

Caplio* R5

RICOH

Guía del usuario de la cámara

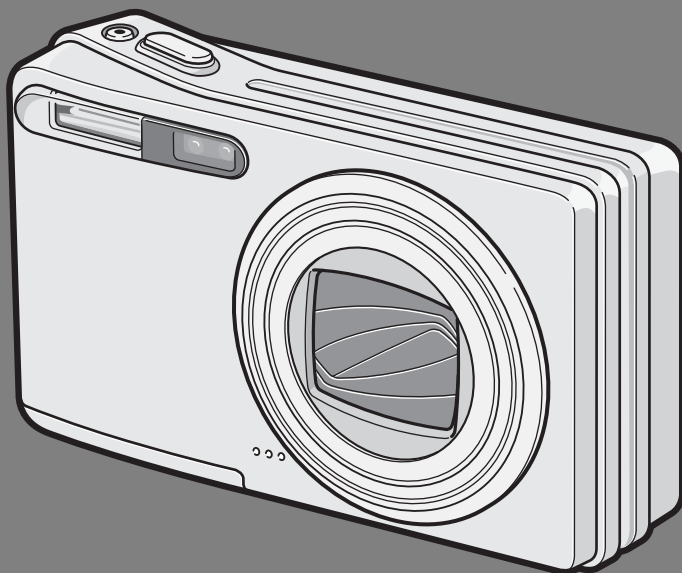

El número de serie de este producto se encuentra en la cara inferior de la cámara.

Operaciones básicas

Lea esta sección si es la primera vez que va a utilizar la cámara.

Esta sección ofrece una perspectiva general básica de cómo encender la cámara, tomar y reproducir fotografías.

Operaciones avanzadas

Lea esta sección si desea aprender más sobre las diferentes funciones de la cámara.

Esta sección ofrece información más detallada acerca de las funciones utilizadas para tomar y reproducir fotografías, así como información sobre cómo crear sus propios ajustes personalizados, imprimir fotografías e utilizar la cámara con un ordenador.

Nota

¡No conecte el cable USB todavía!

El software requerido para la comunicación entre la cámara y el ordenador no se instalará debidamente si Ud. conecta la cámara al ordenador mediante el cable USB antes de instalar el software. Asegúrese de instalar primero el software y sólo entonces conecte la cámara al ordenador.

(👉 P.138)

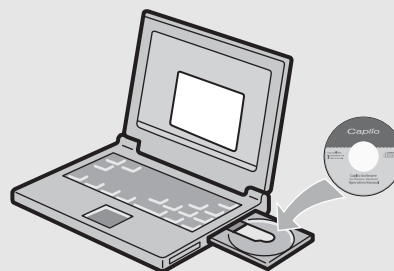

Introducción

Esta guía proporciona información sobre cómo utilizar las funciones para tomar y visualizar fotografías de este producto, así como advertencias sobre su uso.

Para sacar el máximo provecho de todas las funciones, lea esta guía detenidamente antes de usar el producto. Tenga esta guía siempre a mano por si llega a necesitar consultarla en el futuro.

Ricoh Co., Ltd.

Consejos de seguridad	Para realizar un uso seguro de su cámara, asegúrese de leer todos los consejos de seguridad antes de utilizarla.
Prueba de uso	Antes de usar la cámara en la práctica, tome algunas fotografías para asegurarse de que las imágenes son guardadas en la memoria como es debido.
Derechos de autor	Está prohibida la reproducción o alteración de documentos, publicaciones, música u otros materiales que contengan propiedad intelectual para fines que no sean personales u otros propósitos limitados sin autorización expresa del autor.
Exención de responsabilidad	Ricoh Co., Ltd. no asume ninguna responsabilidad por fallos de grabación o reproducción causados por desperfectos en el funcionamiento de este producto.
Garantía	Este producto ha sido fabricado conforme a especificaciones de cada región y su garantía es válida solamente en el país de compra. Si el producto se avería o deja de funcionar correctamente fuera del país de compra, el fabricante no asume ninguna responsabilidad por la reparación ni por los gastos que se puedan incurrir en dicha reparación.
Interferencias de radio	El uso de este producto cerca de otros equipos electrónicos puede afectar el funcionamiento de ambos dispositivos. En particular, el uso de la cámara cerca de una radio o un televisor puede producir interferencias. De ser así, pruebe una o más de las soluciones que se indican a continuación: <ul style="list-style-type: none">• Aleje la cámara lo más posible de la radio, televisor o aparato que provoque la interferencia.• Cambie la orientación de la antena de TV o radio.• Enchufe los dispositivos en tomas de corriente diferentes.

La reproducción total o parcial de esta publicación está prohibida sin la autorización expresa y por escrito de Ricoh.

© 2006 RICOH CO., LTD. Todos los derechos reservados.

El contenido de este documento queda sujeto a cambios sin aviso previo.

Durante la confección de esta guía se ha tenido sumo cuidado para que el contenido sea exacto y fiel a la realidad. De todos modos, si cree haber encontrado un error o tiene alguna sugerencia, háganoslo saber poniéndose en contacto con Ricoh a una de las direcciones que se muestran al final de la guía.

Microsoft, MS, Windows y DirectX son marcas registradas de Microsoft Corporation en los Estados Unidos de América y otros países.



Macintosh, Power Macintosh, y Mac OS son marcas registradas de Apple Computer, Inc. en los Estados Unidos de América y otros países.

Adobe y Adobe Acrobat son marcas comerciales de Adobe Systems Incorporated.

Todos las marcas comerciales de productos y compañías mencionadas en esta guía son propiedad de sus respectivos dueños.

Uso de los manuales

Su Caplio R5 incluye los dos manuales siguientes.

	<p>“Guía del usuario de la cámara” (este manual)</p> <p>Esta guía explica el uso y las funciones de la cámara. También explica cómo instalar en su ordenador el software suministrado.</p> <p>* La “Guía del usuario de la cámara” (versión en inglés) está disponible en el CD-ROM suministrado como archivo PDF.</p>
	<p>“Guía del usuario del software” (archivo PDF)</p> <p>Esta guía explica cómo descargar imágenes desde la cámara a su ordenador, y cómo visualizar y editar dichas imágenes en su ordenador.</p> <p>* La “Guía del usuario del software” se encuentra en las siguientes carpetas del CD-ROM suministrado.</p> <div style="text-align: right;">  </div> <p>“Guía del usuario de la cámara” (versión en inglés) (archivo PDF)</p> <p>Cada idioma tiene su propia “Guía del usuario del software” en la carpeta respectiva.</p> <p>Para copiar la Guía del usuario del software en su disco duro, copie directamente el archivo PDF de la carpeta correspondiente al disco duro.</p>

La cámara se suministra con el software ImageMixer que le permite visualizar y editar imágenes en su ordenador. Para más detalles sobre cómo utilizar ImageMixer, haga clic en el botón [?] de la ventana de la aplicación y consulte el manual correspondiente.

Para obtener más información sobre ImageMixer, póngase en contacto con el Centro de Asistencia al Cliente mencionado a continuación:

Norteamérica (Los Ángeles)	TEL: +1-213-341-0163
Europa (Reino Unido)	TEL: +44-1489-564-764
Asia (Filipinas)	TEL: +63-2-438-0090
China	TEL: +86-21-5450-0391

Horario de atención: 9:00 - 17:00

Características principales

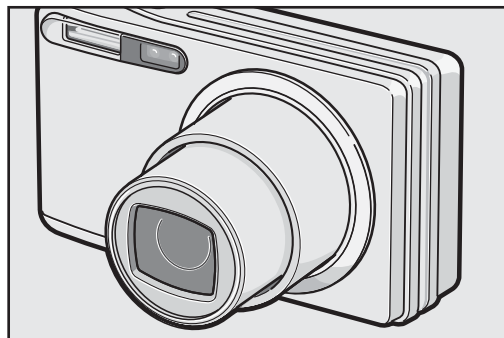

Equipada con un objetivo zoom gran angular con ampliación de 7,1×

Esta cámara tiene un cuerpo compacto, de sólo 26 mm de espesor; está equipada con un objetivo de 28 mm (gran angular) a 200 mm (telefoto)* con zoom óptico de 7,1× aumentos, cubriendo una amplia gama de tomas. Este objetivo se puede usar para tomar fotografías en diferentes situaciones, tanto en interiores como en exteriores.

*Equivalente al de una cámara de 35 mm



La función de corrección de la vibración de la cámara reduce la borrosidad (P.87)

La cámara incorpora una función de corrección de la vibración de la cámara que le permite tomar fotografías más nítidas, con una borrosidad minimizada incluso en interiores, tomas nocturnas y en otras situaciones en las que se puede producir vibración de la cámara.



La rápida respuesta del disparador le permite capturar acciones a alta velocidad (P.31)

El tiempo de retardo del disparo es de sólo 0,1 segundos aproximadamente.

La tecnología del sistema de enfoque automático híbrido patentada por Ricoh proporciona buenas tomas de acciones en movimiento.

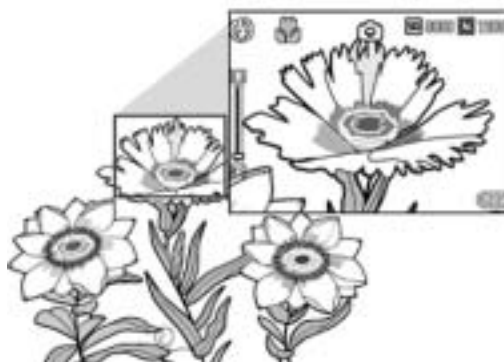

Fotografía macro a 1 cm (P.35) y fotografía de primeros planos con flash a 14 cm (telefoto) o 20 cm (gran angular) (P.36)

La función de fotografía macro le permite capturar los detalles desde una distancia muy corta, a tan sólo 1 cm. La cámara también tiene un flash incorporado para tomas de primeros planos a 14 cm (telefoto) y 20 cm (gran angular). Esta combinación le ofrece fotografías nítidas en modo macro incluso en condiciones de poca luz.

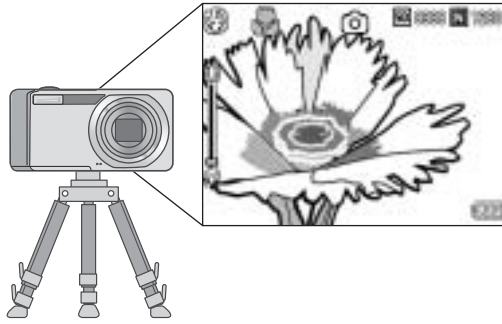

Función de desplazamiento de objeto AF para fácil bloqueo de enfoque incluso con trípode (P.58)

La cámara incorpora una función de desplazamiento de objeto AF. Durante la fotografía macro, la función de desplazamiento de objeto AF le permite bloquear el enfoque con sólo pulsar un botón sin tener que mover la cámara.

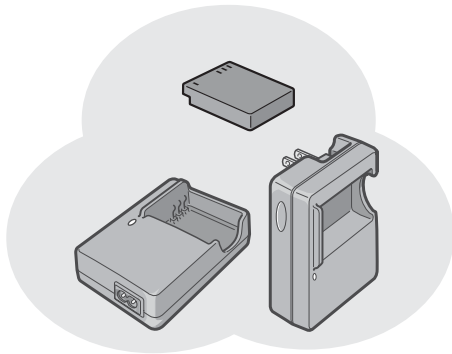

Equipada con una potente batería recargable de larga duración (P.20)

Esta cámara viene con una batería recargable de gran capacidad y larga duración, para poder tomar fotografías durante más tiempo en un viaje o en el trabajo.

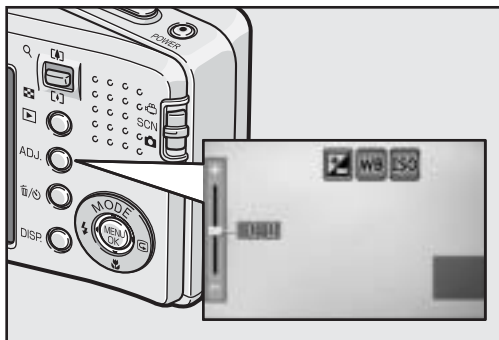

El botón ADJ. (Ajuste) permite un manejo más fácil de la cámara (P.56)

El botón ADJ. simplifica los procedimientos de configuración de la cámara. Puede realizar los ajustes en unos pocos pasos, tales como el balance de blancos y la compensación de exposición. Se pueden asignar también funciones según sean necesarias.



Películas de alta calidad a 30 ó 15 fps con sonido (P.89)

Se pueden grabar películas de alta calidad de 640 × 480 píxeles a 30 fotogramas por segundo y con sonido.

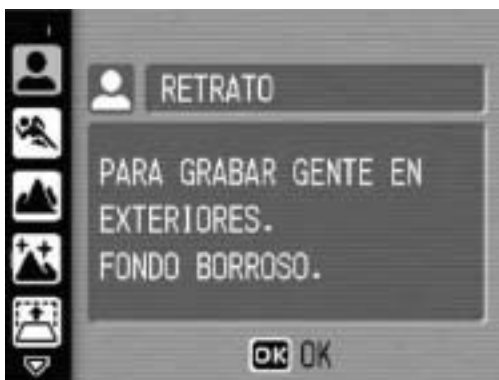

El modo de escena le permite fotografiar fácilmente (P.37)

En el modo escena, puede seleccionar entre ocho modos de disparo para adaptarse mejor a las condiciones de la toma y la cámara realizará automáticamente los ajustes óptimos. También puede guardar sus propios ajustes personalizados y cargarlos fácilmente cuando sea necesario.



El modo de corrección de inclinación ayuda a enderezar las imágenes inclinadas (P.37)

En el modo de corrección de inclinación, un objeto rectangular tomado en posición oblicua se puede enderezar para que parezca que se tomó en posición recta. Con sólo pulsar un botón, puede enderezar las imágenes inclinadas de objetos tales como un tablón de anuncios, un cartel o un letrero.

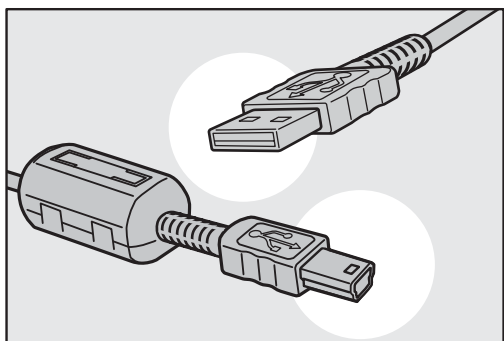

El cable USB permite la transferencia instantánea de datos desde la cámara a un ordenador

Instale el software suministrado en su ordenador y luego sólo tiene que conectar la cámara a su ordenador mediante el cable USB suministrado para transferir las imágenes automáticamente al ordenador.



Con el software ImageMixer resulta fácil organizar las imágenes tomadas en álbumes, editar imágenes y sonidos, crear un CD de vídeo y mucho más

Este software facilita la organización y el manejo integral de imágenes: con una función de entrada para descargar fotografías, películas y sonidos desde una cámara digital o un CD de música, una función de álbum para organizar los contenidos captados, una función de edición para editar películas en formato MPEG-1, una función de composición para crear diseños con contenidos fotográficos y una función de grabación en disco para crear CD de vídeo.

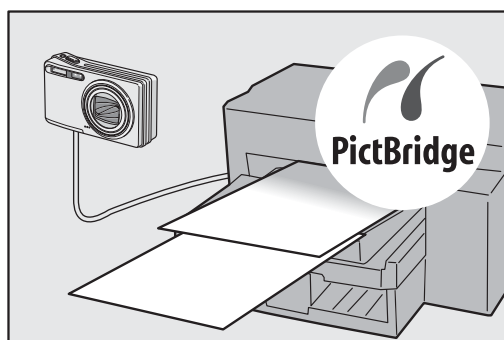

Impresión directa sin usar un ordenador (P.107)

Se puede conectar la cámara con una impresora compatible con PictBridge mediante el cable USB para transferir las imágenes directamente a la impresora. Esto permite imprimirlas fácilmente sin usar un ordenador.

También puede imprimir informes.

Contenido

Uso de los manuales	1
Características principales	2
Contenido	5

Operaciones básicas

11

Lea esta sección si es la primera vez que va a utilizar la cámara.

Contenido de la caja.....	12
Nombres de las partes	14
Cómo utilizar el selector de modo	16
Pantalla del monitor LCD	17
Preparación	20
Acerca de la batería.....	20
Tarjeta de memoria SD (de venta en comercios).....	21
Carga de la batería recargable	23
Cómo instalar la batería recargable y la tarjeta de memoria SD	24
Encendido y apagado de la cámara	26
Configuración del idioma	27
Ajuste de la fecha y la hora.....	28
Fotografía básica.....	29
Sujeción de la cámara	29
Toma de fotografías.....	31
Uso de la función de zoom	34
Tomas de primeros planos (Fotografía macro).....	35
Uso del flash	36
Fotografiar con los ajustes óptimos según las condiciones de la toma.....	37
☺ Uso del autodisparador.....	42
Reproducción de imágenes.....	43
Revisión de la imagen recién tomada (Revisión rápida).....	43
Visualización de imágenes	44
Vista múltiple en tres cuadros /Vista en lista (Vista de miniaturas).....	45
Ampliación de imágenes.....	47
Borrado de archivos	48
Borrado de un archivo.....	48
Borrado de todos los archivos	48
Borrado de múltiples archivos a la vez	49
Cambio de las indicaciones en pantalla con el botón DISP.	51
Ajuste máximo del brillo del monitor LCD	52
Histograma.....	52

Lea esta sección si desea aprender más sobre las diferentes funciones de la cámara.

1 Funciones de fotografía 56

Uso del botón ADJ.	56
Ajustes por modo	56
Cambio de la densidad del texto (Modo de escena).....	57
Desplazamiento de objeto AF (Macro).....	58
Menú de ajustes de disparo	59
Uso del menú.....	61
Selección del modo de calidad de imagen/tamaño de imagen (RES./TAM.IMAGEN)	62
Cambio del modo de enfoque (ENFOQUE)	64
Tomas con enfoque manual (MF).....	65
Cambio de la fotometría (FOTOMETRIA)	67
Cambio de calidad en los bordes de las fotografías (NITIDEZ)	68
Toma de fotografías con multidisparo (CONT./S-CONT/M-CONT)	69
Visualización de una fotografía S-CONT o M-CONT en el modo de vista ampliada.....	72
Ajuste de la profundidad de color (INTENSIDAD).....	73
Tomas consecutivas diferentes exposiciones (AJST.EXP.AUTOM.)	74
Tomas consecutivas con diferente balance de blancos (WB-BKT)	75
Uso de un tiempo de exposición prolongado (TIEMPO EXPO.)	77
Tomas múltiples a intervalos (INTERVALO)	78
🎤 Toma de fotografías con sonido (IMG. CON SONIDO)	80
Inserción de la fecha en una fotografía (IMPRIME FECHA)	81
Cambio de la exposición (COMP.EXPOSIC.)	82
Uso de iluminación natural y artificial (BALANCE BLANCO)	83
Ajuste del balance de blancos manualmente (AJUSTE MANUAL)	84
Cambio de la sensibilidad (AJUSTE ISO)	85
Limitación de la velocidad de obturación (LÍM. DISP. LENTO)...	86
Uso de la función de corrección de la vibración de la cámara para evitar imágenes borrosas (COR. VIBR CÁMARA)	87
Restauración de los valores originales del menú de ajustes de disparo (AJUSTE ORIGINAL)	88

2 Grabación/Reproducción de películas	89
 Grabación de películas.....	89
Ajuste de los fotogramas por segundo (FOTOGRAMAS SEG.).....	90
Reproducción de películas.....	92
3 Otras funciones de reproducción	93
Menú de ajustes de reproducción	93
Uso del menú.....	93
Reproducción automática de fotos en orden (MOSTRAR DIAPO.)	94
Protección contra escritura de los archivos (PROTEGER).....	95
Protección de un archivo	95
Protección de todos los archivos	96
Protección de múltiples archivos a la vez	97
Uso de un servicio de impresión (DPOF).....	98
Ajuste de DPOF para una fotografía.....	98
Ajuste de DPOF para todas las fotografías	99
Ajuste de DPOF para múltiples fotografías.....	100
Cambio del tamaño de la imagen (CAMBIAR TAMAÑO).....	101
Copia de los contenidos de la memoria interna a una tarjeta de memoria SD (COPIA A TARJETA).....	102
Corrección de imágenes inclinadas (CORRECCIÓN TRAP.)...	103
Visualización en un televisor	105
4 Impresión directa	107
Función de impresión directa	107
Conexión de la cámara a una impresora	108
Impresión de fotografías.....	109
Impresión de una o de todas las fotografías.....	109
Impresión de varias fotografías.....	111
5 Cambio de los ajustes de la cámara	113
Menú CONFIG.	113
Uso del menú CONFIG.....	114
Preparación de la tarjeta de memoria SD (FORMATEAR [TARJETA]).....	116
Formateo de la memoria interna (FORMATEAR [MEM. INT.]...)	117
Ajuste del brillo del monitor LCD (BRILLO LCD).....	118
Asignación de una función al botón ADJ. (CONF. BOTÓN ADJ)	119
Cambio del ajuste de apagado automático (AUTO APAGADO)	120
Cambio del ajuste de aviso acústico (SEÑAL ACUSTICA).....	121
Cambio del volumen del aviso acústico (CONFIG. VOLUMEN)	122

Cambio del tiempo de confirmación de la imagen (CONFIRMA LCD).....	123
Cambio de la asignación del nombre de archivo (NO.SECUENCIA).....	124
Ajuste de la fecha y la hora (AJUSTE FECHA).....	126
Cambio del idioma de las indicaciones (LANGUAGE/言語).....	127
Cambio del formato de vídeo para ver imágenes en un televisor (MODO SAL.VIDEO).....	128
Cambio del ajuste de zoom por pasos (ZOOM POR PASOS).....	129
Visualización de un aviso de cambio de ajustes (AVISO AJUS.FILM.).....	130
Cambio del ajuste USB (CONEXIÓN USB).....	131
Ampliación de los iconos en pantalla (ICONO AGRD. FOTO).....	133
Registro de ajustes personalizados (REG. MI CONFIG.).....	134
Uso del zoom con cambio de tamaño automático (IMG ZOOM DIGITAL).....	136

6 Descarga de imágenes a un ordenador 138

Para Windows	138
Uso del CD-ROM de Caplio Software.....	139
Requisitos del sistema para usar el CD-ROM de Caplio Software.....	143
Instalación del software necesario para operar la cámara y manipular imágenes	144
Instalación de DeskTopBinder Lite	146
Instalación de otro software en un ordenador.....	148
Desinstalación del software	150
Para Macintosh	152
Uso del CD-ROM de Caplio Software.....	152
Requisitos del sistema para usar el CD-ROM de Caplio Software.....	154
Instalación del software Caplio en un ordenador (Mac OS 8.6 hasta 9.2.2).....	155
Instalación del software Caplio en un ordenador (Mac OS X 10.1.2 hasta 10.4.6).....	156
Desinstalación del software	158
Conexión de la cámara a un ordenador	159
Uso del Caplio Software para descargar imágenes.....	160
Descarga de imágenes en modo de almacenamiento masivo	161
Desconexión de la cámara del ordenador	163

Solución de problemas	164
Mensajes de error	164
Solución de problemas de la cámara.....	165
Solución de problemas del software y el ordenador	170
Especificaciones.....	172
Número de imágenes que pueden almacenarse en la memoria interna y en tarjetas de memoria SD	174
Accesorios opcionales.....	175
Uso del adaptador de CA (se vende por separado)	175
Desconexión del adaptador de CA	176
Funciones cuyos ajustes predeterminados se restauran cuando se apaga la cámara	177
Acerca del modo de escena	179
Opciones de menú disponibles por modo de escena	180
Uso de la cámara en el extranjero	181
Precauciones de uso	182
Cuidados y almacenamiento	183
Acerca de la garantía y el servicio técnico	184
Índice	186

Operaciones básicas

Lea esta sección si es la primera vez que va a utilizar la cámara.

Contenido de la caja	12
Nombres de las partes	14
Cómo utilizar el selector de modo	16
Pantalla del monitor LCD	17
Preparación	20
Fotografía básica	29
Reproducción de imágenes	43
Borrado de archivos	48
Cambio de las indicaciones en pantalla con el botón DISP.	51

Contenido de la caja

Abra la caja y asegúrese de que no le falte nada.

Caplio R5

El número de serie de la cámara figura en la parte inferior de la misma.

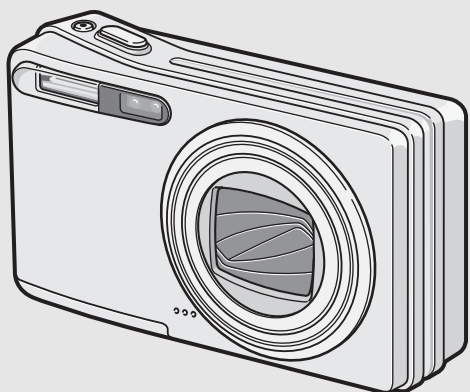

Batería recargable

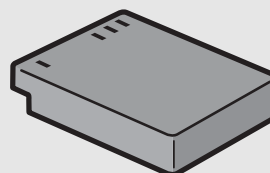

Cargador de batería

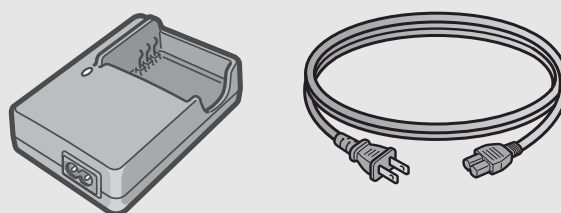

Cable de AV

Se usa para visualizar las imágenes en un televisor.

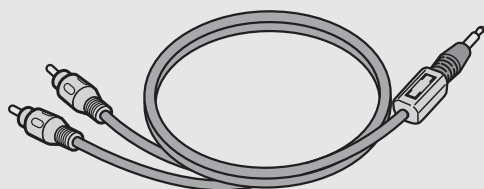

Cable USB

Se usa para conectar la cámara a un ordenador o a una impresora compatible con la impresión directa.

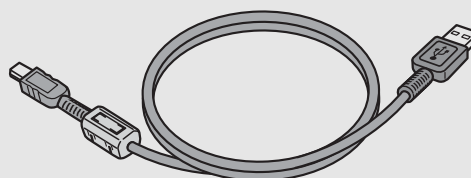

Correa

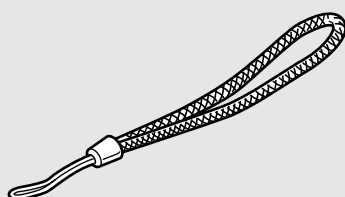

Nota

Colocación de la correa en la cámara

Pase el extremo corto de la correa por el ojal de la cámara y haga un lazo con los extremos como se muestra en la figura.

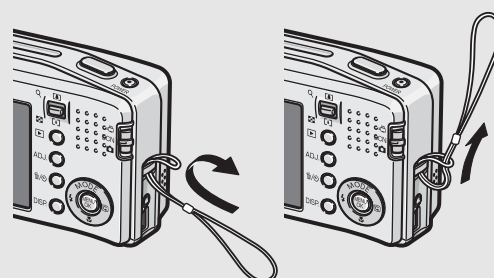

Lea esta sección si es la primera vez que va a utilizar la cámara.

Guía del usuario de la cámara



(Este manual)

Garantía

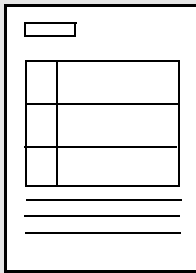

Consejos de seguridad



CD-ROM de Caplio Software

Este CD-ROM incluye el software suministrado y la "Guía del usuario del software".



Nota

Para obtener la información más reciente sobre accesorios, visite la página web de Ricoh en <http://www.ricohpmmc.com>.

Accesorios opcionales

Adaptador de CA (AC-4c)

Se usa para la alimentación eléctrica de la cámara desde una toma de corriente doméstica. Utilice este adaptador para la reproducción de imágenes durante períodos prolongados o cuando transfiera imágenes a un ordenador.

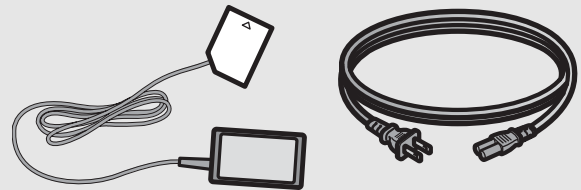

Batería recargable (DB-60)

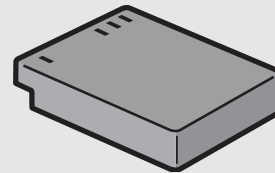

Cargador de batería (BJ-6)

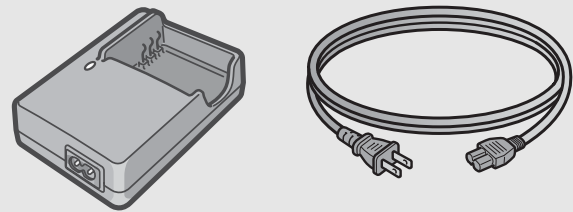

Funda blanda (SC-60)

Lea esta sección si es la primera vez que va a utilizar la cámara.

Nombres de las partes

Cámara

Vista delantera

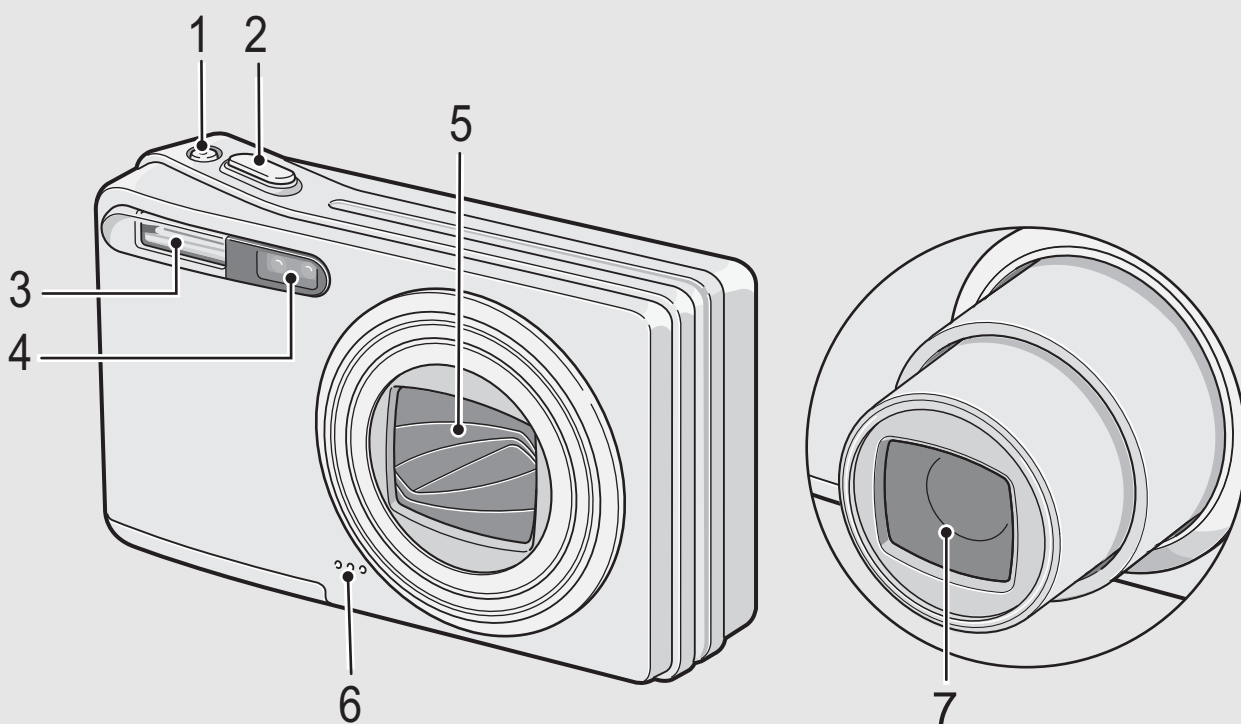

	Nombre de la opción	Referencia
1	Botón POWER	P.26
2	Disparador	P.31
3	Flash	P.42
4	Ventana AF	-
5	Tapa del objetivo	-
6	Micrófono	-
7	Objetivo	P.29

Lea esta sección si es la primera vez que va a utilizar la cámara.

Vista posterior

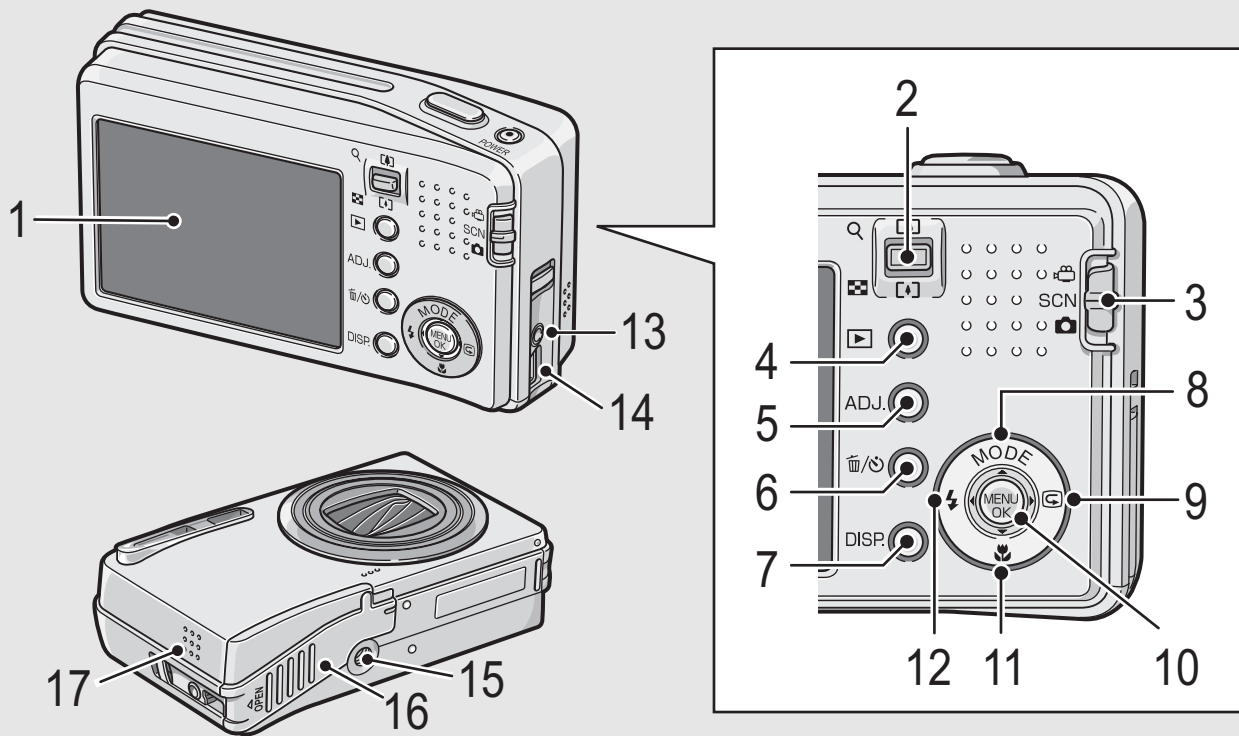

	Nombre de la opción	Referencia
1	Monitor LCD	P.17
2	Palanca del zoom (Telefoto)/ (Gran angular) Q (Vista ampliada)/ (Vista de miniaturas)	P.34, 45
3	Selector de modo	P.16
4	Botón (Reproducción)	P.44
5	Botón ADJ.	P.56
6	Botón (Borrar)/ (Autodisparador)	P.48, 42
7	Botón DISP.	P.51
8	Botón /MODE*	P.37
9	Botón (Revisión rápida)	P.43
10	Botón MENU/OK	P.61, 93, 114
11	Botón (Macro)	P.35
12	Botón (Flash)	P.36
13	Salida de AV	P.105
14	Terminal USB	P.108, 159
15	Rosca para trípode	P.172
16	Tapa de la batería/tarjeta	P.24
17	Altavoz	P.92

* El botón MODE sólo está disponible durante el modo de escena.

Cómo utilizar el selector de modo

Ajuste el selector de modo al modo deseado antes de tomar fotografías o grabar películas.

- 1** Coloque el selector de modo en el símbolo de la función que desee utilizar.

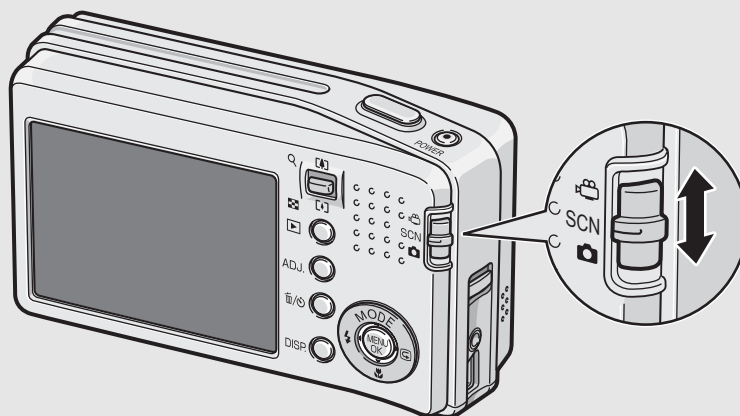

Símbolos y descripciones del selector de modo

Símbolo	Función	Descripción
	Modo de película	Le permite grabar películas con sonido.
SCN	Modo de escena	Le permite disparar con los ajustes optimizados para la escena de la toma. También le permite recuperar Mi configuración.
	Modo de fotografía	Le permite tomar fotografías.

Lea esta sección si es la primera vez que va a utilizar la cámara.

Pantalla del monitor LCD

Ejemplo de la pantalla del monitor LCD al tomar fotografías

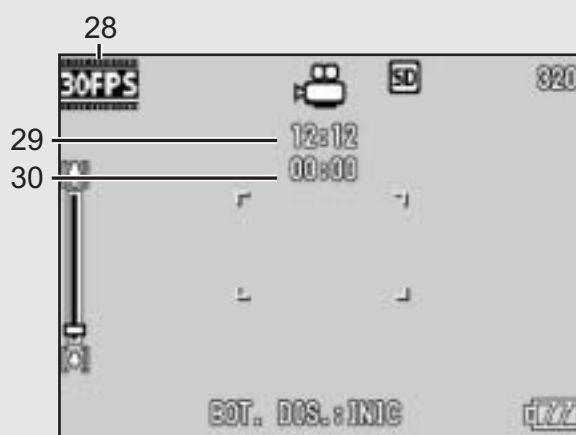
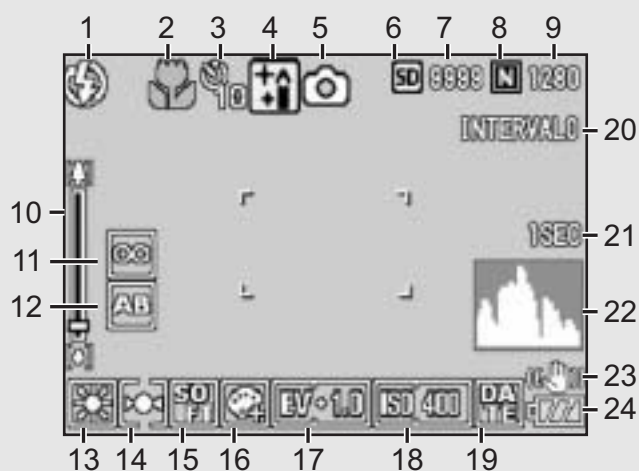

Modo de película

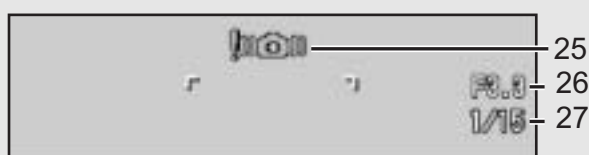

Modo de fotografía

	Nombre de la opción	Referencia		Nombre de la opción	Referencia
1	Flash	P.36	16	Profundidad de color	P.73
2	Fotografía macro	P.35	17	Compensación de exposición	P.82
3	Autodisparador	P.42	18	Sensibilidad ISO	P.85
4	Modos de escena	P.37	19	Imprime fecha	P.81
5	Tipos de modo	P.16, 37	20	Intervalo	P.78
6	Destino de grabación	P.21	21	Tiempo de exposición	P.77
7	Número restante de fotografías	P.174	22	Histograma	P.52
8	Calidad de la imagen	P.62	23	Corrección de la vibración de la cámara	P.87
9	Tamaño de la imagen	P.62	24	Marca de batería	P.19
10	Barra de zoom	P.34	25	Marca de aviso de vibración de la cámara	P.30
11	Enfoque	P.64	26	Valor de apertura	P.172
12	Horquillado automático	P.74	27	Velocidad de obturación	P.86
13	Balance de blancos	P.83	28	Fotogramas por segundo	P.90
14	Fotometría	P.67	29	Tiempo de grabación restante	P.174
15	Nitidez	P.68	30	Tiempo de grabación	P.174



Nota -----

- El número de tomas restantes no es necesariamente exacto, y puede variar según el sujeto.
- El tiempo de grabación de la película y el número máximo de tomas pueden variar según la capacidad del destino de grabación (memoria interna o tarjeta de memoria SD), las condiciones de la toma y el tipo y fabricante de la tarjeta de memoria SD.
- Cuando el número de tomas restantes es de 10.000 o más, se muestra "9999".

Ejemplo de la pantalla del monitor LCD durante la reproducción

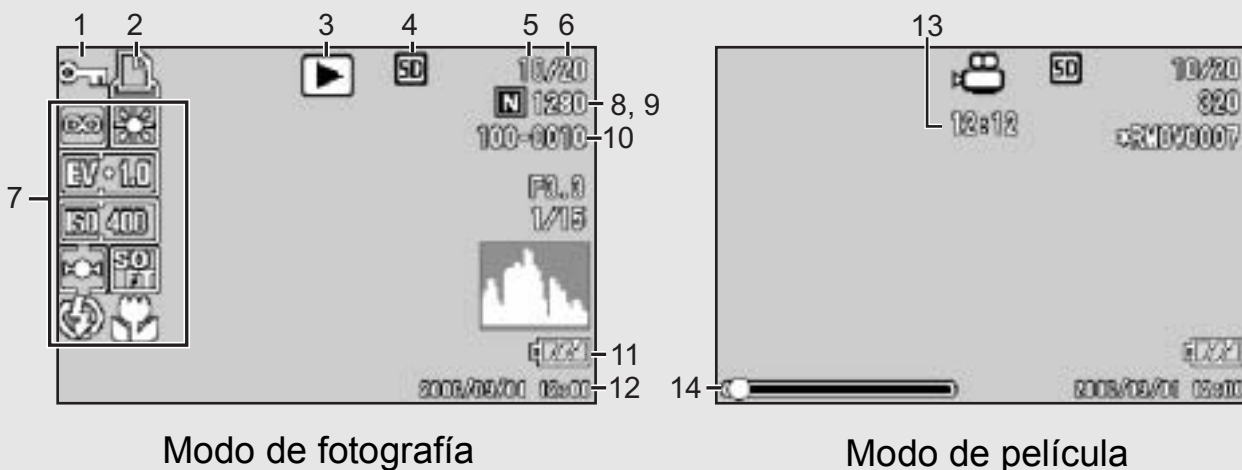

	Nombre de la opción	Referencia		Nombre de la opción	Referencia
1	Proteger	P.95	8	Calidad de la imagen	P.62
2	DPOF	P.98	9	Tamaño de la imagen	P.62
3	Tipos de modo	-	10	Número de archivo	-
4	Fuente de datos reproducidos	P.44	11	Marca de batería	P.19
5	Número de archivos de reproducción	-	12	Fecha de la toma	P.81 P.126
6	Número total de archivos	-	13	Tiempo de grabación o Tiempo de reproducción	-
7	Ajuste de toma (grabación)	-	14	Indicador	-





Nota -----

El monitor LCD puede mostrar mensajes que le informan de las instrucciones de funcionamiento o del estado de la cámara cuando esté en funcionamiento.

Indicación del nivel de la batería

Una marca de batería aparece en la parte inferior derecha del monitor LCD para indicar el nivel de la batería. Recargue la batería antes de que se agote.

Marca de batería	Descripción
 Verde	La batería está lo suficientemente cargada.
	El nivel de la batería empieza a bajar. Se recomienda recargarla.
	El nivel de la batería está bajo. Recargue la batería.



Precaución-----

Si está utilizando el adaptador de CA, puede aparecer el símbolo . Esto no indica un fallo de funcionamiento y puede continuar utilizando la cámara.

Preparación

Encienda la cámara y prepárese para tomar fotografías.



Nota

- Si ya ha utilizado esta cámara, asegúrese de que esté apagada antes de insertar o extraer la batería.
- Para más información sobre cómo apagar la cámara, véase la P.26.

Acerca de la batería

Batería recargable DB-60 (suministrada)

Esta es una batería de iones de litio. Resulta más económica porque puede recargarla con el cargador de batería y usarla una y otra vez. La batería dura mucho tiempo, por lo que resulta práctica cuando se viaja.

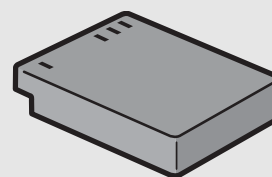

Número de tomas que puede hacer

Número aproximado de tomas que puede hacer con una carga: Aprox. 380

- De acuerdo con el estándar de CIPA (temperatura: 23 grados centígrados, monitor LCD encendido, intervalo de 30 segundos entre disparos, cambio del ajuste del zoom de telefoto a gran angular o viceversa en cada disparo, uso del flash en el 50% de las tomas, apagado de la cámara cada 10 disparos).
- Ajuste la cámara al modo de monitor sincronizado para aumentar el número de tomas que puede realizar. (👉 P.51)
- El número de tomas es sólo para referencia. Si la cámara se usa mucho tiempo en las funciones de configuración y reproducción, se reducirá el tiempo de disparo (el número de tomas).



Precaución

- La batería puede calentarse mucho justo después de la utilización de la cámara. Apague la cámara y deje que se enfríe lo suficiente antes de extraer la batería.
- Extraiga las baterías si no va a usar la cámara durante un período prolongado de tiempo.

Tarjeta de memoria SD (de venta en comercios)

Las fotografías tomadas con la cámara se pueden almacenar en la memoria interna de la cámara o en una tarjeta de memoria SD (de venta en comercios). La memoria interna tiene una capacidad de 26 MB.

Para grabar muchas fotografías o películas con alta resolución, es recomendable utilizar una tarjeta de memoria SD de gran capacidad.



¿Dónde se graban las imágenes? -----

Cuando no hay insertada una tarjeta de memoria SD, la cámara graba las imágenes en la memoria interna; cuando hay insertada una tarjeta de memoria SD, graba las imágenes en la tarjeta de memoria SD.

Cuando no hay tarjeta de memoria SD

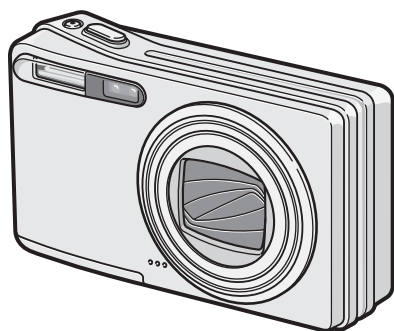

Graba en la memoria interna

Cuando hay una tarjeta de memoria SD

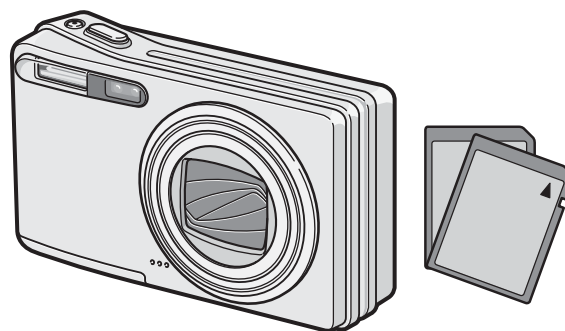

Graba en la tarjeta de memoria SD



Precaución -----

- Si hay una tarjeta de memoria SD instalada, la cámara no grabará en la memoria interna, aunque la tarjeta esté llena.
- Evite que los contactos de la tarjeta se ensucien.



Protección contra borrado accidental -----

Para evitar un borrado accidental de sus fotografías o el formateo de la tarjeta, ponga el dispositivo de protección contra escritura de la tarjeta de memoria SD en posición de bloqueo (LOCK). Si desbloquea la tarjeta (devolviendo el dispositivo a su posición original), podrá volver a borrar imágenes y formatear la tarjeta. Se recomienda bloquear el dispositivo de protección contra escritura cuando tenga grabados datos importantes.

Tenga en cuenta que no puede tomar fotografías con una tarjeta bloqueada ya que no se pueden grabar datos en la tarjeta. Desbloquee la tarjeta antes de disparar.

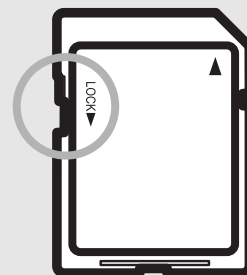



Nota -----

- Para más información sobre cómo alternar entre la tarjeta de memoria SD y la memoria interna durante la reproducción, véase la P.44.
- El tiempo de grabación de la película y el número máximo de fotografías pueden variar según la capacidad de la tarjeta de memoria SD. (👉 P.174)
- Antes de utilizar una tarjeta de memoria SD nueva, no olvide formatearla con esta cámara. (👉 P.116)
- Cuando utilice una tarjeta de memoria SD que haya sido utilizada anteriormente con otra cámara, asegúrese de hacer una copia de seguridad de los datos necesarios de la tarjeta antes de formatearla.

Carga de la batería recargable

La batería recargable tiene que cargarse antes de su uso.

1 Inserte la batería asegurándose de que las marcas \oplus y \ominus de la batería coincidan con las del cargador de batería.

- La etiqueta de la batería debe mirar hacia arriba.



Precaución

Tenga cuidado de no invertir las polaridades \oplus y \ominus .

2 Enchufe el cargador de batería a la toma de corriente.

- Utilice el cargador de batería (BJ-6) para recargar la batería.
- Comienza la carga y el indicador luminoso del cargador indica el progreso, según se describe a continuación. Una vez terminada la carga, desenchufe el cable de la toma de corriente.

Indicador luminoso del cargador	Descripción
Encendido	Carga iniciada
Apagado	Carga finalizada
Parpadea	Posible fallo en el cargador o en la batería (desenchufe el cargador de la toma de corriente y retire la batería del cargador).

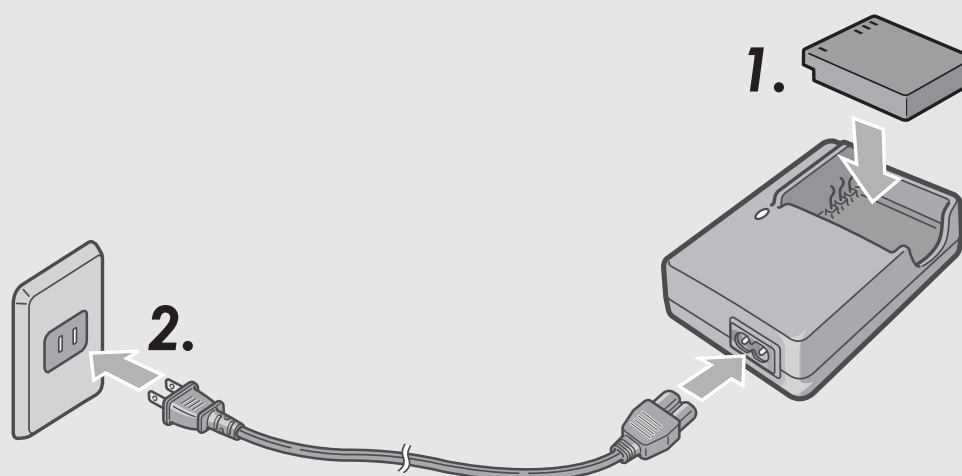

- El tiempo de carga necesario varía según el nivel de carga de la batería.

Tiempo de carga de la batería recargable	
DB-60	Unas dos horas (a 25 °C)

Cómo instalar la batería recargable y la tarjeta de memoria SD

Para alimentar esta cámara, se puede usar la batería recargable (DB-60). Esta batería resulta práctica por su larga duración y porque puede utilizarse una y otra vez después de recargarla. Si ya ha utilizado esta cámara, asegúrese de que esté apagada antes de instalar la batería y la tarjeta.

1 Abra la tapa de la batería/tarjeta.

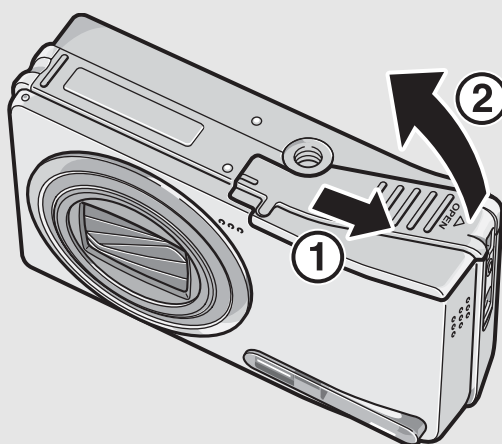

2 Asegúrese de que la tarjeta de memoria SD esté orientada correctamente e insértela hasta escuchar un clic.

- La batería recargable puede instalarse primero.

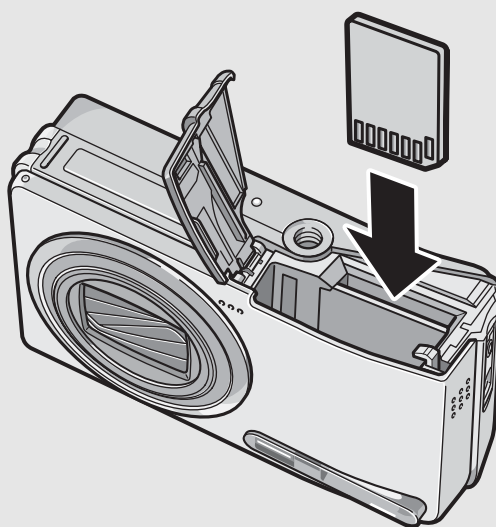

3 Inserte la batería recargable.

- Cuando la batería recargable está correctamente instalada, queda bloqueada por el gancho mostrado en la ilustración.

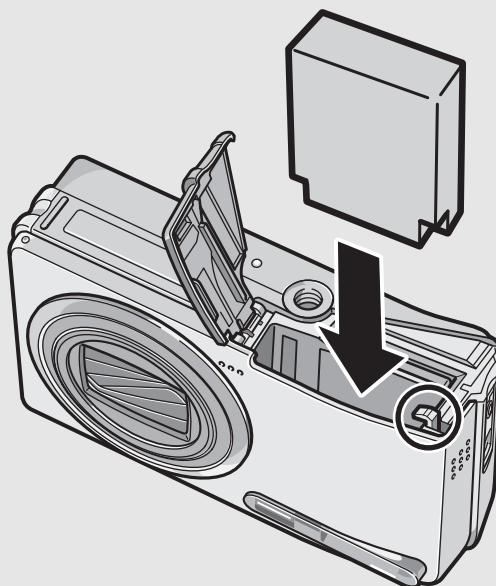

4 Cierre la tapa de la batería/tarjeta y deslícela a su posición original.

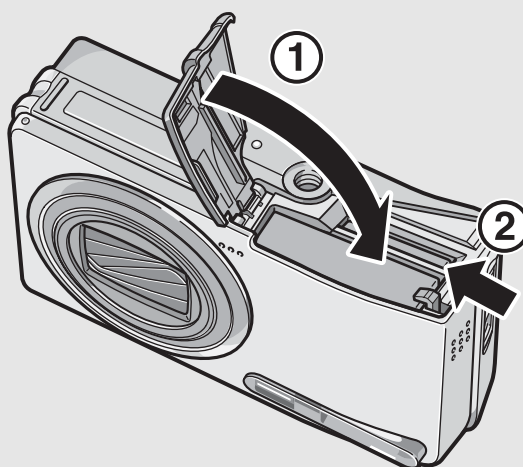

Extracción de la batería recargable

Abra la tapa de la batería/tarjeta. Suelte el gancho que sujeta la batería recargable. La batería será expulsada. Extraiga la batería de la cámara. Procure no dejar caer la batería cuando la extraiga de la cámara.

Extracción de la tarjeta de memoria SD

Abra la tapa de la batería/tarjeta. Presione sobre la tarjeta de memoria SD y suéltela con suavidad para expulsarla. Extraiga la tarjeta de la cámara.



Precaución-----

Extraiga las baterías si no va a utilizar la cámara durante un período de tiempo prolongado. Guarde las baterías extraídas en un lugar fresco y seco.

Lea esta sección si es la primera vez que va a utilizar la cámara.

Encendido y apagado de la cámara

Para encender la cámara:

1 Pulse el botón POWER.

- Tras el sonido de inicio, se enciende el monitor LCD.

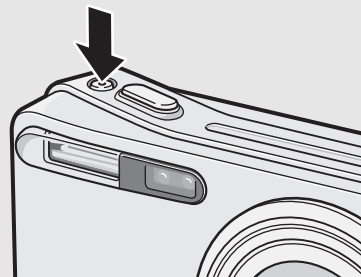

Uso de la cámara en el modo de reproducción

- Si se pulsa el botón  (Reproducción) durante más de un segundo, la cámara se enciende en el modo de reproducción y le permite iniciar la reproducción enseguida.

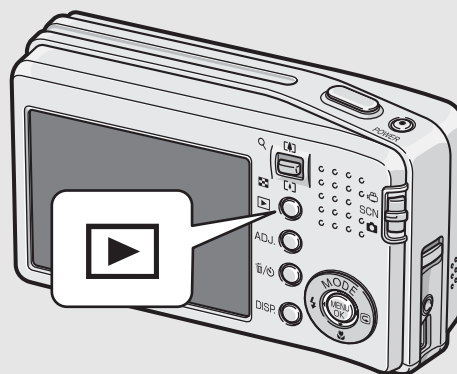

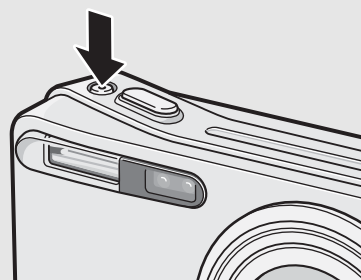

Para apagar la cámara:

1 Pulse el botón POWER.



Precaución

- Cuando la cámara se enciende con el botón  (Reproducción), si se pulsa de nuevo el botón  (Reproducción), la cámara cambia del modo de reproducción al modo de grabación.
- Una vez encendida la cámara, tarda más en estar preparada para fotografiar cuando se usa el flash que cuando no se usa.



Apagado automático

- Si no se realiza ninguna operación con la cámara durante un período de tiempo determinado, se apagará automáticamente para ahorrar energía. (Apagado automático)
- El ajuste de apagado automático puede cambiarse. (👉 P.120)

Configuración del idioma

Cuando se enciende la cámara por primera vez, aparece la pantalla de configuración del idioma (el idioma de las indicaciones en el monitor LCD). Tras configurar el idioma, ajuste la fecha/hora (para la impresión de la fecha y hora en sus fotos).

Puede tomar fotografías sin estos ajustes. Sin embargo, asegúrese de configurar el idioma y la fecha/hora posteriormente. Utilice el menú CONFIG. para estos ajustes.

1 Encienda la cámara por primera vez tras su adquisición.

- Aparece la pantalla de selección de idioma.
- Para saltarse la configuración del idioma, pulse el botón MENU/OK.
- Cuando se pulsa el botón MENU/OK, se cancela la configuración del idioma y aparece la pantalla de selección del formato de la señal de vídeo.

2 Pulse los botones ▲▼◀▶ para seleccionar un idioma.

3 Pulse el botón MENU/OK.

- Se configura el idioma de las indicaciones y aparece la pantalla de ajuste de la fecha/hora.



Nota

Para saber cómo configurar el idioma de las indicaciones y la fecha/hora en el menú CONFIG., véase “Cambio del idioma de las indicaciones (LANGUAGE/言語)” (P.127) y “Ajuste de la fecha y la hora (AJUSTE FECHA)” (P.126) en esta guía.

Ajuste de la fecha y la hora

Cuando se enciende la cámara por primera vez, aparece la pantalla de ajuste de la fecha/hora.

1 Pulse los botones ▲▼◀▶ para ajustar el año, el mes, el día y la hora.

- Cambie el valor con ▲▼ y mueva el recuadro con ▶◀.



Ajuste de fábrica

2 En [FORMATO], elija el formato que desea utilizar para la fecha y la hora.

- Seleccione el formato de fecha y hora con ▲▼.



3 Compruebe la indicación y pulse el botón MENU/OK.

- La fecha queda ajustada.
- Si se pulsa el botón DISP. en esta pantalla, puede cancelar el ajuste.



Nota

- Los ajustes de fecha y hora se perderán si la cámara está sin batería más de una semana. En tal caso, debe volver a efectuar los ajustes.
- Para mantener los ajustes de fecha y hora, inserte una batería con carga adecuada durante más de dos horas.
- La fecha y la hora establecidas pueden cambiarse más tarde. (☞ P.126)
- La fecha y la hora pueden insertarse en las imágenes. (☞ P.81)

Fotografía básica

Ahora ya está preparado.

Sujeción de la cámara

Para obtener los mejores resultados, sujete la cámara como se muestra a continuación.

1 Sujete la cámara con las dos manos y apriete ligeramente los codos contra su cuerpo.



2 Ponga el dedo en el disparador.

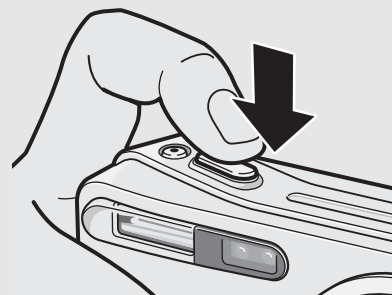

Precaución

Cuando tome fotografías, tenga cuidado de no tapar el objetivo o el flash con sus dedos, el pelo o la correa.

Lea esta sección si es la primera vez que va a utilizar la cámara.



Prevención de la vibración de la cámara-----

Si la cámara se mueve al pulsar el disparador, la fotografía podría no salir clara debido a la vibración de la cámara.

La vibración de la cámara suele ocurrir en los siguientes casos:

- Cuando se fotografía sin flash en lugares oscuros
- Cuando se utiliza la función de zoom
- Cuando se fotografía utilizando el tiempo de exposición prolongado (👉 P.77)

Cuando aparece la marca  en el monitor LCD, indica que se puede producir vibración de la cámara. Para prevenir la vibración de la cámara, pruebe cualquiera de los procedimientos siguientes:

- Utilice la función de corrección de la vibración de la cámara (👉 P.87)
- Ajuste el modo de flash a [AUTO] o [FLASH SÍ] (👉 P.36)
- Aumente la sensibilidad ISO (👉 P.85)
- Utilice el autodisparador (👉 P.42)

Toma de fotografías

El disparador tiene dos posiciones. Puede pulsar el disparador a medias (hasta la mitad) y puede pulsarlo por completo (hasta el fondo).

Toma rápida de fotografías (hasta el fondo)

Pulse el disparador hasta el fondo para enfocar rápidamente y no perder así una oportunidad de disparo.

- 1** Pulse el botón **POWER** para encender la cámara y coloque el selector de modo en .

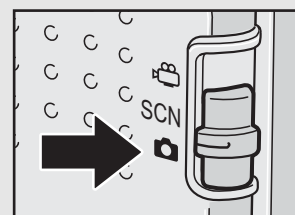

- 2** Componga la toma mirando al monitor LCD, asegúrese de que el sujeto esté centrado, y pulse suavemente el disparador hasta el fondo.

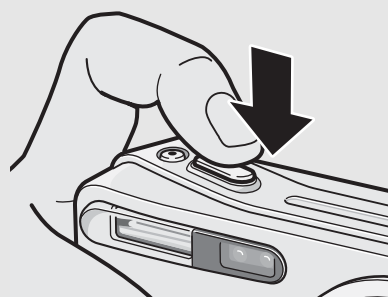

- La fotografía que ha tomado aparece por un momento en el monitor LCD y se graba en la memoria interna o en la tarjeta de memoria SD.



Precaución-----

La cámara puede moverse cuando se pulsa el disparador hasta el fondo. Sujete la cámara firmemente con ambas manos y dispare. Activando la función de corrección de la vibración de la cámara, se minimiza la borrosidad causada por la vibración de la cámara. (👉 P.87)



Nota-----

Puede establecer el tiempo que aparecerá la fotografía tomada en el monitor LCD. También puede configurar la cámara para que la imagen no aparezca después de la toma. (👉 P.123)

Toma de fotografías tras comprobar el enfoque (hasta la mitad/bloqueo de enfoque)

Cuando el disparador se pulsa a medias (hasta la mitad), se activa la función de enfoque automático para determinar la distancia focal. A continuación, pulse el botón a fondo (hasta el fondo) para disparar. Si el sujeto no está en el centro de la composición, enfoque primero y encuadre la fotografía después. (Bloqueo de enfoque)

- 1** Pulse el botón **POWER** para encender la cámara y coloque el selector de modo en .

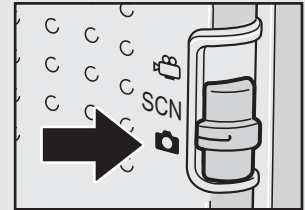

- 2** Sitúe el sujeto de su foto en el centro de la pantalla y pulse el disparador a medias.

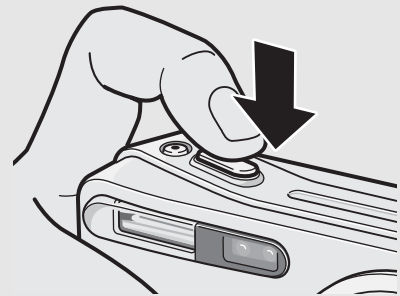

- La cámara enfoca al sujeto y se fija la exposición.
- Si falla el enfoque automático, el cuadro en el centro del monitor LCD se vuelve rojo.
- La distancia focal se mide en un máximo de cinco puntos. Aparecen cuadros verdes para indicar que las posiciones están enfocadas.

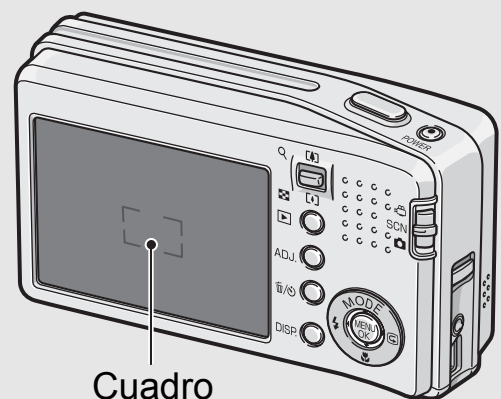

Cuadro

3 Para tomar una fotografía con el sujeto en primer plano enfocado contra el fondo, pulse el botón disparador hasta la mitad para enfocar el sujeto y luego componga la toma.

Sujeto a enfocar

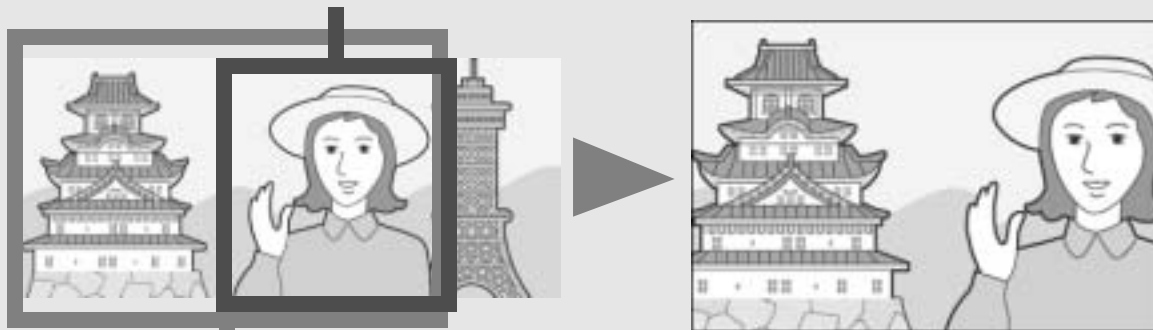

Campo de la toma

4 Pulse suavemente el disparador hasta el fondo.

- La fotografía que ha tomado aparece un momento en el monitor LCD y se graba en la memoria interna o en la tarjeta de memoria SD.

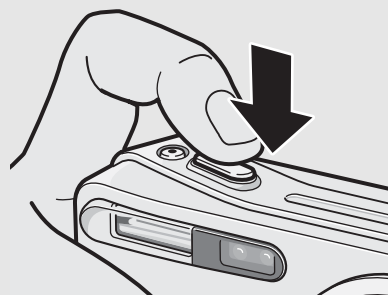

Enfoque

El color del cuadro en el centro del monitor LCD indica si el sujeto está enfocado o no.

Estado de enfoque	Color del cuadro
Antes de enfocar	Blanco
Sujeto enfocado	Verde
Sujeto no enfocado	Parpadea (rojo)



Nota

- Pulse suavemente el disparador para evitar la vibración de la cámara.
- La marca  indica que se puede producir vibración de la cámara. Sujétela bien y enfoque con la cámara otra vez. También puede activar la función de corrección de la vibración de la cámara para minimizar la borrosidad. (👉 P.87)
- Se dispara el flash dos veces para aumentar la precisión de AE/AF (Exposición Automática/Enfoque Automático).

Uso de la función de zoom

Si pulsa la palanca del zoom hacia [↕] (Gran angular), puede tomar una fotografía en gran angular.

Si pulsa la palanca del zoom hacia [▲] (Telefoto), puede tomar una fotografía de primeros planos.

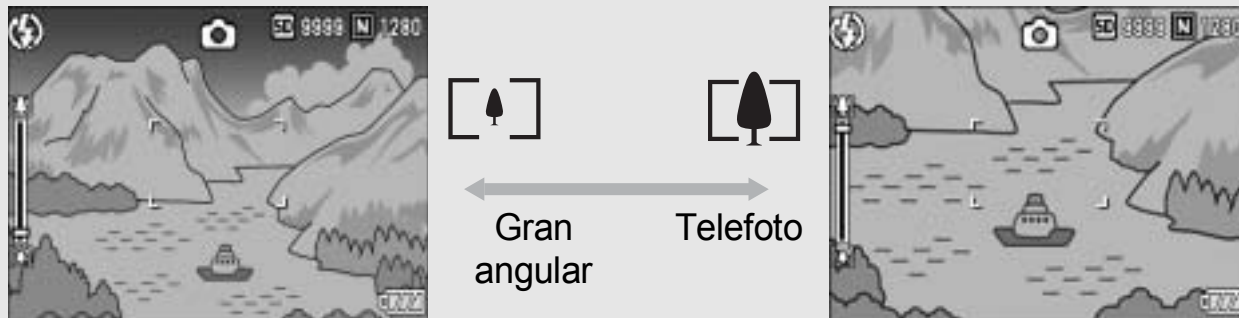

- 1** Con la cámara lista para disparar, pulse la palanca del zoom hacia [▲] (Telefoto) o [↕] (Gran angular).

- El estado del zoom se puede comprobar en la barra del zoom que aparece en el monitor LCD.

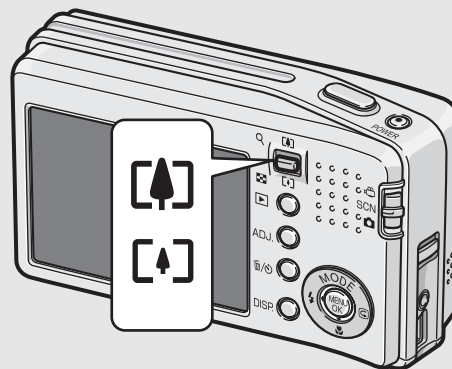

- 2** Componga su fotografía y pulse el botón disparador hasta la mitad de su recorrido.

- 3** Pulse el disparador hasta el fondo.



Uso del zoom digital

El zoom digital le permite ampliar el sujeto más allá de la ampliación máxima especificada del zoom óptico (7,1×) pulsando la palanca del zoom hacia [▲] (Telefoto) (hasta un máximo de 3,6×).

Para utilizar el zoom digital, mantenga pulsada la palanca del zoom hacia [▲] (Telefoto) hasta alcanzar la ampliación máxima en la barra del zoom, luego suelte momentáneamente la palanca y, a continuación, pulse de nuevo la palanca del zoom hacia [▲] (Telefoto).



También puede ajustar [IMG ZOOM DIGITAL] a [REC ÁREA]. (P.136)

Tomas de primeros planos (Fotografía macro)

El uso del botón  (Macro) le permite tomar primeros planos del sujeto. (Fotografía macro)

Es adecuado para tomas de sujetos pequeños porque se puede fotografiar hasta aproximadamente 1 cm de distancia.

1 Con la cámara lista para disparar, pulse el botón (Macro).

- El icono  aparece momentáneamente en el centro del monitor LCD y luego se muestra  en la parte superior de la pantalla.

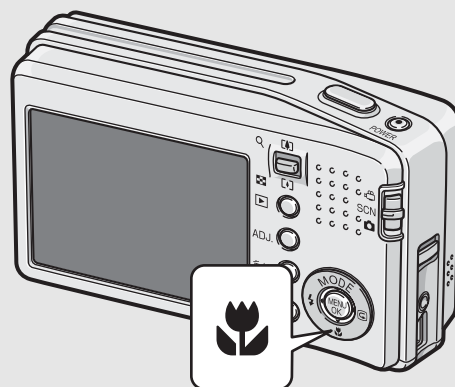

2 Componga su fotografía y pulse el disparador hasta la mitad.

3 Pulse el disparador hasta el fondo.

- Para cancelar el modo macro, pulse nuevamente el botón  (Macro).

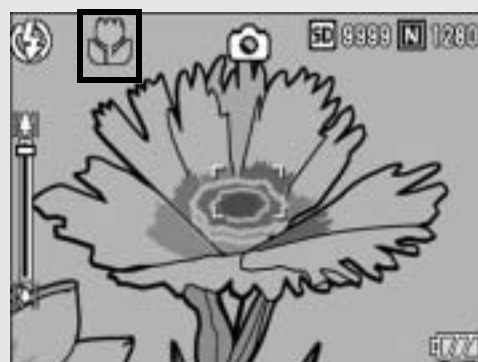

Nota

- Cuando se utiliza el zoom, puede tomar primeros planos dentro de las distancias siguientes:





Gran angular	Aproximadamente 1 cm	Campo de la toma: aprox. 28 mm × 21 mm
Telefoto	Aproximadamente 14 cm	Campo de la toma: aprox. 45 mm × 34 mm (si no se utiliza el zoom digital)
		Campo de la toma: aprox. 12,5 mm × 9,4 mm (cuando se utiliza el zoom digital de 3,6×)

- La función de desplazamiento de objeto AF le permite bloquear el enfoque para la fotografía macro con sólo pulsar un botón sin mover la cámara. Esta función es útil para fotografiar con un trípode. (👉 P.58)
- Para tomar una fotografía aún más próxima durante la fotografía macro, utilice [MACRO ZOOM] en el modo escena. (👉 P.38)

Uso del flash

Pulse el botón  (Flash) para cambiar el modo de flash. El ajuste de fábrica de la cámara es [FLASH NO]. Desde el borde delantero del objetivo, la luz del flash alcanza de 0,2 a 2,4 m (Gran angular) o de 0,14 a 1,8 m (Telefoto) cuando se ajusta la sensibilidad ISO a [AUTO].

Modos de flash

	FLASH NO	El flash no se dispara.
	AUTO	El flash se dispara automáticamente cuando el sujeto está poco iluminado o a contraluz.
	FLASH OJOS ROJOS	Reduce el fenómeno de ojos rojos, que hace que los ojos de las personas aparezcan rojos en las fotografías.
	FLASH SÍ	El flash se dispara independientemente de las condiciones de iluminación.
	SINCRON. FLASH	El flash se dispara con una velocidad de obturación lenta. Este modo es útil para tomar retratos en un paisaje nocturno. Se recomienda el uso de un trípode porque se puede producir vibración de la cámara.

1 Coloque el selector de modo en .

2 Pulse el botón  (Flash) para cambiar el modo de flash.

- La marca del modo de flash aparece momentáneamente en el centro del monitor LCD y luego se muestra una marca más pequeña en la parte superior izquierda de la pantalla.
- El símbolo del modo de flash parpadea en la parte superior izquierda del monitor LCD cuando el flash se está cargando. Una vez cargado el flash, el símbolo deja de parpadear y permanece iluminado: la cámara está lista para disparar.

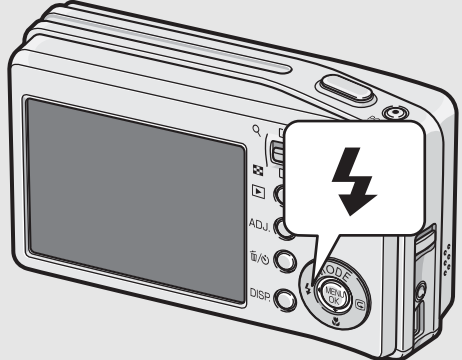







Nota -----

- El ajuste del modo de flash se guarda hasta que pulse de nuevo el botón  (Flash).
- El flash no se dispara durante la grabación de películas ni en el modo multidisparo.
- Se dispara el flash dos veces para aumentar la precisión de AE/AF (Exposición Automática/Enfoque Automático).

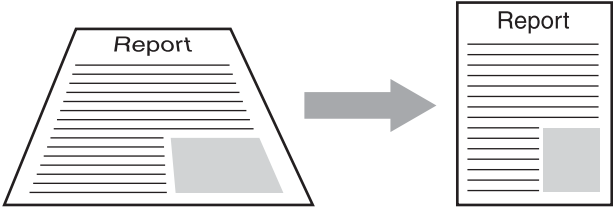

Fotografiar con los ajustes óptimos según las condiciones de la toma

Puede usar el modo escena para seleccionar entre ocho modos de fotografía y disparar con los ajustes optimizados automáticamente a las condiciones de la toma. También puede cargar [MI CONFIG. 1] y [MI CONFIG. 2] y disparar con sus ajustes personalizados.

Modos de escena

 RETRATO	Se usa para hacer retratos.
 DEPORTES	Se usa para tomar fotografías de objetos en movimiento.
 PAISAJE	Se usa para tomar fotografías de paisajes con abundante vegetación o con cielo azul.
 PAISAJE NOCHE	Se usa para fotografiar escenas nocturnas. Se pueden incluir personas en la fotografía. En este modo, el flash se dispara cuando se cumplen todas las condiciones siguientes: <ul style="list-style-type: none"> • El flash está en [AUTO]. • Se determina que es necesario usar el flash porque hay poca luz. • Hay una persona u otro objeto cerca.
 M. COR. TRAP.	Se usa para enderezar un objeto rectangular, como un tablón de anuncios o una tarjeta de visita, tomado en posición oblicua para que parezca que se tomó en posición recta. Para más detalles, véase la P.39. <div style="text-align: center;">  </div> En el modo de corrección de inclinación, elija entre [F1280], [N1280] y [N640] para [RES./TAM.IMAGEN]. (👉 P.62)
 MODO TEXTO	Se usa para capturar imágenes de texto, por ejemplo, las notas escritas en una pizarra blanca durante una reunión. Puede cambiar la densidad del texto. (👉 P.57) El tamaño de la imagen puede ser de 3072 × 2304 ó 2048 × 1536 píxeles. (👉 P.62)

Lea esta sección si es la primera vez que va a utilizar la cámara.

 MACRO ZOOM	Se usa para tomar primeros planos muy cercanos durante la fotografía macro. El uso del zoom digital le permite tomar primeros planos desde más cerca que con la fotografía macro normal. Para más detalles, véase la P.41. No se puede utilizar el zoom óptico en este modo. Puede tomar primeros planos dentro de las distancias siguientes. Cuando no se utiliza el zoom digital: aproximadamente 1 cm (Campo de la toma: aprox. 23 mm × 17 mm) Cuando se utiliza el zoom digital de 3,6×: aproximadamente 1 cm (Campo de la toma: aprox. 6,4 mm × 4,7 mm)
 ALTA SENS.	Se usa para tomar fotografías en lugares con poca luz. Aumenta también el brillo del monitor LCD.
 MI CONFIG. 1,2	Puede disparar usando los ajustes guardados en [REG. MI CONFIG.]. (P.134)



Nota -----

Para más información sobre las opciones del menú de ajustes de disparo y las limitaciones de funciones en modo de escena, véase “Apéndices”. (P.179)

1 Coloque el selector de modo en SCN.

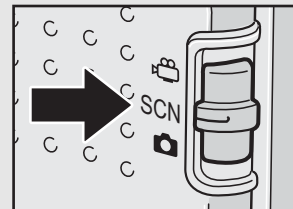

- La cámara está lista para disparar y el modo de escena seleccionado aparece en la parte superior del monitor LCD.



2 Pulse el botón MODE para cambiar el modo de escena.

- Aparece la pantalla de selección del modo de escena.

3 Pulse los botones ▲▼ para seleccionar el modo de escena.

4 Pulse el botón MENU/OK.

- El tipo de modo de escena se muestra en la parte superior del monitor LCD.

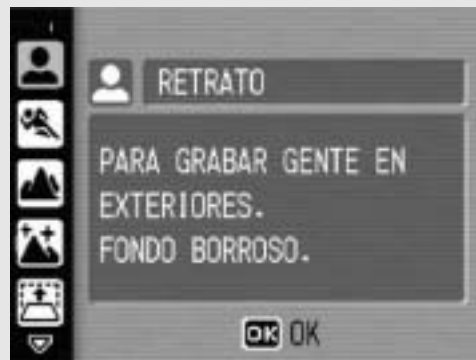

5 Pulse el disparador para fotografiar el sujeto.

Volver al modo de disparo normal

1 Coloque el selector de modo en .

Uso del modo de corrección de inclinación

1 Coloque el selector de modo en SCN.

- La cámara está lista para disparar y el modo de escena seleccionado aparece en la parte superior del monitor LCD.

2 Pulse el botón MODE.

- Aparece la pantalla de selección del modo de escena.

3 Pulse los botones ▲▼ para seleccionar [M. COR. TRAP.].

4 Pulse el botón MENU/OK.

5 Pulse el disparador para fotografiar el sujeto.

- La pantalla indica que se está procesando la imagen seleccionada y, a continuación, la zona reconocida como área de corrección se muestra con un recuadro naranja. Se pueden reconocer hasta un máximo de cinco áreas.
- Si la zona deseada no se puede detectar, aparece un mensaje de error. La imagen antes de la corrección permanece grabada.
- Para seleccionar otro área de corrección, mueva el recuadro naranja a la zona deseada pulsando el botón ►.
- Para cancelar la corrección de inclinación, pulse el botón ▲. Aunque cancele la corrección de inclinación, la imagen anterior a la corrección de inclinación permanece grabada.

6 Pulse el botón MENU/OK.

- La pantalla indica que la imagen se está corrigiendo y luego se graba la imagen corregida. También se graba la imagen antes de la corrección.



Precaución-----

Cuando está seleccionado [M. COR. TRAP.], observe lo siguiente:

- Para fotografiar el sujeto lo más grande posible, colóquelo de modo que el sujeto en su totalidad sea visible en el monitor LCD.
- La cámara puede no reconocer el sujeto en los siguientes casos:
 - Cuando la imagen está desenfocada
 - Cuando los cuatro bordes del sujeto no están claramente visibles
 - Cuando es difícil distinguir entre el sujeto y el fondo
 - Cuando el fondo es complicado
- Se graban dos imágenes, una antes de la corrección y otra después de la corrección. Si el número de tomas restantes es inferior a dos, no se podrá fotografiar el sujeto.



Nota-----

También puede corregir la inclinación de una fotografía tomada anteriormente.

( P.103)

Toma de fotografías en modo macro zoom

1 Coloque el selector de modo en SCN.

- La cámara está lista para disparar y el modo de escena seleccionado aparece en la parte superior del monitor LCD.

2 Pulse el botón **MODE**.

- Aparece la pantalla de selección del modo de escena.

3 Pulse los botones ▲▼ para seleccionar [MACRO ZOOM].

4 Pulse el botón **MENU/OK**.

5 Pulse la palanca del zoom hacia [▲] (Telefoto) o [▼] (Gran angular).

- Aparece el nivel de zoom en el monitor LCD.

6 Componga su fotografía y pulse el disparador hasta la mitad.

7 Pulse el disparador hasta el fondo.



Precaución-----

Si [IMG ZOOM DIGITAL] está en [REC ÁREA], se activa el zoom con cambio de tamaño automático. (🔍 P.136)

Uso del autodisparador

El autodisparador puede ajustarse para que se dispare después de dos o diez segundos.

El ajuste de dos segundos es útil para evitar la vibración de la cámara.

1 Coloque el selector de modo en .

2 Pulse el botón 
(Autodisparador).

- Aparece el símbolo del autodisparador en la pantalla.
- El [10] a la derecha del símbolo indica el número de segundos. En este caso, la fotografía se toma 10 segundos después de pulsar el disparador.



- Cada vez que pulse el botón  (Autodisparador), el ajuste cambia en el orden siguiente: 10 segundos, 2 segundos y autodisparador desactivado.

3 Pulse el disparador.

- El enfoque se bloquea y el flash parpadea cuando se activa el autodisparador.



Nota -----

- La cámara permanece en el modo de autodisparador incluso después de tomar la imagen. Para cancelar el autodisparador, pulse el botón  (Autodisparador) y cambie el ajuste a [TEMPOR. OFF].
- Cuando se ajusta el autodisparador a 2 segundos, el flash no parpadea.

Reproducción de imágenes







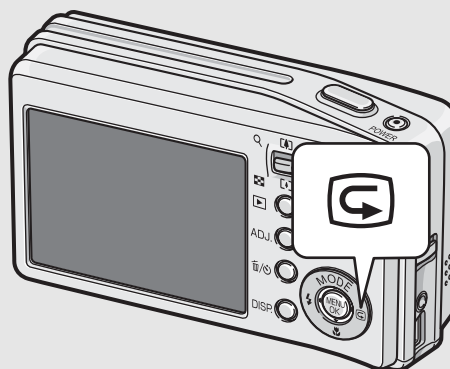

Revisión de la imagen recién tomada (Revisión rápida)

Puede ver la imagen que acaba de tomar en el monitor LCD. Si no le gusta cómo ha salido, la puede borrar inmediatamente.

1 En el modo de fotografía, pulse el botón  (Revisión rápida).



- La última imagen tomada aparece en el monitor LCD.



En Revisión rápida	
Botón 	Vuelve al modo de disparo.
 en la palanca del zoom	Amplía la fotografía mostrada. Puede mover la fotografía ampliada usando los botones  .
 en la palanca del zoom	Reduce la fotografía mostrada pulsando la palanca del zoom hacia  .
Botón MENU/OK	Aumenta la fotografía mostrada hasta la ampliación máxima pulsando la palanca del zoom hacia  . Pulsando de nuevo este botón, la fotografía vuelve a su tamaño original.
Botón 	Borra el archivo mostrado actualmente. Cuando se pulsa el botón  , aparece un mensaje de advertencia sobre la eliminación del archivo. Seleccione [ELIMINAR] y pulse el botón MENU/OK.



Nota



- Una vez apagada la cámara, no se puede visualizar la imagen tomada en el modo de fotografía aunque pulse el botón  (Revisión rápida).
- Si utiliza Revisión rápida para ver la imagen tomada en la opción [MODO TEXTO] del modo de escena ( P.37), puede que la imagen mostrada tenga una calidad ligeramente inferior a la imagen grabada.

Lea esta sección si es la primera vez que va a utilizar la cámara.

Visualización de imágenes

En el modo de reproducción puede comprobar las fotografías que ha tomado. También puede borrar imágenes y ampliarlas con la función de zoom.

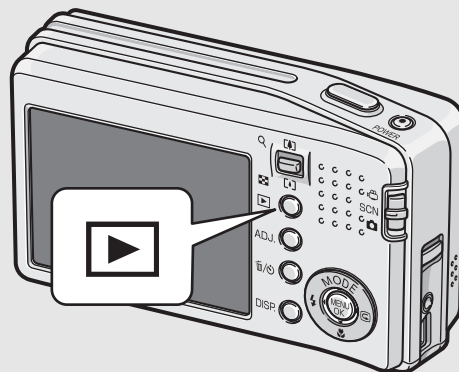

1 Pulse el botón (Reproducción).

- La cámara cambia al modo de reproducción y se muestra la última fotografía tomada.
- Puede ver otras fotografías en orden usando los botones  .
- Para cambiar la cámara del modo de reproducción al modo de disparo, pulse de nuevo el botón  (Reproducción).



Encendido de la cámara en modo de reproducción-----

Cuando la cámara está apagada, pulse el botón  (Reproducción) durante más de un segundo para encender la cámara. (La cámara se pone en marcha en el modo de reproducción.)

Cuando la cámara se ha encendido con el botón  (Reproducción), si se pulsa de nuevo el botón  (Reproducción) la cámara cambia del modo de reproducción al modo de disparo.

Origen de las imágenes reproducidas-----

Cuando no hay una tarjeta de memoria SD instalada, la cámara reproduce imágenes de la memoria interna.

Cuando hay una tarjeta de memoria SD instalada, la cámara reproduce imágenes de la tarjeta de memoria SD.

Vista múltiple en tres cuadros / Vista en lista (Vista de miniaturas)

Cuando se reproducen imágenes en el monitor LCD, la pantalla de reproducción puede dividirse en tres cuadros (vista múltiple en tres cuadros) o en 12 cuadros (vista en lista). Ambas vistas le permiten seleccionar una fotografía para aumentarla o borrarla.

La pantalla de reproducción cambia de la siguiente manera:



1 Pulse el botón (Reproducción).

- Aparece la última fotografía tomada.

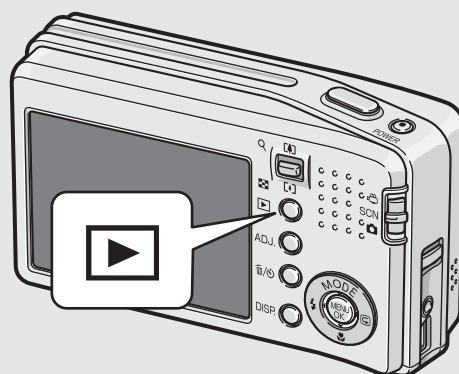

2 Pulse la palanca del zoom hacia (Vista de miniaturas).

- La pantalla cambia a la vista múltiple en tres cuadros. El cuadro grande en el centro de la pantalla muestra la fotografía seleccionada actualmente.

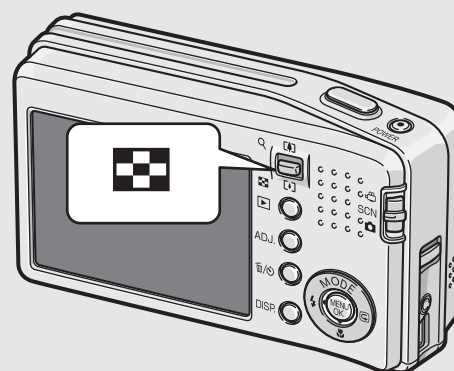

Lea esta sección si es la primera vez que va a utilizar la cámara.

3 En la vista múltiple en tres cuadros, pulse de nuevo la palanca del zoom hacia (Vista de miniaturas).

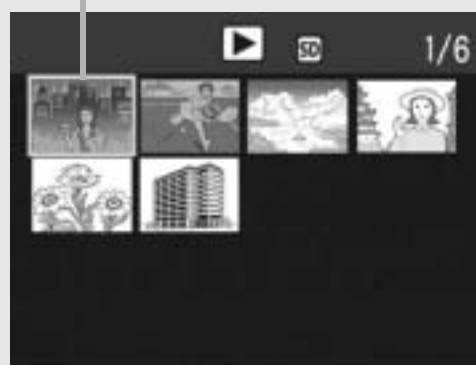

- La pantalla se divide en 12 cuadros y se muestran las miniaturas.

Fotografía seleccionada



Para ver una sola fotografía

- En la vista múltiple en tres cuadros

- 1 Pulse los botones   para seleccionar una fotografía.
- 2 Pulse la palanca del zoom hacia  (Vista ampliada) o pulse el botón MENU/OK.



- En la vista en lista

- 1 Pulse los botones     para seleccionar una fotografía.
- 2 Pulse dos veces la palanca del zoom hacia  (Vista ampliada).



Nota

Si alguna de las siguientes operaciones se realiza en la vista múltiple en tres cuadros, se vuelve a la pantalla de reproducción normal (de una sola imagen) y se ejecuta la operación.

- Borrado ( P.48)
- Visualización de menú ( P.93)
- Reproducción de película ( P.92)

Ampliación de imágenes

Puede ampliar una fotografía mostrada en el monitor LCD.

Tamaño de la imagen	Vista ampliada (ampliación máxima)
3072 × 2304, 3072 × 2048, 2592 × 1944, 2048 × 1536	8 veces
1280 × 960	6,7 veces
640 × 480	3,4 veces

1 Pulse el botón (Reproducción).





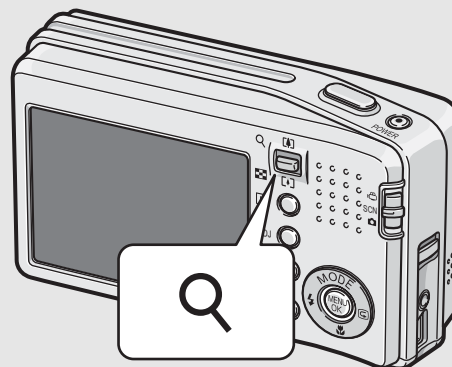

- Aparece la última fotografía tomada.

2 Pulse los botones para mostrar la fotografía que desea ampliar.

3 Pulse la palanca del zoom hacia (Vista ampliada).

- Se amplía la fotografía.



En Vista ampliada	
 en la palanca del zoom	Amplía la fotografía mostrada. Puede mover la fotografía ampliada usando los botones     .
 en la palanca del zoom	Devuelve la fotografía ampliada a su tamaño original.
Botón MENU/ OK	Pulsando este botón en la vista ampliada, se muestra la fotografía con la ampliación máxima. Pulsando de nuevo este botón, la fotografía vuelve a su tamaño original.



Nota

- La vista ampliada está disponible también en el modo de revisión rápida.
- Las películas no se pueden ampliar.

Borrado de archivos



Puede borrar archivos no deseados o defectuosos de la tarjeta de memoria SD o la memoria interna.

Borrado de un archivo

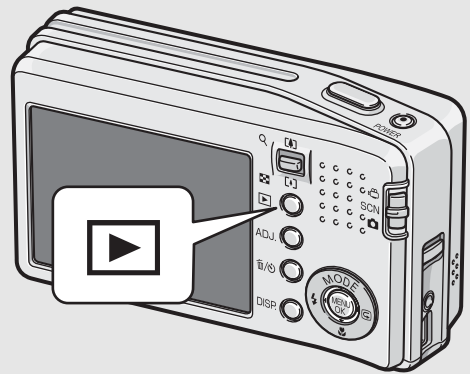
- 1** Pulse el botón  (Reproducción).
- 2** Pulse los botones   para mostrar el archivo que desea borrar.
- 3** Pulse el botón  (Borrar).
- 4** Pulse los botones   para seleccionar [BORRE UNO].
 - Puede cambiar la imagen que desea borrar con los botones  .
- 5** Pulse el botón MENU/OK.
 - La pantalla indica que está borrando el archivo; una vez que termina, vuelve a la pantalla del paso 4.



Borrado de todos los archivos

- 1** Pulse el botón  (Reproducción).
- 2** Pulse el botón  (Borrar).

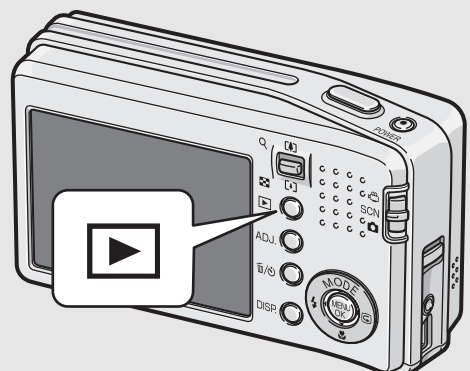



3 Pulse los botones ▲▼ para seleccionar [BORRE TODO].

4 Pulse el botón MENU/OK.

- Se le pedirá que confirme si desea borrar todas las imágenes. Si es así, pulse el botón ► para seleccionar [SI] y luego pulse el botón MENU/OK.



Nota -----

También puede borrar archivos pulsando el botón  (Borrar) en la vista múltiple en tres cuadros ( P.45).

Borrado de múltiples archivos a la vez

1 Pulse el botón  (Reproducción).

2 Pulse dos veces la palanca del zoom hacia  (Vista de miniaturas).

- La pantalla se divide en 12 cuadros y se muestran las miniaturas.

3 Pulse los botones ▲▼◀▶ para seleccionar el archivo que desea borrar y pulse el botón  (Borrar).

- Aparece el símbolo de la papelera en la esquina superior izquierda del archivo.

4 Repita el paso 3 para seleccionar todos los archivos que desee borrar.

- Si ha seleccionado un archivo por error, puede deshacer la acción seleccionando dicho archivo y pulsando el botón  (Borrar).

5 Pulse el botón MENU/OK.

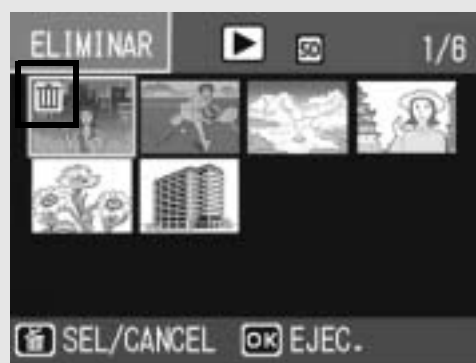
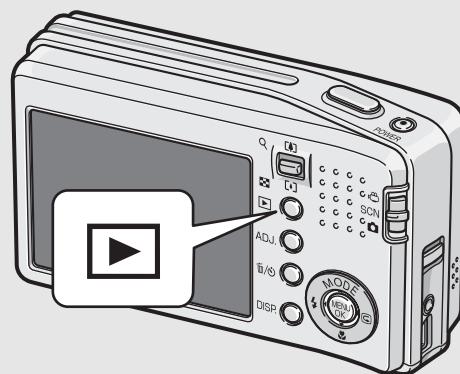

Lea esta sección si es la primera vez que va a utilizar la cámara.

6 Pulse los botones ◀▶ para seleccionar [SI] y luego pulse el botón MENU/OK.

- La pantalla indica que se están borrando los archivos; una vez que haya terminado, vuelve a la pantalla de vista de miniaturas.



Cambio de las indicaciones en pantalla con el botón DISP.

Si pulsa el botón DISP., puede cambiar el modo de indicación en pantalla y cambiar la información mostrada en el monitor LCD. Cada vez que pulse el botón DISP., la indicación cambia en el siguiente orden: histograma, guía de cuadrícula, sin indicación, monitor LCD apagado e indicación normal de símbolos.

Indicación normal de símbolos



Histograma



Guía de cuadrícula

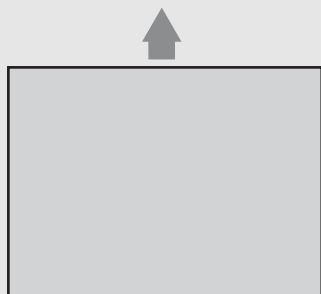
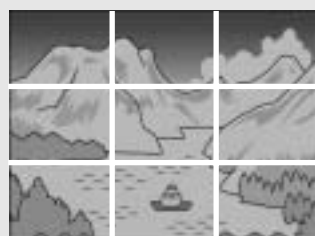

Monitor LCD apagado
(Modo de monitor sincronizado)

Pulse el botón DISP. para cambiar la indicación.



Sin indicación



Guía de cuadrícula -----

Muestra líneas auxiliares en el monitor LCD para ayudarle a componer la fotografía. Estas líneas no se graban con las imágenes.

Modo de monitor sincronizado -----

Mantiene el monitor LCD apagado excepto cuando se utiliza la cámara. Este modo es eficaz para ahorrar consumo de energía. En este modo, al pulsar el disparador a medias se enciende el monitor LCD. Posteriormente, al pulsar el disparador completamente se muestra la imagen tomada en el monitor LCD y luego se apaga el mismo.

Ajuste máximo del brillo del monitor LCD

Mantenga pulsado el botón DISP. para ajustar al máximo el brillo de la pantalla.

Cuando el brillo está al máximo, si se mantiene pulsado el botón DISP., el brillo vuelve al nivel ajustado [BRILLO LCD] (☞ P.118).

Histograma

Cuando está activado el histograma, éste aparece en la esquina inferior derecha del monitor LCD. Un histograma es un gráfico que indica el número de píxeles en el eje vertical y el brillo en el eje horizontal: de izquierda a derecha, sombras (zonas oscuras), tonos medios y luces (zonas brillantes).

Mediante el histograma, puede determinar el brillo de una imagen sin que le afecte el brillo en torno al monitor LCD. Esto también le ayuda a corregir zonas demasiado brillantes u oscuras.

Si el histograma sólo tiene picos en el lado derecho, la fotografía está sobreexpuesta con demasiados píxeles solamente para las secciones luminosas.

Si el histograma sólo tiene picos en el lado izquierdo, la fotografía está subexpuesta con demasiados píxeles solamente para las secciones en sombras.

Corrija la exposición a un nivel apropiado.

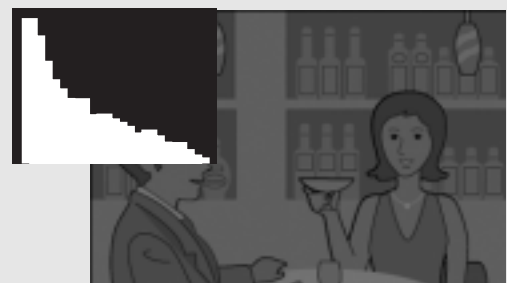



Nota

- El histograma mostrado en el monitor LCD sólo es para referencia. Dependiendo de las condiciones de la toma (uso del flash, zonas con excesiva oscuridad o claridad, etc.), puede que el nivel de exposición indicado en el histograma no corresponda al brillo de la imagen fotografiada.
- La compensación de exposición tiene sus limitaciones. No siempre consigue el mejor resultado posible.
- Un histograma con picos en la parte central puede no ofrecer el mejor resultado para sus requisitos particulares.
Por ejemplo, es necesario un ajuste si quiere conseguir intencionadamente una imagen subexpuesta o sobreexpuesta.
- Para más información sobre cómo corregir la compensación de exposición, véase la P.82.

Lea esta sección si es la primera vez que va a utilizar la cámara.

Operaciones avanzadas

Lea esta sección si desea aprender más sobre las diferentes funciones de la cámara.

1	Funciones de fotografía	56
2	Grabación/Reproducción de películas	89
3	Otras funciones de reproducción	93
4	Impresión directa	107
5	Cambio de los ajustes de la cámara.....	113
6	Descarga de imágenes a un ordenador	138
7	Apéndices	164

1

2

3

4

5

6

7

1 Funciones de fotografía

Uso del botón ADJ.

Puede utilizar el botón ADJ. para ajustar la compensación de exposición, el balance de blancos y otros ajustes con menos operaciones. Además de la compensación de exposición y el balance de blancos, se pueden asignar otras dos funciones al botón ADJ. Asignando una función de uso frecuente al botón ADJ., puede llevar a cabo dicha función más fácilmente y con menos operaciones de botones.

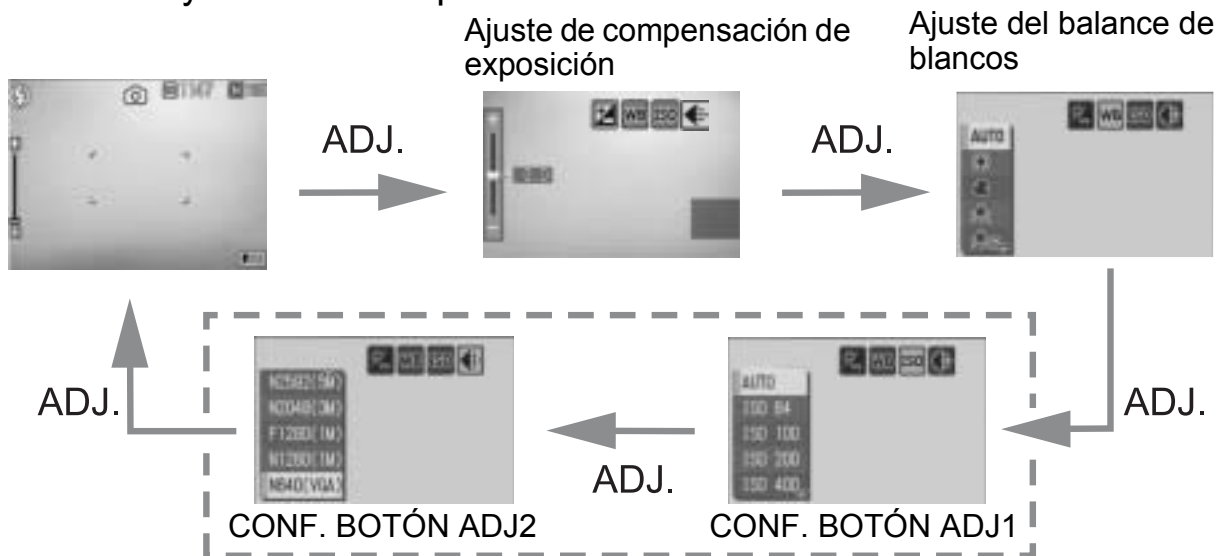

Las ilustraciones anteriores son ejemplos de las pantallas que aparecen cuando se asigna una función a [CONF. BOTÓN ADJ1] y [CONF. BOTÓN ADJ2]. Utilice el menú CONFIG. para asignar funciones al botón ADJ.

(P.119)

Ajustes por modo

Los ajustes que se pueden hacer con el botón ADJ. difieren entre el modo de escena, el modo de película y el modo de fotografía. Con el botón ADJ. se pueden realizar los siguientes ajustes.

Modo	Ajustes disponibles
Modo de fotografía	Compensación de exposición, balance de blancos, funciones asignadas al botón ADJ.
Modo de película	Balance de blancos
Modo de escena ([MODO TEXTO])	Densidad de texto
Modo de escena (distinto de [MODO TEXTO])	Compensación de exposición, balance de blancos

Funciones que pueden asignarse al botón ADJ.

ISO (AJUSTE ISO) (ajuste predeterminado para [CONF. BOTÓN ADJ1]), CALIDAD (RES./TAM.IMAGEN), ENFOQUE, NÍTIDO (NITIDEZ), FOTOMET. (FOTOMETRIA), CONT. (MODO CONTINUO), AUTO-BKT (AJST.EXP.AUTOM.), CON SON (IMG. CON SONIDO)

Cambio de la densidad del texto (Modo de escena)

Puede cambiar la densidad del texto cuando tome fotografías en [MODO TEXTO] (☞ P.37) en el modo de escena.

Puede seleccionar entre [PROF.], [NORMAL] y [LUZ].

Para cambiar el ajuste, utilice el menú de ajustes de disparo o el botón ADJ. Esta sección explica cómo cambiar fácilmente el ajuste de la densidad con el botón ADJ.

Para utilizar el menú de ajustes de disparo, véase “Uso del menú” (☞ P.61) y “Opciones de menú disponibles por modo de escena” (☞ P.180).

1

1 Coloque el selector de modo en SCN.

2 Pulse el botón MODE.

- Aparece la pantalla de selección del modo de escena.

3 Pulse los botones ▲▼ para seleccionar [MODO TEXTO] y luego pulse el botón MENU/OK.

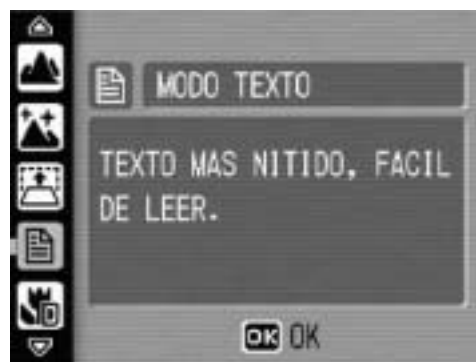

4 Pulse el botón ADJ.

- Aparece el menú de densidad de texto.

5 Pulse los botones ▲▼ para seleccionar el ajuste de densidad deseado.

- También puede pulsar el disparador para tomar la fotografía.

6 Pulse el botón MENU/OK.

- El ajuste de la densidad de texto no aparece en la pantalla.



Desplazamiento de objeto AF (Macro)

Durante la fotografía macro, la función de desplazamiento de objeto AF le permite bloquear el enfoque (P.32) usando los botones ▲▼◀▶ sin tener que mover la cámara. Esto es útil para la fotografía macro con bloqueo de enfoque en un trípode.

Utilice los botones ▲▼◀▶ para desplazar la cruz del centro de la pantalla hasta el sujeto que desee enfocar con la cámara.



Cuando el objeto AF se desplaza a la izquierda con el botón ◀.



1 Con la cámara lista para disparar, pulse el botón  (Macro).

- Aparece el símbolo de macro en la pantalla.

2 Pulse el botón ADJ.

3 Pulse los botones ◀▶ hasta que aparezca la pantalla de la función de desplazamiento de objeto AF (la cruz en el centro de la pantalla).

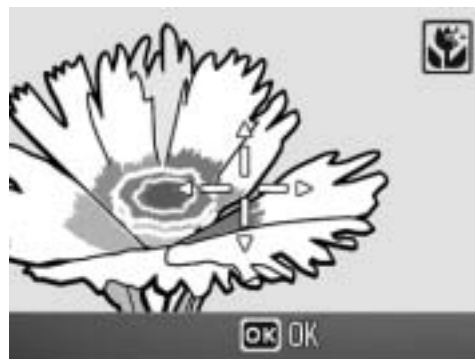

4 Utilice los botones ▲▼◀▶ para desplazar la cruz hasta el sujeto que desee enfocar con la cámara.

5 Pulse el botón MENU/OK.

6 Pulse el disparador hasta la mitad.

- La cámara enfoca el área donde está situada la cruz.

7 Pulse suavemente el disparador hasta el fondo.

- La función de desplazamiento de objeto AF enfoca automáticamente la cámara a la posición ajustada hasta que se cancele el modo macro.

Menú de ajustes de disparo







Pulse el botón MENU/OK en el modo de disparo para mostrar el menú de ajustes de disparo. El menú de ajustes de disparo se puede utilizar para establecer los siguientes ajustes de disparo.

Cuando el selector de modo está en /SCN

- Cuando el selector de modo está en SCN, están limitados los ajustes que se pueden seleccionar. (👉 P.180)

Ajuste	Opciones ["Ajustes predeterminados"]	Referencia
RES./TAM.IMAGEN	F3072(7M), N3072(7M), F3:2(7M), F2592(5M), N2592(5M), F2048(3M), N2048(3M), F1280(1M), [N1280(1M)], N640(VGA)	P.62
ENFOQUE	[MULTI AF], SPOT AF, MF, SNAP, ∞	P.64
FOTOMETRIA	[MULTI], CENTRO, FOCO	P.67
NITIDEZ	NITIDO, [NORMAL], SUAVE	P.68
MODO CONTINUO	[OFF], CONT., S-CONT, M-CONT	P.69
INTENSIDAD	[NORMAL], VIVO, NEUTRO, N y B	P.73
AJST.EXP.AUTOM.	[OFF], ON, WB-BKT	P.74
TIEMPO EXPO.	[OFF], 1 SEG., 2 SEG., 4 SEG., 8 SEG.	P.77
INTERVALO	[0 s], 5 segundos a 3 horas	P.78
IMG. CON SONIDO	[OFF], ON	P.80
IMPRIME FECHA	[OFF], FECHA, HORA	P.81
COMP.EXPOSIC.	De -2,0 a +2,0	P.82
BALANCE BLANCO	[AUTO],  (EXTERIOR),  (NUBLADO),  (LUZ INCANDESCENTE),  (LUZ INCANDESCENTE2),  (LUZ FLUORESCENTE),  (AJUSTE MANUAL)	P.83
AJUSTE ISO	[AUTO], ISO 64, ISO 100, ISO 200, ISO 400, ISO 800, ISO 1600	P.85
LIM. DISP. LENTO	OFF, 1/2SEG., 1/4SEG., [1/8SEG.]	P.86
COR. VIBR CÁMARA	OFF, [ON]	P.87
AJUSTE ORIGINAL	_____	P.88

Cuando el selector de modo está en

Ajuste	Opciones ["Ajustes predeterminados"]	Referencia
FORMATO VIDEO	640, [320], 160	P.62
FOTOGRAMAS SEG.	[30FTG/SG], 15FTG/SG	P.90
ENFOQUE	[MULTI AF], SPOT AF, MF, SNAP, ∞	P.64
BALANCE BLANCO	[AUTO],  (EXTERIOR),  (NUBLADO),  (LUZ INCANDESCENTE),  (LUZ INCANDESCENTE2),  (LUZ FLUORESCENTE),  (AJUSTE MANUAL)	P.83

1



Nota

Al menú CONFIG. se puede acceder desde el menú de ajustes de disparo. ( P.113)

Uso del menú

Esta sección describe cómo efectuar los ajustes. Utilice los botones ▲▼▶ y el botón MENU/OK para seleccionar y ajustar una opción.

1 Pulse el botón MENU/OK en el modo de disparo.

- Aparece el menú de ajustes de disparo.

Las opciones del menú están organizadas en cuatro pantallas.



2 Pulse los botones ▲▼ para seleccionar la opción deseada.

- Pulse el botón ▼ cuando esté en la opción inferior para mostrar la siguiente pantalla.

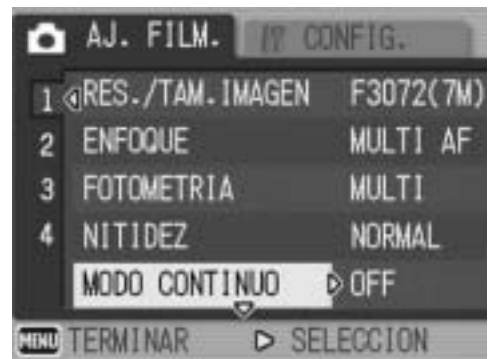

3 Pulse el botón ▶.

- Aparecen los ajustes de la opción del menú.

4 Pulse los botones ▲▼ para seleccionar el ajuste.



5 Pulse el botón MENU/OK, o el botón ◀ y pulse el botón MENU/OK.

- El ajuste queda establecido.
- Desaparece el menú de ajustes de disparo y la cámara está lista para disparar.



Cambio de las indicaciones en pantalla

- Puede seleccionar una pantalla por el número de pantalla:
 - 1 Pulse el botón ◀ para seleccionar un número de pantalla a la izquierda de la pantalla.
 - 2 Pulse los botones ▲▼ para cambiar las pantallas.
 - 3 Pulse el botón ▶ para volver a la selección de la opción de menú.



Selección del modo de calidad de imagen/tamaño de imagen (RES./TAM.IMAGEN)

El tamaño de archivo de una fotografía depende de los ajustes del modo de calidad de imagen y del tamaño de la imagen. Para las películas, elija el formato de vídeo. Las cifras en el recuadro en negrita indican los valores que se muestran en la pantalla.

1

Funciones de fotografía

Fotografías

Tamaño de la imagen	Modo de calidad de imagen	RES./TAM.IMAGEN	Observaciones
3072 × 2304	F (Excelente) N (Normal)	F3072(7M) N3072(7M)	• Para descargar y editar las imágenes en un ordenador.
3072 × 2048	F (Excelente)	F3:2(7M)	• Para impresiones de gran tamaño.
2592 × 1944	F (Excelente) N (Normal)	F2592(5M) N2592(5M)	• Para impresiones de gran tamaño.
2048 × 1536	F (Excelente) N (Normal)	F2048(3M) N2048(3M)	
1280 × 960	F (Excelente) N (Normal)	F1280(1M) N1280(1M)	• Para tomar un gran número de fotografías.
640 × 480	N (Normal)	N640(VGA)	• Para tomar un gran número de fotografías. • Para adjuntar por correo electrónico. • Para publicar en una página web.

- Si el modo de escena está en [M. COR. TRAP.], puede seleccionar 1280 × 960 ó 640 × 480.
- Si el modo de escena está en [MODO TEXTO], puede seleccionar 3072 × 2304 ó 2048 × 1536.

Películas

Tamaño de la imagen	Formato de vídeo
640 × 480	640
320 × 240	320
160 × 120	160

- Para las películas también puede seleccionar el número de fotogramas por segundo. (👉 P.90)

**Nota**

- En el modo de calidad de imagen, seleccione modo normal (N) o modo de alta resolución (F), dependiendo de la relación de compresión deseada.

Modo normal: la relación de compresión es alta, por lo que el tamaño de archivo es pequeño. Éste es el modo que se usa normalmente para tomar fotografías.

Modo de alta resolución: la relación de compresión es baja, por lo que el archivo es grande, pero la calidad de la imagen es mejor que en el modo Normal.

- El número de imágenes que se pueden almacenar en la memoria interna o en la tarjeta de memoria SD depende del ajuste de [RES./TAM.IMAGEN]. (P.174)

1 Coloque el selector de modo en

2 Pulse el botón MENU/OK.

- Aparece el menú de ajustes de disparo.

3 Pulse el botón ▼ para seleccionar [RES./TAM.IMAGEN] y pulse el botón ►.

4 Pulse los botones ▲▼ para seleccionar el ajuste deseado.



Fotografías



Películas

5 Pulse el botón MENU/OK, o el botón ◀ y pulse el botón MENU/OK.



- Aparece el ajuste en la pantalla.

Cambio del modo de enfoque (ENFOQUE)

Si hace una toma del sujeto en el modo de enfoque predeterminado, la cámara enfoca automáticamente con enfoque automático (AF).

Puede elegir entre los cinco modos de enfoque siguientes.

Modos de enfoque

Símbolo	Modo	Descripción
Ninguno	MULTI AF	Mide automáticamente las distancias hasta un máximo de cinco zonas de AF, de entre 17 zonas de AF posibles, y enfoca la zona de AF más cercana. Esto evita que se desenfocase el centro del monitor LCD y le permite disparar con un número mínimo de fotografías desenfocadas.
Ninguno	SPOT AF	Selecciona una zona de AF en el centro de la imagen para que la cámara enfoque automáticamente esta zona.
	MF (Enfoque manual)	Le permite ajustar el enfoque manualmente.
	SNAP	Fija la distancia de disparo a una distancia corta (a unos 2,5 m).
	∞ (Infinito)	Fija la distancia de disparo a infinito. Infinito es útil para fotografiar escenas lejanas.

1 Coloque el selector de modo en .

2 Pulse el botón MENU/OK.

- Aparece el menú de ajustes de disparo.

3 Pulse el botón ▼ para seleccionar [ENFOQUE] y luego pulse el botón ►.

4 Pulse los botones ▲▼ para seleccionar el ajuste deseado.

5 Pulse el botón MENU/OK, o el botón ◀ y pulse el botón MENU/OK.



Tomas con enfoque manual (MF)

Si la cámara no logra enfocar automáticamente, puede usted enfocar manualmente (MF: Enfoque manual).

El enfoque manual permite tomas a una distancia fija.



Nota

- En el modo de escena, el enfoque manual sólo se puede utilizar cuando está seleccionado [MACRO ZOOM] o [M. COR. TRAP.].
- También puede usar el enfoque manual para enfocar objetos dentro del alcance de la fotografía macro.

1 Coloque el selector de modo en .

2 Pulse el botón MENU/OK.

- Aparece el menú de ajustes de disparo.

3 Pulse el botón ▼ para seleccionar [ENFOQUE] y luego pulse el botón ►.

4 Pulse los botones ▲▼ para seleccionar [MF].



5 Pulse el botón MENU/OK.

- Aparece [MF] en la pantalla.



6 Pulse el botón ▼ según sea necesario.

- Pulsando el botón ▼, se amplía la imagen para facilitar el enfoque.

7 Pulse el botón ► para mostrar la barra de enfoque.

- Cada vez que se pulsa el botón ►, se alterna entre la barra de enfoque y la de zoom.



8 Pulse la palanca del zoom hacia [▲] (Telefoto) o [▼] (Gran angular) para ajustar el enfoque.

- Pulsando la palanca del zoom hacia [▲] (Telefoto), se ajusta el enfoque para objetos alejados.
Pulsando la palanca del zoom hacia [▼] (Gran angular), se ajusta el enfoque para objetos más cercanos.

9 Pulse el disparador para tomar la fotografía.



Nota



Cuando aparece la barra del zoom, puede operar en la misma pulsando la palanca del zoom hacia [▲] (Telefoto) o [▼] (Gran angular).

Cambio de la fotometría (FOTOMETRIA)

Puede cambiar el método de medición usado para determinar los valores de exposición.

Hay tres modos de fotometría disponibles:

Modos de fotometría

Símbolo	Modo	Descripción
Ninguno	MULTI	Todo el campo de la toma se divide en 256 secciones, cada una de las cuales se mide para determinar el valor de exposición general.
	CENTRO	Se mide toda la imagen, con énfasis en el centro de la misma, para determinar el valor de exposición. Utilice este modo cuando el brillo del centro y el de los bordes es diferente.
	FOCO	Sólo se mide el centro de la imagen para determinar el valor de exposición. Utilice este modo cuando desee usar el brillo del centro. Es útil para situaciones en las que hay una diferencia marcada en contraste o si hay contraluz.

- 1** Coloque el selector de modo en .
- 2** Pulse el botón MENU/OK.
 - Aparece el menú de ajustes de disparo.
- 3** Pulse el botón ▼ para seleccionar [FOTOMETRIA] y luego pulse el botón ►.
- 4** Pulse los botones ▲▼ para seleccionar el ajuste deseado.
- 5** Pulse el botón MENU/OK, o el botón ◀ y pulse el botón MENU/OK.
 - Aparece el símbolo en la pantalla.



Cambio de calidad en los bordes de las fotografías (NITIDEZ)

Puede cambiar la calidad en los bordes de sus fotografías para que sea nítida o suave.

1 Coloque el selector de modo en .

2 Pulse el botón MENU/OK.

- Aparece el menú de ajustes de disparo.

3 Pulse el botón ▼ para seleccionar [NITIDEZ] y luego pulse el botón ►.

4 Pulse los botones ▲▼ para seleccionar el ajuste deseado.



5 Pulse el botón MENU/OK, o el botón ◀ y pulse el botón MENU/OK.

- Aparece el símbolo en la pantalla.



Toma de fotografías con multidisparo (CONT./S-CONT/M-CONT)

Con multidisparo, puede tomar imágenes consecutivas. La función multidisparo tiene los tres modos siguientes:

CONT.

Se toman fotografías continuamente mientras mantiene pulsado el disparador.

Las fotografías se graban de una en una, como en el modo de disparo normal.

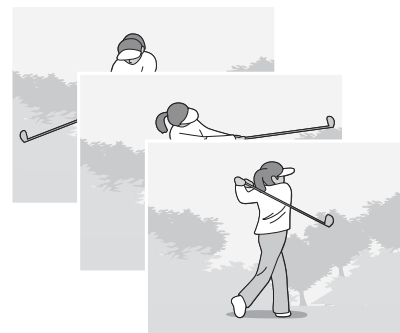

S-CONT

Con una sola pulsación del disparador hasta el fondo, puede realizar 16 tomas consecutivas a intervalos de 1/7,5 segundos (en aproximadamente 2 segundos).

Las 16 fotografías se agrupan en un conjunto y se graban en un solo archivo de imagen (de 3072 × 2304 píxeles).

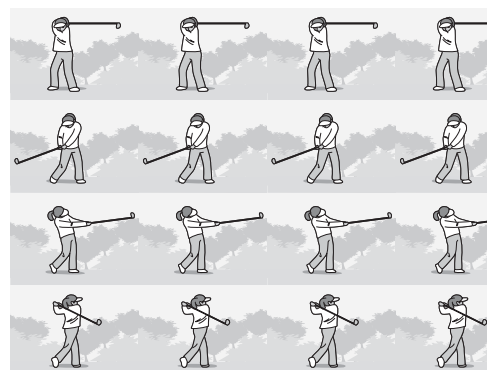

M-CONT

La cámara memoriza la escena mientras mantiene pulsado el disparador y, una vez que lo suelta, se graban las tomas de los 2 segundos anteriores.

Las 16 fotografías se agrupan en un conjunto y se graban en un solo archivo de imagen (de 3072 × 2304 píxeles).

(2) La cámara graba aproximadamente los 2 segundos siguientes.

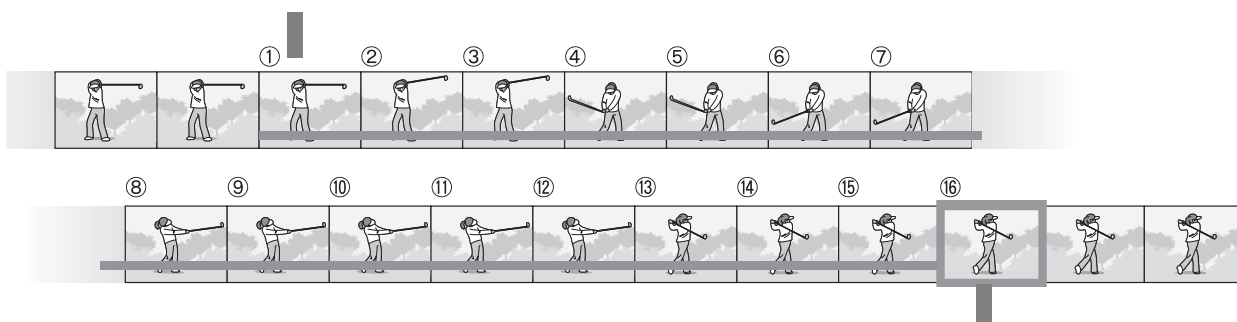

(1) Si suelta el disparador aquí...



Nota -----

- Cuando se fotografía con S-CONT o M-CONT, la sensibilidad ISO se fija en [AUTO], aunque esté ajustada a [ISO 64] o [ISO 100].
- El número máximo de imágenes que pueden tomarse en el modo multidisparo depende del ajuste del tamaño de la imagen, como se muestra en la tabla siguiente.
- Los números de imágenes que pueden tomarse en el modo multidisparo con la memoria interna se muestran en la tabla siguiente.

Tamaño de la imagen	Número de disparos en el modo multidisparo
3072 × 2304, 3072 × 2048, 2592 × 1944, 2048 × 1536	6
1280 × 960, 640 × 480	10

1 Coloque el selector de modo en .

2 Pulse el botón **MENU/OK**.

- Aparece el menú de ajustes de disparo.

3 Pulse el botón **▼** para seleccionar **[MODO CONTINUO]** y luego pulse el botón **▶**.

4 Pulse los botones **▲▼** para seleccionar **[CONT.]**, **[S-CONT]** o **[M-CONT]**.



5 Pulse el botón **MENU/OK**, o el botón **◀** y pulse el botón **MENU/OK**.

- Aparece el símbolo en la pantalla.





CONT.

6 Componga su fotografía y luego mantenga pulsado el disparador.

- Se toman fotografías continuamente mientras mantiene pulsado el disparador.

7 Suelte el disparador para dejar de tomar fotografías.

- Para reproducir imágenes consecutivas tomadas en el modo multidisparo, active el modo de reproducción ( P.44) y seleccione la fotografía que desea ver con los botones  .

S-CONT (S multidisparo)

6 Componga su fotografía y luego pulse el disparador hasta la mitad.

- Se toman automáticamente 16 fotografías.

M-CONT (M multidisparo)

6 Componga su fotografía y luego mantenga pulsado el disparador.



- La cámara memoriza la escena mientras mantiene pulsado el disparador.

7 Suelte el disparador.

- La cámara detiene el proceso y se graban 16 imágenes (correspondientes a los 2 segundos previos) como una sola fotografía.



Nota -----

- Para volver al modo de disparo normal, siga los pasos de 1 a 3, seleccione [OFF] en el paso 4 y pulse el botón MENU/OK.
- En el modo M-CONT, si suelta el disparador antes de 2 segundos, se grabarán las imágenes tomadas desde el momento en que pulsó el disparador hasta que lo soltó (el número de imágenes consecutivas será menor de 16).
- El flash está desactivado.
- La función de corrección de la vibración de la cámara no se puede usar durante el modo multidisparo. Si selecciona la fotografía multidisparo mientras está activada la función de corrección de la vibración de la cámara,  cambia a . ( P.87)
- El monitor LCD se apaga cuando se toman fotografías en modo S-CONT o M-CONT.

Visualización de una fotografía S-CONT o M-CONT en el modo de vista ampliada

Cuando se muestra una fotografía (16 fotogramas en un archivo de imagen) tomada con S-CONT o M-CONT, puede ampliar cualquiera de los 16 fotogramas. También puede cambiar entre fotogramas mientras ve la imagen en el modo de vista ampliada. Para ver un fotograma de una fotografía S-CONT o M-CONT en el modo de vista ampliada, siga estos pasos.

1

Funciones de fotografía



1 Pulse el botón (Reproducción).

- Aparece la última fotografía tomada.

2 Pulse los botones para mostrar una fotografía S-CONT o M-CONT.



3 Pulse la palanca del zoom hacia (Vista ampliada).

- Se muestra el primer fotograma de las imágenes consecutivas en el modo de vista ampliada. Aparece la barra de posición del fotograma en la parte inferior de la pantalla.
- Pulse los botones   para cambiar de fotograma. Para volver a la vista de 16 imágenes, pulse el botón MENU/OK.

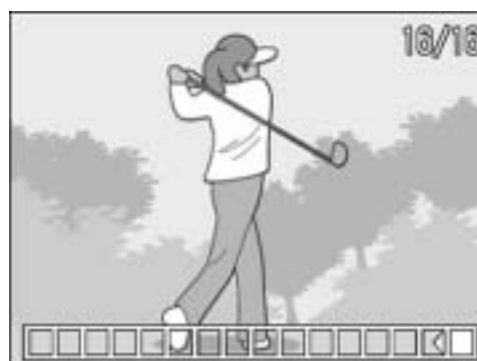

Nota

Pulse el botón DISP. si desea mostrar la barra en la parte inferior de la pantalla, mostrar la guía de cuadrícula u ocultar las indicaciones. (P.51)

Ajuste de la profundidad de color (INTENSIDAD)

Puede ajustar la profundidad de color de las fotografías a [NORMAL], [VIVO], [NEUTRO] o [N Y B].

- 1** Coloque el selector de modo en .
- 2** Pulse el botón MENU/OK.
 - Aparece el menú de ajustes de disparo.
- 3** Pulse el botón ▼ para seleccionar [INTENSIDAD] y luego pulse el botón ►.
- 4** Pulse los botones ▲▼ para seleccionar el ajuste deseado.

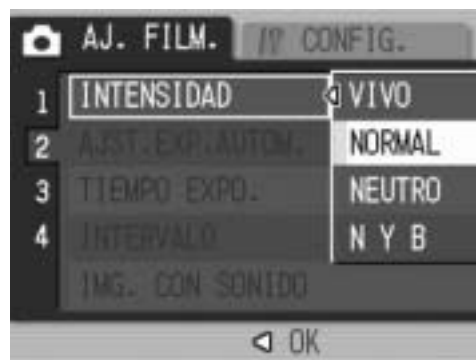

- 5** Pulse el botón MENU/OK, o el botón ◀ y pulse el botón MENU/OK.

- Si seleccionó un ajuste distinto a [NORMAL], el símbolo aparece en la pantalla.



Tomas consecutivas diferentes exposiciones (AJST.EXP.AUTOM.)

La función de horquillado automático dispara automáticamente tres tomas consecutivas a tres niveles de exposición (-0,5 EV, ± 0 y +0,5 EV), basándose en el nivel de exposición ajustado.

1

Funciones de fotografía



Nota -----

Esta función no está disponible cuando se toman fotografías con sonido.

1

Coloque el selector de modo en .

2

Pulse el botón MENU/OK.

• Aparece el menú de ajustes de disparo.

3

Pulse el botón  para seleccionar [AJST.EXP.AUTOM.] y luego pulse el botón .

4

Pulse los botones   para seleccionar [ON].

5

Pulse el botón MENU/OK, o el botón  y pulse el botón MENU/OK.

• Aparece [AB] en la pantalla.

6

Pulse el disparador para fotografiar el sujeto.

• Se realizan tres tomas consecutivas a -0,5 EV, ± 0 y +0,5 EV, basándose en el nivel de compensación de exposición ajustado. Una vez finalizadas las tomas, se muestran tres fotografías en el monitor LCD.

Son, de izquierda a derecha, -0,5 EV

(más oscuro), ajuste estándar de compensación de exposición y +0,5 EV (más brillante).



Nota -----

La compensación de exposición se puede cambiar usando el botón ADJ. o el menú de ajustes de disparo. ( P.82)

Tomas consecutivas con diferente balance de blancos (WB-BKT)

La función de horquillado del balance de blancos graba automáticamente tres imágenes: una rojiza, una azulada y una con el balance de blancos actual.

Esto es útil si no puede determinar el balance de blancos apropiado.

- 1** Coloque el selector de modo en .
- 2** Pulse el botón MENU/OK.
 - Aparece el menú de ajustes de disparo.
- 3** Pulse el botón ▼ para seleccionar [AJST.EXP.AUTOM.] y luego pulse el botón ►.
- 4** Pulse los botones ▲▼ para seleccionar [WB-BKT].



- 5** Pulse el botón MENU/OK, o el botón ◀ y pulse el botón MENU/OK.

- Aparece el símbolo en la pantalla.

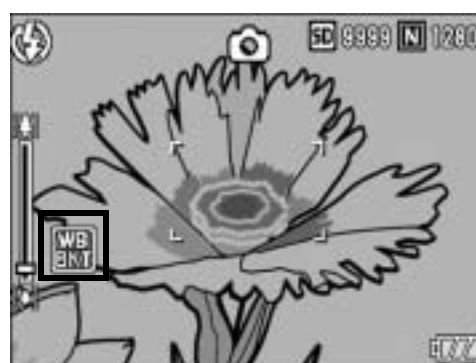

- 6** Pulse el disparador para fotografiar el sujeto.

- Se graban automáticamente tres imágenes (una rojiza, una con el balance de blancos actual y una azulada).





Nota

- Esta función no está disponible en el modo de multidisparo (👉 P.69) ni de horquillado automático (👉 P.74).
- No se puede usar el flash.
- [TIEMPO EXPO.] (👉 P.77) se ajusta a [OFF] (desactivado).
- Si [INTENSIDAD] está en [N y B], se puede seleccionar el horquillado del balance de blancos, pero no funciona.
- El balance de blancos se puede cambiar usando el botón ADJ. o el menú de ajustes de disparo. (👉 P.83)

Uso de un tiempo de exposición prolongado (TIEMPO EXPO.)

El tiempo de exposición puede ajustarse a [1 SEG.], [2 SEG.], [4 SEG.] u [8 SEG.].

Prolongando el tiempo de exposición, puede capturar el efecto de movimiento en sujetos móviles, como la estela luminosa de los fuegos artificiales o las luces de los automóviles, en una toma nocturna.

- 1** Coloque el selector de modo en .
- 2** Pulse el botón MENU/OK.
 - Aparece el menú de ajustes de disparo.
- 3** Pulse el botón ▼ para seleccionar [TIEMPO EXPO.] y luego pulse el botón ►.
- 4** Pulse los botones ▲▼ para seleccionar el ajuste deseado.





- 5** Pulse el botón MENU/OK, o el botón ◀ y pulse el botón MENU/OK.

- Aparece el ajuste en la pantalla.



Nota

- Cuando se usa un tiempo de exposición prolongado, la velocidad de obturación puede ser más lenta y las imágenes pueden salir borrosas. Mantenga la cámara fija utilizando un trípode cuando vaya a tomar fotografías.
- La función de corrección de la vibración de la cámara no se puede usar con un tiempo de exposición prolongado. Si se utiliza un tiempo de exposición prolongado mientras está activada la función de corrección de la vibración de la cámara,  cambia a .
- Cuando se toman fotografías con un tiempo de exposición prolongado, el monitor LCD se apaga.
- Cuando el tiempo de exposición está ajustado, la función para eliminar el ruido de las imágenes es operativa. Por consiguiente, la grabación de las imágenes puede requerir hasta 4 segundos adicionales además del tiempo de exposición ajustado.

Tomas múltiples a intervalos (INTERVALO)

La cámara puede ajustarse para tomar fotografías automáticamente a intervalos de tiempo fijos. Puede escoger el intervalo de disparo entre 5 segundos y 3 horas, en incrementos de 5 segundos.

1 Coloque el selector de modo en .

2 Pulse el botón MENU/OK.

- Aparece el menú de ajustes de disparo.

3 Pulse el botón ▼ para seleccionar [INTERVALO] y luego pulse el botón ►.



4 Pulse los botones ▲▼ para ajustar las horas.

5 Pulse el botón ► para acceder al ajuste de los minutos, luego utilice los botones ▲▼ para ajustar los minutos.

- Puede mantener pulsado cualquiera de los botones ▲▼ para subir o bajar rápidamente el ajuste de los minutos.

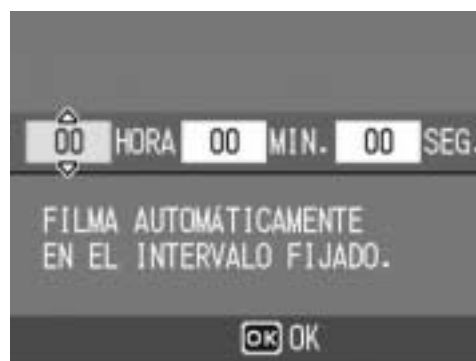

6 Pulse el botón ► para acceder al ajuste de los segundos, luego utilice los botones ▲▼ para ajustar los segundos.

7 Pulse el botón MENU/OK.

- Aparece [INTERVALO] en la pantalla.

8 Pulse el disparador para fotografiar el sujeto.

- Se toma una fotografía cada vez que transcurre el intervalo ajustado.

9 Para cancelar las tomas a intervalos, pulse el botón MENU/OK.





Precaución-----

- El ajuste de fotografía a intervalos se borra cuando se apaga la cámara.
- El tiempo ajustado para la siguiente toma según la configuración del menú de disparo puede ser mayor que el tiempo ajustado en la fotografía a intervalos. En este caso, el intervalo de la toma será más largo que el tiempo ajustado.



Nota-----

- Dependiendo del nivel de carga de la batería, es posible que se agote la batería durante la fotografía a intervalos.
- Si pulsa el disparador durante la fotografía a intervalos, la cámara disparará como siempre. No obstante, esto no afecta al ajuste de la fotografía a intervalos. Después del disparo, cuando transcurra el tiempo especificado en la fotografía a intervalos, la cámara hará la siguiente toma.
- Cuando la fotografía a intervalos está activada, la función de multidisparo se desactiva [OFF] automáticamente aunque se hubiera ajustado a [CONT.] o [M-CONT].

Toma de fotografías con sonido (IMG. CON SONIDO)

Puede tomar una fotografía con una nota de voz de hasta ocho segundos de duración.

- 1** Coloque el selector de modo en .
- 2** Pulse el botón MENU/OK.
 - Aparece el menú de ajustes de disparo.
- 3** Pulse el botón ▼ para seleccionar [IMG. CON SONIDO] y luego pulse el botón ►.
- 4** Pulse los botones ▲▼ para seleccionar [ON].



- 5** Pulse el botón MENU/OK, o el botón ◀ y pulse el botón MENU/OK.
 - Aparece el símbolo en la pantalla.
- 6** Pulse el disparador para tomar la fotografía.



- La cámara empieza a grabar después del disparo.

- 7** Pulse el disparador para finalizar la grabación.

- Aunque no se pulse el disparador, la grabación se detendrá automáticamente después de 8 segundos.



Nota

- Para reproducir una fotografía con sonido, muestre la fotografía del mismo modo que una sin sonido (👉 P.44) y luego pulse el botón ADJ. para reproducir el sonido.
- Pulse los botones ▲▼ durante la reproducción de sonido para mostrar la barra de ajuste del volumen. Puede ajustar el volumen con los botones ▲▼.

Inserción de la fecha en una fotografía (IMPRIME FECHA)

Puede insertar la fecha (AA/MM/DD) o la fecha y la hora (AA/MM/DD hh:mm) en la parte inferior derecha de una fotografía.

- 1** Coloque el selector de modo en .
- 2** Pulse el botón MENU/OK.
 - Aparece el menú de ajustes de disparo.
- 3** Pulse el botón ▼ para seleccionar [IMPRIME FECHA] y luego pulse el botón ►.
- 4** Pulse los botones ▲▼ para seleccionar el ajuste deseado.



- 5** Pulse el botón MENU/OK, o el botón ◀ y pulse el botón MENU/OK.

- Aparece el símbolo en la pantalla.



Nota

- La función [IMPRIME FECHA] no puede usarse si no se han ajustado la fecha y la hora de la cámara. Primero ajuste la fecha y la hora (👉 P.126).
- La función [IMPRIME FECHA] no puede usarse en películas.

Cambio de la exposición (COMP.EXPOSIC.)

1

Funciones de fotografía

El ajuste de la exposición le permite seleccionar el nivel de brillo para sus fotografías. Normalmente, si el sujeto está centrado, la compensación de contraluz se activa automáticamente y puede disparar con la exposición correcta.

Puede cambiar el ajuste de la exposición en los siguiente casos, o cuando desee cambiar la exposición a propósito. La exposición puede ajustarse en un rango de -2,0 hasta +2,0. Si se sube el nivel (+), aumenta el brillo de la fotografía; si se baja (-), la fotografía sale más oscura.

A contraluz

Cuando el fondo es especialmente luminoso, el sujeto aparecerá oscuro (subexpuesto). En este caso, ajuste la exposición a un nivel más alto (+).

Cuando el sujeto es de color blanco

Toda la fotografía saldrá oscura (subexpuesta). Ajuste la exposición a un nivel más alto (+).

Cuando el sujeto es oscuro

Toda la fotografía saldrá brillante (sobreexpuesta). Ajuste la exposición a un nivel más bajo (-).

Lo mismo sucede cuando toma una foto de un sujeto iluminado por un foco.

Para cambiar el ajuste, utilice el menú de ajustes de disparo o el botón ADJ. Esta sección explica cómo cambiar fácilmente el ajuste de la exposición con el botón ADJ. Para utilizar el menú de ajustes de disparo, véase "Uso del menú" (📖 P.61).

- 1 Coloque el selector de modo en 📷.**
- 2 Pulse el botón ADJ. y luego pulse los botones ◀▶ hasta que aparezca el menú del balance de blancos.**
- 3 Pulse los botones ▲▼ para ajustar la exposición.**
 - También puede pulsar el disparador para tomar una fotografía.
- 4 Pulse el botón MENU/OK.**
 - Aparece el ajuste en la pantalla.









Nota

Cuando tome fotografías en lugares con demasiada claridad, puede que no sea posible corregir el nivel de exposición. En ese caso, aparecerá el símbolo [!AE] en la pantalla.

Uso de iluminación natural y artificial (BALANCE BLANCO)

Ajuste el balance de blancos para que un sujeto de color blanco aparezca blanco. De fábrica, el balance de blancos está ajustado a [AUTO]. Normalmente, no hace falta cambiar este ajuste, pero si nota que la cámara tiene dificultades para determinar el balance de blancos cuando se fotografían o graban sujetos de un solo color o con múltiples fuentes de luz, puede cambiar el ajuste.

Modos del balance de blancos

Símbolo	Modo	Descripción
AUTO	AUTO	Ajusta el balance de blancos automáticamente.
	EXTERIOR	Seleccione este modo si toma fotografías al aire libre (en días soleados) y el balance de blancos no se ajusta correctamente.
	NUBLADO	Seleccione este modo si toma fotografías en días nublados, o a la sombra, y el balance de blancos no se ajusta correctamente.
	LUZ INCANDESCENTE	Seleccione este modo si toma fotografías con luz incandescente y el balance de blancos no se ajusta correctamente.
	LUZ INCANDESCENTE2	Seleccione este modo si toma fotografías con luz incandescente (más rojiza que [LUZ INCANDESCENTE]).
	LUZ FLUORESCENTE	Seleccione este modo si toma fotografías con luz fluorescente y el balance de blancos no se ajusta correctamente.
	AJUSTE MANUAL	Ajuste el balance de blancos manualmente.

Para cambiar el ajuste, utilice el menú de ajustes de disparo o el botón ADJ. Esta sección explica cómo cambiar fácilmente el ajuste del balance de blancos con el botón ADJ. Para utilizar el menú de ajustes de disparo, véase “Uso del menú” (P.61).

- 1 Coloque el selector de modo en .**
- 2 Pulse el botón ADJ. y luego pulse los botones ◀▶ hasta que aparezca el menú del balance de blancos.**
- 3 Pulse los botones ▲▼ para seleccionar un modo distinto a [M].**
 - También puede pulsar el disparador para tomar una fotografía.
- 4 Pulse el botón MENU/OK.**
 - Aparece el símbolo en la pantalla.





Nota

- Puede que el balance de blancos no se ajuste correctamente para un sujeto predominantemente oscuro. En ese caso, añada algo blanco al sujeto.
- Cuando dispare con flash, puede que el balance de blancos no se ajuste correctamente si no está seleccionado el modo [AUTO]. En este caso, cambie al modo [AUTO] para disparar con flash.

Ajuste del balance de blancos manualmente (AJUSTE MANUAL)

1

Funciones de fotografía

- 1 Coloque el selector de modo en
- 2 Pulse el botón ADJ.
- 3 Pulse los botones ◀▶ hasta que aparezca el menú del balance de blancos.

- 4 Pulse los botones ▲▼ para seleccionar [M].

- 5 Apunte con la cámara a un trozo de papel o algo blanco en las condiciones de luz de la fotografía que va a tomar.



- 6 Pulse el botón DISP.
 - Se ajusta el balance de blancos.

- 7 Pulse el botón MENU/OK.
 - Aparece el símbolo en la pantalla.
 - La pantalla se muestra con el balance de blancos ajustado en el paso 6. Si el resultado no es el esperado, repita los pasos 5 y 6 para cambiar el ajuste tantas veces como sea necesario.



Nota

Para cancelar [AJUSTE MANUAL], seleccione un ajuste distinto a [M] en el paso 4.

Cambio de la sensibilidad (AJUSTE ISO)

La sensibilidad ISO indica el grado de sensibilidad a la luz de la película. Un valor mayor significa una sensibilidad más alta. Una alta sensibilidad es adecuada para fotografiar un objeto en un lugar oscuro o un objeto en movimiento rápido, minimizando la borrosidad. Puede elegir entre los ajustes ISO siguientes:

AUTO, ISO 64, ISO 100, ISO 200, ISO 400, ISO 800 e ISO 1600. Cuando el ajuste ISO está en [AUTO], la cámara cambia automáticamente la sensibilidad según la distancia, el brillo, el zoom, los ajustes de macro y la calidad de imagen/tamaño de imagen. Por lo general, se recomienda usar la cámara en el modo [AUTO]. Si no desea que la cámara cambie la sensibilidad ISO, seleccione un modo distinto a [AUTO].

1 Coloque el selector de modo en .

2 Pulse el botón MENU/OK.

- Aparece el menú de ajustes de disparo.

3 Pulse el botón ▼ para seleccionar [AJUSTE ISO] y luego pulse el botón ►.



4 Pulse los botones ▲▼ para seleccionar el ajuste deseado.

5 Pulse el botón MENU/OK, o el botón ◀ y pulse el botón MENU/OK.

- Aparece el ajuste en la pantalla.



Nota

- Cuando el ajuste ISO está en [AUTO], se aplica el ajuste del zoom de gran angular y la sensibilidad es equivalente a ISO 160 si se utiliza el flash. Cuando el tamaño de la imagen es 3072 × 2304, se aplica el ajuste del zoom de gran angular y la sensibilidad es equivalente a ISO 100 si no se utiliza el flash.
- Las imágenes tomadas con una sensibilidad más alta pueden aparecer granuladas.

Limitación de la velocidad de obturación (LÍM. DISP. LENTO)

La velocidad de obturación máxima puede limitarse a los siguientes valores:

1/8 segundo, 1/4 segundo y 1/2 segundo.

Cuando la función está en [OFF], la velocidad de obturación máxima varía dependiendo de la sensibilidad ISO.

1 Coloque el selector de modo en .

2 Pulse el botón MENU/OK.

- Aparece el menú de ajustes de disparo.

3 Pulse el botón ▼ para seleccionar [LÍM. DISP. LENTO] y luego pulse el botón ►.

4 Pulse los botones ▲▼ para seleccionar el ajuste deseado.

5 Pulse el botón MENU/OK, o el botón ◀ y pulse el botón MENU/OK.

- Aparece el ajuste en la pantalla.



Nota

- Cuando el tiempo de exposición está en [ON], se da prioridad al tiempo de exposición.
- Cuando el modo de escena está en [PAISAJE NOCHE], se da prioridad a la velocidad de obturación máxima en [PAISAJE NOCHE].
- Cuando el flash está en [SINCRON. FLASH], la velocidad de obturación máxima es de un segundo.
- Cuando se usa el límite de obturación lenta, la cantidad de luz puede ser insuficiente en función del brillo del sujeto y la imagen saldrá oscura. En este caso, pruebe lo siguiente:
 - Seleccione un límite de obturación lenta más alto.
 - Aumente la sensibilidad ISO. (👉 P.85)
 - Utilice el flash. (👉 P.36)

Uso de la función de corrección de la vibración de la cámara para evitar imágenes borrosas (COR. VIBR CÁMARA)

Puede evitar la vibración de la cámara activando la función de corrección de la vibración de la cámara.

Al adquirir la cámara, dicha función está activada.

- 1** Coloque el selector de modo en .
- 2** Pulse el botón MENU/OK.
 - Aparece el menú de ajustes de disparo.
- 3** Pulse el botón ▼ para seleccionar [COR. VIBR CÁMARA] y luego pulse el botón ►.
- 4** Pulse los botones ▲▼ para seleccionar [ON].







- 5** Pulse el botón MENU/OK, o el botón ◀ y pulse el botón MENU/OK.

- Aparece el símbolo en la pantalla.



Precaución

- La función de corrección de la vibración de la cámara no está disponible durante la fotografía multidisparo, con un tiempo de exposición prolongado ni para la grabación de películas. Si se utiliza la fotografía multidisparo o un tiempo de exposición prolongado mientras está activada la función de corrección de la vibración de la cámara,  cambia a .  desaparece cuando el selector de modo se cambia a  (Modo de película).
- La función de corrección de la vibración de la cámara no puede evitar los movimientos del sujeto de la fotografía (causados por el viento, etc.).
- Los efectos de la función de corrección de la vibración de la cámara varían según el contexto de uso.

Nota

La marca  aparece cuando es probable que se produzca vibración de la cámara. (P.30)

Restauración de los valores originales del menú de ajustes de disparo (AJUSTE ORIGINAL)

Para que el menú de ajustes de disparo vuelva a su configuración predeterminada, siga estos pasos.

1 Coloque el selector de modo en .

2 Pulse el botón MENU/OK.

- Aparece el menú de ajustes de disparo.

3 Pulse los botones ▲▼ para seleccionar [AJUSTE ORIGINAL] y luego pulse el botón ►.

4 Asegúrese de que esté seleccionado [SI] y luego pulse el botón MENU/OK.

- La pantalla indica que la cámara está restaurando la configuración inicial. Una vez finalizado el proceso, la pantalla vuelve al modo de disparo.



Nota

Para obtener una lista de funciones cuyos ajustes se guardan cuando se apaga la cámara, véase "Apéndices". (👉 P.177)

2 Grabación/Reproducción de películas

Grabación de películas

Puede grabar películas con sonido.

El tamaño de la imagen puede ser de 640 × 480, 320 × 240 ó 160 × 120 píxeles.

Puede ajustar el número de fotogramas por segundo a 30 ó 15 fps. Cada película tomada se graba como un archivo AVI.

1 Coloque el selector de modo en  (Modo de película).

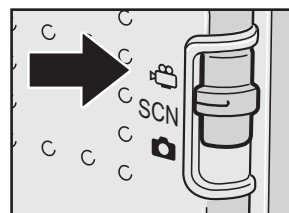



2 Pulse el disparador.

- La cámara empieza a grabar. La grabación continúa hasta que pulse de nuevo el disparador.

3 Pulse el botón disparador para finalizar la grabación de la película.



Precaución-----

- Cuando se graban películas, pueden grabarse los sonidos del funcionamiento.
- El tiempo de grabación máximo por toma depende de la capacidad de su tarjeta de memoria SD. (👉 P.91) Con algunas tarjetas puede que la grabación se termine antes de llegar al tiempo máximo.
- La función de corrección de la vibración de la cámara no funciona en el modo de película. Cuando el selector de modo se coloca en  (Modo de película) con la función de corrección de la vibración de la cámara activada, el símbolo  desaparece del monitor LCD.

**Nota** -----

- No se puede usar el flash.
- Cuando se graban películas, sólo se puede usar el zoom digital. (☞ P.34)
- Si se pulsa el disparador en el paso 2, la cámara enfoca al sujeto.
- Puede que el tiempo de grabación restante no cambie uniformemente ya que se vuelve a calcular a partir de la capacidad de memoria restante durante la grabación de películas.
- Utilice el menú de ajustes de disparo para ajustar el tamaño de la imagen (☞ P.62) y los fotogramas por segundo (☞ P.90) de las películas.
- Las opciones del menú de ajustes de disparo en el modo de película difieren de las del modo de fotografía. (☞ P.60)

Ajuste de los fotogramas por segundo (FOTOGRAMAS SEG.)

Puede seleccionar el número de fotogramas tomados por segundo en el modo de película.

- 1** Coloque el selector de modo en .
- 2** Pulse el botón MENU/OK.
 - Aparece el menú de ajustes de disparo.
- 3** Pulse el botón ▼ para seleccionar [FOTOGRAMAS SEG.] y luego pulse el botón ►.
- 4** Pulse los botones ▲▼ para seleccionar [30FTG/SG] o [15FTG/SG].
- 5** Pulse el botón MENU/OK, o el botón ◀ y pulse el botón MENU/OK.
 - Aparece el ajuste en la pantalla.

**Fotogramas de películas** -----

Las películas están formadas por muchos fotogramas cuyas imágenes parece que se mueven cuando se muestran a gran velocidad.



Nota

- El tiempo de grabación de la película puede variar según la capacidad del destino de grabación (memoria interna o tarjeta de memoria SD), las condiciones de la toma y el tipo y fabricante de la tarjeta de memoria SD.
- La tabla siguiente muestra el tiempo aproximado de grabación.

	Memoria interna	64 MB	128 MB	256 MB	512 MB	1 GB	2 GB
640 × 480 (15 FTG/SG)	19 seg	46 seg	1 min 33 seg	3 min 5 seg	6 min 14 seg	11 min 59 seg	24 min 23 seg
640 × 480 (30 FTG/SG)	9 seg	23 seg	46 seg	1 min 33 seg	3 min 8 seg	6 min 2 seg	12 min 16 seg
320 × 240 (15 FTG/SG)	1 min 16 seg	2 min 58 seg	5 min 59 seg	11 min 57 seg	24 min 5 seg	46 min 19 seg	94 min 11 seg
320 × 240 (30 FTG/SG)	39 seg	1 min 31 seg	3 min 4 seg	6 min 7 seg	12 min 19 seg	23 min 42 seg	48 min 13 seg
160 × 120 (15 FTG/SG)	4 min 28 seg	10 min 25 seg	21 min 3 seg	41 min 58 seg	84 min 33 seg	162 min 36 seg	330 min 42 seg
160 × 120 (30 FTG/SG)	2 min 26 seg	5 min 40 seg	11 min 27 seg	22 min 50 seg	46 min 1 seg	88 min 31 seg	180 min 2 seg

- Aunque se instale una tarjeta de memoria SD con más de 2 GB, la capacidad reconocida es de 2 GB.

Reproducción de películas



Para reproducir películas, siga estos pasos:

1 Pulse el botón (Reproducción).

- Aparece la última fotografía tomada.
- El primer fotograma de la película se muestra como una fotografía.

2 Seleccione la película que desea ver usando los botones











- Pulse el botón  para mostrar el archivo siguiente.
- Pulse el botón  para mostrar el archivo anterior.



3 Pulse el botón ADJ.

- Se inicia la reproducción.
En la pantalla aparece el indicador de tiempo de reproducción transcurrido.

Avance rápido	Pulse la palanca del zoom hacia  durante la reproducción.
Rebobinado	Pulse la palanca del zoom hacia  durante la reproducción.
Pausa/Reproducción	Pulse el botón ADJ.
Cámara lenta	Mantenga pulsada la palanca del zoom hacia  durante la pausa.
Rebobinado lento	Mantenga pulsada la palanca del zoom hacia  durante la pausa.
Fotograma siguiente	Pulse la palanca del zoom hacia  durante la pausa.
Fotograma anterior	Pulse la palanca del zoom hacia  durante la pausa.
Ajuste del volumen	Pulse los botones   durante la reproducción.

3 Otras funciones de reproducción

Menú de ajustes de reproducción

Pulse el botón MENU/OK en el modo de reproducción para mostrar el menú de ajustes de reproducción. El menú de ajustes de reproducción le permite efectuar los ajustes de las siguientes funciones.

Ajuste	Opciones	Referencia
MOSTRAR DIAPO.	_____	P.94
PROTEGER	Selección/cancelar 1 ARCHIVO; Selección/cancelar ARCHIVOS; Selección de archivos múltiples	P.95
DPOF	Selección/cancelar 1 ARCHIVO; Selección/cancelar ARCHIVOS; Selección de archivos múltiples	P.98
CAMBIAR TAMAÑO	1280, 640	P.101
COPIA A TARJETA	_____	P.102
CORRECCIÓN TRAP.	_____	P.103



Nota

Se puede acceder al menú CONFIG. desde el menú de ajustes de reproducción.
(☞ P.113)

Uso del menú

Esta sección describe cómo efectuar los ajustes.

- 1** Pulse el botón (Reproducción) para seleccionar el modo de reproducción.
- 2** Pulse el botón MENU/OK.
 - Aparece el menú de ajustes de reproducción.
- 3** Pulse los botones ▲▼ para seleccionar la opción deseada.
- 4** Pulse el botón ►.
 - Aparece la pantalla correspondiente a la opción del menú seleccionada.

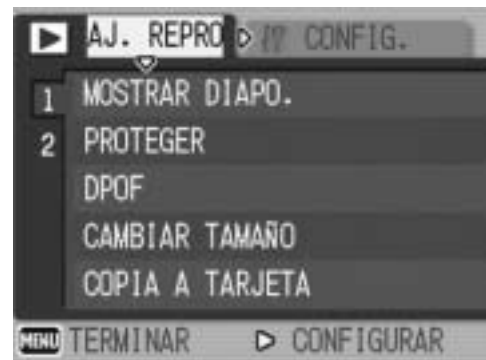

Reproducción automática de fotos en orden (MOSTRAR DIAPO.)

Puede reproducir consecutivamente las fotografías grabadas y los archivos de películas en la pantalla. Esto se denomina una presentación de diapositivas. Para ver una presentación de diapositivas, siga estos pasos.

1 Pulse el botón (Reproducción).

- Aparece la última fotografía tomada.

2 Pulse el botón MENU/OK.

- Aparece el menú de ajustes de reproducción.

3 Pulse el botón para seleccionar [MOSTRAR DIAPO.] y luego pulse el botón .

- Se inicia la presentación de diapositivas y los archivos se reproducen sucesivamente.
- Si desea detener una presentación de diapositivas, pulse cualquier botón de la cámara.

La presentación de diapositivas se repite hasta que se detiene.

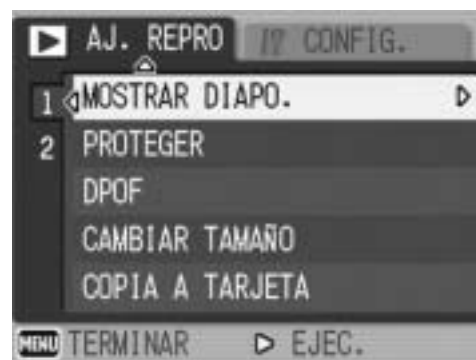

Nota

- Cada fotografía se muestra durante tres segundos.
- Las películas se reproducen en su totalidad, y no solamente un fotograma.
- Si una fotografía tiene una nota de voz, también se reproduce dicha nota de voz.

Protección contra escritura de los archivos (PROTEGER)





Puede proteger los archivos para evitar que sean borrados accidentalmente.



Precaución

Los archivos protegidos no se pueden borrar normalmente. Sin embargo, se borrarán si formatea la memoria donde se guardan los archivos.

Protección de un archivo

- 1 Pulse el botón  (Reproducción).**
 - Aparece la última fotografía tomada.
- 2 Pulse los botones   para mostrar el archivo que desea proteger.**
- 3 Pulse el botón MENU/OK.**
 - Aparece el menú de ajustes de reproducción.
- 4 Pulse el botón  para seleccionar [PROTEGER] y luego pulse el botón .**
- 5 Asegúrese de que esté seleccionado [1 ARCHIVO] y luego pulse el botón MENU/OK.**

- Se protege el archivo seleccionado y aparece el símbolo correspondiente en la pantalla.



Nota

Para desproteger un archivo, muestre el archivo que desea desproteger y realice los pasos 3 a 5.

Protección de todos los archivos

Para proteger todos sus archivos, siga estos pasos.

1 Pulse el botón  (Reproducción).

2 Pulse el botón MENU/OK.

- Aparece el menú de ajustes de reproducción.

3 Pulse el botón  para seleccionar [PROTEGER] y luego pulse el botón .



4 Pulse los botones   para seleccionar [ARCHIVOS].

5 Asegúrese de que esté seleccionado [SELECCION] y luego pulse el botón MENU/OK.

- Se protegen todos los archivos y aparece el símbolo correspondiente en la pantalla.















Nota

Para cancelar la protección de todos los archivos protegidos, seleccione [CANCELAR] en el paso 5.

Protección de múltiples archivos a la vez

Para proteger múltiples archivos seleccionados de una vez, siga estos pasos.

- 1** Pulse el botón  (Reproducción).
- 2** Pulse dos veces la palanca del zoom hacia  (Vista de miniaturas).
 - La pantalla se divide en 12 cuadros y se muestran las miniaturas.
- 3** Pulse los botones     para seleccionar el primer archivo que desea proteger.
- 4** Pulse el botón MENU/OK.
 - Aparece el menú de ajustes de reproducción.
- 5** Pulse el botón  para seleccionar [PROTEGER] y luego pulse el botón .
 - El símbolo de protección aparece en la esquina superior derecha del archivo.
- 6** Pulse el botón     para seleccionar el siguiente archivo que desea proteger y luego pulse el botón MENU/OK.
- 7** Repita el paso 6 para seleccionar todos los archivos que desee proteger.
 - Si ha seleccionado un archivo por error, puede deshacer la acción seleccionando dicho archivo y pulsando de nuevo el botón MENU/OK.
- 8** Pulse el botón DISP.
 - La pantalla indica que se están procesando las imágenes seleccionadas; una vez terminado, vuelve a la pantalla de vista de miniaturas.



Nota

- Para desproteger múltiples archivos, siga los mismos pasos descritos anteriormente para seleccionar los archivos que desea desproteger y luego pulse el botón DISP.
- También puede desproteger todos los archivos a la vez. (👉 P.96)
- Para más información sobre la vista de miniaturas, véase la P.45.

Uso de un servicio de impresión (DPOF)

Las fotografías grabadas en una tarjeta de memoria SD pueden imprimirse si se llevan a un establecimiento que ofrezca servicio de impresión de fotografías digitales.

Para usar un servicio de impresión, debe realizar los ajustes de impresión en su cámara. Estos ajustes se denominan Formato de orden de impresión digital (DPOF, por sus siglas en inglés).

El ajuste DPOF especifica una copia por fotografía. También puede seleccionar múltiples imágenes para el ajuste DPOF y especificar el número de copias que desea imprimir.

Ajuste de DPOF para una fotografía

- 1** Pulse el botón (Reproducción).
- 2** Pulse los botones para seleccionar la siguiente fotografía para la que desea realizar el ajuste de DPOF.
- 3** Pulse el botón MENU/OK.
 - Aparece el menú de ajustes de reproducción.
- 4** Pulse el botón para seleccionar [DPOF] y luego pulse el botón .



- 5** Asegúrese de que esté seleccionado [1 ARCHIVO] y luego pulse el botón MENU/OK.

- Una vez realizado el ajuste DPOF, aparece el símbolo DPOF en la pantalla.



Nota

Para eliminar el ajuste de DPOF, visualice la fotografía correspondiente y realice los pasos 3 a 5.

Ajuste de DPOF para todas las fotografías

Para aplicar ajustes de DPOF a todas sus fotografías, siga estos pasos.

1 Pulse el botón  (Reproducción).

2 Pulse el botón MENU/OK.

- Aparece el menú de ajustes de reproducción.

3 Pulse el botón  para seleccionar [DPOF] y luego pulse el botón .

4 Pulse los botones   para seleccionar [ARCHIVOS].

5 Asegúrese de que esté seleccionado [SELECCION] y luego pulse el botón MENU/OK.

- Una vez realizado el ajuste DPOF, aparece el símbolo DPOF en la pantalla.



Nota

Para eliminar los ajustes de DPOF de todas las fotografías con ajustes de DPOF, seleccione [CANCELAR] en el paso 5.

Ajuste de DPOF para múltiples fotografías

Para realizar los ajustes DPOF de las fotografías seleccionadas a la vez, siga estos pasos.

- 1** Pulse el botón (Reproducción).
- 2** Pulse dos veces la palanca del zoom hacia (Vista de miniaturas).
 - La pantalla se divide en 12 cuadros y se muestran las miniaturas.
- 3** Pulse los botones para seleccionar la primera fotografía para la que desea realizar el ajuste de DPOF.
- 4** Pulse el botón MENU/OK.
 - Aparece el menú de ajustes de reproducción.
- 5** Pulse el botón para seleccionar [DPOF] y luego pulse el botón .
- 6** Pulse los botones para ajustar el número de copias a imprimir.
 - Pulse el botón para aumentar el número de copias o el botón para disminuirlo.
- 7** Pulse los botones para seleccionar la siguiente fotografía para la que desea realizar el ajuste de DPOF.
- 8** Pulse los botones para ajustar el número de copias a imprimir.
 - Pulse el botón para aumentar el número de copias o el botón para disminuirlo.
- 9** Repita los pasos 7 y 8 para seleccionar todas las fotografías para las desee realizar el ajuste de DPOF.
- 10** Pulse el botón MENU/OK.
 - La pantalla indica que se están procesando las imágenes seleccionadas; una vez terminado, vuelve a la pantalla de vista de miniaturas.

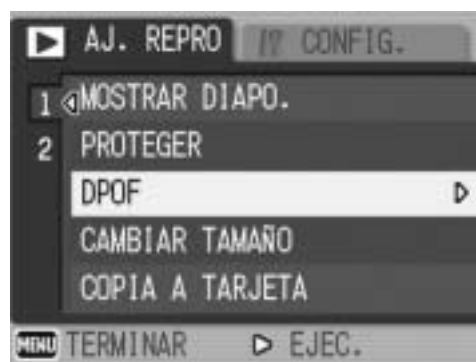

Nota

- Para eliminar los ajustes de DPOF de múltiples fotografías, siga los mismos pasos descritos arriba para ajustar el número de copias a imprimir a [0] para cada imagen y, a continuación, pulse el botón MENU/OK.
- También puede cancelar los ajustes de DPOF para todas las fotografías a la vez. (P.99)

Cambio del tamaño de la imagen (CAMBIAR TAMAÑO)

Puede reducir el tamaño de una fotografía tomada para crear un nuevo archivo con un tamaño de imagen diferente.

Original	Redimensionada	
F3072/N3072/F3:2/F2592/N2592/ F2048/N2048	N1280	N640
F1280/N1280	N640	



Precaución

Sólo puede cambiarse el tamaño de las fotografías, con y sin sonido. No puede cambiarse el tamaño de las películas.



Nota

- La relación entre anchura y altura de las imágenes [F3:2] es de 3 a 2. Cuando se cambia el tamaño de una imagen de este tipo, se reduce a una imagen de 4:3 con bordes negros por arriba y por abajo.
- También puede cambiar el tamaño de la imagen durante la toma. (P.62)

Para cambiar el tamaño de la imagen, siga estos pasos.

1

Pulse el botón (Reproducción).

2

Pulse los botones para mostrar el archivo con el tamaño de la imagen que desea cambiar.

3

Pulse el botón MENU/OK.

- Aparece el menú de ajustes de reproducción.

4

Pulse el botón para seleccionar [CAMBIAR TAMAÑO] y luego pulse el botón .

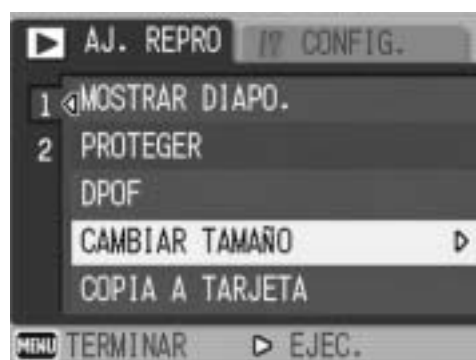

5

Pulse los botones para seleccionar [1280] ó [640].

6

Pulse el botón MENU/OK.

- Se cambia el tamaño de la imagen y se muestra la nueva fotografía.



Copia de los contenidos de la memoria interna a una tarjeta de memoria SD (COPIA A TARJETA)

Puede copiar de una vez todas las películas, fotografías y datos de sonido almacenados en la memoria interna a una tarjeta de memoria SD.

- 1** Apague la cámara.
- 2** Inserte la tarjeta de memoria SD.
- 3** Encienda la cámara.
- 4** Pulse el botón  (Reproducción).

- 5** Pulse el botón MENU/OK.

- Aparece el menú de ajustes de reproducción.

- 6** Pulse el botón ▼ para seleccionar [COPIA A TARJETA] y luego pulse el botón ►.

- La pantalla indica que se está efectuando la copia. Una vez terminada la operación, se vuelve a la pantalla de reproducción.



Nota

- Si la tarjeta de memoria SD no tiene suficiente capacidad para copiar todos los datos, aparecerá un mensaje indicando este hecho. Para copiar sólo el número de archivos que caben en la tarjeta de memoria, seleccione [SI] y luego pulse el botón MENU/OK. Para cancelar la copia, seleccione [NO] y luego pulse el botón MENU/OK.
- No se pueden copiar los contenidos de una tarjeta de memoria SD a la memoria interna.

Corrección de imágenes inclinadas (CORRECCIÓN TRAP.)

Puede enderezar objetos rectangulares, como un tablón de anuncios o una tarjeta de visita, tomado en posición oblicua para que parezca que se tomó en posición recta.



1 Pulse el botón  (Reproducción).

2 Pulse los botones   para mostrar el archivo que desea corregir.

3 Pulse el botón MENU/OK.

- Aparece el menú de ajustes de reproducción.

4 Pulse el botón  para seleccionar [CORRECCIÓN TRAP.] y luego pulse el botón .

- La pantalla indica que se está procesando la imagen seleccionada y, a continuación, la zona reconocida como área de corrección se muestra con un recuadro naranja. Se pueden reconocer hasta un máximo de cinco áreas.
- Si la zona deseada no se puede detectar, aparece un mensaje de error. La imagen antes de la corrección permanece grabada.
- Para seleccionar otro área de corrección, mueva el recuadro naranja a la zona deseada pulsando el botón .
- Para cancelar la corrección de inclinación, pulse el botón . Aunque cancele la corrección de inclinación, la imagen anterior a la corrección de inclinación permanece grabada.



5 Pulse el botón MENU/OK.

- La pantalla indica que la imagen se está corrigiendo y luego se graba la imagen corregida. También se graba la imagen antes de la corrección.



Precaución

El modo de corrección de inclinación no funciona con películas.



Nota

- En las imágenes con la inclinación corregida no se cambia el tamaño de la imagen.
- Si el tamaño de la imagen es grande, la corrección de la inclinación tardará tiempo. Cambie el tamaño de la imagen (P.101) antes de realizar la corrección de inclinación para acelerar el proceso.
- La siguiente tabla muestra el tiempo aproximado necesario para corregir imágenes inclinadas.

Tamaño de la imagen	Tiempo de corrección
3072 × 2304	Aprox. 33 segundos
2592 × 1944	Aprox. 26 segundos
2048 × 1536	Aprox. 15 segundos
1280 × 960	Aprox. 6 segundos
640 × 480	Aprox. 2 segundos

- Cuando el modo de escena está en [M. COR. TRAP.], puede tomar una imagen y corregir inmediatamente cualquier inclinación en la misma. (P.37)

Visualización en un televisor

Puede ver los archivos que haya tomado en una pantalla de TV. La cámara reproduce todo en la pantalla de TV, exactamente como lo haría en el monitor LCD.

Para utilizar su televisor para la visualización, conecte la cámara al televisor con el cable de AV que viene con la cámara. Para ver archivos en un televisor, siga estos pasos.

1 Conecte correctamente el cable de AV a la entrada de vídeo del televisor.

- Conecte el enchufe blanco del cable de AV a la entrada de audio (blanco) del televisor y el enchufe amarillo a la entrada de vídeo (amarillo).

Entrada de vídeo (amarillo)

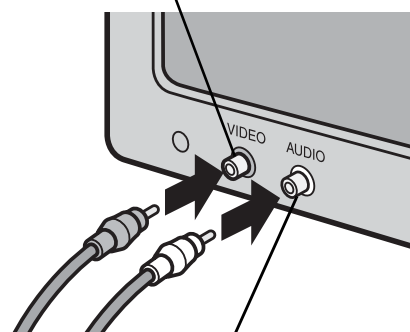

Entrada de audio (blanco)

2 Asegúrese de que la cámara esté apagada.

3 Conecte correctamente el cable de AV a la salida de AV de la cámara.

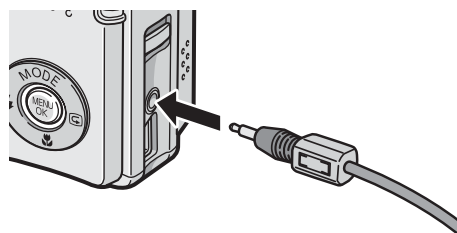

4 Ajuste el televisor al modo de vídeo. (Ajuste la entrada a Vídeo)

- Para más detalles, consulte la documentación que viene con el televisor.

5 Pulse el botón POWER o mantenga pulsado el botón (Reproducción) durante más de un segundo para encender la cámara.

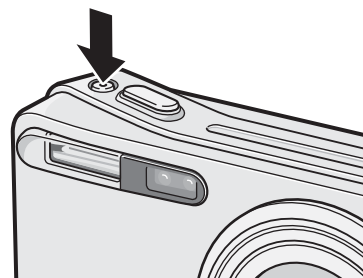



Precaución-----

Cuando se conecta el cable de AV a la cámara, se apagan el monitor LCD y el altavoz.



Nota-----

- Puede conectar el cable de AV a la entrada de vídeo de su grabador de vídeo y grabar las imágenes tomadas en un grabador de vídeo.
- Su cámara está configurada para el formato de reproducción NTSC (vigente en Japón y otros países) para el uso con equipos de televisión y otros equipos audiovisuales. Si el equipo al que va a conectar la cámara utiliza el formato PAL (vigente en Europa y otras zonas), cambie la cámara al formato PAL en el menú CONFIG. antes de conectarla. (👉 P.128)

Función de impresión directa

El estándar de impresión directa permite imprimir directamente desde una cámara a una impresora conectando los dos dispositivos con un cable USB. Se pueden imprimir fotos rápida y fácilmente desde su cámara digital sin utilizar un ordenador.



Precaución-----

No se pueden imprimir películas (archivos AVI) con esta función. En el caso de fotografías con sonidos (archivos JPG con archivos WAV), sólo se imprimen las fotografías (archivos JPG).



Nota-----

- Esta cámara usa PictBridge, un estándar de la industria para la impresión directa.
- Su impresora debe ser compatible con PictBridge para usar la función de impresión directa. Para más información, véase la documentación que viene con la impresora.
- En algunas impresoras, puede que la función de impresión directa no esté disponible si se selecciona la opción [ALMACEN.] para [CONEXIÓN USB] (👉 P.131) en el menú CONFIG. de la cámara. En tales casos, seleccione [ORIGINAL].

Conexión de la cámara a una impresora

Conecte su cámara a una impresora utilizando el cable USB suministrado.

1 Asegúrese de que la cámara esté apagada.

2 Conecte su cámara a una impresora utilizando el cable USB suministrado.

- Si la impresora está apagada, enciéndala.

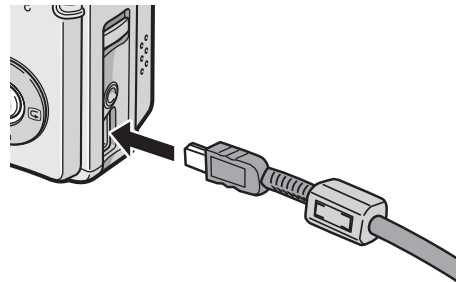

Nota

Para desconectar la cámara de la impresora, compruebe que ambas unidades estén apagadas antes de desconectar el cable USB entre ellas.

Impresión de fotografías

Puede imprimir fotografías desde la cámara mediante una impresora compatible con PictBridge.

Las fotografías se envían desde la memoria interna cuando no hay tarjeta de memoria SD instalada, o desde la tarjeta de memoria SD cuando lo está.



Precaución

No desconecte el cable USB durante la impresión.



Nota

Si aparece un mensaje de [ERROR DE IMPRESORA] durante la transferencia de la imagen, compruebe el estado de la impresora y tome las medidas oportunas.

Impresión de una o de todas las fotografías

1 Compruebe si la impresora está lista para imprimir.

- Aparece la pantalla [CONECTANDO...].

2 Pulse el botón ADJ.

- Aparece la pantalla del modo de reproducción de impresión directa.

3 Pulse los botones ◀▶ para seleccionar una imagen para imprimir.

4 Pulse el botón ADJ.

5 Pulse los botones ▲▼ para seleccionar [1 ARCHIVO] o [ARCHIVOS].

6 Pulse el botón MENU/OK.

- Aparece el menú de impresión directa.

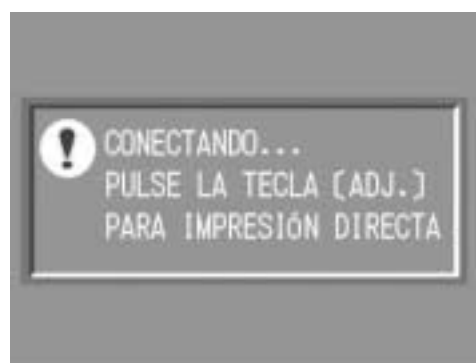

7 Pulse los botones ▲▼ para seleccionar una opción y luego pulse el botón ► para mostrar la pantalla de opciones detalladas.

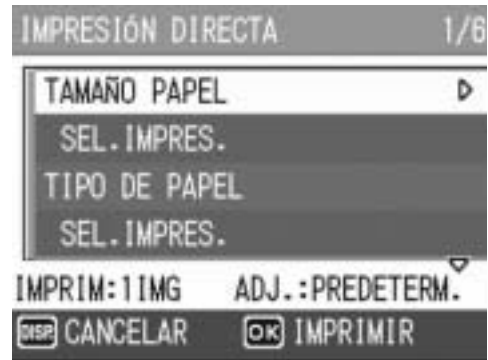

- Si aparece [CONECTANDO...], aún no se ha establecido la conexión con la impresora. Cuando se ha establecido la conexión, desaparece [CONECTANDO...] y en su lugar aparece [IMPRESIÓN DIRECTA]. Continúe con este paso una vez establecida la conexión.
- Se pueden seleccionar las opciones siguientes. Cada opción aparece sólo si está soportada por la impresora conectada a la cámara. Las opciones marcadas con un asterisco (*) aparecen sólo cuando [IMPR. INFORME] es compatible con una impresora Ricoh conectada a la cámara.

Nombre de la opción	Descripción
TAMAÑO PAPEL	Ajusta el tamaño de papel.
TIPO DE PAPEL	Ajusta el tipo de papel.
TIPO IMPRES.	Ajusta el número de imágenes impresas en una hoja de papel. El número de imágenes impresas en una hoja de papel varía según la impresora conectada.
IMPRESIÓN DE FECHA	Selecciona si se debe imprimir la fecha (fecha de la toma). Se puede ajustar el formato de la fecha utilizando la opción de fecha/hora en el menú CONFIG.
IMPR. NOMBRE ARCHIVO	Selecciona si se debe imprimir el nombre de archivo.
OPTIMIZACIÓN IMAGEN	Selecciona si se deben optimizar los datos de la imagen (fotografía) antes de imprimir en la impresora.
TMÑO IMPRES	Ajusta el tamaño de la imagen impresa.
CALID. IMPRES	Ajusta la calidad de impresión.
IMPR. INFORME*	Imprime en formularios.

8 Pulse el botón ▲▼ para seleccionar el ajuste y luego pulse el botón MENU/OK.

- La pantalla vuelve al menú de impresión directa.

9 Repita los pasos 7 y 8 si desea cambiar otros ajustes.



Nota

- Para especificar los ajustes como los predeterminados la próxima vez que conecte la cámara a la impresora, pulse el botón ADJ. cuando aparezca la pantalla del paso 7. Cuando aparezca la pantalla de la derecha, pulse los botones ◀▶ para seleccionar [ESTABL.] y pulse el botón MENU/OK.
- Para usar los últimos ajustes establecidos la próxima vez que conecte la cámara a la impresora, seleccione [CANCELAR].

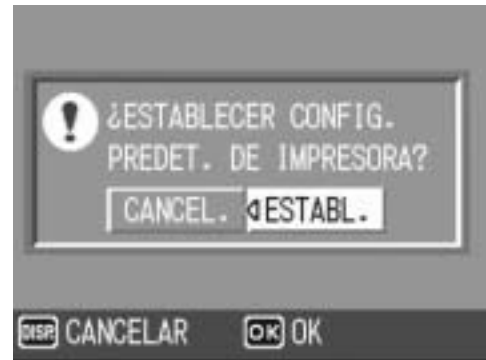

10 Pulse el botón MENU/OK.

- Las fotografías seleccionadas se envían a la impresora y aparece la pantalla [ENVIANDO...].
- Para cancelar la operación, pulse el botón DISP.
- Una vez transferidas las imágenes a la impresora, la pantalla vuelve al modo de reproducción de impresión directa y se inicia la impresión.

Impresión de varias fotografías

1 Compruebe si la impresora está lista para imprimir.

- Aparece la pantalla [CONECTANDO...].

2 Pulse el botón ADJ.

- Aparece la pantalla del modo de reproducción de impresión directa.

3 Pulse la palanca del zoom hacia (Vista de miniaturas).

- La pantalla se divide en 12 cuadros y se muestran las miniaturas.

4 Pulse los botones ▲▼◀▶ para seleccionar una imagen para imprimir.

5 Pulse el botón MENU/OK.

6 Pulse los botones ▲▼ para ajustar el número de copias a imprimir.

- Pulse el botón ▲ para aumentar el número de copias o el botón ▼ para disminuirlo.

7 Pulse los botones ◀▶ para seleccionar la siguiente imagen para imprimir.

8 Pulse los botones ▲▼ para ajustar el número de copias a imprimir.

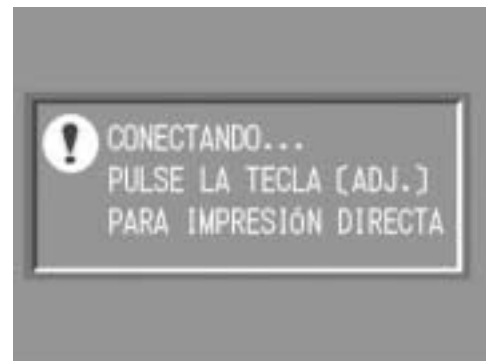

9 Repita los pasos 7 y 8 para seleccionar todas las fotografías que desee imprimir y el número de copias para cada una.

10 Pulse el botón MENU/OK.

- Aparece el menú de impresión directa.

11 Pulse los botones ▲▼ para seleccionar una opción y luego pulse el botón ► para mostrar la pantalla de opciones detalladas.

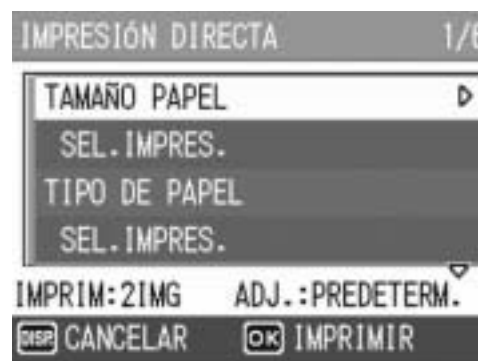

- Si aparece [CONECTANDO...], aún no se ha establecido la conexión con la impresora. Cuando se ha establecido la conexión, desaparece [CONECTANDO...] y en su lugar aparece [IMPRESIÓN DIRECTA]. Continúe con este paso una vez establecida la conexión.
- Para más información sobre los ajustes disponibles, véase la P.110.

12 Pulse el botón ▲▼ para seleccionar el ajuste y luego pulse el botón MENU/OK.

- La pantalla vuelve al menú de impresión directa.

13 Repita los pasos 11 y 12 si desea cambiar otros ajustes.

14 Pulse el botón MENU/OK.

- Las fotografías seleccionadas se envían a la impresora y aparece la pantalla [ENVIANDO...].
- Para cancelar la operación, pulse el botón DISP.
- Cuando todas las imágenes seleccionadas han sido enviadas desde la cámara a la impresora, la pantalla de la cámara vuelve al modo de reproducción de impresión directa.



Nota

- Sólo se imprimirán las imágenes con una marca de impresora (). Si cancela la impresión y luego intenta imprimir de nuevo, asegúrese de que la marca de impresora aparece en las imágenes que desea imprimir.
- La misma fotografía puede imprimirse varias veces en una misma hoja.
- Las opciones disponibles varían según las funciones de la impresora.
- Para imprimir imágenes utilizando la configuración predeterminada de la impresora, seleccione [SEL. IMPRES.] en la pantalla de opciones detalladas.

5 Cambio de los ajustes de la cámara

Menú CONFIG.

Puede cambiar los ajustes de la cámara accediendo al menú CONFIG. desde el menú de ajustes de disparo (P.59) o el menú de ajustes de reproducción (P.93).

El menú CONFIG. le permite ajustar las opciones relacionadas en la tabla siguiente.

Ajuste	Opciones ["Ajustes predeterminados"]	Referencia
FORMATEAR [TARJETA]	_____	P.116
FORMATEAR [MEM. INT.]	_____	P.117
BRILLO LCD	_____	P.118
CONF. BOTÓN ADJ1* ¹ CONF. BOTÓN ADJ2* ²	[OFF]* ² , [ISO]* ¹ , CALIDAD, ENFOQUE, NÍTIDO, FOTOMET., CONT., AUTO-BKT, CON SON	P.119
AUTO APAGADO	OFF, [1 MIN.], 5 MIN., 30MIN.	P.120
SEÑAL ACUSTICA	[TODO], SONDISP	P.121
CONFIG. VOLUMEN	□ □ □ (OFF), ■ □ □ (bajo), [■ ■ □] (medio), ■ ■ ■ (alto)	P.122
CONFIRMA LCD	OFF, [0.5SEG], 1 SEG., 2 SEG., 3 SEG.	P.123
NO.SECUENCIA	ON, [OFF]	P.124
AJUSTE FECHA	_____	P.126
LANGUAGE/言語	日本語, ENGLISH, DEUTSCH, FRANÇAIS, ITALIANO, [ESPAÑOL], 簡体中文, 繁体中文, 한국어	P.127
MODO SAL.VIDEO*	NTSC, PAL	P.128
ZOOM POR PASOS	ON, [OFF]	P.129
AVISO AJUS.FILM.	[ON], OFF	P.130
CONEXIÓN USB	ALMACEN., [ORIGINAL]	P.131
ICONO AGRD. FOTO	ON, [OFF]	P.133
REG. MI CONFIG.	[AJUSTE1], AJUSTE2	P.134
IMG ZOOM DIGITAL	[NORMAL], REC ÁREA	P.136

* El ajuste predeterminado varía dependiendo del lugar de compra de la cámara.

Uso del menú CONFIG.

Esta sección describe cómo efectuar los ajustes.

Utilice los botones ▲▼▶ y el botón MENU/OK para seleccionar y ajustar una opción.

1 Pulse el botón MENU/OK.

- Aparece el menú de ajustes de disparo (o el menú de ajustes de reproducción).

2 Pulse el botón ▶.

- Aparece el menú de CONFIG.

Las opciones del menú están organizadas en cuatro pantallas.

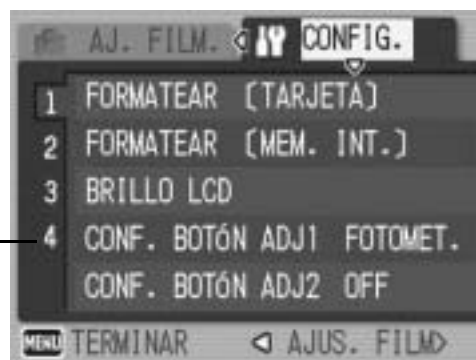

3 Pulse los botones ▲▼ para seleccionar la opción deseada.

- Pulse el botón ▼ cuando esté en la opción inferior para mostrar la siguiente pantalla.



4 Pulse el botón ▶.

- Aparecen los ajustes de la opción del menú.

5 Pulse los botones ▲▼ para seleccionar el ajuste.

6 Pulse el botón MENU/OK, o el botón ◀ y pulse el botón MENU/OK.

- El menú CONFIG. desaparece y la cámara está lista para disparar o reproducir.
- El menú CONFIG. puede aparecer, dependiendo del ajuste. En tal caso, pulse de nuevo el botón MENU/OK para volver a la pantalla de disparo o de reproducción.

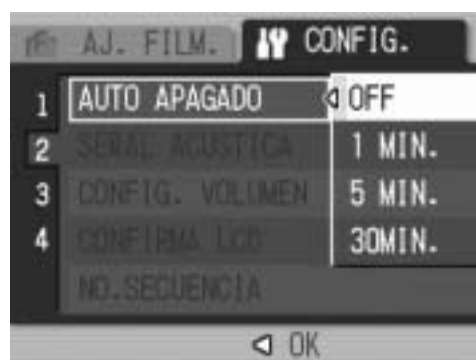

Nota

Para algunas funciones, el método de selección de los ajustes puede diferir de lo explicado aquí. Para más detalles, véase la explicación de cada función.



Cambio de las indicaciones en pantalla

- Puede seleccionar una pantalla por el número de pantalla:
 - 1 Pulse el botón ◀ para seleccionar un número de pantalla a la izquierda de la pantalla.
 - 2 Pulse los botones ▲▼ para cambiar las pantallas.
 - 3 Pulse el botón ▶ para volver a la selección de la opción de menú.



Preparación de la tarjeta de memoria SD (FORMATEAR [TARJETA])

Si aparece el mensaje [ERROR DE TARJETA] cuando se introduce una tarjeta de memoria SD en la cámara o si ha utilizado la tarjeta con un ordenador u otro dispositivo, debe formatear la tarjeta con esta cámara antes de usarla.

El formateo es el proceso de preparación de la tarjeta para poder escribir datos de imágenes en la misma.



Precaución-----

Si formatea una tarjeta que aún contiene imágenes, se borrarán en su totalidad.

Para formatear una tarjeta, siga estos pasos.

1 Acceda al menú CONFIG.

- Para más información sobre el procedimiento, véase la P.114.

2 Pulse el botón ▼ para seleccionar [FORMATEAR [TARJETA]] y luego pulse el botón ►.

- Aparece una pantalla para confirmar el formateo.



3 Pulse los botones ◀▶ para seleccionar [SI] y luego pulse el botón MENU/OK.

- Se inicia el formateo. Cuando termina la operación, la pantalla vuelve al menú CONFIG.
- Si no hay ninguna tarjeta de memoria SD instalada, aparecerá un mensaje. Después de apagar la cámara, instale la tarjeta de memoria SD y repita el proceso de formateo.

4 Pulse el botón MENU/OK.



Protección de imágenes contra borrado accidental -----

- Para evitar un borrado accidental de sus fotografías o el formateo de la tarjeta, ponga el dispositivo de protección contra escritura de la tarjeta de memoria SD en posición de bloqueo ("LOCK"). (P.21)
- Si desbloquea la tarjeta (devolviendo el dispositivo a su posición original), podrá volver a borrar imágenes y formatear la tarjeta.

Formateo de la memoria interna (**FORMATEAR [MEM. INT.]**)

Si aparece el mensaje [FORMATO MEMORIA INTERNA], debe formatear la memoria interna antes de usarla.



Precaución-----

Al formatear la memoria interna, se borran todas las imágenes grabadas en la misma. Si en la memoria interna hay imágenes que no desea borrar, copie estas imágenes en la tarjeta de memoria SD antes de formatear la memoria interna. (☞ P.102)

Para formatear la memoria interna, siga estos pasos.

1 Acceda al menú CONFIG.

- Para más información sobre el procedimiento, véase la P.114.

2 Pulse el botón ▼ para seleccionar [FORMATEAR [MEM. INT.]] y luego pulse el botón ►.

- Aparece una pantalla para confirmar el formateo.



3 Pulse los botones ◀► para seleccionar [SI] y luego pulse el botón MENU/OK.

- Se inicia el formateo. Cuando termina la operación, la pantalla vuelve al menú CONFIG.

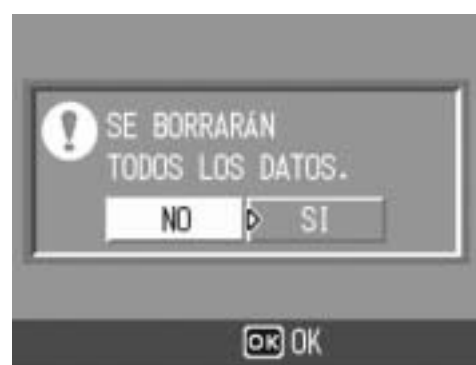

4 Pulse el botón MENU/OK.

Ajuste del brillo del monitor LCD (BRILLO LCD)

Para ajustar el brillo del monitor LCD, siga estos pasos.

1 Acceda al menú CONFIG.

- Para más información sobre el procedimiento, véase la P.114.

2 Pulse el botón ▼ para seleccionar [BRILLO LCD] y luego pulse el botón ►.

- Aparece la pantalla para ajustar el brillo.



3 Pulse los botones ▲▼ para ajustar el brillo.

- Mueva hacia abajo el control deslizante de la barra de ajuste del brillo LCD para reducir el brillo y hacia arriba para aumentarlo. El brillo del monitor LCD cambia a medida que se mueve el control deslizante.



4 Una vez logrado el brillo deseado, pulse el botón MENU/OK.

- La pantalla vuelve al menú CONFIG.

5 Pulse el botón MENU/OK.



Uso del botón DISP. para ajustar el brillo-----

Cuando tome fotografías, mantenga pulsado el botón DISP. para maximizar el brillo del monitor LCD.

Cuando el brillo está al máximo, si se mantiene pulsado el botón DISP., el brillo vuelve al nivel establecido en [BRILLO LCD].



Nota -----

Cuando el monitor LCD está encendido, se apagará al cabo de unos segundos para conservar la energía de la batería. Accione la cámara para encenderlo de nuevo.

Asignación de una función al botón ADJ. (CONF. BOTÓN ADJ)

Puede utilizar el botón ADJ. para acceder a las pantallas de ajuste de la compensación de exposición y del balance de blancos con menos operaciones y sin tener que mostrar el menú de ajustes de disparo.

También puede utilizar [CONF. BOTÓN ADJ1] y [CONF. BOTÓN ADJ2] a fin de añadir una función de la cámara para activarla pulsando el botón ADJ.

Ajustes disponibles	Referencia
OFF *Ajuste predeterminado para [CONF. BOTÓN ADJ2]	-
ISO (AJUSTE ISO) *Ajuste predeterminado para [CONF. BOTÓN ADJ1]	P.85
CALIDAD (RES./TAM.IMAGEN)	P.62
ENFOQUE	P.64
NÍTIDO (NITIDEZ)	P.68
FOTOMET. (FOTOMETRIA)	P.67
CONT. (MODO CONTINUO)	P.69
AUTO-BKT (AJST.EXP.AUTOM.)	P.74
CON SON (IMG. CON SONIDO)	P.80

Para asignar una función a [CONF. BOTÓN ADJ1] o [CONF. BOTÓN ADJ2], siga estos pasos.

1 Acceda al menú CONFIG.

- Para más información sobre el procedimiento, véase la P.114.

2 Pulse el botón ▼ para seleccionar [CONF. BOTÓN ADJ1] o [CONF. BOTÓN ADJ2] y luego pulse el botón ►.

3 Pulse los botones ▲▼ para seleccionar el ajuste deseado.

4 Pulse el botón MENU/OK, o el botón ◀ y pulse el botón MENU/OK.



Nota

Para más información sobre cómo utilizar el botón ADJ., véase la P.56.

Cambio del ajuste de apagado automático (AUTO APAGADO)

Si no realiza ninguna operación con la cámara durante un período determinado de tiempo, se apagará automáticamente para conservar la energía de la batería (Apagado automático).

El ajuste predeterminado del apagado automático es de un minuto, pero puede cambiar este ajuste.

Ajustes disponibles

OFF (El apagado automático está desactivado)

1 MIN. *Ajuste predeterminado

5 MIN.

30 MIN.

Para cambiar el ajuste del apagado automático, siga estos pasos.

1 Acceda al menú CONFIG.

- Para más información sobre el procedimiento, véase la P.114.

2 Pulse el botón ▼ para seleccionar [AUTO APAGADO] y luego pulse el botón ►.

3 Pulse los botones ▲▼ para seleccionar el ajuste deseado.

4 Pulse el botón MENU/OK, o el botón ◀ y pulse el botón MENU/OK.

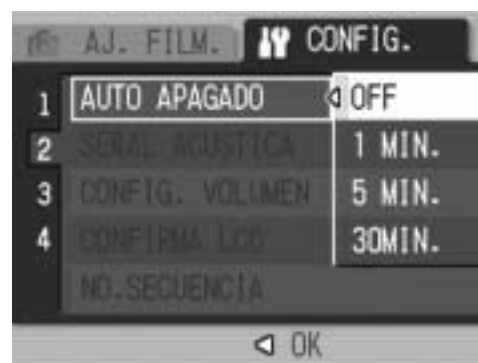

Nota

- Para continuar utilizando la cámara después de apagarse por efecto del apagado automático, pulse el botón POWER para volver a encenderla. También puede mantener pulsado el botón ▶ (Reproducción) durante más de un segundo para encender la cámara en el modo de reproducción.
- El apagado automático no funciona cuando la cámara está conectada a un ordenador.
- Cuando se utiliza la fotografía a intervalos, el ajuste de [AUTO APAGADO] no es válido y el apagado automático no funciona.

Cambio del ajuste de aviso acústico (SEÑAL ACUSTICA)

Durante las operaciones, la cámara emite cuatro tipos de sonidos: sonido de inicio, sonido del disparador, sonido de enfoque y aviso acústico.

- Sonido de inicio : Sonido emitido cuando se enciende la cámara.
Sonido del disparador : Sonido emitido cuando se pulsa el disparador.
Sonido de enfoque : Sonido emitido cuando se pulsa el disparador hasta la mitad y la cámara enfoca al sujeto.
Aviso acústico : Sonido de error (pitido) indicando que una operación no puede realizarse.

Ajustes disponibles

TODO (todos los sonidos activados) *Ajuste predeterminado

SONDISP (Sólo sonido del disparador y aviso acústico)

Para cambiar los ajustes del aviso acústico, siga estos pasos.

- 1 Acceda al menú CONFIG.**
 - Para más información sobre el procedimiento, véase la P.114.
- 2 Pulse el botón ▼ para seleccionar [SEÑAL ACUSTICA] y luego pulse el botón ►.**
- 3 Pulse los botones ▲▼ para seleccionar el ajuste deseado.**
- 4 Pulse el botón MENU/OK, o el botón ◀ y pulse el botón MENU/OK.**



Cambio del volumen del aviso acústico (CONFIG. VOLUMEN)

El volumen del aviso acústico puede cambiarse.

Ajustes disponibles

(sin sonido)

(bajo)

(medio) *Ajuste predeterminado

(alto)

Para cambiar el volumen del aviso acústico, siga estos pasos.

1 Acceda al menú CONFIG.

- Para más información sobre el procedimiento, véase la P.114.

2 Pulse el botón ▼ para seleccionar [CONFIG. VOLUMEN] y luego pulse el botón ►.

3 Pulse los botones ▲▼ para seleccionar el ajuste deseado.

4 Pulse el botón MENU/OK, o el botón ◀ y pulse el botón MENU/OK.



Cambio del tiempo de confirmación de la imagen (CONFIRMA LCD)

Inmediatamente después de pulsar el disparador, la fotografía tomada se muestra en la pantalla durante un momento para que pueda comprobarla. La duración predeterminada del tiempo de confirmación de la imagen es de 0,5 segundos, pero este tiempo puede cambiarse.

Ajustes disponibles

OFF (no se muestra la imagen para su confirmación)

0.5 SEG. *Ajuste predeterminado

1 SEG.

2 SEG.

3 SEG.

Para cambiar el tiempo de confirmación de la imagen, siga estos pasos.

1 Acceda al menú CONFIG.

- Para más información sobre el procedimiento, véase la P.114.

2 Pulse el botón ▼ para seleccionar [CONFIRMA LCD] y luego pulse el botón ►.

3 Pulse los botones ▲▼ para seleccionar el ajuste deseado.

4 Pulse el botón MENU/OK, o el botón ◀ y pulse el botón MENU/OK.



Precaución

Cuando [CONFIRMA LCD] está ajustado a 0,5 segundos, los símbolos como la barra de zoom pueden permanecer en el monitor mientras se muestra la imagen.

Cambio de la asignación del nombre de archivo (NO.SECUENCIA)

Cuando se toma una fotografía, se guarda en la memoria interna o en una tarjeta de memoria SD con un nombre de archivo numerado consecutivamente que se asigna automáticamente.

La cámara puede ajustarse para que, cuando se cambie de tarjeta de memoria SD, dicha numeración consecutiva continúe el orden la tarjeta instalada anteriormente.

Ajustes disponibles	
ON (continuar la numeración)	Se asignan automáticamente nombres de archivos a las fotografías tomadas con el formato de una letra "R" seguida por 7 dígitos, desde R0010001.jpg hasta R9999999.jpg. Con este ajuste, la numeración de archivos continúa de una tarjeta a otra.
OFF (no continuar la numeración) *Ajuste predeterminado	Se asigna una numeración de archivos, desde RIMG0001.jpg hasta RIMG9999.jpg, para cada tarjeta de memoria SD. Cuando se alcanza el nombre de archivo RIMG9999, no se pueden grabar más datos en esa tarjeta.

5

Cambio de los ajustes de la cámara

Para cambiar el modo de asignación del nombre de archivo, siga estos pasos.

1 Acceda al menú CONFIG.

- Para más información sobre el procedimiento, véase la P.114.

2 Pulse el botón ▼ para seleccionar [NO.SECUENCIA] y luego pulse el botón ►.

3 Pulse los botones ▲▼ para seleccionar el ajuste deseado.

4 Pulse el botón MENU/OK, o el botón ◀ y pulse el botón MENU/OK.





Nota

- Cuando se graban datos en la memoria interna, se asigna a cada archivo un nombre de archivo numerado consecutivamente, como si la opción [NO.SECUENCIA] está desactivada [OFF].
- Al transferir imágenes a un ordenador utilizando RICOH Gate La (👉 P.160), se cambia el nombre del archivo transferido y se guarda. El archivo se guarda con el nombre "RIMG****.jpg" (donde **** representa un número) aunque la opción [NO.SECUENCIA] esté activada [ON].
- Al llegar a RIMG9999, no se pueden guardar más archivos. En este caso, transfiera datos de imágenes de la tarjeta de memoria SD a la memoria del ordenador o a algún medio de almacenamiento y luego formatee la tarjeta de memoria SD.

Ajuste de la fecha y la hora (AJUSTE FECHA)

La fecha y la hora pueden imprimirse en las fotografías si lo desea. Aquí se explica el ajuste de la fecha/hora en el menú CONFIG.

1 Acceda al menú CONFIG.

- Para más información sobre el procedimiento, véase la P.114.

2 Pulse el botón ▼ para seleccionar [AJUSTE FECHA] y luego pulse el botón ►.



3 Pulse los botones ▲▼◀▶ para ajustar el año, el mes, el día y la hora.

- Puede mantener pulsado cualquiera de los botones ▲▼ para subir o bajar rápidamente el ajuste.
- Pulse los botones ◀▶ para ir a la siguiente opción.



4 En [FORMATO], elija el formato para la fecha y la hora.

5 Compruebe la información en la pantalla y luego pulse el botón MENU/OK.

- Una vez ajustada la fecha y la hora, la pantalla vuelve al menú CONFIG.



6 Pulse el botón MENU/OK.



Nota

- Los ajustes de fecha y hora se perderán si la cámara está sin batería más de una semana. En tal caso, debe volver a efectuar los ajustes.
- Para mantener los ajustes de fecha y hora, inserte una batería con carga adecuada durante más de dos horas.

Cambio del idioma de las indicaciones (LANGUAGE/言語)

Puede cambiar el idioma de las indicaciones en pantalla.

Ajustes disponibles

日本語 (Japonés)

ENGLISH (Inglés)

DEUTSCH (Alemán)

FRANÇAIS (Francés)

ITALIANO (Italiano)

ESPAÑOL *Ajuste predeterminado

簡体中文 (Chino simplificado)

繁体中文 (Chino tradicional)

한국어 (Coreano)

Para cambiar el idioma de las indicaciones, siga estos pasos.

1 Acceda al menú CONFIG.

- Para más información sobre el procedimiento, véase la P.114.

2 Pulse el botón ▼ para seleccionar [LANGUAGE/言語] y luego pulse el botón ►.

- Aparece la pantalla de selección de idioma.

3 Pulse los botones ▲▼◀▶ para seleccionar el ajuste deseado.

4 Pulse el botón MENU/OK.

- Una vez ajustado el idioma, la pantalla vuelve al menú CONFIG.

5 Pulse el botón MENU/OK.



5

Cambio de los ajustes de la cámara

Cambio del formato de vídeo para ver imágenes en un televisor (MODO SAL.VIDEO)

Puede ver sus fotografías y películas en una pantalla de televisión conectando la cámara a un televisor con el cable de AV que viene con la cámara. (👉 P.105)

Su cámara está configurada para el formato de vídeo NTSC (vigente en Japón y otros países) para el uso con equipos de televisión y otros equipos audiovisuales. Si el equipo al que va a conectar la cámara utiliza el formato PAL (vigente en Europa y otras zonas), cambie la cámara al formato PAL antes de conectarla.

El ajuste predeterminado varía dependiendo del lugar de compra de la cámara.

Ajustes disponibles

NTSC

PAL

5

Cambio de los ajustes de la cámara

Para cambiar el formato de vídeo, siga estos pasos.

1 Acceda al menú CONFIG.

- Para más información sobre el procedimiento, véase la P.114.

2 Pulse el botón ▼ para seleccionar [MODO SAL. VIDEO] y luego pulse el botón ►.

3 Pulse los botones ▲▼ para seleccionar el ajuste deseado.

4 Pulse el botón MENU/OK o ◀.

- Una vez ajustado el formato de vídeo, la pantalla vuelve al menú CONFIG.

5 Pulse el botón MENU/OK.



Cambio del ajuste de zoom por pasos (ZOOM POR PASOS)

El zoom por pasos consiste en ajustar la distancia focal del zoom óptico en cualquiera de los siete niveles disponibles (28, 35, 50, 85, 105, 135 y 200 mm; equivalente al de una cámara de 35 mm).

Ajustes disponibles

ON (utilizar el zoom por pasos)

OFF (no utilizar el zoom por pasos) *Ajuste predeterminado

Para ajustar el zoom por pasos, haga lo siguiente.

1 Acceda al menú CONFIG.

- Para más información sobre el procedimiento, véase la P.114.

2 Pulse el botón ▼ para seleccionar [ZOOM POR PASOS] y luego pulse el botón ►.

3 Pulse los botones ▲▼ para seleccionar el ajuste deseado.

4 Pulse el botón MENU/OK, o el botón ◀ y pulse el botón MENU/OK.



Nota

Para el zoom por pasos en modo macro, la distancia focal puede fijarse en cualquiera de los siete niveles (31, 35, 50, 85, 105, 135 y 200 mm; equivalente al de una cámara 35 mm).

Visualización de un aviso de cambio de ajustes (AVISO AJUS.FILM.)

Si se cambian los ajustes iniciales para cualquiera de las funciones siguientes, puede configurar la cámara para que el icono de dicha función parpadee y aparezca un mensaje avisando del cambio de ajuste durante algunos segundos cuando la cámara está encendida.

Balance de blancos, enfoque, sensibilidad ISO, compensación de exposición, tiempo de exposición

Si pulsa un botón de la cámara mientras un icono está parpadeando, el icono deja de parpadear y se ilumina de forma permanente. Si acciona un botón de la cámara mientras se muestra un mensaje de aviso, el mensaje desaparece.

Ajustes disponibles

ON (activar avisos) *Ajuste predeterminado

OFF (desactivar avisos)

Para ajustar el aviso de cambio, siga estos pasos.

1 Acceda al menú CONFIG.

- Para más información sobre el procedimiento, véase la P.114.

2 Pulse el botón ▼ para seleccionar [AVISO AJUS.FILM.] y luego pulse el botón ►.

3 Pulse los botones ▲▼ para seleccionar el ajuste deseado.

4 Pulse el botón MENU/OK, o el botón ◀ y pulse el botón MENU/OK.



Cambio del ajuste USB (CONEXIÓN USB)

Si ajusta [CONEXIÓN USB] a [ALMACEN.] en el menú CONFIG., puede ver archivos en la cámara y transferir archivos desde la cámara a un ordenador usando el cable USB sin tener que instalar el software suministrado o un driver USB.

Por regla general, ajuste [CONEXIÓN USB] a [ORIGINAL]. Puede transferir imágenes al ordenador utilizando el software RICOH Gate La suministrado.

Modo de CONEXIÓN USB	ALMACEN.	ORIGINAL
Descarga de datos	La tarjeta de memoria SD o la memoria interna de la cámara puede funcionar directamente como una unidad de disco externa para el procesamiento de archivos.	RICOH Gate La permite la transferencia automática de datos de la cámara a un ordenador. Utilice la aplicación "Caplio Mounter" para transferir los datos de la cámara al ordenador. (Mac OS)
Instalación desde el CD-ROM de Caplio Software	No es necesaria	Necesaria
Sistemas operativos compatibles		
Windows 98/98SE	×	○
Windows 2000 Professional	○	○
Windows Me	○	○
Windows XP Home Edition	○	○
Windows XP Professional	○	○
Mac OS 8.6	×	○
Mac OS 9.0 hasta 9.2.2	○	○
Mac OS X 10.1.2 hasta 10.4.6	○	○
Para aquellos:	<ul style="list-style-type: none"> familiarizados con operaciones de archivos; que no quieran instalar un driver USB u otros programas 	<ul style="list-style-type: none"> que quieran automatizar la transferencia de imágenes al ordenador; que utilicen Windows 98/98SE que utilicen Mac OS 8.6



Precaución

- Si [CONEXIÓN USB] está en [ALMACEN.], no puede usar el software RICOH Gate La para transferir datos de la cámara.
- Si [CONEXIÓN USB] está en [ALMACEN.], los archivos sólo se pueden leer de la cámara, pero no se pueden escribir ni borrar de la cámara.
- Si [CONEXIÓN USB] está en [ALMACEN.], puede que la Impresión directa no esté disponible para algunas impresoras. En tales casos, seleccione [ORIGINAL].

Para cambiar el ajuste USB, siga estos pasos.

1 Acceda al menú CONFIG.

- Para más información sobre el procedimiento, véase la P.114.

2 Pulse el botón ▼ para seleccionar [CONEXIÓN USB] y luego pulse el botón ►.

3 Pulse los botones ▲▼ para seleccionar el ajuste deseado.

4 Pulse el botón MENU/OK, o el botón ◀ y pulse el botón MENU/OK.



Nota

Para saber cómo descargar imágenes de la cámara a un ordenador usando el cable USB, véase la P.159-163.

Ampliación de los iconos en pantalla (ICONO AGRD. FOTO)

Puede ampliar los iconos mostrados en la pantalla durante las tomas.

Se pueden ampliar los siguientes iconos:

flash, fotografía macro, autodesparador, balance de blancos, enfoque, compensación de exposición, sensibilidad ISO

Cuando los iconos están ampliados, no se muestran los siguientes elementos:

barra del zoom/barra de enfoque, impresión de fecha, nitidez, profundidad de color

Para ampliar los iconos en la pantalla, siga estos pasos.

1 Acceda al menú CONFIG.

- Para más información sobre el procedimiento, véase la P.114.

2 Pulse el botón ▼ para seleccionar [ICONO AGRD. FOTO] y luego pulse el botón ►.

3 Pulse los botones ▲▼ para seleccionar el ajuste deseado.

4 Pulse el botón MENU/OK, o el botón ◀ y pulse el botón MENU/OK.



Registro de ajustes personalizados (REG. MI CONFIG.)

La función Mi configuración le permite disparar fácilmente con los ajustes deseados.

Puede registrar dos grupos de ajustes y cargarlos usando [MI CONFIG. 1] o [MI CONFIG. 2] en el modo de escena. (P.38)
Para registrar los ajustes actuales de la cámara como Mi configuración, siga estos pasos.

1 Cambie los ajustes de la cámara a aquellos que desea registrar como Mi configuración.

2 Acceda al menú CONFIG.

- Para más información sobre el procedimiento, véase la P.114.

3 Pulse el botón ▼ para seleccionar [REG. MI CONFIG.] y luego pulse el botón ►.

- Aparece un mensaje de confirmación.



4 Seleccione [AJUSTE1] o [AJUSTE2] y luego pulse el botón MENU/OK.

- Se registrarán los ajustes actuales de la cámara y la pantalla vuelve al menú CONFIG.
- Si no desea registrarlos, pulse el botón DISP.

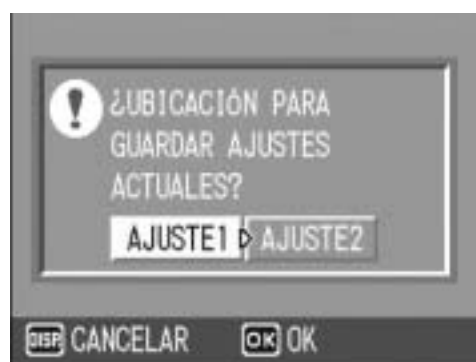

5 Pulse el botón MENU/OK.

Ajustes retenidos por la función mi configuración

RES./TAM.IMAGEN	BALANCE BLANCO
ENFOQUE	AJUSTE ISO
Distancia focal usada en modo manual	LIM. DISP. LENTO
FOTOMETRIA	COR. VIBR CÁMARA
NITIDEZ	Posición del zoom
MODO CONTINUO	Macro
INTENSIDAD	Flash
COMP.EXPOSIC.	Autodisparador
TIEMPO EXPO.	Modo DISP.
IMG. CON SONIDO	ICONO AGRD. FOTO
IMPRIME FECHA	IMG ZOOM DIGITAL

Uso del zoom con cambio de tamaño automático (IMG ZOOM DIGITAL)

Esta función le permite recortar y grabar una imagen tomada. El zoom digital convencional amplía una porción de la imagen a una ampliación determinada. No obstante, el zoom con cambio de tamaño automático guarda la porción recortada de la imagen para que su calidad no disminuya. El tamaño de grabación de las imágenes cambia según la ampliación del zoom con cambio de tamaño automático.

El zoom con cambio de tamaño automático está disponible sólo cuando [RES./TAM.IMAGEN] está ajustado a 3072 × 2304.

(👉 P.62)

Ajustes disponibles

Ajustes disponibles	Descripción
NORMAL	Graba la imagen al tamaño de la imagen establecido con [RES./TAM.IMAGEN].
REC ÁREA (cambio de tamaño automático)	Cambia automáticamente el tamaño y luego graba la imagen.



Nota

El zoom digital está activado cuando [RES./TAM.IMAGEN] está ajustado a un tamaño distinto de 3072 × 2304.

Ampliación del zoom y tamaño de la imagen grabada

Ampliación del zoom	7,1 veces	7,1 × 1,2 veces	7,1 × 1,5 veces	7,1 × 2,4 veces	7,1 × 4,8 veces
Tamaño de la imagen	3072 × 2304 (7M)	2592 × 1944 (5M)	2048 × 1536 (3M)	1280 × 960 (1M)	640 × 480 (VGA)

1

Acceda al menú CONFIG.

- Para más información sobre el procedimiento, véase la P.114.

2

Pulse el botón ▼ para seleccionar [IMG ZOOM DIGITAL] y luego pulse el botón ►.

3

Pulse los botones ▲▼ para seleccionar [REC ÁREA].

4

Pulse el botón MENU/OK, o el botón ◀ y pulse el botón MENU/OK.



5 Mantenga pulsada la palanca del zoom hacia [▲] (Telefoto) hasta alcanzar la ampliación máxima en la barra del zoom, luego suelte momentáneamente la palanca y, a continuación, pulse de nuevo la palanca del zoom hacia [▲] (telefoto).



- Pulse la palanca del zoom de nuevo hacia [▲] (Telephoto) para cambiar el tamaño de la imagen un factor y grabar la imagen.
- El tamaño al que se graba la imagen se muestra encima de la barra del zoom.



Precaución-----

Esta función no está disponible cuando se fotografía en modo CONT. o cuando el modo de escena está en [M. COR. TRAP.]. Si se selecciona [REC ÁREA] en estas situaciones, se activará el zoom digital.

6 Descarga de imágenes a un ordenador

Las imágenes de la pantalla que se muestran aquí pueden diferir de las imágenes visualizadas en su ordenador dependiendo de su sistema operativo.

Para Windows

Consulte la P.152 para Macintosh.

La transferencia de imágenes de la cámara a un ordenador requiere la instalación de software para tal fin.

La instalación del software es necesaria para la descarga automática de imágenes desde la cámara a un ordenador.



Precaución

Asegúrese de instalar el software antes de conectar la cámara a un ordenador. (☞ P.144)

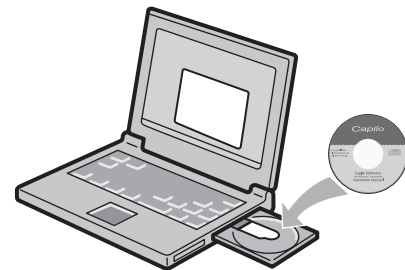

Nota

- Si se selecciona [ALMACEN.] en la opción [CONEXIÓN USB] del menú CONFIG. de la cámara, puede ver los archivos de la cámara sin tener que instalar el software suministrado o un driver USB. (☞ P.161) El ajuste de fábrica de la cámara es [ORIGINAL].
- Para más información sobre cómo transferir imágenes de la cámara a un ordenador, véase la “Guía del usuario del software” incluida en el CD-ROM de Caplio Software. Para saber cómo acceder a la “Guía del usuario del software”, véase la P.141.

Uso del CD-ROM de Caplio Software

Cuando inserte el CD-ROM de Caplio Software en la unidad de CD-ROM, aparece automáticamente la pantalla de instalación.



Nombre de la opción	Descripción	Referencia
Instalando el software	Utilice este botón para instalar el software necesario para operar la cámara y manipular las imágenes.	P.144
Instalando DeskTopBinder Lite	Utilice este botón para instalar el software necesario para operar la cámara y manipular las imágenes.	P.146
Ver Manual del usuario (Versión en software)	Haga clic aquí para ver la "Guía del usuario del software" (PDF).	P.141
Ver contenido del CD-ROM	Haga clic aquí para ver la lista de archivos contenidos en el CD-ROM.	P.142

Si hace clic en [Instalando el software]: (👉 P.144)

Se instalará el siguiente software:

Software	Windows		Descripción
	XP	98	
RICOH Gate La	<input type="radio"/>	<input type="radio"/>	Descarga imágenes colectivamente.
ImageMixer	<input type="radio"/>	<input type="radio"/>	Permite ver y editar las imágenes tomadas, así como crear discos compactos (CD) de vídeo. Para la reproducción de películas se requiere el software DirectX (👉 P.149).
Driver USB	<input type="radio"/>	<input type="radio"/>	Se usa para conectar la cámara al ordenador.
Driver WIA	<input type="radio"/>	-	Se usa para descargar imágenes.

XP: Windows XP

98: Windows 98/98SE/Me/2000



Nota

- La cámara viene con el software ImageMixer que le permite ver y editar imágenes en un ordenador. Para saber cómo utilizar ImageMixer, consulte el manual del software haciendo clic en el botón [?] de la ventana de la aplicación. Para obtener la información más reciente sobre ImageMixer, visite la página web de Pixela Co., Ltd. (<http://www.imagemixer.com>).
- El instalador WinASPI se inicia durante la instalación de ImageMixer. Se necesita WinASPI para crear un Vídeo CD utilizando ImageMixer.

Si se hace clic en [Instalando DeskTopBinder Lite]: (👉 P.146)

Se instalará el siguiente software:

Software	Windows		Descripción
	XP	98	
DeskTopBinder Lite	<input type="radio"/>	<input type="radio"/>	Este software se usa para administrar documentos de negocios. Las imágenes de la cámara se pueden descargar a DeskTopBinder Lite usando la aplicación Auto Document Link, que supervisa la actualización de documentos.
Driver USB	<input type="radio"/>	<input type="radio"/>	Se usa para conectar la cámara al ordenador.
Driver WIA	<input type="radio"/>	-	Se usa para descargar imágenes.

XP: Windows XP

98: Windows 98/98SE/Me/2000



Precaución-----

DeskTopBinder Lite es compatible con Windows 98SE, pero no con Windows 98.



Nota-----

- Para más detalles sobre DeskTopBinder Lite, consulte la Guía de introducción, la Guía de configuración, la Guía de Auto Document Link y la Ayuda que se suministra con DeskTopBinder Lite.
- Para más detalles sobre Auto Document Link, consulte la Guía de Auto Document Link.

Si se hace clic sobre [Ver Manual del usuario (Versión en software)]:

Puede ver la “Guía del usuario del software” (archivo PDF) del CD-ROM de Caplio Software en la pantalla del ordenador.

Si tiene Acrobat Reader instalado en su ordenador, simplemente haga clic en [Ver Manual del usuario (Versión en software)]. Para ver el archivo PDF debe estar instalado Acrobat Reader.

(👉 P.148)

Si hace clic en [Ver contenido del CD-ROM]:

Puede comprobar carpetas y archivos en el CD-ROM. Además del software que se instala haciendo clic en [Instalando el software], el CD-ROM contiene también el siguiente software. Estos productos de software son para Windows.

Para más información sobre la instalación de cada producto, véase la página de referencia en la tabla siguiente.

Software	Descripción	Referencia
Acrobat Reader	Se utiliza para ver la “Guía del usuario del software”.	P.148
DirectX	Se requiere para reproducir películas con ImageMixer.	P.149



Nota

- Para más detalles sobre Acrobat Reader, consulte la ayuda de Acrobat Reader.
- Para instalar sólo ImageMixer, haga doble clic en el archivo “setup.exe” que se encuentra en la carpeta ImageMixer.

Requisitos del sistema para usar el CD-ROM de Caplio Software

Para poder usar el CD-ROM de Caplio Software, son necesarios los siguientes requisitos.

Compruebe si el ordenador cumple los requisitos o consulte el manual correspondiente.

Sistemas operativos compatibles	Windows 98/98 Second Edition Windows 2000 Professional Windows Me Windows XP Home Edition/Professional
CPU	Pentium III: 500 MHz o superior
Memoria	Windows 98/98SE: 128 MB o más Windows 2000: 128 MB o más Windows Me: 128 MB o más Windows XP: 256 MB o más
Espacio del disco duro para la instalación	Windows 98/98SE: 500 MB o más Windows 2000: 500 MB o más Windows Me: 500 MB o más Windows XP: 500 MB o más
Resolución de la pantalla	800 × 600 píxeles o superior
Colores de la pantalla	65.000 colores o más
Unidad de CD-ROM	Una unidad de CD-ROM compatible con el ordenador.
Puerto USB	Un puerto USB compatible con el ordenador.



Precaución

- Si el ordenador tiene un sistema operativo actualizado, es decir, diferente al preinstalado originalmente, es posible que el puerto USB deje de funcionar correctamente, al no ser compatible.
- Los cambios efectuados en el sistema operativo, como parches o actualizaciones de servicio, pueden provocar un mal funcionamiento del software suministrado.
- La cámara no se puede conectar a un puerto USB añadido mediante funciones de ampliación (como tarjetas de bus PCI u otras).
- Si se utiliza con un concentrador (hub) USB u otros dispositivos USB, puede que el software no funcione correctamente.
- Para manejar películas y otros archivos de gran tamaño, se recomienda una configuración con más cantidad de memoria.

Instalación del software necesario para operar la cámara y manipular imágenes

Instale el software necesario en el ordenador antes de conectar la cámara.



Precaución

- No instale el software cuando la cámara esté conectada al ordenador con un cable USB.
- Si ya ha conectado la cámara al ordenador (y ha aparecido la pantalla del ordenador [Asistente para hardware nuevo encontrado]), haga clic en [Cancelar], desconecte la cámara y, a continuación, instale el software en el ordenador.
- Si ya hubiera instalado aplicaciones incluidas en un CD-ROM de Caplio Software de un modelo anterior, aparecerá un mensaje indicando que debe desinstalar el software antiguo antes de instalar el nuevo.
Siga las instrucciones del mensaje y desinstale el software antiguo antes de instalar el nuevo. Las funciones de la versión antigua se pueden seguir utilizando como antes. Si está instalada la aplicación DU-10, será reemplazada por Caplio Viewer (una versión mejorada de DU-10). Si se desinstala el software antiguo antes de que aparezca el mensaje, Caplio Viewer no se instalará aunque se instale el software nuevo. (Para saber cómo desinstalar el software, véase la P.150).
- En Windows XP o Windows 2000, son necesarios derechos de administrador para instalar el software.

Aquí se muestra un ejemplo de una pantalla en Windows XP.

1 Inicie el ordenador e inserte el CD-ROM de Caplio Software en la unidad de CD-ROM.

- Aparece automáticamente la pantalla de instalación.

2 Haga clic en [Instalando el software].

- A continuación, aparece la pantalla [Seleccione el idioma de configuración].

3 Elija el idioma deseado y haga clic en el botón [Aceptar].

- Aparece la pantalla [Bienvenido a InstallShield Wizard de Caplio Software].



4 Haga clic en [Siguiente].

- Aparece la pantalla [Elegir ubicación de destino].

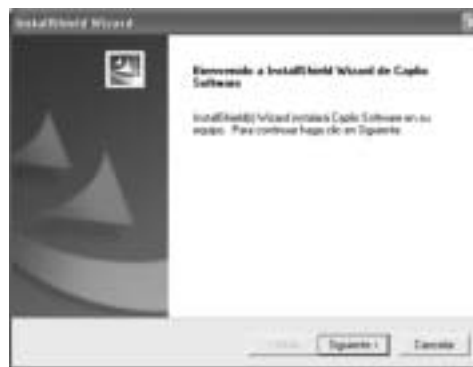

5 Confirme dónde desea instalar el software y haga clic en [Siguiente].

- Después de un momento, aparece la pantalla [Seleccionar carpeta de programas].



6 Confirme dónde desea instalar el software y haga clic en [Siguiente].

- Se inicia el instalador de ImageMixer. Instale ImageMixer siguiendo las instrucciones que aparecen en la pantalla.



- Una vez completada la instalación de ImageMixer, aparece un cuadro de diálogo para indicar que todas las aplicaciones se han instalado.



7 Haga clic en [Finalizar].

8 Reinicie el ordenador.



Nota

Puede desinstalar el software. (👉 P.150)

Instalación de DeskTopBinder Lite

DeskTopBinder Lite se usa para administrar documentos de negocios. Al igual que las fotografías capturadas con una cámara digital, puede administrar diferentes tipos de documentos, incluidos documentos adquiridos mediante un escáner, documentos creados con distintas aplicaciones y archivos de imágenes. También puede guardar archivos con diferentes formatos en un mismo documento. Las imágenes descargadas de la cámara se pueden guardar en DeskTopBinder Lite usando la aplicación Auto Document Link, que supervisa la actualización de documentos.

Nota -----

Para saber cómo utilizar DeskTopBinder Lite, consulte la Guía de introducción, la Guía de configuración y la Guía de DeskTopBinder Lite - Auto Document Link que se instalan con DeskTopBinder Lite.

Precaución-----

- Si ya ha conectado la cámara al ordenador (y ha aparecido la pantalla del ordenador [Asistente para hardware nuevo encontrado]), haga clic en [Cancelar], desconecte la cámara y, a continuación, instale el software en el ordenador.
- En Windows XP o Windows 2000, son necesarios derechos de administrador para instalar el software.
- Para descargar imágenes de la cámara usando Auto Document Link de DeskTopBinder Lite, instale el Caplio Software antes de instalar DeskTopBinder Lite. (👉 P.144) El driver incluido en el Caplio Software es necesario para utilizar la aplicación Auto Document Link.
- Si se establece [Cámara digital Caplio] como el destino de supervisión de la aplicación Auto Document Link, seleccione [ORIGINAL] para la opción [CONEXIÓN USB] en el menú de la cámara. (👉 P.131)

Aquí se muestra un ejemplo de una pantalla en Windows XP.

1 Inicie el ordenador e inserte el CD-ROM de Caplio Software en la unidad de CD-ROM.

- Aparece automáticamente la pantalla de instalación.



2 Haga clic en [Instalando DeskTopBinder Lite].

- Poco después aparece la pantalla [Bienvenido a InstallShield Wizard de Caplio Software S].

3 Haga clic en [Siguiente].

- A continuación, aparece la pantalla [Elegir ubicación de destino].

4 Confirme dónde desea instalar el software y haga clic en [Siguiente].

- Después de un momento, aparece la pantalla [Seleccionar carpeta de programas].



5 Confirme dónde desea instalar el software y haga clic en [Siguiente].

6 Haga clic en [OK].

7 Haga clic en [DeskTopBinder Lite].

- Se inicia el instalador de DeskTopBinder Lite.
- Instale DeskTopBinder Lite siguiendo los mensajes mostrados en la pantalla.
- Cuando aparezca la pantalla en la que se verifica su ID digital, haga clic en [OK].



Precaución-----

- DeskTopBinder Lite no puede coexistir con otras versiones de DeskTopBinder Lite, DeskTopBinder Professional o Job Binding. Antes de instalar DeskTopBinder Lite, desinstale dichas aplicaciones. Los datos utilizados en las aplicaciones anteriores se pueden guardar y ser reutilizados por DeskTopBinder Lite. Sin embargo, si la aplicación anterior era DeskTopBinder Professional, algunas funciones ya no estarán disponibles.
- Cuando capture imágenes desde la cámara utilizando Auto Document Link de DeskTopBinder Lite, desactive la casilla de verificación [Guarda automáticamente al conectar con USB] del cuadro de diálogo [Configuración de opciones] mostrado al seleccionar [Configuración de opciones] en el menú [RICOH Gate La Settings]. (Consulte la “Guía del usuario del software”). Antes de capturar imágenes de la cámara, configure la fecha y la hora usando la opción [AJUSTE FECHA] de la cámara. (🔍 P.126)
- Si ha apagado y encendido la cámara mientras está conectada al ordenador con el programa DeskTopBinder Lite abierto, reinicie el ordenador con la cámara conectada.

Instalación de otro software en un ordenador



Precaución

- No instale el software cuando la cámara esté conectada al ordenador con un cable USB.
- En Windows XP o Windows 2000, son necesarios derechos de administrador para instalar el software.

Acrobat Reader

Acrobat Reader es una aplicación necesaria para ver el manual de instrucciones (archivo PDF).

Si el ordenador funciona con Windows, se puede instalar Acrobat Reader. No es necesario instalar Acrobat Reader si ya está instalado en el ordenador.

1 Inicie el ordenador e inserte el CD-ROM de Caplio Software suministrado en la unidad de CD-ROM.

- Aparece automáticamente la pantalla de instalación.

2 Haga clic en [Ver contenido del CD-ROM].

- Aparece una relación de los archivos en el CD-ROM.

3 Haga doble clic en la carpeta [Acrobat].

4 Haga doble clic en la carpeta [Spanish].

5 Haga doble clic en [ar505esp] (ar505esp.exe).

6 Instale Acrobat Reader siguiendo los mensajes mostrados.

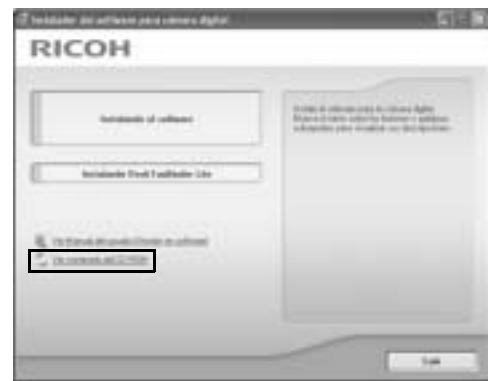

DirectX

DirectX se usa para reproducir archivos de películas con ImageMixer.

Esta cámara necesita DirectX 8.1 o posterior para reproducir archivos de películas en Windows. Si tiene instalada una versión anterior, instale una versión actualizada disponible en el CD-ROM. En Windows XP, la versión actualizada ya está instalada.

- 1** Inicie el ordenador e inserte el CD-ROM de Caplio Software suministrado en la unidad de CD-ROM.
- 2** Haga clic en [Ver contenido del CD-ROM].
- 3** Haga doble clic en la carpeta [DirectX].
- 4** Haga doble clic en la carpeta [English].
- 5** Haga doble clic en el siguiente archivo:

Windows 98/98SE/Me	[DX81xxx.exe] en la carpeta [Win98Me]
Windows 2000	[DX81NTxxx.exe] en la carpeta [Win2000]

Desinstalación del software



Precaución-----

- En Windows 2000/XP, son necesarios derechos de administrador para desinstalar el software.
- Si hay algún otro programa activo o si quedan datos sin grabar, guarde los datos y cierre el programa antes de proceder con la desinstalación.
- Si instala ImageMixer y DeskTopBinder Lite, y luego desinstala uno de ellos, puede fallar la conexión de la cámara al ordenador. En este caso, desinstale [Caplio Software] y [Caplio Software S], y luego instale sólo el que sea necesario.

Caplio Software

- 1** Haga clic en el botón [Inicio] de la barra de tareas de Windows.
- 2** Seleccione [Configuración]-[Panel de control] ([Panel de control] en Windows XP).
- 3** Haga doble clic en el icono [Agregar o quitar programas].
- 4** Seleccione [Caplio Software] (seleccione [Caplio Software S] si ha instalado DeskTopBinder Lite), y luego haga clic en el botón [Cambiar o quitar].
- 5** Confirme la eliminación de archivos y haga clic en [Aceptar].
 - Aparece el cuadro de diálogo [Se ha detectado un archivo compartido].
- 6** Seleccione la casilla de verificación [No mostrar este mensaje de nuevo.] y luego haga clic en [Sí].
 - Comienza el proceso de desinstalación. Cuando haya finalizado, cierre la ventana.

ImageMixer

- 1** Haga clic en el botón [Inicio] de la barra de tareas de Windows.
- 2** Seleccione [Configuración]-[Panel de control] ([Panel de control] en Windows XP).
- 3** Haga doble clic en el icono [Agregar o quitar programas].
- 4** Seleccione [ImageMixer] y haga clic en [Cambiar o quitar].
- 5** Confirme la eliminación de archivos y haga clic en [Aceptar].
 - Comienza el proceso de desinstalación. Cuando haya finalizado, cierre la ventana.
- 6** Reinicie el ordenador.

Para Macintosh

Consulte la P.138 para Windows.

La transferencia de imágenes de la cámara a un ordenador requiere la instalación de software para tal fin.

La instalación del software es necesaria para la descarga automática de imágenes desde la cámara a un ordenador.



Precaución

Asegúrese de instalar el software antes de conectar la cámara a un ordenador con el cable USB.

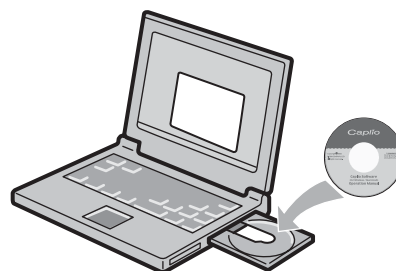

Nota

Para saber cómo descargar imágenes desde la cámara a un ordenador, véase la “Guía del usuario del software” disponible en el CD-ROM de Caplio Software. Para saber cómo acceder a la “Guía del usuario del software”, véase la P.153.

Uso del CD-ROM de Caplio Software

Software	Mac		Descripción
	9	X	
RICOH Gate La	O	-	Descarga imágenes colectivamente.
Driver USB	O	O	Conecta la cámara al ordenador.
Caplio Mounter	O	O	Conecta la cámara al ordenador.

9: Mac OS 8.6 hasta 9.2.2

X: Mac OS X 10.1.2 hasta 10.4.6



Nota

- En Mac OS 8.6 hasta 9.2.2, cuando se conectan la cámara y el ordenador, se inicia automáticamente RICOH Gate La y comienza la descarga de imágenes. Para más información sobre el software, consulte la “Guía del usuario del software”.
- Para saber cómo descargar imágenes usando Caplio Mounter, véase la “Guía del usuario del software”.

Para Mac OS 8.6 hasta 9.2.2, haga doble clic en el icono [Installer] para mostrar la ventana [Digital camera software installer].



Nota -----

La ventana "Digital camera software installer" no aparece en Mac OS X 10.1.2 hasta 10.4.6. (👉 P.156)

Nombre de la opción	Descripción
Instalando el software	Utilice este botón para instalar el software necesario para operar la cámara y manipular las imágenes.
Ver Manual del usuario (Versión en software)	Utilice este botón para visualizar la "Guía del usuario del software" (PDF).

Si hace clic en [Instalar el software] (👉 P.155, P.156):

Se instalará el software.

Si hace clic en [Ver Manual del usuario (Versión en software)]:

Puede ver la "Guía del usuario del software" (archivo PDF) del CD-ROM de Caplio Software en la pantalla del ordenador.

Para ver el archivo PDF debe estar instalado Acrobat Reader.

Requisitos del sistema para usar el CD-ROM de Caplio Software

Para poder usar el CD-ROM de Caplio Software, son necesarios los siguientes requisitos.

Compruebe si el ordenador cumple los requisitos o consulte el manual correspondiente.

Sistema operativo	Mac OS 8.6 hasta 9.2.2/Mac OS X 10.1.2 hasta 10.4.6	
Ordenador Macintosh	Un ordenador Apple Macintosh equipado con puerto USB estándar.	
Memoria interna	Mac OS 8.6 hasta 9.2.2	96 MB o más (128 MB o más recomendado)
	Mac OS X 10.1.2 hasta 10.4.6	128 MB o más (256 MB o más recomendado)
Memoria asignada a la aplicación (para Mac OS 8.6 hasta 9.2.2)	Sin usar la utilidad de compresión, 16 MB o más como memoria de la aplicación (se recomienda 24 MB o más).	
Capacidad de disco duro	Mac OS 8.6 hasta 9.2.2	10 MB o más (para instalación)
	Mac OS X 10.1.2 hasta 10.4.6	100 MB o más (para instalación)
	100 MB o más (para funcionamiento)	
Resolución de la pantalla	800 × 600 píxeles o superior	
Colores de la pantalla	32.000 colores o más	
Unidad de CD-ROM	Una unidad de CD-ROM compatible con el ordenador Macintosh utilizado.	
Puerto USB	Un puerto USB compatible con el ordenador.	



Precaución

- Los cambios efectuados en el sistema operativo pueden provocar un mal funcionamiento del software suministrado.
- Es posible que la cámara no se pueda conectar a un puerto USB instalado posteriormente usando una función de ampliación (bus PCI, etc.).
- Si se utiliza con un concentrador (hub) USB u otros dispositivos USB, puede que el software no funcione correctamente.



Nota

- Para manejar películas y otros archivos de gran tamaño, se recomienda una configuración con más cantidad de memoria.
- Para Mac OS 8.6 hasta 9.2.2, aumente la memoria del sistema y asigne también más memoria para la aplicación.

Instalación del software Caplio en un ordenador (Mac OS 8.6 hasta 9.2.2)

Instale el software Caplio en el ordenador antes de conectar la cámara.



Precaución

No instale el software cuando la cámara esté conectada al ordenador con un cable USB.

1 Encienda el ordenador Macintosh e inserte el CD-ROM de Caplio Software en la unidad de CD-ROM.

2 Haga doble clic en el icono [Caplio Software].

3 Haga doble clic en la carpeta [MacOS9].

- Aparece el icono [Installer].

4 Haga doble clic en [Installer].

- Se abre la ventana [Digital camera software installer].



5 Haga clic en [Instalando el software].

6 Haga clic en [OK] para actualizar.

7 Haga clic en [Instalar].

- Cuando finaliza la instalación, aparece en pantalla un mensaje indicando que es necesario reiniciar su Macintosh.

8 Haga clic en [Continuar].

- Una vez instalado el software aparece un mensaje que indica la finalización de la instalación.

9 Haga clic en [Reiniciar].

- De esta manera se reinicia su Macintosh.



Instalación del software Caplio en un ordenador (Mac OS X 10.1.2 hasta 10.4.6)

Instale el software Caplio en el ordenador antes de conectar la cámara.



Precaución-----

No instale el software cuando la cámara esté conectada al ordenador con un cable USB.

1 Encienda el ordenador Macintosh e inserte el CD-ROM de Caplio Software en la unidad de CD-ROM.

2 Haga doble clic en el icono [Caplio Software].

3 Abra la carpeta [Mac OS X].

- Aparecen las carpetas con los nombres [Mac OS X 10.1 - 10.3] y [Mac OS X 10.4].

4 Haga clic en la carpeta correspondiente a su sistema operativo.

- Haga doble clic en [Mac OS X 10.1 - 10.3] si utiliza Mac OS X 10.3 o anterior. Haga doble clic en [Mac OS X 10.4] si utiliza Mac OS X 10.4 o posterior. Aparece el icono [Caplio Mounter].

5 Haga doble clic en [Caplio Mounter].

- Aparece la pantalla [Instalar Caplio Mounter].
- La aplicación [Caplio Mounter] incluida en la carpeta [Mac OS X 10.4] no se puede instalar en las versiones Mac OS X 10.1 a 10.3.



6 Haga clic en [Continuar].

- Aparece el archivo de instalación Léame.

7 Haga clic en [Continuar].

- Aparece la pantalla para seleccionar el disco de destino.

8 Haga clic en el disco de destino donde desea instalar el software y luego en el botón [Continuar].



9 Haga clic en [Instalar].

- Haga clic en [Actualizar] para actualizar el firmware.
- Aparece en pantalla un mensaje pidiéndole que introduzca la contraseña de administrador.

10 Escriba el nombre y la contraseña del administrador, y luego haga clic en [OK].

- Cuando finaliza la instalación, aparece un mensaje indicando que es necesario reiniciar su Macintosh.

11 Haga clic en [Continuar instalación].

- Una vez instalado el software se visualiza un mensaje que indica la finalización de la instalación.

12 Haga clic en [Reiniciar].

- De esta manera se reinicia su Macintosh.

Desinstalación del software



Precaución

Si hay algún otro programa activo o si quedan datos sin grabar, guarde los datos y cierre el programa antes de proceder con la desinstalación.

Mac OS 8.6 hasta 9.2.2

- 1 Borre los siguientes archivos en la carpeta del sistema de su Macintosh.**

Nombre de archivo	Nombre de carpeta
RICOH Gate La	Paneles de control
RICOH Gate La Prefs	Preferencias
Caplio Mounter	Extensiones
Caplio Mounter Prefs	Preferencias
Caplio USB Driver	Extensiones
Caplio LIB	Extensiones

Mac OS X 10.1.2 hasta 10.4.6

- 1 Inicie [Caplio Mounter] en la carpeta [Aplicaciones].**
- 2 Seleccione [Uninstall] (Desinstalar) en el menú [File] (Archivo).**
 - Comienza el proceso de desinstalación.

Conexión de la cámara a un ordenador

Después de instalar el software en su ordenador, conecte su cámara al ordenador.

Las explicaciones siguientes se basan en el supuesto de que esté seleccionado [ORIGINAL] (ajuste predeterminado) en la opción [CONEXIÓN USB] del menú CONFIG. de la cámara. (☞ P.131) Si está seleccionado [ALMACEN.], cámbielo a [ORIGINAL]. También puede descargar imágenes en el modo de almacenamiento masivo. (☞ P.161)

1 Asegúrese de que la cámara esté apagada.

2 Conecte el cable USB al puerto USB del ordenador.

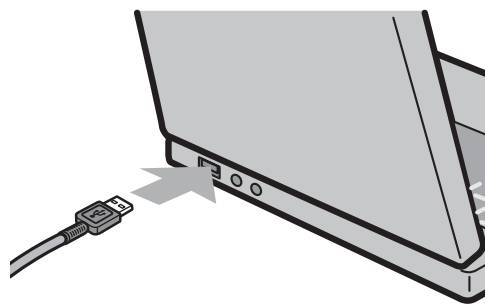

3 Conecte el cable USB al terminal USB de su cámara.

- La cámara se enciende.

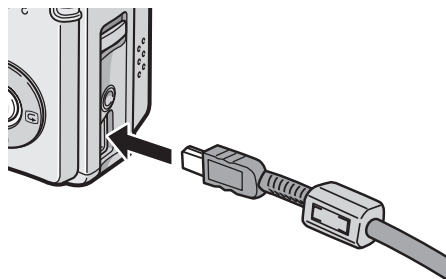

Uso del Caplio Software para descargar imágenes

En Windows, cuando conecta por primera vez la cámara al ordenador usando un cable USB, aparece la pantalla [Asistente para hardware nuevo encontrado]. (No aparece en Macintosh.) Aquí se muestra un ejemplo de una pantalla en Windows XP.

1 Seleccione [Instalar automáticamente el software (recomendado)].

2 Inserte el CD-ROM de Caplio Software en la unidad de CD-ROM del ordenador.

- Se inicia así automáticamente la instalación del driver WIA. Si el CD-ROM ya está en el ordenador cuando aparece la ventana [Asistente para hardware nuevo encontrado], simplemente haga clic en [Siguiente] para iniciar la instalación.



Nota -----
De forma predeterminada, el driver WIA se instala en la siguiente ubicación: Especifique la carpeta si el CD-ROM no está disponible.

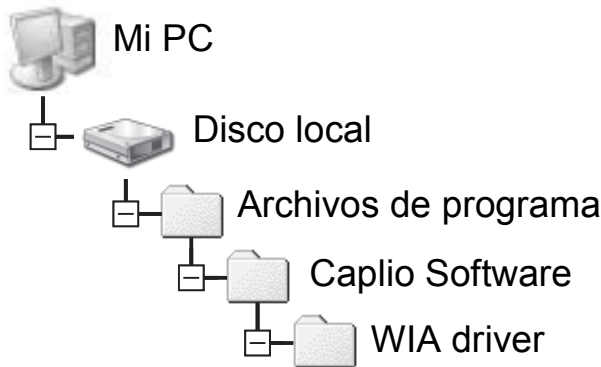

3 Seleccione [RICOH Gate La], active la casilla de verificación [Utilizar siempre este programa para esta acción] y, a continuación, haga clic en [Aceptar].



- Para descargar imágenes de la cámara con la ayuda del “Asistente para escáneres y cámaras” de Windows XP, seleccione [Asistente para escáneres y cámaras de Microsoft].
- Si no activa la casilla de verificación [Utilizar siempre este programa para esta acción], la pantalla [Caplio R5] se mostrará cada vez que transfiera imágenes desde la cámara, permitiéndole así elegir si desea usar [RICOH Gate La] o el [Asistente para escáneres y cámaras de Microsoft] para la transferencia de imágenes.
- Si su PC tiene instalado Windows XP Service Pack 2 y aparece un mensaje de advertencia, véase la P.170.



Nota -----

- Si el ordenador no reconoce la cámara, desinstale el software (👉 P.150) y vuelva a instalarlo.
- Cuando descargue imágenes desde la cámara, inserte una batería con carga adecuada en la cámara. Se recomienda el uso del adaptador de CA (se vende por separado).
- Al transferir imágenes a un ordenador utilizando RICOH Gate La, se cambia el nombre del archivo transferido y se guarda.

Descarga de imágenes en modo de almacenamiento masivo

Puede descargar imágenes desde la cámara a un ordenador sin tener que usar software.

1 Cambie [CONEXIÓN USB] a [ALMACEN.] en el menú CONFIG.

- Para más detalles, véase la P.131. El ajuste de fábrica de la cámara es [ORIGINAL].

2 Asegúrese de que la cámara esté apagada.

3 Conecte el cable USB de la cámara a un puerto USB del ordenador.

4 Conecte el cable USB al terminal USB de su cámara.

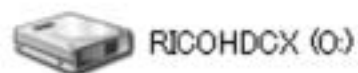

- La cámara se enciende.
- El ordenador lee automáticamente un archivo necesario para reconocer la cámara como una unidad de disco.
- Después de estos preparativos, la cámara se muestra como una unidad de disco en [Mi PC] (Windows) o en el Escritorio (Macintosh).

Ejemplo de la pantalla en Windows XP

5 Desde la unidad mostrada, copie un archivo a la ubicación que desee.

- La ilustración de la derecha muestra la configuración de carpetas en la unidad.
- Cuando se muestran los contenidos de la memoria interna, el nombre de la unidad es [RICOHDCI].

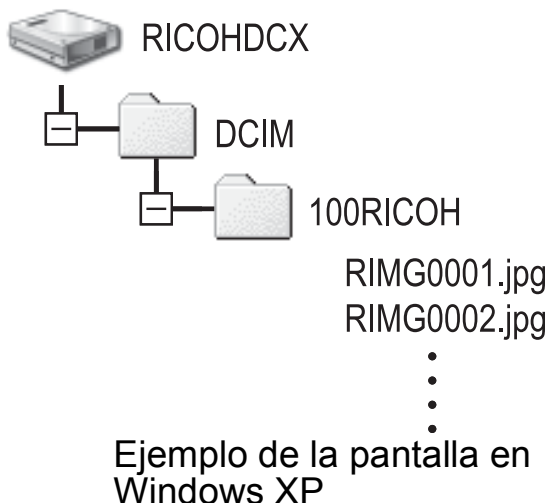

Precaución

- El modo de almacenamiento masivo no está disponible en esta cámara si utiliza Windows 98/98 SE o Mac OS 8.6.
- No apague la cámara ni desconecte el cable USB durante la transferencia de imágenes.
- Si ya existe un archivo con el mismo nombre en la carpeta de destino, se sobrescribe. Si no desea que el archivo sea sobrescrito, cambie el nombre del archivo o transfiera los datos a otra carpeta.

Nota

Cuando hay instalada una tarjeta de memoria SD, se muestran sus archivos. En caso contrario, aparecen los archivos de la memoria interna.

Descarga de imágenes desde una tarjeta de memoria SD

Se pueden descargar imágenes de una tarjeta de memoria SD al ordenador a través de una ranura para PC Card o de un lector de tarjetas. Según el tipo de ranura del PC para la tarjeta, puede que requiera un adaptador de tarjeta de memoria al utilizar la tarjeta de memoria SD. Si la tarjeta de memoria SD puede utilizarse en la ranura del PC para la tarjeta, no requerirá un adaptador de tarjeta de memoria.

- Las imágenes se almacenan en una tarjeta de memoria SD siguiendo la jerarquía que se muestra abajo.

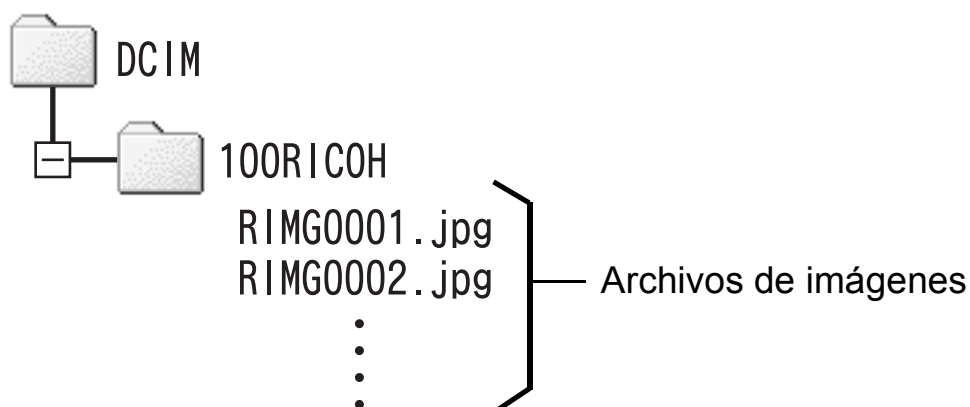

Ejemplo de la pantalla en Windows XP

Lector de tarjetas

Es un dispositivo que se conecta a un ordenador para leer el contenido de las tarjetas. Además del tipo de adaptador de la tarjeta de memoria, existen lectores de tarjetas compatibles con varios tipos de tarjetas, en los que puede cargar directamente una tarjeta de memoria SD.

Desconexión de la cámara del ordenador

Para Windows

Esta pantalla es un ejemplo de Windows XP. Los términos son diferentes en otros sistemas operativos, pero las operaciones son iguales.

- 1** Haga doble clic en el icono [Quitar hardware con seguridad] situado en el extremo derecho de la barra de tareas.
- 2** Seleccione [Dispositivo de almacenamiento masivo USB] y haga clic en [Detener].
- 3** Compruebe que está seleccionado [Dispositivo de almacenamiento masivo USB] y haga clic en [Aceptar].
- 4** Haga clic en [Cerrar].
- 5** Desconecte el cable USB.

Para Macintosh

- 1** Arrastre la unidad mostrada hasta la “Papelera”.
- 2** Desconecte el cable USB.



Nota -----

También puede hacer clic en [Expulsar] en el menú [Especial] de Mac OS 9 o en el menú [Archivo] de Mac OS X para cancelar la conexión.

Solución de problemas

Mensajes de error

Si aparece un mensaje de error en la pantalla, adopte las medidas indicadas para su solución.



Mensaje de error	Causa y solución	Referencia
COLOCAR TARJETA	No hay tarjeta de memoria instalada. Inserte una tarjeta.	P.24
AJUSTE FECHA.	La fecha no está ajustada. Ajuste la fecha.	P.126
EXCEDE NO. ARCHIVO	Se ha excedido el límite en el número de archivos. Utilice otra tarjeta.	P.124
ARCHIVO NO COINCIDE	La cámara no puede mostrar este archivo. Compruebe el contenido del archivo en su ordenador y luego borre el archivo.	-
FALTA MEMORIA. ¿CONTINUAR?	Por falta de capacidad en la tarjeta de memoria, no se pueden copiar todos los archivos. Utilice otra tarjeta.	P.21
PROTEGIDO	Está intentando borrar un archivo protegido.	P.95
TARJETA PROTEGIDA CONTRA ESCRITURA.	La tarjeta está "bloqueada (protegida contra escritura)". Desbloquee la protección de la tarjeta.	P.21
AJUSTES DE IMPR. NO APLICABLE A ESTE ARCHIVO.	Este archivo (película u otro archivo) no puede seleccionarse para imprimir.	-
FALTA MEMORIA	No se pueden almacenar más archivos. Asegúrese de que haya espacio suficiente o borre algunos archivos no deseados.	P.48 P.116 P.117
	Se ha excedido el límite en el número de copias impresas. Seleccione una imagen y ajuste el número a cero.	-
FORMATO MEMORIA INTERNA	Debe formatear la memoria interna.	P.117
FORMATO DE TARJETA	La tarjeta no está formateada. Formatee la tarjeta con esta cámara.	P.116
ERROR DE TARJETA	Vuelva a formatear la tarjeta. Si el problema persiste después de formatear, es posible que la tarjeta esté defectuosa. No la use.	P.116
ESCRIBIENDO EN TARJETA	Escribiendo un archivo en la memoria. Espere a que la operación termine.	-
SIN ARCHIVO	No hay archivos que puedan reproducirse.	-
NO PUEDE GRABAR	El número de tomas restantes es cero. Utilice otra tarjeta o la memoria interna.	P.21

Solución de problemas de la cámara

Fuente de alimentación

Problema	Causa	Solución	Referencia
La cámara no se enciende.	La batería no está instalada o está agotada.	Inserte la batería recargable correctamente o cargue la batería si fuera necesario. Utilice el adaptador de CA si fuera necesario.	P.24 P.23 P.175
	Se está usando una batería que no es compatible (pila seca de manganeso u otra).	Utilice la batería recargable especificada. Nunca use otras baterías.	P.20
	El adaptador de CA no está conectado correctamente.	Vuelva a conectarlo correctamente.	P.175
	La cámara se apaga automáticamente por la acción de la función de apagado automático.	Vuelva a encender la cámara.	P.26
	La batería está colocada en sentido contrario.	Instálela correctamente.	P.24
La cámara se apaga durante el uso.	Se dejó la cámara desatendida y sin usar, por lo que se activó la función de apagado automático.	Vuelva a encender la cámara.	P.26
	La batería está baja de carga.	Cargue la batería recargable o utilice el adaptador de CA.	P.23 P.175
	Se está usando una batería que no es compatible (pila seca de manganeso u otra).	Utilice la batería recargable especificada. Nunca use otras baterías.	P.20
La cámara no se apaga.	Mal funcionamiento de la cámara.	Extraiga la batería y vuelva a instalarla. Si está utilizando el cable adaptador de CA, vuelva a conectarlo correctamente.	P.24 P.175
La batería se ha cargado totalmente, pero: <ul style="list-style-type: none"> • Aparece la marca de batería indicando un nivel de batería bajo. • La cámara se apaga. 	Se está usando una batería que no es compatible (pila seca de manganeso u otra).	Utilice la batería recargable especificada. Nunca use otras baterías.	P.20
No se puede cargar la batería.	La batería ha llegado al final de su vida útil.	Sustitúyala por una nueva batería recargable.	P.24
La batería se agota rápidamente.	Se utiliza a temperaturas excesivamente altas o bajas.	-	-
	Se toman muchas fotografías en sitios oscuros u otros lugares que requieren un uso intensivo del flash.	-	-

Disparo

Problema	Causa	Solución	Referencia
La cámara no dispara aunque se pulse el disparador.	La batería está agotada.	Cargue la batería recargable o utilice el adaptador de CA.	P.23 P.175
	La cámara no está encendida o no está en el modo de disparo.	Pulse el botón POWER para encender la cámara o pulse el botón  (Reproducción) para seleccionar el modo de disparo.	P.26 P.44
	La cámara está en el modo de reproducción.	Pulse el botón  (Reproducción) para seleccionar el modo de disparo.	-
	No se está pulsando el disparador hasta el fondo.	Pulse el disparador hasta el fondo.	P.31 P.32
	La tarjeta de memoria SD no está formateada.	Formatee la tarjeta.	P.116
	La tarjeta de memoria SD está llena.	Instale otra tarjeta o borre algunos archivos no deseados.	P.24 P.48
	La tarjeta de memoria SD ha llegado al final de su vida útil.	Instale una tarjeta de memoria SD nueva.	P.24
	Se está cargando el flash.	Espere hasta que termine de parpadear el símbolo del modo de flash.	P.36
	La tarjeta de memoria SD está bloqueada.	Desbloquee la protección de la tarjeta.	P.21
	La superficie de contacto de la tarjeta de memoria SD está sucia.	Límpiala con un paño suave y seco.	-
No se puede ver la imagen tomada.	El tiempo de confirmación de la imagen es muy corto.	Prolongue el tiempo de confirmación de la imagen.	P.123
Las imágenes no aparecen en el monitor LCD.	La cámara está apagada o el monitor LCD es muy oscuro.	Encienda la cámara o ajuste el brillo del monitor LCD, respectivamente.	P.26 P.118
	Está conectado el cable de VÍDEO/AV.	Desconecte el cable de VÍDEO/AV.	P.105
	La pantalla está en modo de monitor sincronizado.	Pulse el botón DISP. para cambiar la indicación.	P.51
Aunque la cámara está ajustada a enfoque automático, no es capaz de enfocar.	El objetivo o la ventana AF tiene suciedad.	Límpielo con un paño suave y seco.	P.14
	El sujeto no está en el centro del campo de la toma.	Utilice el bloqueo de enfoque.	P.32
	Resulta difícil enfocar el sujeto.	Utilice el bloqueo de enfoque o enfoque manual.	P.32 P.65
La fotografía es borrosa.	Ha movido la cámara al pulsar el disparador.	Sujete la cámara con los codos pegados al cuerpo. Utilice un trípode. Utilice la función de corrección de la vibración de la cámara.	P.29 P.87
	Cuando se fotografía en lugares oscuros (como interiores), la velocidad de obturación se reduce y las fotografías salen borrosas fácilmente.	Utilice el flash. Aumente la sensibilidad ISO. Utilice la función de corrección de la vibración de la cámara.	P.36 P.85 P.87

Problema	Causa	Solución	Referencia
El flash no se dispara o no se carga.	El flash no se puede utilizar en los siguientes casos: <ul style="list-style-type: none"> • Cuando se activa el horquillado del balance de blancos • En el modo multidisparo • En el modo de película En algunos modos de escena el flash está desactivado de forma predeterminada.	Para disparar con flash, cambie el ajuste o el modo.	P.36 P.75 P.69 P.89 P.179
	El flash está desactivado.	Utilice el botón ⚡ (Flash) para cancelar FLASH NO.	P.36
	La batería está baja de carga.	Cargue la batería recargable o utilice el adaptador de CA.	P.23 P.175
La fotografía sale oscura aunque el flash se dispara.	La distancia al sujeto es superior a 1,8 metros en telefoto o superior a 2,4 metros en gran angular.	Acérquese más al sujeto y tome la fotografía.	P.36
	El sujeto sale oscuro.	Corrija la exposición. (La compensación de exposición también cambia la intensidad de luz del flash).	P.82
La imagen sale demasiado brillante.	La intensidad del flash no es la adecuada.	Aléjese un poco del sujeto o ilumine el sujeto con otra fuente de luz en vez de usar el flash.	P.36
	El sujeto está sobreexpuesto.	Corrija la exposición. Cancele el tiempo de exposición.	P.82 P.77
	El brillo del monitor LCD no es apropiado.	Ajuste el brillo del monitor LCD.	P.118
La imagen sale muy oscura.	La toma se hizo en un lugar oscuro con el flash desactivado.	Utilice el botón ⚡ (Flash) para cancelar FLASH NO.	P.36
	El sujeto está subexpuesto.	Corrija la exposición. Ajuste un tiempo de exposición prolongado.	P.82 P.77
	El brillo del monitor LCD no es apropiado.	Ajuste el brillo del monitor LCD.	P.118
Los colores de la imagen no son naturales.	La fotografía se tomó en condiciones que dificultan el ajuste automático del balance de blancos.	Añada un objeto blanco a la composición o utilice un ajuste del balance de blancos distinto a Auto.	P.83
No aparece la fecha o la información de grabación en la pantalla.	La función de indicación en pantalla está en el modo Sin visualización.	Pulse el botón DISP. para cambiar la indicación.	P.51
El brillo del monitor LCD cambia durante el enfoque automático.	Está usando el enfoque automático en un lugar oscuro o cuando el brillo de la zona de enfoque automático y el de los bordes es diferente.	Esto es normal.	-
Hay una mancha vertical en la imagen.	Éste es un fenómeno que ocurre cuando se fotografía un sujeto muy brillante. Se denomina fenómeno de mancha.	Esto es normal.	-

Reproducción/Borrado

Problema	Causa	Solución	Referencia
No se puede reproducir o no aparece la pantalla de reproducción.	La cámara no está en modo de reproducción.	Pulse el botón  (Reproducción).	P.44
	El cable de VÍDEO/AV no está conectado correctamente.	Vuelva a conectarlo correctamente.	P.105
	El ajuste de MODO SAL. VIDEO no es correcto.	Ajústelo al formato correcto.	P.128
No se puede reproducir el contenido de la tarjeta de memoria SD o no aparece la pantalla de reproducción.	No hay instalada ninguna tarjeta de memoria SD o ésta no tiene imágenes grabadas.	Instale una tarjeta con imágenes grabadas.	P.24
	Ha intentado reproducir una tarjeta de memoria SD que no ha sido formateada con este dispositivo.	Instale una tarjeta formateada y con imágenes grabadas por este dispositivo.	P.24 P.116
	Ha reproducido una tarjeta de memoria SD que no se grabó normalmente.	Instale una tarjeta grabada normalmente.	-
	La superficie de contacto de la tarjeta de memoria SD está sucia.	Límpiala con un paño suave y seco.	-
	Hay algún problema con la tarjeta de memoria SD.	Reproduzca imágenes de otra tarjeta y, si no hay problema con dicha tarjeta, la cámara está bien. Puede haber algún problema con la tarjeta. No la utilice.	-
El monitor LCD se ha apagado.	La batería está baja de carga.	Cargue la batería recargable o utilice el adaptador de CA.	P.23 P.175
	Se dejó la cámara desatendida y sin usar, por lo que se activó la función de apagado automático.	Vuelva a encender la cámara.	P.26
No se puede borrar un archivo.	El archivo está protegido.	Desproteja el archivo.	P.95
	La tarjeta de memoria SD está bloqueada.	Desbloquee la protección de la tarjeta.	P.21
No se puede formatear la tarjeta de memoria SD.	La tarjeta de memoria SD está bloqueada.	Desbloquee la protección de la tarjeta.	P.21

Otros problemas

Problema	Causa	Solución	Referencia
No se puede instalar la tarjeta de memoria SD.	La tarjeta está orientada incorrectamente.	Instálela correctamente.	P.24
La cámara no funciona aunque se pulsen los botones.	La batería está baja de carga.	Cargue la batería recargable o utilice el adaptador de CA.	P.23 P.175
	Mal funcionamiento de la cámara.	Pulse el botón POWER para apagar la cámara y luego pulse de nuevo el botón POWER para encenderla.	P.26
		Extraiga la batería y vuelva a instalarla. Si está utilizando el cable adaptador de CA, vuelva a conectarlo correctamente.	P.24 P.175
La fecha es incorrecta.	No se ha ajustado la fecha/hora correcta.	Ajuste la fecha/hora correcta.	P.126
La fecha ajustada se ha borrado.	Se ha retirado la batería.	Los ajustes de fecha y hora se perderán si la cámara está sin batería durante una semana. Vuelva a ajustar la fecha/hora.	P.126
El apagado automático no funciona.	La función de apagado automático está desactivada [OFF].	Ajuste el tiempo para el apagado automático.	P.120
No se oye el aviso acústico.	El volumen del aviso acústico está apagado.	Emplee [CONFIG. VOLUMEN] para ajustar el volumen a un ajuste distinto al de sin sonido.	P.122
Las imágenes no aparecen en el televisor.	El ajuste de MODO SAL. VIDEO no es correcto.	Ajústelo al formato correcto.	P.128
	El cable de AV no está conectado.	Conecte el cable de AV correctamente.	P.105
	El televisor no está ajustado para entrada de vídeo.	Asegúrese de que el televisor esté correctamente ajustado para entrada de vídeo.	-

Solución de problemas del software y el ordenador

Para más detalles sobre el software, consulte la “Guía del usuario del software” (archivo PDF)

Mensajes de advertencia con Windows XP Service Pack 2

Cuando el software para su cámara digital Ricoh se utiliza en un ordenador con Windows XP Service Pack 2 instalado, puede aparecer el siguiente mensaje de advertencia durante la activación del software o la conexión USB.

Teniendo esto en cuenta, consulte lo siguiente:

Si aparece este mensaje de advertencia:

- 1 Compruebe la información indicada en el mensaje en pantalla para asegurarse de que procede de una fuente fiable y luego haga clic en el botón [Desbloquear].



-  **Precaución**-----
- Si no reconoce el programa, debería bloquearlo ya que se puede tratar de un virus. Haga clic en el botón [Continuar bloqueo] para evitar que el software se conecte a Internet.

Si ha hecho clic en el botón [Continuar bloqueo]:

Para comprobar la configuración de Firewall de Windows, siga estos pasos.

- 1 Haga clic en [Inicio] y luego en [Panel de control].
- 2 Haga doble clic en [Firewall de Windows].

- Si no aparece [Firewall de Windows], haga clic en [Cambiar a Vista clásica] en la parte superior izquierda de la ventana.



Firewall de Windows

- 3** Haga clic en la ficha [Excepciones].
- 4** Compruebe que el software esté en [Programas y Servicios].
- 5** Haga clic en el botón [Agregar programa...] para añadir el software que utiliza la red.



Si ha hecho clic en el botón [Preguntarme más adelante]:

El cuadro de diálogo [Alerta de seguridad de Windows] aparecerá cada vez que se active el programa. Entonces puede seleccionar [Desbloquear].

Especificaciones

Generalidades

Formato de la señal de vídeo	NTSC y PAL
Voltaje de fuente de energía	Batería recargable DB-60 (3,7 V) × 1
	Externa (adaptador de CA): 3,8 V
Dimensiones externas	96,0 mm (An) × 55,0 mm (Al) × 26,0 mm (Pr) (excluidas partes salientes)
Peso	Cámara: aproximadamente 140 g (sin incluir batería, correa) Accesorios: aproximadamente 30 g (batería, correa)
Tipo de orificio para el trípode	1/4-20 UNC
Temperatura de funcionamiento	0 °C a 40 °C
Humedad de funcionamiento	85% como máximo
Temperatura de almacenamiento	-20 °C a 60 °C

Partes de la cámara

Sensor de imagen	7,41 millones de píxeles en total (píxeles efectivos: 7,24 millones), CCD de colores primarios de 1/2,5"
Objetivo	
Objetivo	Zoom óptico de 7,1× Abertura: F3,3 (gran angular) a 4,8 (telefoto)
Longitud focal	4,6 a 33 mm (equivalente a 28 a 200 mm en una cámara de 35 mm)
Distancia focal	Aproximadamente de 0,3 m a ∞ (gran angular) o 1,0 m a ∞ (telefoto)
Distancia focal en macrofotografía	Aproximadamente de 0,01 m a ∞ (gran angular), 0,14 m a ∞ (telefoto) o 0,01 m a ∞ (modo macro zoom)
Zoom digital	3,6 aumentos
Monitor LCD	
Tamaño de la pantalla	2,5"
Tipo	Monitor LCD de TFT de silicio amorfo translúcido
Número de píxeles	Aprox. 230.000
Balance de blancos	AUTO/Fijo (EXTERIOR, NUBLADO, LUZ INCANDESCENTE, LUZ INCANDESCENTE2, LUZ FLUORESCENTE, AJUSTE MANUAL)
Ajuste de exposición	
Métodos de fotometría	Múltiple (256 segmentos), con ponderación central, puntual
Compensación de exposición	Compensación de exposición manual +/-2,0 EV (en pasos de 1/3 EV)
Método de medición	Método de medición TTL-CCD
Exposición automática con flash	Sí (con sincronización de flash: ON)
Obturador	Fotografías: 8, 4, 2, 1 hasta 1/2000 segundos; Películas: 1/30 hasta 1/2000 segundos
Sensibilidad ISO	AUTO, ISO 64, ISO 100, ISO 200, ISO 400, ISO 800, ISO 1600

Control de distancia	
Método de enfoque automático	Fotografía normal: método externo pasivo/CCD; Fotografía macro: método CCD
Margen de enfoque automático	Normal: aprox. 0,3 m a ∞ , Macro: aprox. 0,01 m a ∞ .
Flash incorporado	
Método	Flash automático y método de flash previo
Distancia focal	Aprox. 0,2 a 2,4 m (gran angular); aprox. 0,14 a 1,8 m (telefoto) (ISO: AUTO)
Modos de funcionamiento	Apagado/Automático/Reducción ojos rojos/Flash forzado/Sincronización de flash
Duración del ajuste de la fecha/hora	Aprox. 1 semana

Grabación/reproducción de datos de imagen

Resolución (en píxeles)	
Fotografías	3072 × 2304, 3072 × 2048, 2592 × 1944, 2048 × 1536, 1280 × 960, 640 × 480
Texto	3072 × 2304, 2048 × 1536
Películas	640 × 480, 320 × 240, 160 × 120
Formatos de archivos	
Fotografías	JPEG (Exif Ver.2.21)
Texto	JPEG (Exif Ver.2.21)
Películas	AVI (conforme formato para películas Open DML JPEG)
Sonido	WAV (Exif Ver.2.21 μ law)
Sistema de archivo de la cámara	DCF ("Norma de diseño para sistemas de archivo en cámaras", norma adoptada por JEITA)
Formato de compresión	Conforme formato línea de base JPEG (fotografías y películas)
Tamaño de la imagen	
3072 × 2304	N: aprox. 1478 KB/pantalla, F: aprox. 2540 KB/pantalla
3072 × 2048	F: aprox. 2284 KB/pantalla
2592 × 1944	N: aprox. 1060 KB/pantalla, F: aprox. 1835 KB/pantalla
2048 × 1536	N: aprox. 672 KB/pantalla, F: aprox. 1317 KB/pantalla
1280 × 960	N: aprox. 356 KB/pantalla, F: aprox. 686 KB/pantalla
640 × 480	N: aprox. 83 KB/pantalla

Terminales de entrada/salida

Entrada de CC (DC In)	3,8 V (adaptador de CA)
Salida de vídeo	1,0 Vp-p (75 Ω)
Terminal USB	USB2.0 Alta velocidad (mini USB)

Tarjetas de memoria para grabación y reproducción

Tipo de memoria	Tarjeta de memoria SD, tarjeta multimedia
-----------------	---

Número de imágenes que pueden almacenarse en la memoria interna y en tarjetas de memoria SD

La tabla siguiente muestra el número aproximado de imágenes que pueden almacenarse en la memoria interna y en una tarjeta de memoria SD según los diferentes ajustes de tamaño y calidad de imagen.

Modo	Calidad de la imagen	Tamaño de la imagen	Memoria interna	64 MB	128 MB	256 MB	512 MB	1 GB	2 GB
Fotografías	F	3072 × 2304	9	22	44	88	178	343	698
	N	3072 × 2304	16	37	76	152	308	592	1205
	F	3072 × 2048	10	24	49	99	200	385	778
	F	2592 × 1944	13	30	62	123	249	479	975
	N	2592 × 1944	22	53	107	213	430	828	1661
	F	2048 × 1536	18	43	87	173	349	671	1366
	N	2048 × 1536	35	83	169	338	682	1313	2671
	F	1280 × 960	32	78	158	317	640	1232	2457
	N	1280 × 960	62	147	300	599	1208	2323	4769
	N	640 × 480	276	644	1303	2598	5236	10071	20476
MODO TEXTO		3072 × 2304	16	37	76	152	308	592	1205
		2048 × 1536	35	83	169	338	682	1313	2671
Películas	640 × 480 15FTG/SG		19 seg	46 seg	1 min 33 seg	3 min 5 seg	6 min 14 seg	11 min 59 seg	24 min 23 seg
	640 × 480 30FTG/SG		9 seg	23 seg	46 s	1 min 33 seg	3 min 8 seg	6 min 2 seg	12 min 16 seg
	320 × 240 15FTG/SG		1 min 16 seg	2 min 58 seg	5 min 59 seg	11 min 57 seg	24 min 5 seg	46 min 19 seg	94 min 11 seg
	320 × 240 30FTG/SG		39 seg	1 min 31 seg	3 min 4 seg	6 min 7 seg	12 min 19 seg	23 min 42 seg	48 min 13 seg
	160 × 120 15FTG/SG		4 min 28 seg	10 min 25 seg	21 min 3 seg	41 min 58 seg	84 min 33 seg	162 min 36 seg	330 min 42 s
	160 × 120 30FTG/SG		2 min 26 seg	5 min 40 seg	11 min 27 seg	22 min 50 seg	46 min 1 seg	88 min 31 seg	180 min 2 s



Nota

- El número de tomas restantes que aparece en el monitor LCD puede diferir del número real, dependiendo del sujeto.
- El tiempo de grabación de la película puede variar según la capacidad del destino de grabación (memoria interna o tarjeta de memoria SD), las condiciones de la toma y el tipo y fabricante de la tarjeta de memoria SD.
- Aunque se instale una tarjeta de memoria SD con más de 2 GB, la capacidad reconocida es de 2 GB.

Accesorios opcionales

La Caplio R5 puede usarse con los artículos (se venden por separado) que se relacionan a continuación.

Artículo	Modelo	Observaciones
Adaptador de CA	AC-4c	Se usa para la alimentación eléctrica de la cámara desde una toma de corriente doméstica.
Batería recargable	DB-60	Batería recargable para uso con esta cámara.
Cargador de batería	BJ-6	Se usa para cargar la batería recargable (DB-60).
Funda blanda	SC-60	Se usa para guardar la cámara.

Uso del adaptador de CA (se vende por separado)

Se recomienda el uso del adaptador de CA (se vende por separado) para usos prolongados de la cámara o cuando se conecta a un ordenador.

Si ya ha utilizado esta cámara, asegúrese de que esté apagada antes de instalar el conector del adaptador de CA.

1 Abra la tapa de la batería/tarjeta.

2 Inserte el conector del adaptador de CA.

- Cuando el conector del adaptador de CA está correctamente instalado, queda bloqueado por el gancho mostrado en la ilustración.

3 Enchufe el cable de alimentación a una toma de corriente.

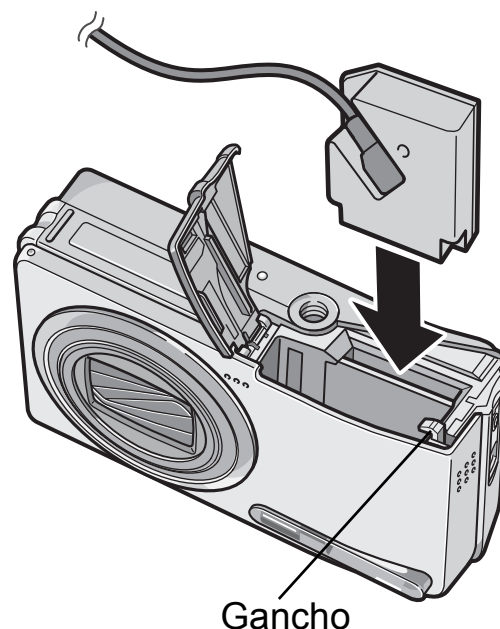



Precaución-----

- Use el adaptador de CA dejando abierta la tapa de la batería/tarjeta. No cierre la tapa con fuerza.
- Cuando se utiliza un adaptador CA, la cámara no puede utilizarse con un trípode.
- Asegúrese de enchufar el cable de CA y el cable de alimentación correctamente.
- Cuando no vaya a usar la cámara, desconecte el adaptador de CA de la cámara y de la toma de corriente.
- Si desconecta el adaptador de CA de la cámara o el enchufe de la toma de corriente mientras la cámara está en uso, se pueden perder datos.
- Cuando utilice el adaptador de CA, puede que la indicación del nivel de batería no alcance su máximo.

Desconexión del adaptador de CA

Asegúrese de que la cámara esté apagada antes de desconectar el adaptador de CA.

- 1** Desconecte el enchufe de la toma de corriente.
- 2** Extraiga el conector del adaptador de CA de la cámara.
- 3** Cierre la tapa de la batería/tarjeta y deslícela a su posición original.

Funciones cuyos ajustes predeterminados se restauran cuando se apaga la cámara

Al apagar la cámara se pueden restaurar algunas funciones a sus ajustes predeterminados.

La tabla siguiente indica si se restaura el ajuste predeterminado de la función al apagar la cámara.

O : el ajuste se guarda × : el ajuste se restaura

Menú	Función		Ajustes predeterminados
AJ. FILM.	RES./TAM.IMAGEN	O	N1280(1M)
	ENFOQUE	O	MULTI AF
	FOTOMETRIA	O	MULTI
	NITIDEZ	O	NORMAL
	MODO CONTINUO	×	OFF
	INTENSIDAD	O	NORMAL
	AJST.EXP.AUTOM.	×	OFF
	TIEMPO EXPO.	O	OFF
	INTERVALO	×	0 seg
	IMG. CON SONIDO	×	OFF
	IMPRIME FECHA	O	OFF
	COMP.EXPOSIC.	O	0,0
	BALANCE BLANCO	O	AUTO
	AJUSTE ISO	O	AUTO
	LIM. DISP. LENTO	O	1/8 SEG.
	COR. VIBR CÁMARA	O	ON
	Fotografía macro	×	MACRO NO
	Flash	O	FLASH NO
	Autodisparador	×	TEMPOR. OFF
	Brillo máximo	O	-
DENSIDAD (MODO TEXTO)	O	NORMAL	
TAMAÑO (MODO TEXTO)	O	2048(3M)	
FORMATO VIDEO (Modo de película)	O	320	
FOTOGRAMAS SEG.	O	30FTG/SG	
AJ. REPRO	CONFIG. VOLUMEN	O	-
CONFIG.	BRILLO LCD	O	-
	CONF. BOTÓN ADJ1	O	ISO
	CONF. BOTÓN ADJ2	O	OFF
	AUTO APAGADO	O	1 MIN.
	SEÑAL ACUSTICA	O	TODO
	CONFIG. VOLUMEN	O	■ ■ □(medio)

O : el ajuste se guarda × : el ajuste se restaura

Menú	Función		Ajustes predeterminados
CONFIG.	CONFIRMA LCD	O	0,5 SEG.
	NO.SECUENCIA	O	OFF
	AJUSTE FECHA	O	-
	LANGUAGE/言語	O	ESPAÑOL
	MODO SAL.VIDEO	O	*
	ZOOM POR PASOS	O	OFF
	AVISO AJUS.FILM.	O	ON
	CONEXIÓN USB	O	ORIGINAL
	ICONO AGRD. FOTO	O	OFF
	REG. MI CONFIG.	O	-
	IMG ZOOM DIGITAL	O	NORMAL

* El ajuste predeterminado varía dependiendo del lugar de compra de la cámara.

Acerca del modo de escena

Dependiendo del modo de escena, algunas funciones pueden diferir respecto al modo de disparo normal. Consulte la tabla de abajo.

Modo de escena	Flash	Fotografía macro
RETRATO	Ajuste inicial: FLASH NO	No disponible
DEPORTES	Ajuste inicial: FLASH NO	No disponible
PAISAJE	Fijo en [FLASH NO]	No disponible
PAISAJE NOCHE	[FLASH SÍ] no disponible	No disponible
	Ajuste inicial: AUTO	
M. COR. TRAP.	Ajuste inicial: FLASH NO	Disponible
MODO TEXTO	Ajuste inicial: FLASH NO	Disponible
MACRO ZOOM	Ajuste inicial: FLASH NO	Sólo fotografía macro
ALTA SENS.	Ajuste inicial: FLASH NO	Disponible

Opciones de menú disponibles por modo de escena

Ajuste	RETRATO	DEPORTES	PAISAJE	PAISAJE NOCHE	M. COR. TRAP.	MODO TEXTO	MACRO ZOOM	ALTA SENS.	MI CONFIG. 1, 2	Referencia
RES./TAM.IMAGEN	O	O	O	O	O	-	O	O	O	P.62
DENSIDAD	-	-	-	-	-	O	-	-	O	P.57
TAMAÑO	-	-	-	-	-	O	-	-	O	P.62
ENFOQUE	O	O	-	O	O	-	O	O	O	P.64
FOTOMETRIA	-	-	-	-	O	-	O	-	O	P.67
NITIDEZ	-	-	-	-	O	-	O	-	O	P.68
MODO CONTINUO	-	-	-	-	-	-	O	-	O	P.69
INTENSIDAD	-	-	-	-	O	-	O	-	O	P.73
AJST.EXP.AUTOM.	-	-	-	-	-	-	O	-	O	P.74
TIEMPO EXPO.	-	-	-	-	-	-	O	-	O	P.77
IMG. CON SONIDO	O	O	O	O	O	O	O	O	O	P.80
IMPRIME FECHA	O	O	O	O	O	O	O	O	O	P.81
COMP.EXPOSIC.	O	O	O	O	O	-	O	O	O	P.82
BALANCE BLANCO	O	O	O	O	O	-	O	O	O	P.83
AJUSTE ISO	-	-	-	-	O	-	O	-	O	P.85
LIM. DISP. LENTO	O	O	O	O	O	O	O	O	O	P.86
COR. VIBR CÁMARA	O	O	O	O	O	O	O	O	O	P.87

7 O disponible, - no disponible
 Para más detalles sobre las opciones, véase la P.59.

Uso de la cámara en el extranjero

Adaptador de CA (modelo AC-4c), Cargador de batería (modelo BJ-6)

Este adaptador de CA se puede utilizar en países con una corriente de 100-240 V, 50 Hz/60 Hz. En caso de viajar a un país donde se utilicen tomas de corriente/enchufes de diferente forma, consulte a su agente de viajes sobre qué adaptador de enchufe necesita para poder utilizar la cámara en el país de destino.

Garantía

Este producto está destinado al uso en el país donde se adquirió. La garantía sólo es válida en el país de compra.

Si la cámara se avería o deja de funcionar correctamente mientras usted está en el extranjero, el fabricante no asume ninguna responsabilidad por la reparación ni por los gastos que puedan incurrir en dicha reparación.

Reproducción en televisores de otras regiones

Las imágenes almacenadas en la cámara pueden reproducirse en televisores (o monitores) equipados con una entrada de vídeo. Utilice el cable de AV suministrado.

La cámara es compatible con los formatos de televisión NTSC y PAL. Ajuste el formato de vídeo en la cámara de acuerdo con el del televisor que utilice.

Cuando viaje a otro país, ajuste la cámara al formato de vídeo local.

Precauciones de uso

Precauciones de uso

- Este producto se fabricó para uso en el país de compra. La garantía tiene solamente validez en el país de compra.
- Si el producto falla o funciona incorrectamente en el extranjero, el fabricante no asume ninguna responsabilidad de mantener el producto localmente o de acarrear con los gastos incurridos por éste.
- Asegúrese de no dejar caer la cámara o aplicar ninguna fuerza repentina sobre ella.
- Si utiliza el flash varias veces seguidas, la unidad puede sobrecalentarse. No lo utilice varias veces seguidas más de lo necesario.
- No dispare el flash cerca de los ojos, ya que puede causar daño a la vista (especialmente en el caso de niños).
- No utilice el flash cerca del conductor de un vehículo para evitar accidentes.
- Las pilas podrían recalentarse tras un uso prolongado. Tocar las baterías inmediatamente después del uso puede causar quemaduras en los dedos.
- Si expone el monitor LCD a la luz del sol, puede desteñirse y resultar más difícil ver las imágenes.
- El monitor LCD puede contener algunos píxeles que no permanecen iluminados total o parcialmente de forma continua. Además, la luminosidad puede ser desigual debido a las características de las pantallas LCD. Esto no son fallos.
- Cuando lleve encima la cámara, tenga cuidado de no golpearla con otros objetos.
- En entornos en los que la temperatura cambie de repente, puede producirse condensación en la cámara, dando lugar a problemas como empañamiento de la superficie del cristal o mal funcionamiento de la cámara. Si ocurre esto, guarde la cámara en una bolsa para suavizar el cambio de temperatura lo más posible. Saque la cámara de la bolsa cuando la diferencia de temperatura en la atmósfera haya disminuido lo suficiente.
- Para evitar daños a los conectores, no coloque ningún objeto en el micrófono o en el agujero del altavoz de la cámara.



Condiciones en las cuales puede ocurrir la condensación fácilmente: -----

- Cuando se desplaza la cámara a un entorno donde la temperatura difiere enormemente.
- En lugares húmedos.
- En un ambiente inmediatamente después de que se haya calentado, o cuando se expone la cámara directamente al aire frío de un acondicionador de aire u otro aparato similar.

Cuidados y almacenamiento

Cuidado de la cámara

- La calidad de imagen se verá afectada si se ensucia el objetivo (polvo, huellas digitales, etc.).
- Cuando el objetivo se ensucia con polvo u otras impurezas, no lo limpie directamente con el dedo. Quite el polvo usando un cepillo soplador (disponible en comercios) o usando un paño suave para limpiar lentes.
- Limpie la cámara después de usarla en la playa o en lugares donde pueda haber productos químicos.
- Si la cámara deja de funcionar como es debido, consulte al Centro de Reparaciones Ricoh más cercano.
- La cámara tiene circuitos de alta tensión. Por tal motivo, no desarme la cámara bajo ninguna circunstancia.
- Proteja su cámara contra líquidos volátiles como aguarrás, gasolina o pesticidas, ya que pueden dañar el acabado de la misma.
- La superficie del monitor LCD puede rallarse con facilidad, por lo que no se deben frotar objetos duros contra ella.
- Limpie la superficie del monitor LCD, pasándole un trapo suave que contenga una pequeña cantidad de limpiador para pantallas de venta en comercios.

Uso y almacenamiento

- Para evitar que la cámara se dañe, no la use ni la guarde en lugares como los que se describen a continuación:
 - Lugares con alta temperatura o humedad, o donde se producen cambios bruscos de la temperatura o la humedad.
 - Lugares muy sucios o donde haya mucho polvo o arena.
 - Lugares con vibraciones intensas.
 - Lugares donde la cámara esté en contacto directo durante mucho tiempo con productos de vinilo, goma o sustancias químicas, como por ejemplo naftalina u otros repelentes de insectos.
 - Lugares donde haya fuertes campos magnéticos (cerca de un monitor, transformador, imán, etc.).
- Extraiga las baterías si no va a utilizar la cámara durante un período de tiempo prolongado.

Precauciones sobre el uso de la cámara

1. Asegúrese de apagar la cámara.
2. Quite las pilas o el adaptador de CA cuando vaya a limpiar o someter la cámara a mantenimiento.

Acerca de la garantía y el servicio técnico

1. Este producto está respaldado por una garantía limitada de un año a partir del día de la venta. Durante el período de validez de la garantía, cualquier parte defectuosa será reparada sin cargo. En caso de que la cámara deje de funcionar correctamente, diríjase a la tienda donde compró la cámara o al Centro de Reparaciones Ricoh más cercano. La garantía no cubre los gastos de envío de la cámara al Centro de Reparaciones Ricoh.
2. La garantía no cubrirá los daños causados por:
 - ① No seguir las instrucciones del Manual de Instrucción.
 - ② Reparaciones, modificaciones o servicio efectuado por centros de servicio que no sean los encontrados en la lista de este manual.
 - ③ Incendios, desastres naturales, causas de fuerza mayor, rayos, perturbaciones de la tensión, etc.
 - ④ Almacenamiento incorrecto (según lo indicado en la “Guía del usuario de la cámara”), fugas de la batería y otros líquidos, moho, o cualquier otra causa derivada de un cuidado insuficiente de la cámara.
 - ⑤ Inmersión en agua (inundación), exposición al alcohol u otras bebidas, infiltración de arena o barro, golpes o caídas de la cámara y otras causas accidentales.
3. Una vez transcurrido un año después de la fecha de compra, el propietario asume todos los gastos de reparación, incluyendo aquellos incurridos en el centro de servicio autorizado.
4. Aunque esté vigente la garantía, el propietario asume todos los gastos de reparación si no presenta la tarjeta de garantía, o si en dicha tarjeta faltan o se han cambiado el nombre del distribuidor y/o la fecha de compra.
5. Si el propietario solicita revisiones o inspecciones especiales de la cámara, éste asumirá todos los gastos independientemente de si la garantía está en vigencia o no.
6. Esta garantía cubre solamente la cámara. Los accesorios como el estuche, la correa y pilas/baterías no están cubiertos por la garantía.
7. Independientemente de la vigencia de la garantía, el fabricante no asume responsabilidad alguna sobre daños y perjuicios ocasionados por fallos de la cámara, como gastos incurridos en la toma de fotografías o la pérdida de ingresos previstos.
8. La garantía incluida tiene solamente validez en el país de compra.
 - * Las disposiciones aquí descritas se refieren a las reparaciones ofrecidas sin cargo y no limitan sus derechos legales.
 - * La intención de dichas disposiciones se describe también en la tarjeta de garantía que viene con la cámara.
9. Los recambios esenciales para el funcionamiento de la cámara (es decir, los componentes necesarios para mantener las funciones y la calidad de la cámara) estarán disponibles durante un periodo de cinco años después de la retirada del mercado de la cámara.
10. Tenga en cuenta que cuando la cámara se daña como resultado de inmersión, infiltración de arena o barro, golpes o caídas violentas, es posible no se la pueda reparar.



Nota

- Antes de enviar la cámara para su reparación, verifique el estado de las pilas/baterías y lea nuevamente el Manual de Instrucciones para cerciorarse del manejo correcto de la cámara.
- Algunas reparaciones pueden requerir mucho tiempo para completarse.
- Cuando envía la cámara para su reparación, incluya una nota describiendo cuál es el problema lo más precisamente posible.
- Cuando envía la cámara para su reparación, no incluya los accesorios que no sean necesarios para la reparación.
- Antes de tomar imágenes importantes (como por ejemplo bodas, viajes al exterior, etc.), asegúrese de probar que la cámara funciona correctamente. También le recomendamos que siempre tenga a mano este manual y pilas/batería de repuesto.
- Esta garantía no cubre los datos almacenados en la tarjeta de memoria SD o en la memoria interna.

INFORMATION TO THE USER

USA FCC Part15 Class B

The equipment has been tested and found to comply with the limits for a Class B digital device, pursuant to part 15 of the FCC Rules. These limits are designed to provide reasonable protection against harmful interference in a residential installation. This equipment generates, uses, and can radiate radio frequency energy and if not installed and used in accordance with the instructions, may cause harmful interference to radio communications. However, there is no guarantee that interference will not occur in a particular installation. If this equipment does cause harmful interference to radio or television reception, which can be determined by turning the equipment off and on, then user is encouraged to try to correct the interference by one or more of the following measures:

- Reorient or relocate the receiving antenna.
- Increase the separation between the equipment and receiver.
- Connect the equipment to an outlet on a circuit different from that to which the receiver is connected.
- Consult the dealer or an experienced radio/TV technician for help. (FCC 15.105B)

Changes or modifications not expressly approved by the party responsible for compliance could void the user's authority to operate the equipment. (FCC 15.21)

Properly shielded and grounded cables and connectors must be used for connection to a host computer in order to comply with FCC emission limits. (FCC 15.27)

An AC adapter with a ferrite core must be used for RF interference suppression.

COMPLIANCE INFORMATION STATEMENT

Product Name: DIGITAL CAMERA

Model Number: Caplio R5

This device complies with Part 15 of the FCC Rules.

Operation is subject to the following two conditions:

- (1) This device may cause harmful interference, and
- (2) This device must accept any interference received, including interference that may cause undesired operation.

RICOH CORPORATION

5 Dedrick Place, West Caldwell NJ, 07006 Tel.: 1-800-225-1899

Note to Users in Canada

Note: This Class B digital apparatus complies with Canadian ICES-003

Remarque Concernant les Utilisateurs au Canada

Avertissement: Cet appareil numérique de la classe Best conforme a la norme NMB-003 du Canada

IMPORTANT SAFETY INSTRUCTIONS-SAVE THESE INSTRUCTIONS
DANGER-TO REDUCE THE RISK OF FIRE OR ELECTRIC SHOCK, CAREFULLY FOLLOW THESE INSTRUCTIONS.



Declaration of Conformity

"The Product complies with the requirements of the EMC Directive 89/336/EEC."

Índice

A

Acrobat Reader	142, 148
Adaptador de CA	13, 175
AJST.EXP.AUTOM.	74
AJUSTE FECHA	28, 126
AJUSTE ISO	85
AJUSTE ORIGINAL	88
ALTA SENS.....	38
Altavoz.....	15
Archivo AVI.....	89
AUTO APAGADO.....	26, 120
Autodisparador	42
AVISO AJUS.FILM.....	130

B

BALANCE BLANCO	83
Batería	20
Batería recargable	12, 20, 23, 24
Bloqueo de enfoque	32
Borrar	48
Botón ADJ.	15, 56, 92
Botón Borrar/Autodisparador	15, 42, 48
Botón DISP.....	15, 51
Botón Flash	15, 36
Botón Macro	15, 35
Botón MENU/OK	15, 61, 93, 114
Botón MODE	15, 38
Botón POWER	14
Botón Reproducción	15, 44
Botón Revisión Rápida	15, 43
BRILLO LCD	118

C

Cable de AV	12, 105
Cable USB.....	12, 107
CAMBIAR TAMAÑO.....	101
Caplio Mounter	152
Carga.....	23
Cargador de batería	12, 23
CD-ROM de Caplio Software	13, 139, 152

COMP.EXPOSIC.	82
CONEXIÓN USB	131
CONF. BOTÓN ADJ1/2	119
CONFIG. VOLUMEN	122
CONFIRMA LCD.....	123
CONT.....	69
Contraluz.....	82
COPIA A TARJETA	102
COR. VIBR CÁMARA	87
Correa	12
CORRECCIÓN TRAP.....	103

D

DENSIDAD	57
DEPORTES	37
DeskTopBinder Lite	141, 146
Desplazamiento de objeto AF	58
DirectX	142, 149
Disparador	14, 29
DPOF	98
Driver USB	140, 141, 152
Driver WIA.....	140, 141

E

ENFOQUE	64
Enfoque automático (AF)	64
Enfoque Manual (MF)	65

F

Flash	14, 36, 42
FORMATEAR [MEM. INT.]	117
FORMATEAR [TARJETA]	116
FORMATO VIDEO	62
FOTOGRAMAS SEG.....	90
FOTOMETRIA	67

G

Guía de cuadrícula.....	51
-------------------------	----

H

Hasta el fondo.....	31
Hasta la mitad	32
Histograma.....	52
Horquillado del balance de blancos (WB-BKT)	75

I	
ICONO AGRD. FOTO	133
ImageMixer	140, 142, 151
IMG ZOOM DIGITAL	136
IMG. CON SONIDO	80
IMPR. INFORME	110
Impresión	107
Impresión directa	107
IMPRIME FECHA	81
Indicación del nivel de la batería	19
INTENSIDAD	73
INTERVALO	78
L	
LANGUAGE/言語	27, 127
Lector de tarjetas	162
LIM. DISP. LENTO	86
M	
M. COR. TRAP	37, 39
MACRO ZOOM	38, 41
M-CONT	69
Memoria interna	21, 44
Mensajes de error	164
Menú CONFIG.	113
Menú de ajustes de disparo	59
Menú de ajustes de reproducción	93
MI CONFIG. 1,2	38
Micrófono	14
Modo de almacenamiento masivo (ALMACEN.)	131, 161
Modo de escena (SCN)	16, 37
Modo de fotografía	16, 31
Modo de monitor sincronizado	51
Modo de película	16, 89
Modo de reproducción	26, 44
MODO SAL.VIDEO	128
MODO TEXTO	37
Monitor LCD	15, 17
MOSTRAR DIAPO.	94
N	
NITIDEZ	68
NO.SECUENCIA	124

Número de imágenes que pueden almacenarse	174
Número de tomas que puede hacer	20
O	
Objetivo	14
P	
PAISAJE	37
PAISAJE NOCHE	37
Palanca del zoom	15, 34
PictBridge	107
PROTEGER	95
R	
REC ÁREA	136
REG. MI CONFIG.	134
RES./TAM.IMAGEN	62
RETRATO	37
RICOH Gate La	140, 152, 160
Rosca para trípode	15
S	
Salida de AV	15, 105
S-CONT	69
Selector de modo	15, 16
SEÑAL ACUSTICA	121
T	
Tapa de la batería/tarjeta	15, 24
Tapa del objetivo	14
Tarjeta de memoria SD	21, 24, 44
Terminal USB	15, 108, 159
TIEMPO EXPO.	77
V	
Ventana AF	14
Vibración de la cámara	30, 87
Vista ampliada	47
Vista de miniaturas	45
Vista múltiple en tres cuadros	45
Z	
Zoom	34
Zoom digital	34
ZOOM POR PASOS	129

Números de teléfono de Asistencia en Europa

UK	(from within the UK)	02073 656 580
	(from outside of the UK)	+44 2073 656 580
Deutschland	(innerhalb Deutschlands)	06331 268 438
	(außerhalb Deutschlands)	+49 6331 268 438
France	(à partir de la France)	0800 91 4897
	(en dehors de la France)	+49 6331 268 409
Italia	(dall'Italia)	02 696 33 451
	(dall'estero)	+39 02 696 33 451
España	(desde España)	91 406 9148
	(desde fuera de España)	+34 91 406 9148

<http://www.service.ricohpmmc.com/>

Amigos del medio ambiente, conservación y gestión medioambiental

Ricoh está promoviendo activamente actividades para el cuidado y conservación del medio ambiente para ayudar a nuestros gobiernos a solucionar este gran problema en su papel como ciudadano de esta tierra irremplazable.

Para reducir las cargas ambientales de cámaras digitales, Ricoh también está intentando ayudar a

solucionar los grandes problemas del “Ahorro de energías reduciendo el consumo de energía” y de la “Reducción de sustancias químicas contenidas en los productos nocivos para el medio ambiente”.



Si surge un problema

En primer lugar, consulte la sección “Solución de problemas” (☞ P.164) de este manual. Si los problemas continúan, póngase en contacto con la oficina Ricoh más cercana.

Oficinas de Ricoh	
Ricoh Company, Ltd.	3-2-3, Shin-Yokohama Kouhoku-ku, Yokohama City, Kanagawa 222-8530, Japan http://www.ricoh.co.jp/r_dc
Ricoh Corporation	5 Dedrick Place, West Caldwell, New Jersey 07006, U.S.A. 1-800-22RICOH http://www.ricoh-usa.com
RICOH EUROPE B.V. (EPMMC)	(innerhalb Deutschlands) 06331 268 438 (außerhalb Deutschlands) +49 6331 268 438 http://www.ricohpmmc.com
RICOH UK LTD. (PMMC UK)	(from within the UK) 02073 656 580 (from outside of the UK) +44 2073 656 580
RICOH FRANCE S.A.S. (PMMC FRANCE)	(à partir de la France) 0800 91 4897 (en dehors de la France) +49 6331 268 409
RICOH ESPANA, S.A. (PMMC SPAIN)	(desde España) 91 406 9148 (desde fuera de España) +34 91 406 9148
Ricoh Italia S.p.A. (PMMC ITALY)	(dall'Italia) 02 696 33 451 (dall'estero) +39 02 696 33 451
RICOH HONG KONG LIMITED Personal Multimedia Products Center	21/F., Tai Yau Building, 181 Johnston Road, Wan Chai, Hong Kong
Ricoh Australia Pty. Ltd.	8 Rodborough Road, Frenchs Forest, NSW 2086, Australia http://www.ricoh.com.au
Acerca del ImageMixer	
	Estados Unidos (Los Ángeles): TEL: +1-213-341-0163 Europa (Inglaterra): TEL: +44-1489-564-764 Asia (Filipinas): TEL: +63-2-438-0090 China: TEL: +86-21-5450-0391 Horario de atención: 9:00 - 17:00

Ricoh Company, Ltd.
Ricoh Building, 8-13-1, Ginza, Chuo-ku, Tokyo
104-8222, Japan
2006 September



* L 7 3 7 3 9 7 3 A *

Es SP **E**
Printed in China