

Caplio* R5

RICOH

使用說明書 (相機・導入篇)

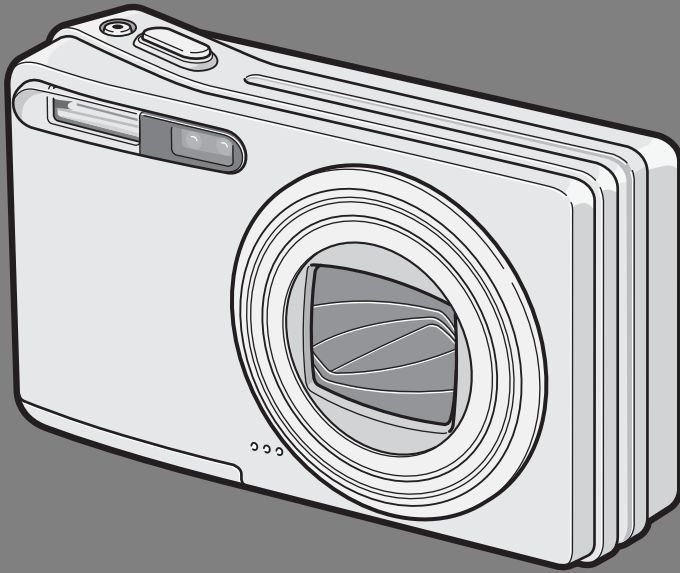

本產品的系列號標註在相機的底部。

基本操作

如果您是初次使用本相機，請首先閱讀此部分。

此部分提供如何開啟相機、拍攝照片和播放照片的基本概述。

高級操作

如果您希望學習有關不同相機功能的更多資訊，請閱讀此部分。

此部分提供更多拍攝照片和播放照片功能的詳細資訊以及如何自訂設定相機、列印照片和通過電腦使用相機的資訊。

要點

先不要連接USB連接線！

將附帶的軟體裝入電腦之前，用USB連接線連接相機和電腦的話，會使連接相機和電腦所需的軟體無法正常安裝。請先安裝附帶的軟體之後，連接相機和電腦。(P.138)

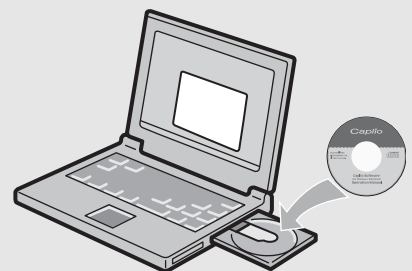

前言

本使用說明書記載使用本產品進行攝影和重播的方法和使用上的注意事項。使用前，請閱讀完本說明書，以便您能充分地靈活運用本產品的功能。閱讀後請妥善保管，以便在您需要的時候，能夠立即查閱。

理光股份公司

- | | |
|--------|--|
| 關於安全警示 | 為確保安全使用相機，請務必在使用前詳細閱讀安全警示。 |
| 關於攝影測試 | 請務必預先進行攝影測試，確認相機能夠正常地進行記錄。 |
| 關於著作權 | 以著作權為目的的書籍、雜誌、音樂等作品，限定在個人或家庭內以及基於此類目的的範圍內使用。除此之外，禁止擅自進行複製和改動。 |
| 關於使用 | 萬一因本產品的問題導致無法記錄和重播時，不負責記錄內容的補償，敬請諒解。 |
| 關於保修證 | 在海外使用時，萬一出現故障、問題時，關於在當地的售後服務及相關費用不負責任，敬請諒解。 |
| 關於電波故障 | 和其他電子設備進行連接設置時，可能會出現相互產生不良影響的情況。特別是近處有電視機或收音機時會出現雜音。此時，請進行如下處置。 <ul style="list-style-type: none">• 盡可能的遠離電視機或收音機。• 改變電視機或收音機等的天線方向。• 使用其他的插座。 |

嚴禁擅自轉載本書的部分或全部內容。

© 2006 RICOH CO.,LTD. All rights reserved.

關於本書內容，將來若有變更，恕不另行通知。

本書內容的作成過程中力求圓滿，萬一發現不明點及錯誤、記載遺漏等，請按照卷末的通訊方式和我們聯繫。

Microsoft、MS、Windows、DirectX是美國Microsoft Corporation在美國及其他國家登錄的註冊商標。



Macintosh、Power Macintosh及Mac OS為蘋果電腦公司在美國與其他國家的註冊商標。

Adobe和Adobe Acrobat是Adobe Systems Incorporated的商標。

公司名稱及產品名稱是各公司的商標或註冊商標。

使用說明書

以下兩本使用說明書隨Caplio R5附帶。

	<p>“使用說明書（相機・導入篇）”（本書）</p> <p>此說明書介紹相機的使用和功能。它也會介紹如何在電腦上安裝附帶的軟體。</p> <p>* “使用說明書”（英文版）在附帶的 CD-ROM 上作為 PDF 檔案提供。</p>
	<p>“使用說明書（軟體篇）”（PDF檔案）</p> <p>此說明書介紹如何將相機中的圖像下載到電腦以及在電腦上顯示和編輯這些圖像。</p> <p>* “使用說明書（軟體篇）”在附帶的 CD-ROM 上以下資料夾中提供。</p> <p>對應的資料夾中含有每種語言的“使用說明書（軟體篇）”。</p> <p>“使用說明書”（英文版）（PDF檔案）</p>  <p>要將使用說明書（軟體篇）複製到硬碟上，請直接從每個資料夾將PDF檔案複製到硬碟上。</p>

本相機附帶ImageMixer軟體，它允許您在電腦上顯示和編輯圖像。有關如何使用ImageMixer的詳情，請按一下ImageMixer視窗上的[?]按鈕並參閱顯示的說明。

有關ImageMixer的更多資訊，請聯絡以下客戶支援中心。

北美地區（洛杉磯） 電話：+1-213-341-0163
歐洲地區（英國） 電話：+44-1489-564-764
亞洲地區（菲律賓） 電話：+63-2-438-0090
中國大陸 電話：+86-21-5450-0391

工作時間：上午9:00至下午5:00

這部相機能夠實現的功能

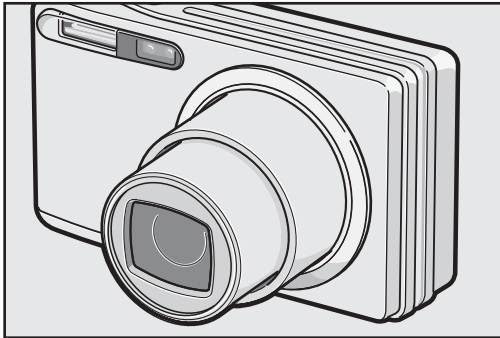

配備7.1倍高倍率廣角變焦鏡頭

本機的機身小巧，僅厚 26mm，配有一個 28mm（廣角）至200mm（望遠）*7.1倍的光學變焦鏡頭，拍攝範圍寬廣。此鏡頭可用於各種室內與室外狀況的拍攝。

*以35mm相機換算。



相機晃動校正功能可以降低模糊的狀況（P.87）

本機具備相機晃動校正功能，以允許您即便是在室內、夜晚以及其他可能出現相機晃動的情況下也能拍攝出將模糊降至最低的清晰照片。



高速快門響應可讓您捕捉高速的動作（P.31）

快門釋放時間僅約0.1秒。

利用理光獨有的混合自動對焦系統技術能清晰拍攝移動的被攝體。

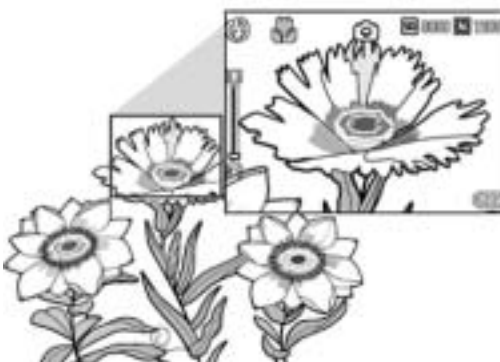

1cm（P.35）超微距攝影及 14cm（望遠）或20cm（廣角）閃光近拍（P.36）

卓越的超微距攝影功能允許您在僅1cm的超近距離捕捉被攝體的細部。本機也為14cm（望遠）或20cm（廣角）近拍提供了內置閃光燈。即使在低照明度條件下，也能拍攝出漂亮的圖像。

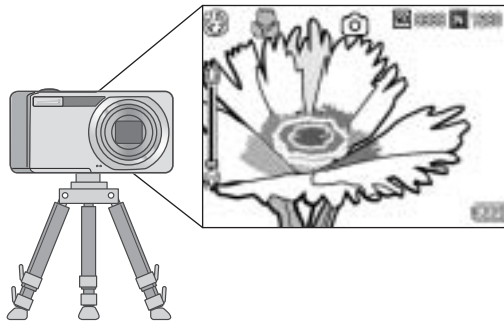

AF 目標移動功能讓您即使使用三腳架也能輕鬆對焦 (P.58)

本相機配備 AF 目標移動功能。超微距攝影期間，AF 目標移動功能可讓您不移動相機，只要按下相機上的按鈕就可以進行預對焦。

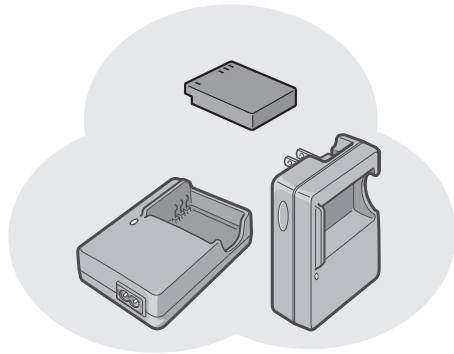

配有電力強大、使用持久的可充電電池 (P.20)

本相機配備有時效長、高容量的可充電電池，可在旅行或工作中進行長時間的拍攝。

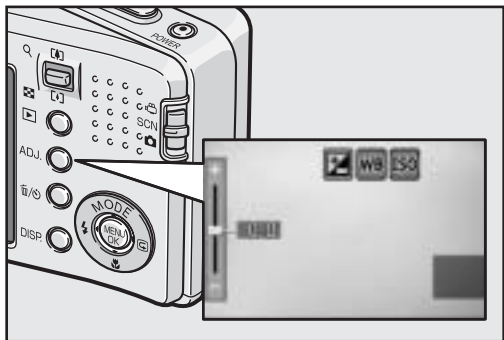

ADJ. (調節) 按鈕方便進行相機操作 (P.56)

ADJ. 按鈕可以簡化相機的設定步驟。可讓您以最少的設定步驟進行曝光補償和白平衡等調整。並且，可以根據需要登錄其他功能。



30 幀 / 秒或 15 幀 / 秒的高品質有聲動畫 (P.89)

以每秒 30 幀錄製 640 × 480 像素的高品質有聲動畫。

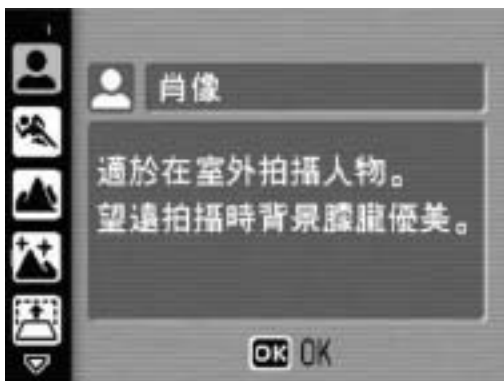

場面模式可輕鬆攝影 (P.37)

在場面模式下可以從八個攝影模式中選擇最適合攝影情況的模式，且相機會自動調整光學設定。您也可以登錄您本人的自定設定，然後在需要時輕鬆載入這些設定。

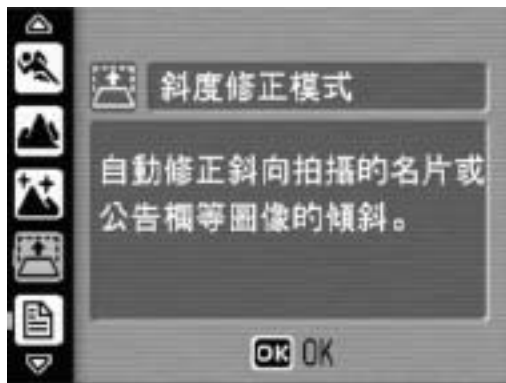

斜度修正模式可協助校正傾斜的圖像 (P.37)

在斜度修正模式下，可以將傾斜角度下所拍攝的四方形物體調整成如同正面角度拍攝的一樣。輕觸按鈕，就可以將公佈欄、顯示面板或名片等傾斜的圖像校正。

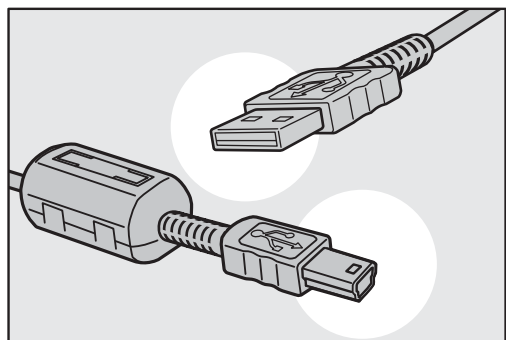

USB連接線可立即將相機資料傳輸至電腦

將附帶的軟體安裝到電腦裡，用USB 連接線連接相機和電腦就可以自動將圖像傳輸至電腦。



ImageMixer 軟體可輕鬆管理相簿中所拍攝的圖像、編輯圖像與聲音、製作動畫CD及更多

本軟體提供圖像的綜合處理，輸入功能可從數位相機或音樂CD來下載靜止圖像、動畫和聲音；相簿功能可管理拍攝的圖像；編輯功能可編輯MPEG-1格式的動畫；版面配置功能可建立靜止圖像的版面配置；光碟建立功能可建立圖像CD。

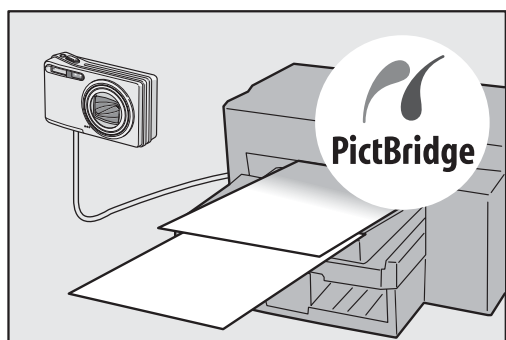

可直接列印而不必透過電腦 (P.107)

可使用USB 連接線連接相機和對應直接列印的印表機，直接將圖像傳輸至印表機。可以不用電腦方便地列印圖像。您也可以列印報告。

目錄

使用說明書	1
這部相機能夠實現的功能	2
目錄	5

基本操作

11

如果您是初次使用本相機，請首先閱讀此部分。

包裝清單	12
相機各部的名稱	14
如何使用模式選擇開關	16
液晶顯示屏顯示	17
攝影準備	20
關於電池	20
SD記憶卡（市售）	21
對可充電電池充電	23
插入可充電電池和SD記憶卡	24
開啟／關閉相機	26
設定語言	27
設定日期和時間	28
基本攝影	29
持穩相機	29
攝影	31
使用變焦功能	34
近拍攝影（超微距攝影）	35
使用閃光燈	36
根據拍攝條件選擇最佳設定拍攝	37
☺使用自拍	42
播放前一張圖像	43
檢視剛拍攝的圖像（快速瀏覽）	43
瀏覽圖像	44
三張瀏覽／清單瀏覽（分割畫面顯示）	45
放大顯示圖像	47
刪除檔案	48
刪除一個檔案	48
刪除全部文件	48
一次刪除多個檔案	49
使用DISP.按鈕更改顯示	51
將液晶顯示屏調整到最大亮度	52
直方圖	52

如果您希望學習有關不同相機功能的更多資訊，請閱讀本部分。

1 各種攝影功能	56
使用ADJ.按鈕	56
不同模式下的設定	56
更改文字濃度（場面模式）	57
移動AF目標（超微距）	58
攝影設定功能表	59
使用功能表	61
選擇圖像質量模式／圖像尺寸（圖像質量・尺寸）	62
更改對焦模式（對焦）	64
手動對焦拍攝（MF）	65
改變測光方式（測光方式）	67
改變靜止圖像的邊緣質感（鮮明度）	68
連續攝影（連攝／S連攝／M連攝）	69
在放大顯示模式下檢視S連攝或M連攝的靜止圖像	72
設定顏色的濃度（顏色的濃度）	73
改變曝光連續攝影（包圍式曝光）	74
改變白平衡連續攝影（WB-BKT）	75
設定長時間曝光（長時間曝光）	77
一定間隔自動攝影（間隔攝像）	78
🔊 拍攝帶聲音的靜止圖像（附帶語音攝影）	80
在圖像中插入日期（加印日期攝像）	81
更改曝光（曝光補償）	82
使用自然光和照明光（白平衡）	83
手動設定白平衡（手動設定）	84
變更ISO感光度（ISO感光度）	85
限制快門速度（限制慢速快門速度）	86
使用相機晃動校正功能防止相機晃動（相機晃動校正）	87
恢復攝影設定功能表的設定至預設值（攝像設定初始化）	88

2 拍攝／播放動畫	89
📷 拍攝動畫	89
設定幀速率（幀速率）	90
播放動畫	92
3 其他播放功能	93
播放設定功能表	93
使用功能表	93
自動順序顯示（幻燈片顯示）	94
檔案防寫（保護）	95
保護檔案	95
保護全部文件	96
一次保護多張圖像	97
利用列印服務（DPOF）	98
對顯示圖像設定DPOF	98
對所有圖像設定DPOF	99
對多張圖像設定DPOF	100
更改圖像尺寸（更改圖像尺寸）	101
將內置存儲器的內容複製到SD記憶卡中（複製到插卡上）	102
校正歪斜的圖像（斜度修正）	103
在電視機上瀏覽	105
4 直接列印	107
直接列印機能	107
連接相機與印表機	108
列印靜止圖像	109
列印1張或所有圖像	109
一次列印所選圖像	111
5 更改相機設定	113
相機設定功能表	113
相機設定功能表的操作方法	114
準備SD記憶卡（格式化[插卡]）	116
格式化內置存儲器（格式化[內置存儲器]）	117
調整液晶顯示屏的亮度（顯示幕亮度調節）	118
指派功能至ADJ.按鈕（ADJ.鍵設定）	119
更改自動關閉電源設定（自動關閉電源）	120
更改信號音設定（信號音）	121
更改信號音音量（音量設定）	122

更改圖像確認時間（圖像確認時間）	123
更改檔案名稱設定（插卡序號）	124
設定日期和時間（日期設定）	126
更改顯示語言（LANGUAGE/言語）	127
更改電視機瀏覽時的播放方式（視頻方式）	128
更改定點變焦設定（定點變焦）	129
顯示設定更改警告（攝影設定警告）	130
更改USB設定（USB連接）	131
放大圖標顯示（放大攝影圖標）	133
登錄自訂設定（保存個人設定）	134
使用自動更改變焦（數位變焦圖像）	136

6 將圖像下載到電腦上 138

用於Windows.....	138
使用Caplio Software CD-ROM.....	139
使用Caplio Software CD-ROM的系統要求	143
安裝相機和圖像操作所必要的軟體	144
安裝DeskTopBinder Lite.....	146
在電腦上安裝其他軟體	148
移除軟體	150
用於Macintosh	152
使用Caplio Software CD-ROM.....	152
使用Caplio Software CD-ROM的系統要求	154
安裝相機和圖像操作所必要的軟體（Mac OS 8.6至9.2.2）	155
安裝相機和圖像操作所必要的軟體（Mac OS X 10.1.2至10.4.6） ...	156
移除軟體	158
連接相機與電腦.....	159
使用Caplio Software下載圖像.....	160
在主儲存器模式下下載圖像	161
從電腦斷開與相機的連接.....	163

故障檢修	164
錯誤訊息	164
相機故障檢修	165
軟體和電腦故障檢修	170
規格	172
內置存儲器／SD記憶卡能夠記錄的張數	174
關於另售部件	175
使用AC轉換器（另售）	175
斷開AC轉換器	176
當相機關機時會還原成預設值的功能	177
有關場面模式	179
不同場面模式下的攝影設定功能表	180
在海外使用時	181
使用注意事項	182
關於維護和保管	183
關於售後服務	184
索引	186

基本操作

如果您是初次使用本相機，請首先閱讀此部分。

包裝清單	12
相機各部的名稱	14
如何使用模式選擇開關	16
液晶顯示屏顯示	17
攝影準備	20
基本攝影	29
播放前一張圖像	43
刪除檔案	48
使用 DISP. 按鈕更改顯示	51

包裝清單

打開包裝盒，確認所有內容物都已包括在內。

Caplio R5

相機的序列號位於相機底部。

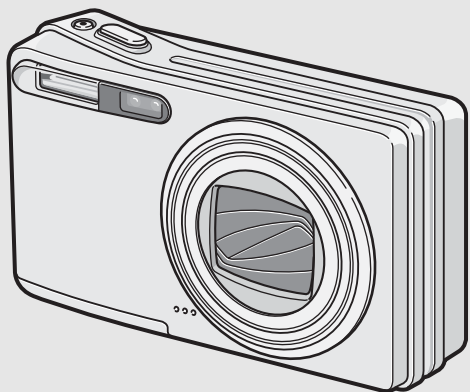

可充電電池

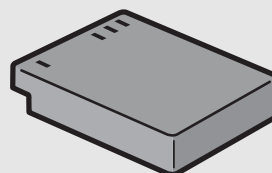

電池充電器

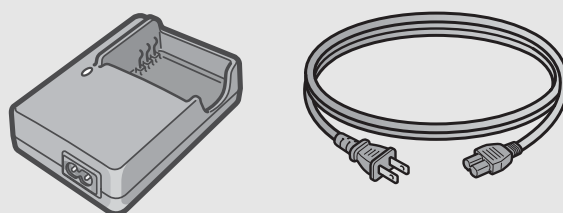

AV連接線

在電視機上觀看圖像時使用。

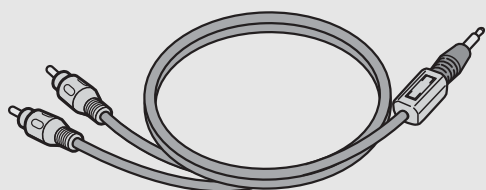

USB連接線

連接相機與電腦或對應直接列印的印表機時使用。

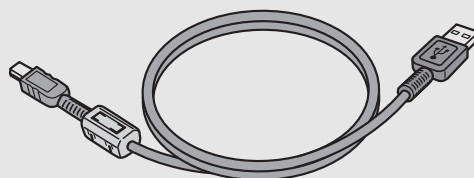

腕繩

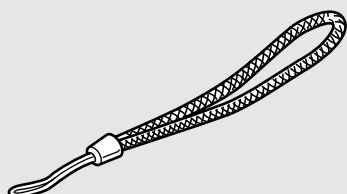

要點

將腕繩安裝至相機

將腕繩的細端穿過相機上的穿帶孔，
並依圖示方式穿繞迴圈。

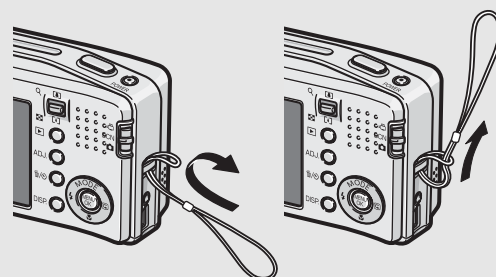

使用說明書



(本書)

保固證

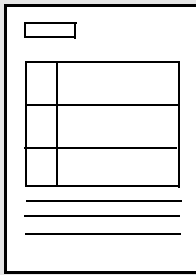

安全警示



Caplio Software CD-ROM

本 CD-ROM 光碟片包括軟體和“使用說明書（軟體篇）”。



另售部件

AC轉換器 (AC-4c)

從家用插座獲取相機的電源。進行長時間播放，或將圖像傳輸到電腦時，請使用此轉換器。

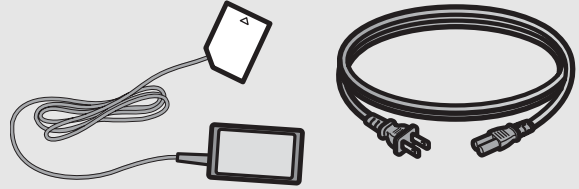

可充電電池 (DB-60)

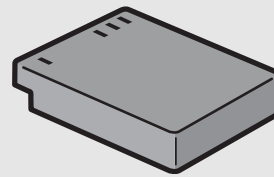

電池充電器 (BJ-6)

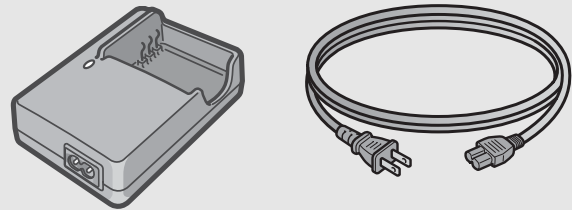

軟殼 (SC-60)



要點

有關另售部件的最新資訊，請訪問理光網站
<http://www.ricohpmmc.com>。

如果您是初次使用本相機，請首先閱讀此部分。

相機各部的名稱

相機主機

正面

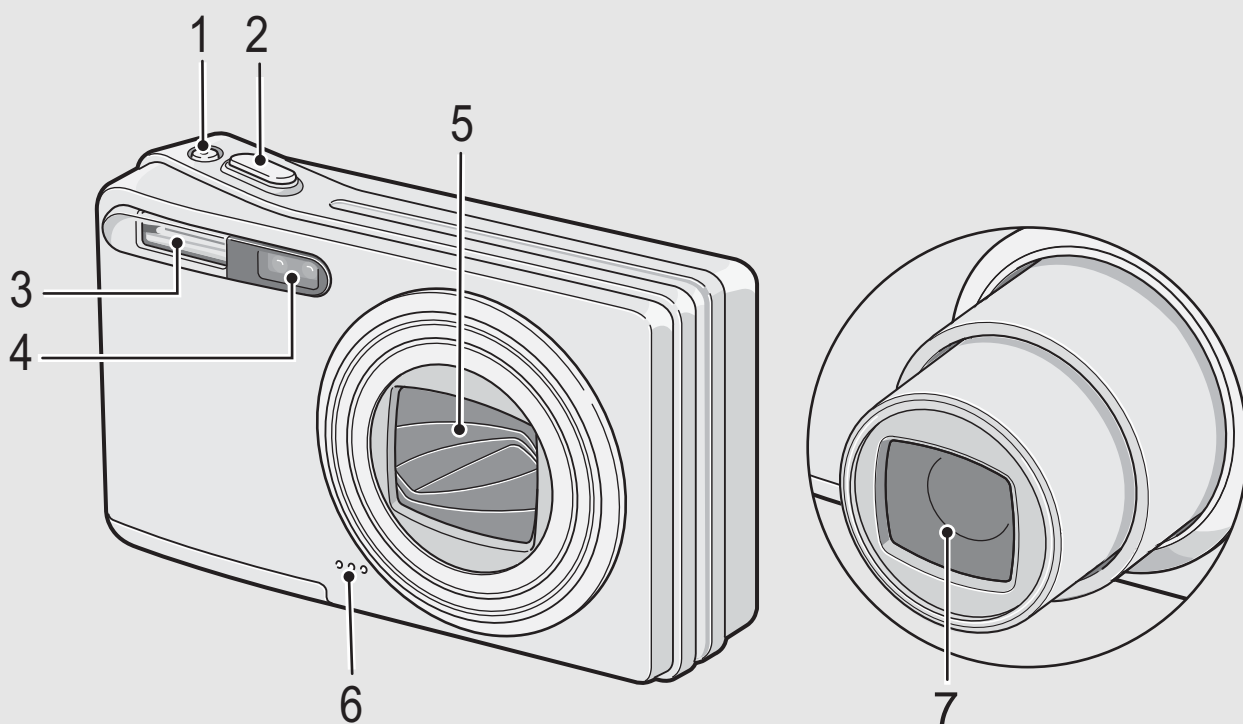

	項目名	參照頁
1	POWER按鈕	P.26
2	快門按鈕	P.31
3	閃光燈	P.42
4	AF窗	-
5	鏡頭蓋	-
6	麥克風	-
7	鏡頭	P.29

如果您是初次使用本相機，請首先閱讀此部分。

背面

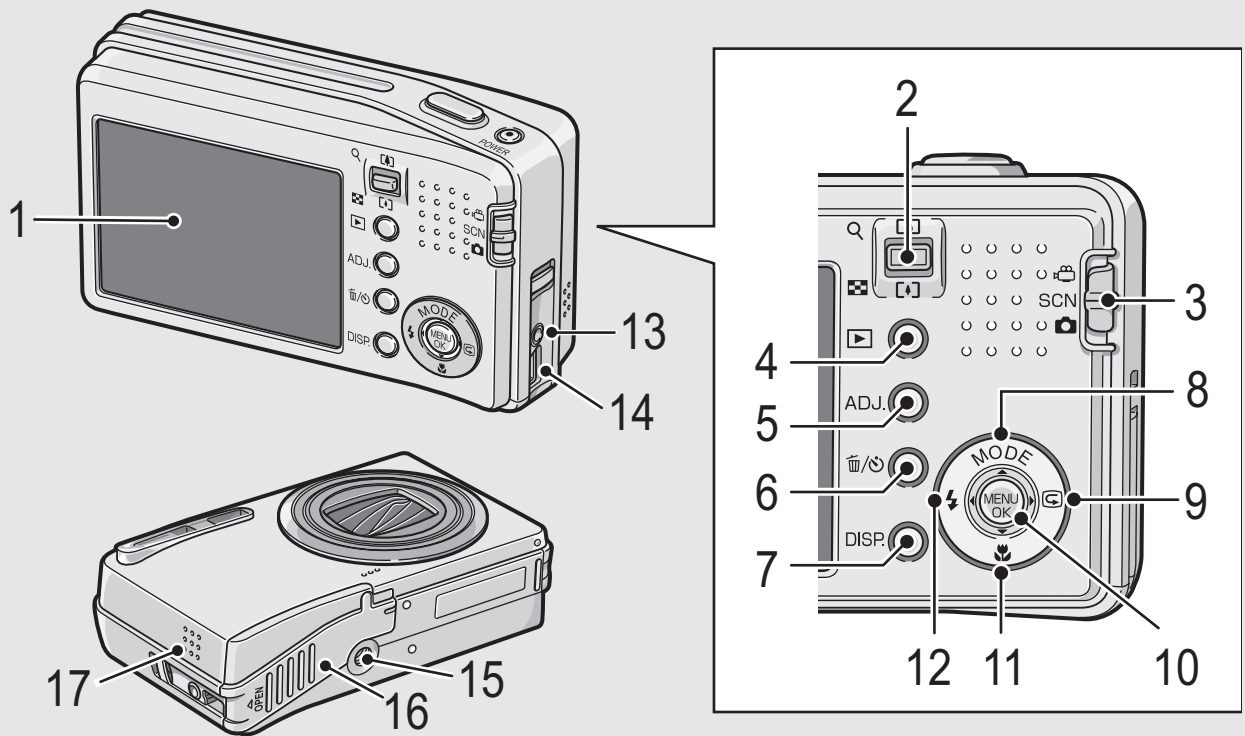

	項目名	參照頁
1	液晶顯示屏	P.17
2	變焦桿 [▲] (望遠) / [▼] (廣角) Q (放大顯示) / [] (分割畫面顯示)	P.34, 45
3	模式選擇開關	P.16
4	▶ (播放) 按鈕	P.44
5	ADJ. 按鈕	P.56
6	🗑️ (刪除) / 📷 (自拍) 按鈕	P.48, 42
7	DISP. 按鈕	P.51
8	▲/MODE 按鈕*	P.37
9	▶/📄 (快速瀏覽) 按鈕	P.43
10	MENU/OK 按鈕	P.61, 93, 114
11	▼/🌸 (超微距) 按鈕	P.35
12	⚡ (閃光燈) 按鈕	P.36
13	AV輸出連接埠	P.105
14	USB連接埠	P.108, 159
15	三腳架連接孔	P.172
16	電池/記憶卡蓋	P.24
17	揚聲器	P.92

* MODE按鈕僅可在場面模式中使用。

如果您是初次使用本相機，請首先閱讀此部分。

如何使用模式選擇開關

拍攝靜止圖像或動畫前，請將模式選擇開關設定為所需的模式。

- 1 將模式選擇開關切換到與所需使用的功能對應的標記。

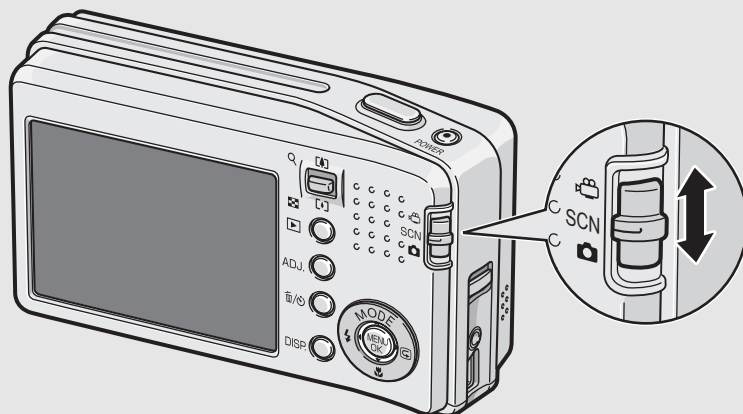

模式選擇開關標記和內容

標記	功能	內容
	動畫模式	可以拍攝有聲動畫。
SCN	場面模式	可以使用最適合拍攝場面的設定進行拍攝。也可以重新進行我的設定。
	靜止圖像模式	可以拍攝靜止圖像。

如果您是初次使用本相機，請首先閱讀此部分。

液晶顯示屏顯示

拍攝照片時的液晶顯示屏畫面範例

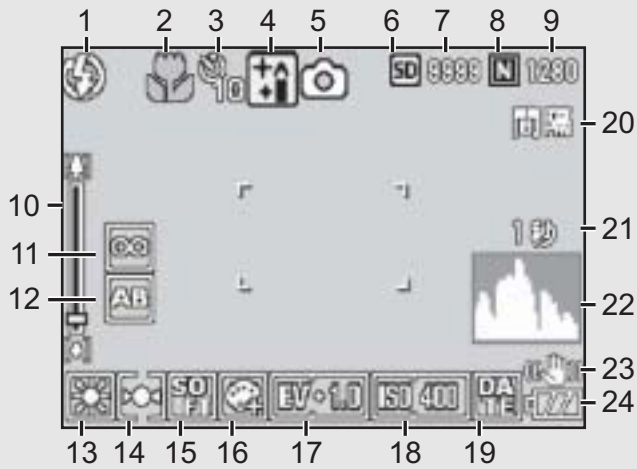

靜止圖像模式



動畫模式



	項目名	參照頁		項目名	參照頁
1	閃光燈	P.36	16	顏色的濃度	P.73
2	超微距攝影	P.35	17	曝光補償	P.82
3	自拍	P.42	18	ISO感光度	P.85
4	場面模式	P.37	19	加印日期攝像	P.81
5	模式種類	P.16, 37	20	間隔攝像	P.78
6	記錄位置	P.21	21	長時間曝光	P.77
7	剩餘記錄張數	P.174	22	直方圖	P.52
8	圖像質量	P.62	23	相機晃動校正	P.87
9	圖像尺寸	P.62	24	電池標記	P.19
10	變焦欄	P.34	25	相機晃動警告標記	P.30
11	對焦	P.64	26	光圈值	P.172
12	包圍式曝光	P.74	27	快門速度	P.86
13	白平衡	P.83	28	幀速率	P.90
14	測光方式	P.67	29	剩餘記錄時間	P.174
15	鮮明度	P.68	30	記錄時間	P.174

如果您是初次使用本相機，請首先閱讀此部分。



要點

- 尚可拍攝張數可能不同於實際拍攝張數，視被攝體而定。
- 動畫的記錄時間與靜止圖像的最大可拍攝張數可能會因記錄位置（內置存儲器或SD記憶卡）的容量、拍攝條件以及SD記憶卡的類型和製造商而異。
- 當尚可拍攝張數為10,000或更多時，顯示“9999”。

播放期間的液晶顯示屏範例

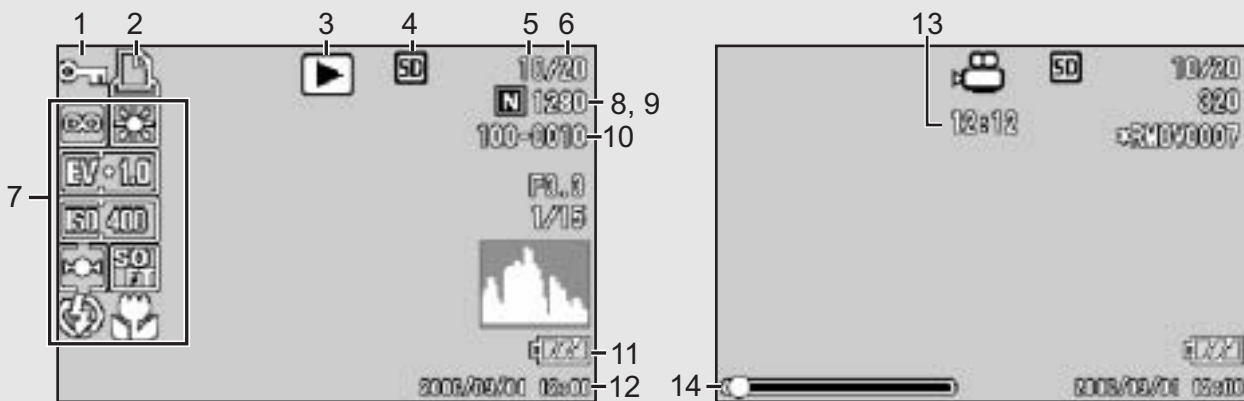

靜止圖像模式

動畫模式

	項目名	參照頁		項目名	參照頁
1	保護	P.95	8	圖像質量	P.62
2	DPOF	P.98	9	圖像尺寸	P.62
3	模式種類	-	10	檔案號碼	-
4	播放處	P.44	11	電池標記	P.19
5	播放檔案數	-	12	攝影日期	P.81 P.126
6	總檔案數	-	13	記錄時間或播放時間	-
7	攝影時（記錄時）的設定	-	14	指示器	-





要點

液晶顯示屏畫面上，會顯示有關相機的操作或狀態的資訊。

如果您是初次使用本相機，請首先閱讀此部分。

電池電量指示

電池標記在液晶顯示屏的右下方顯示以指示電池電量。請在電池電力耗盡前對電池充電。

電池標記	內容
 綠色	電池充足。
	電池電力等級開始下降。建議充電。
	電池電力等級很低。請對電池充電。



注意

如果您使用AC轉換器，可能會出現。這並不表示有故障，您可以繼續使用相機。

如果您是初次使用本相機，請首先閱讀此部分。

攝影準備

打開電源，準備攝影。



要點

- 如果您已經用了本相機，請在裝入或取出電池前確保電源開關已經關閉。
- 有關如何關閉相機的資訊，請參閱P.26。

關於電池

可充電電池DB-60（附送）

鋰離子電池。可用充電器充電後反覆使用，很經濟。此電池可持續很長一段時間，因此在旅行時是很方便的。

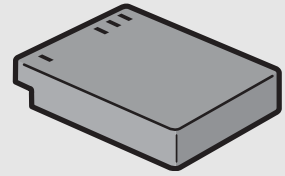

可拍攝的照片數目

充電一次可拍攝的照片數目：約380

- 根據CIPA標準（溫度在23°C，液晶顯示屏開啟時，間隔約30秒交替於望遠和廣角變焦位置，兩次攝影中有一次閃光，每拍攝10張後關閉電源的攝影情況下的張數）。
- 將相機設定為同步顯示模式可增加拍攝張數。（ P.51）
- 張數是大概的基準。設定或播放時的時間越長，能夠拍攝的時間（張數）越少。



注意

- 操作後電池可能會很熱。取出電池前，請關閉相機並等待它充分冷卻。
- 如果準備長時間不使用相機，請取出電池。

如果您是初次使用本相機，請首先閱讀此部分。

SD記憶卡（市售）

可以將已拍攝的靜止圖像儲存在內置存儲器或SD記憶卡上（市售）。內置存儲器的容量大約是26MB。需要記錄大量高解析度的靜止圖像或動畫時，建議使用大容量的SD記憶卡。



關於記錄位置

沒有插入SD記憶卡時，相機將圖像記錄在內置存儲器中；插入了SD記憶卡時，相機將圖像記錄在SD記憶卡上。

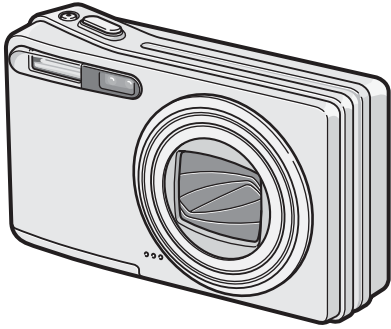
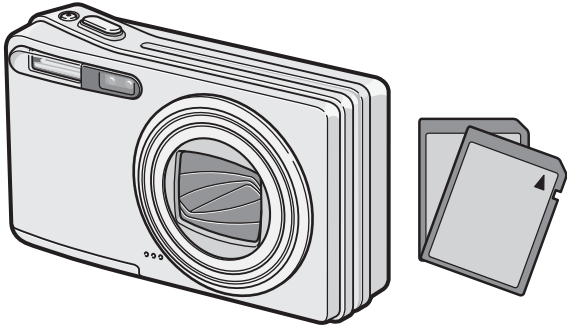
未插入SD記憶卡時	插入SD記憶卡時
	
記錄到內置存儲器上	記錄到SD記憶卡上



注意

- 插入SD記憶卡時，即使SD記憶卡容量已滿，也不記錄在內置存儲器上。
- 小心不要弄髒卡的接觸部分。



防止錯誤刪除圖像

將SD記憶卡上的防寫開關移至LOCK，防止格式化記憶卡時或在其他情況下，意外刪除靜止圖像。解鎖後（開關恢復原來位置），又能夠進行刪除和格式化。

當您有錄製重要的資料時，建議將防寫開關移至LOCK。

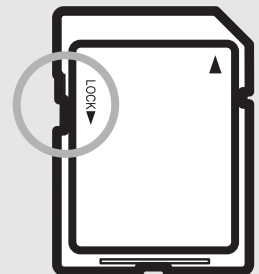

請注意：您不能在LOCK狀態下拍攝圖像，因為不能在卡上記錄資料。請在拍攝前解鎖記憶卡。



如果您是初次使用本相機，請首先閱讀此部分。



要點

- 有關在播放期間在 SD 記憶卡與內置存儲器之間切換的資訊，請參閱 P.44。
- 動畫記錄時間以及可拍攝的最大靜止圖像數會因為SD記憶卡容量的不同而異。（ P.174）
- 使用新的SD記憶卡之前，請務必使用本相機將其格式化。（ P.116）
- 當使用的SD記憶卡已在其他相機中用過時，請務必在格式化之前將記憶卡上的所需資料備份。

如果您是初次使用本相機，請首先閱讀此部分。

對可充電電池充電

可充電電池在使用前需要充電。

1 插入電池，並確保電池上的⊕與⊖標記與電池充電器上的標記一致。

- 電池的標籤朝上。



注意

注意⊕與⊖不可顛倒。

2 將電池充電器插入插座。

- 充電時，請使用專用電池充電器（BJ-6）。
- 充電開始，且充電器指示燈如下顯示充電進程。充電完成後，從電源插座上拔下電源線的插頭。

充電器指示燈	說明
點亮	開始充電
熄滅	充電完成
閃爍	電池充電器或電池可能發生故障（從電源插座中拔出電池充電器，從電池充電器中取出電池）。

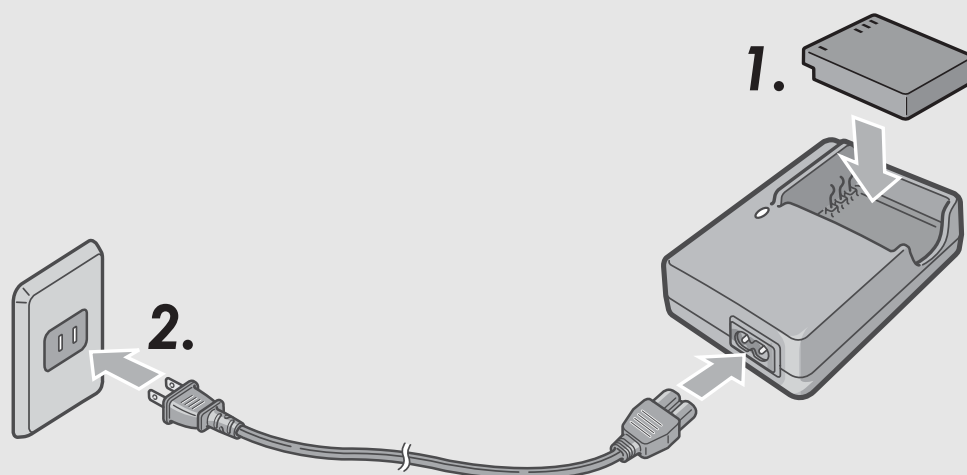

- 充電時間因電池的電量有所不同。

可充電電池的充電時間	
DB-60	大約兩個小時（25°C）

如果您是初次使用本相機，請首先閱讀此部分。

插入可充電電池和SD記憶卡

可充電電池（DB-60）可用來為本相機供電。此電池使用時間長，而且可以通過充電反覆使用，非常方便。如果您已經用了本相機，請在裝入電池和記憶卡之前確認相機的電源是關閉的。

1 打開電池／記憶卡蓋。

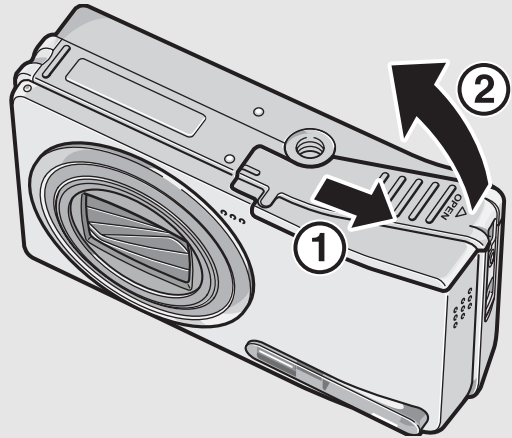

2 注意SD記憶卡的方向，將卡插入至底部，直到發出喀喳聲為止。

- 應先插入可充電電池。

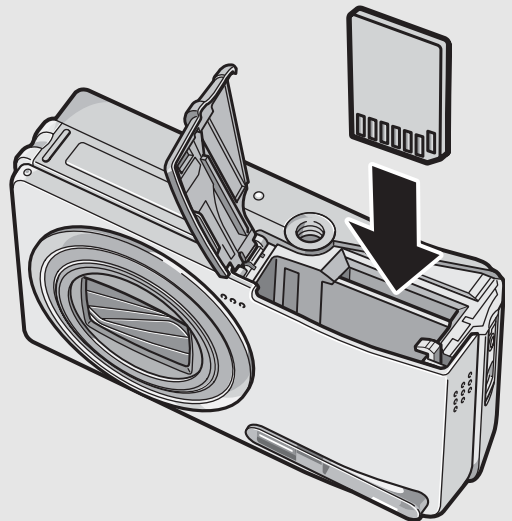

如果您是初次使用本相機，請首先閱讀此部分。

3 插入可充電電池。

- 當可充電電池裝入到位時，如圖所示被倒鉤鎖定。

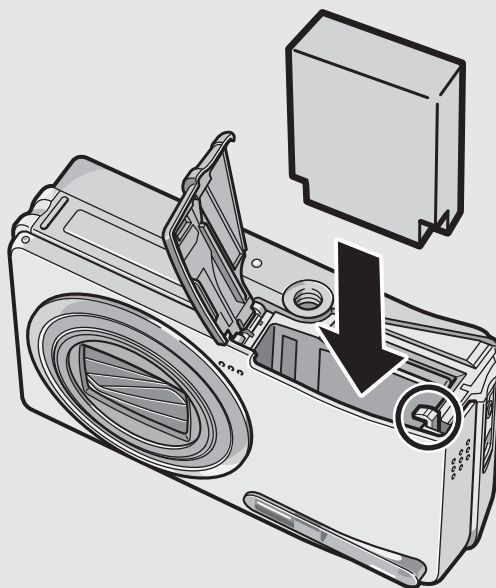

4 關閉電池／記憶卡蓋到位。

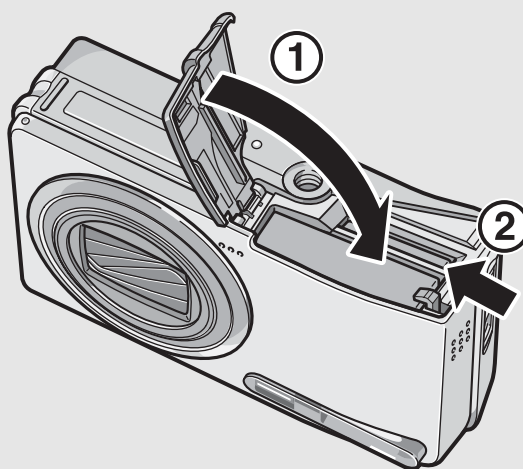

如果您是初次使用本相機，請首先閱讀此部分。

取出可充電電池

打開電池／記憶卡蓋。鬆開用來鎖定可充電電池的倒鉤。電池彈出。將電池從相機中取出。取出電池時請小心不要將其掉落。

取出SD記憶卡

打開電池／記憶卡蓋。推入SD記憶卡並輕輕鬆開將其彈出。將記憶卡從相機中拔出。



注意

如果準備長時間不使用相機，請取出電池。請將取出的電池存放在陰涼乾燥的地方。

開啟／關閉相機

打開電源開關：

1 按下POWER按鈕。

- 發出啟動聲後，液晶顯示屏開啟。

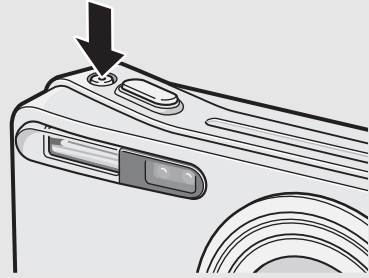

在播放模式下使用相機

- 按住 （播放）按鈕一秒以上，在播放模式中開啟相機，可立即開始播放。

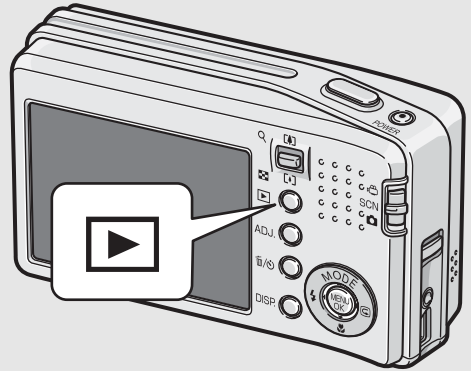

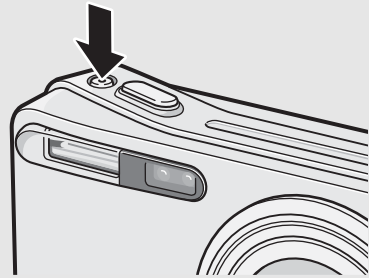

關閉相機：

1 按下POWER按鈕。



注意

- 通過 （播放）按鈕開啟相機時，再次按下 （播放）按鈕會將播放模式切換到記錄模式。
- 當啟用閃光燈時，相機從打開電源到準備拍攝所需的時間比禁用閃光燈時所需的時間要長。



自動關閉電源

- 在設定的時間內不進行相機按鈕的操作時，為了節省電源自動將電源關閉。（自動關閉電源）
- 自動關閉電源設定可以更改。（ P.120）

如果您是初次使用本相機，請首先閱讀此部分。

設定語言

第一次打開相機的電源時，會表示設定顯示語言（液晶顯示屏上表示的語言種類）的畫面。設定顯示語言後，出現設定日期／時間（圖像上加印日期時間的設定）的畫面。

您可以不使用這些設定來攝影。然而，請確定先設定語言，然後再設定日期／時間。可以從相機設定功能表上進行這些設定。

1 購入後，第一次打開電源。

- 顯示語言顯示畫面。
- 要略過語言設定時，按MENU/OK按鈕。
- 按下MENU/OK按鈕時，取消語言設定，並顯示視頻訊號格式畫面。

2 按下▲▼◀▶按鈕選擇語言。

3 按一下MENU/OK按鈕。

- 設定顯示語言，顯示日期／時間的設定畫面。



要點

有關如何在相機設定功能表上設定顯示語言以及日期／時間的資訊，請參閱本說明書中的“更改顯示語言（LANGUAGE/言語）”（P.127）與“設定日期和時間（日期設定）”（P.126）。

設定日期和時間

第一次開啟電源時，顯示日期／時間設定畫面。

1 按下 ▲▼◀▶ 按鈕，設定年、月、日和時間。

- 使用▲▼變更數值，並使用◀▶移動輸入框。



出廠設置

2 在 [格式] 中選擇日期與時間的格式。

- 使用▲▼選擇日期與時間格式。

3 檢查顯示，然後按下MENU/OK按鈕。

- 日期被設定。
- 按下此畫面中的DISP.按鈕可取消設定。



要點

- 電池取出後約1週，設定的日期、時間會被刪除。此時，請重新設定。
- 為了保留日期與時間設定，必須裝入電量充足的電池，持續兩小時以上。
- 可以在日後更改設定日期和時間。(📖 P.126)
- 可以將日期和時間插入到圖像中。(📖 P.81)

基本攝影

現在您已準備好。

持穩相機

請如下所示握緊相機，以便獲得最佳的拍攝效果。

1 兩手緊握相機，兩肘輕輕貼在身體上。

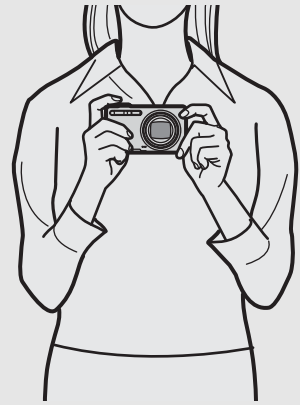

2 手指放在快門按鈕上。

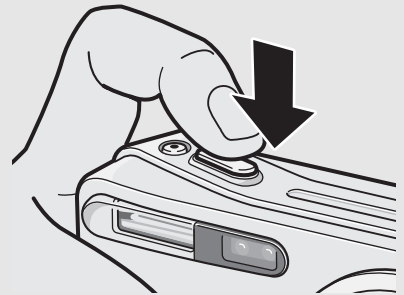

注意

攝影時，請注意不要讓手指、頭髮或腕繩擋住鏡頭或閃光燈。

如果您是初次使用本相機，請首先閱讀此部分。



防止相機晃動

如果在按下快門按鈕時晃動相機，靜止圖像可能會變得不清（由於相機晃動）。

在下列情況下，相機可能發生晃動：

- 不使用閃光燈，在昏暗處進行攝影時
- 使用變焦功能時
- 使用長時間曝光進行攝影時 (📷 P.77)

📷 標記顯示在液晶顯示屏中，表示可能發生相機晃動。要防止相機晃動，請嘗試採取以下措施之一。

- 使用相機晃動校正功能 (📷 P.87)
- 將閃光燈設定為[自動]或[強制閃光] (📷 P.36)
- 提高ISO感光度 (📷 P.85)
- 使用自拍 (📷 P.42)

如果您是初次使用本相機，請首先閱讀此部分。

攝影

快門按鈕分為2階段。您可以按下快門按鈕至一半處（按下一半）以及完全按到底（完全按下）。

快速拍照（完全按下）

完全按下快門按鈕進行高速對焦，不放過任何攝影機會。

- 1** 按 POWER 按鈕開啟相機，然後將模式選擇開關切換到 。

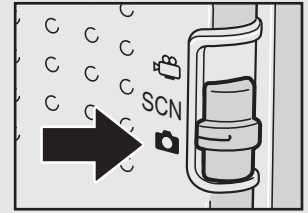

- 2** 觀看液晶顯示屏進行構圖並確保被攝體位於中央，然後輕輕地完全按下快門按鈕。

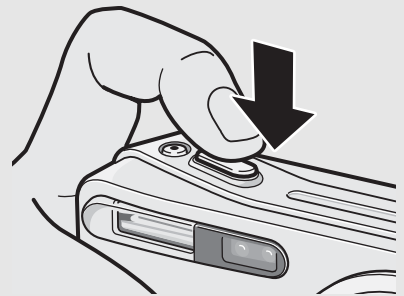

- 此時，您拍攝的靜止圖像會在液晶顯示屏上顯示片刻，然後被記錄到內置存儲器或SD記憶卡。



注意

完全按下快門按鈕往往會引起相機晃動。雙手握緊相機並拍攝。開啟相機晃動校正功能，最大程度地減小因為相機晃動引起的模糊。
( P.87)



要點

您可以設定剛剛拍攝的靜止圖像在液晶顯示屏上的顯示時間。您也可以設定拍攝後不顯示圖像。
( P.123)

如果您是初次使用本相機，請首先閱讀此部分。

檢查對焦並進行攝影（按下一半／預對焦）

當您按下快門按鈕至一半處（按下一半），會觸發自動對焦功能來判斷焦距。然後按到底（完全按下）進行拍攝。被攝體不處於構圖的中央位置時，對焦後決定構圖。（預對焦）

- 1** 按 POWER 按鈕開啟相機，然後將模式選擇開關切換到 。

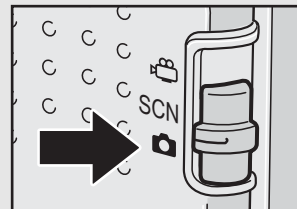

- 2** 將被攝體置於畫面中央並按下快門按鈕一半。

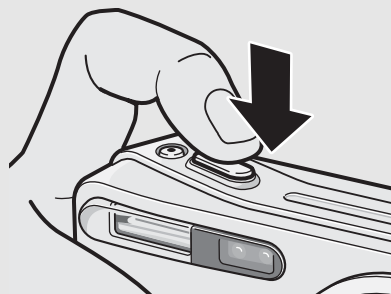

- 相機對被攝體對焦並修正曝光。
- 如果自動對焦失敗，液晶顯示屏中央的框會變為紅色。
- 最多在五個點測量焦距。出現綠色框表示位置對焦。

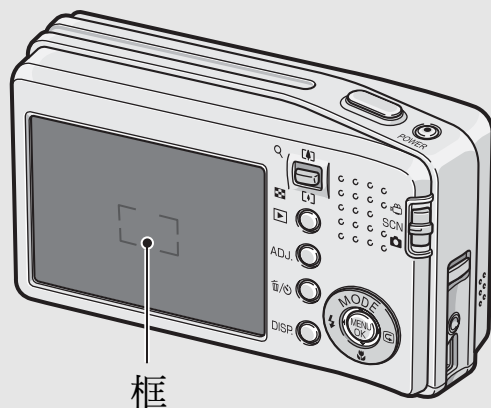

3 要拍攝出前景中的被攝體與背景對焦的照片，請半按下快門按鈕對被攝體進行對焦，然後進行構圖。

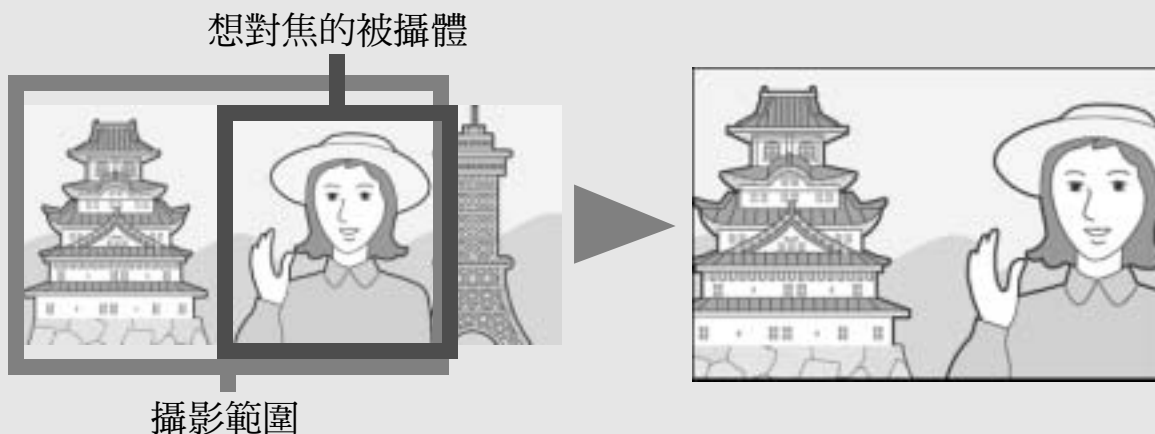

4 輕輕地完全按下快門按鈕。

- 此時，您拍攝的靜止圖像會在液晶顯示屏上顯示片刻，然後被記錄到內置存儲器或SD記憶卡。

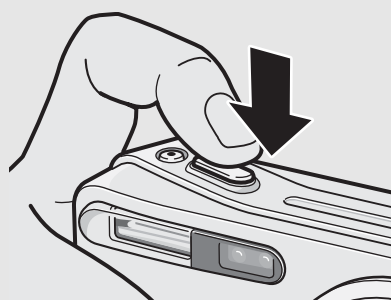



對焦

液晶顯示屏中央的框的顏色指示被攝體是否對焦。

對焦狀態	框的顏色
對焦前	白色
焦點內的被攝體	綠色
不在焦點內的被攝體	閃爍（紅色）



要點

- 輕輕按下快門以免相機晃動。
-  標記表示可能發生相機晃動。握住相機再次對焦。您也可以啟用相機晃動校正功能，最大程度地減小因為相機晃動引起的模糊。（ P.87）
- 閃光燈閃兩次，以增加AE/AF（自動曝光／自動對焦）精度。

使用變焦功能

朝 $\left[\begin{array}{|c|} \hline \blacktriangleup \\ \hline \end{array} \right]$ （廣角）方向按下變焦桿可拍攝廣角照片。

朝 $\left[\begin{array}{|c|} \hline \blacktriangledown \\ \hline \end{array} \right]$ （望遠）方向按下變焦桿可拍攝被攝體的近拍照片。

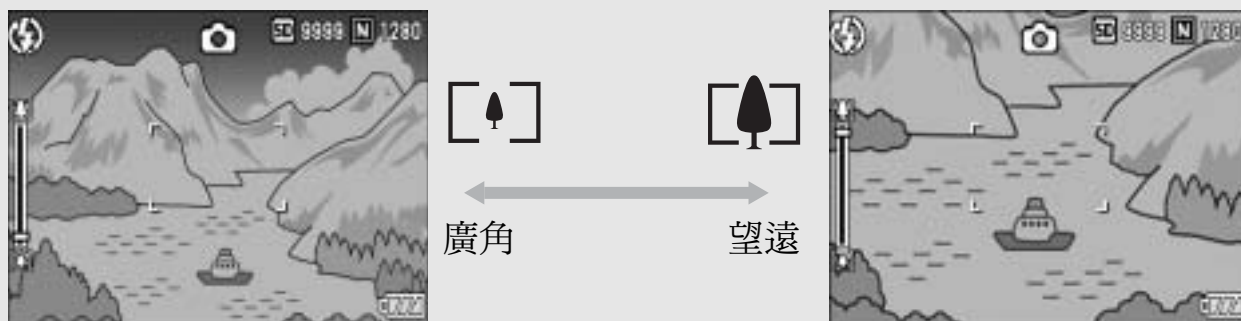

1 在相機準備好拍攝時，朝 $\left[\begin{array}{|c|} \hline \blacktriangledown \\ \hline \end{array} \right]$ （望遠）或 $\left[\begin{array}{|c|} \hline \blacktriangleup \\ \hline \end{array} \right]$ （廣角）方向按下變焦桿。

- 在液晶顯示屏的變焦欄可以確認變焦的情況。

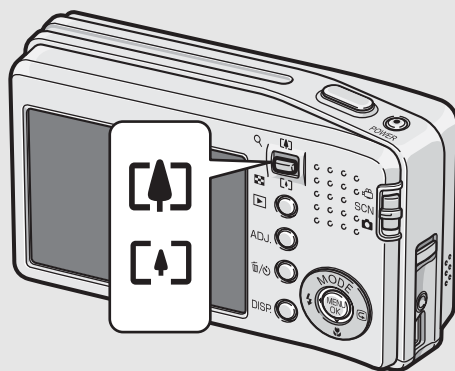

2 決定構圖後，按下一半快門按鈕。

3 完全按下快門按鈕。



使用數位變焦

使用數位變焦時，可以把被攝體放大為比朝 $\left[\begin{array}{|c|} \hline \blacktriangledown \\ \hline \end{array} \right]$ （望遠）方向按下變焦桿設定的光學變焦放大率（最大7.1倍）更大的倍率（最大3.6倍）。要使用數位變焦，請朝 $\left[\begin{array}{|c|} \hline \blacktriangledown \\ \hline \end{array} \right]$ （望遠）方向按住變焦桿，直至達到變焦欄上的最大倍數，然後立即鬆開變焦桿，最後再次朝 $\left[\begin{array}{|c|} \hline \blacktriangledown \\ \hline \end{array} \right]$ （望遠）方向按下變焦桿。

您也可以將[數位變焦圖像]設定為[自動更改]。（ $\left[\begin{array}{|c|} \hline \text{P.136} \\ \hline \end{array} \right]$ ）

近拍攝影（超微距攝影）

使用🌸（超微距）按鈕可讓您對被攝體進行近拍。（超微距拍攝）

最近能夠接近至1cm，攝影細小物體時非常方便。

1 在能夠攝影的狀態下按下🌸（超微距）按鈕。

- 🌸暫時顯示於液晶顯示屏中央，然後在畫面上方顯示🌸。

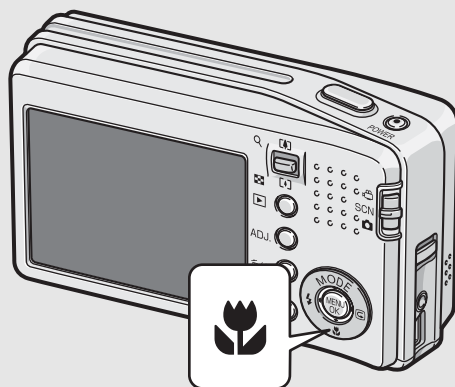

2 決定構圖並按下一半快門按鈕。

3 完全按下快門按鈕。

- 要取消超微距模式，請再次按下🌸（超微距）按鈕。

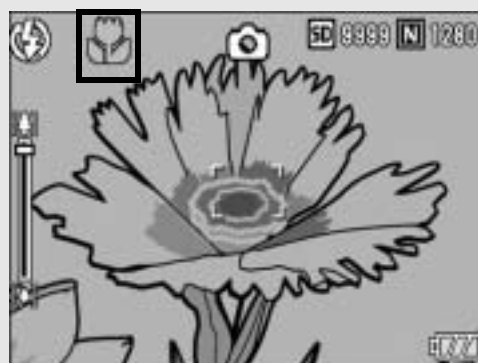

要點

- 使用變焦時，您可以在以下距離內進行近拍：

廣角	約1cm	攝影範圍：約28mm × 21mm
望遠	約14cm	攝影範圍：約45mm × 34mm (不使用數位變焦時)
		攝影範圍：約12.5mm × 9.4mm (使用3.6倍數位變焦時)

- AF目標移動功能可讓您輕觸按鈕即可預對焦進行超微距攝影，而不需要移動相機。此功能在用三腳架攝影時非常方便。（📖 P.58）
- 要在超微距攝影中拍攝更近的照片，請使用場面模式中的[變焦特寫]。（📖 P.38）



如果您是初次使用本相機，請首先閱讀此部分。

使用閃光燈

按下⚡（閃光燈）按鈕切換閃光燈模式。購買時，本相機設定為[禁止閃光]。

ISO感光度設定為[AUTO]時，閃光燈的光可以達到的距離（從鏡頭前端）大約是0.2至2.4m（廣角）或0.14至1.8m（望遠）。

閃光燈模式

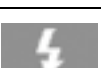
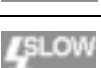
	禁止閃光	閃光燈不閃光。
	AUTO	被攝體暗時，閃光燈自動閃光。
	減輕紅眼	減輕圖像中人眼變紅的紅眼現象。
	強制閃光	無論照明條件如何，閃光燈都閃光。
	慢速同步	快門速度變慢，閃光燈閃光。適合拍攝夜景中的人物肖像。此時可能會出現相機晃動，因此建議使用三腳架。

1 將模式選擇開關切換至📷。

2 按下⚡（閃光燈）按鈕切換閃光燈模式。

- 閃光燈模式標記暫時顯示於液晶顯示屏中央，然後在畫面左上方顯示較小的標誌。
- 閃光燈充電期間，液晶顯示屏左上方的閃光燈模式標記會閃爍。一旦閃光燈充電完成，該標記便停止閃爍並且保持亮起，此時可以進行拍攝。

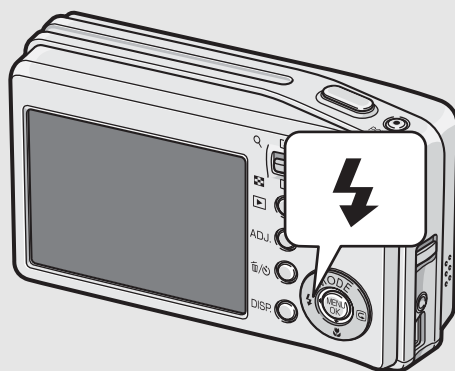







要點

- 重新按下⚡（閃光燈）按鈕之前，閃光燈模式設定會一直被保存。
- 拍攝動畫或在連續拍攝模式下，閃光燈不閃光。
- 閃光燈閃兩次，以增加AE/AF（自動曝光／自動對焦）精度。



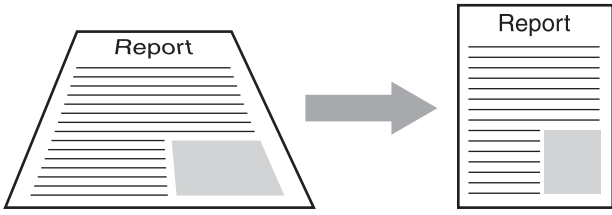

根據拍攝條件選擇最佳設定拍攝

可以使用場面模式從八種靜止圖像模式中選擇並以最適合拍攝條件的設定進行拍攝。您也可以載入[個人設定1]和[個人設定2]，然後使用自訂設定拍攝。

場面模式

 <p>肖像</p>	<p>在拍攝人物肖像時使用。</p>
 <p>運動</p>	<p>在拍攝動態物體時使用。</p>
 <p>遠景</p>	<p>在拍攝綠色和藍天多的風景照片時使用。</p>
 <p>夜景</p>	<p>在拍攝夜景時使用。 也可以拍攝框中的人物。 在夜景模式下，當滿足以下所有條件時，閃光燈閃光：</p> <ul style="list-style-type: none"> • 閃光燈設定為[AUTO]。 • 由於環境昏暗，必須使用閃光燈。 • 附近有人影或其他物體。
 <p>斜度修正模式</p>	<p>用於在以一定的角度拍攝佈告欄或名片等矩形物體時，使圖像看起來成直角。有關操作詳情，請參閱P.39。</p> <div style="text-align: center;">  </div> <p>在斜度修正模式下，請將 [圖像質量・尺寸] 設定為 [F1280]、[N1280]和[N640]。(🔍 P.62)</p>
 <p>文字</p>	<p>擷取文字圖像（例如開會時寫在白板上的註釋）時使用。 您也可以更改文字濃度。(🔍 P.57) 可以將圖像尺寸設定為 3072 × 2304 或 2048 × 1536 像素。(🔍 P.62)</p>

如果您是初次使用本相機，請首先閱讀此部分。

 <p>變焦特寫</p>	<p>在超微距攝影中拍攝更近的照片時使用。使用數位變焦可讓您拍攝比一般超微距攝影更清楚的近照。有關操作詳情，請參閱P.41。 此模式下無法使用光學變焦。 您可以在以下距離內進行近拍。 不使用數位變焦時：約1cm （攝影範圍：約23mm × 17mm） 使用3.6倍數位變焦時：約1cm （攝影範圍：約6.4mm × 4.7mm）</p>
 <p>高感光度</p>	<p>在微暗的環境中攝影時使用。液晶顯示屏也變得明亮。</p>
 <p>個人設定1、2</p>	<p>您可以使用在[保存個人設定]中登錄的設定進行拍攝。 （ P.134）</p>



要點

有關攝影設定功能表和場面模式下功能限制的資訊，請參閱“附錄”。（ P.179）

1

將模式選擇開關切換到SCN。

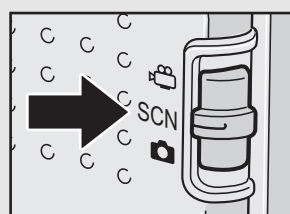

- 此時，相機可以拍攝，並且所選的場面模式在液晶顯示屏上方顯示。



2

按下MODE按鈕可更改場面模式。

- 顯示場面模式選擇畫面。

3 按下▲▼按鈕選擇場面模式。

4 按一下MENU/OK按鈕。

- 場面模式類型顯示在液晶顯示屏的上部。

5 按下快門按鈕拍攝。

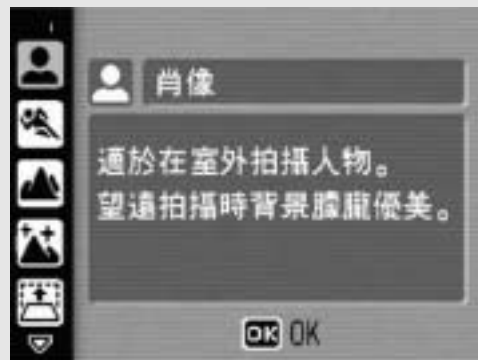

返回至普通拍攝模式

1 將模式選擇開關切換至📷。

使用斜度修正模式

1 將模式選擇開關切換到SCN。

- 此時，相機可以拍攝，並且所選的場面模式在液晶顯示屏上方顯示。

2 按下MODE按鈕。

- 顯示場面模式選擇畫面。

3 按下▲▼按鈕選擇[斜度修正模式]。

4 按下MENU/OK按鈕。

5 按下快門按鈕拍攝。

- 此時會顯示正在處理圖像的指示，然後會在橙色框中顯示偵測到的作為校正範圍的區域。最多可識別5個區域。
- 如果無法偵測到目標區域，則顯示出錯訊息。校正前的圖像仍被記錄。
- 要選擇另一校正區域，請按下▶按鈕將橙色框移至目標區域。
- 要取消斜度修正，請按下▲按鈕。即使取消斜度修正，斜度修正之前的照片仍被記錄。

如果您是初次使用本相機，請首先閱讀此部分。

6 按一下MENU/OK按鈕。

- 此時會顯示正在校正圖像的指示，然後記錄校正後的圖像。校正前的圖像也被記錄。



注意

選擇[斜度修正模式]時，請選擇以下事項：

- 為拍攝儘可能大的被攝體，將其放在液晶顯示屏上可看到其整個部分的位置。
- 在下列情形下，相機可能無法識別被攝體：
 - 當圖像離焦時
 - 當被攝體的四邊不清晰可見時
 - 當難以在被攝體與背景之間作區分時
 - 當背景過於複雜時
- 記錄兩張照片，其一為修正前，另一為修正後。如果尚可拍攝張數少於兩張時，則無法拍攝被攝體。



要點

您也可以校正前一個拍攝的靜止圖像的斜度。(👁️ P.103)

在變焦特寫模式下拍攝

- 1** 將模式選擇開關切換到SCN。
 - 此時，相機可以拍攝，並且所選的場面模式在液晶顯示屏上方顯示。
- 2** 按下MODE按鈕。
 - 顯示場面模式選擇畫面。
- 3** 按下▲▼按鈕選擇[變焦特寫]。
- 4** 按一下MENU/OK按鈕。
- 5** 朝[↑]（望遠）或[↓]（廣角）方向按下變焦桿。
 - 液晶顯示屏出現變焦等級。
- 6** 決定構圖並按下一半快門按鈕。
- 7** 完全按下快門按鈕。



注意

當將[數位變焦圖像]設定為[自動更改]時，會啟用自動更改變焦。
( P.136)

📷 使用自拍

自拍能夠從10秒後，2秒後的2種模式中選擇。
要防止手抖動時使用2秒後的設定比較方便。

1 將模式選擇開關切換至📷。

2 按下📷（自拍）按鈕。

- 畫面顯示自拍標記。
- 標記右側的[10]表明秒數。在此狀態下按下快門按鈕，10秒後進行攝影。
- 每按一次📷（自拍）按鈕可依下列順序變更自拍設定：10秒、2秒及關閉自拍。



3 按下快門按鈕。

- 對焦鎖定，自拍開始時閃光燈閃爍。



要點

- 即使拍攝了圖像，相機仍會處於自拍模式下。要解除自拍，請按下📷（自拍）按鈕，然後將自拍設定更改為[關閉自拍]。
- 自拍設為2秒時，閃光燈不閃爍。

如果您是初次使用本相機，請首先閱讀此部分。

播放前一張圖像









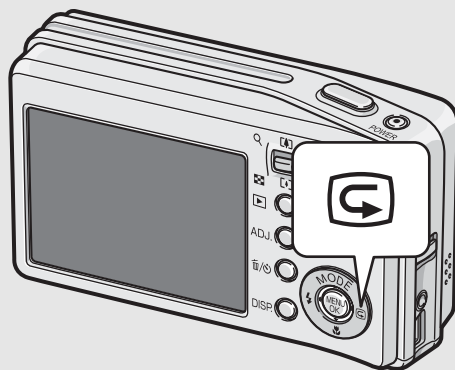

檢視剛拍攝的圖像（快速瀏覽）

可以利用液晶顯示屏瀏覽剛拍攝的圖像。如果對拍攝效果不滿意，可以在此將其刪除。

1 在拍攝模式中，按下 （快速瀏覽）按鈕。



- 液晶顯示屏上顯示最後拍攝的圖像。



快速瀏覽	
 按鈕	返回場面模式
變焦桿上的 	放大所顯示的靜止圖像。 可以通過按下     按鈕移動所顯示的靜止圖像。
變焦桿上的 	縮小通過朝  方向按變焦桿放大顯示的靜止圖像。
MENU/ OK 按鈕	以最大倍數放大通過朝  方向按變焦桿放大顯示的靜止圖像。 再按一下此按鈕將靜止圖像恢復到原始尺寸。
 按鈕	刪除當前顯示的檔案。按下  按鈕時，出現刪除檔案的警告訊息。選擇 [刪除]，然後按下 MENU/OK 按鈕。



要點



- 一旦關閉電源，在靜止圖像模式下即使按下 （快速瀏覽）按鈕，也無法顯示攝影的圖像。
- 如果使用快速瀏覽檢視在場面模式（ P.37）的 [文字] 下拍攝的圖像，顯示的圖像的質量可能比實際拍攝圖像的低。

如果您是初次使用本相機，請首先閱讀此部分。

瀏覽圖像

在播放模式下，可以檢查已經拍攝的靜止圖像。也可以刪除或放大圖像。

1 按下 （播放）按鈕。

- 相機切換到播放模式，顯示最後拍攝的靜止圖像。
- 可以用   按鈕，按順序瀏覽圖像。
- 要將相機從播放模式切換到拍攝模式，請再次按下 （播放）按鈕。

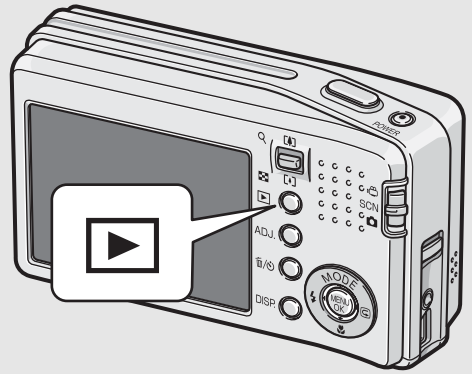



至前一張圖像

至下一張圖像



在播放模式下開啟相機

相機電源關閉時，按下 （播放）按鈕超過一秒鐘開啟相機。（相機在播放模式中啟動。）

當用 （播放）按鈕開啟相機時，再次按下 （播放）按鈕會將播放模式切換到拍攝模式。

圖像的播放位置

未插入SD記憶卡時，相機將從內置存儲器開始播放。

插入SD記憶卡時，從SD記憶卡開始播放。

三張瀏覽／清單瀏覽（分割畫面顯示）

在液晶顯示屏上播放影像時，播放畫面被分割為3框（三張瀏覽）或12框（清單瀏覽）。三張瀏覽和清單瀏覽可讓您選擇一張靜止圖像放大或刪除。

播放畫面按如下順序改變：



1 按下▶（播放）按鈕。

- 顯示最後拍攝的圖像。

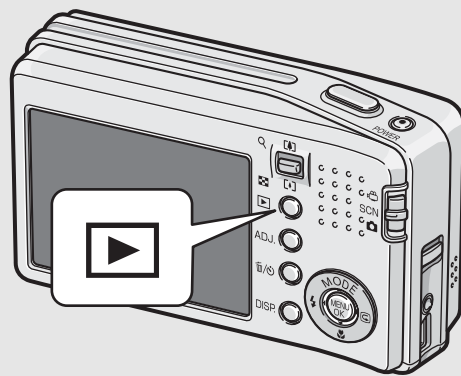

2 朝▣（分割畫面顯示）方向按下變焦桿。

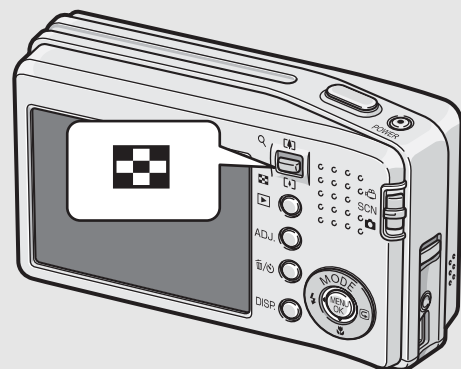

- 畫面變為三張瀏覽。位於畫面中央的大框顯示當前所選的靜止圖像。



如果您是初次使用本相機，請首先閱讀此部分。

3 在三張瀏覽期間，再次朝（分割畫面顯示）方向按下變焦桿。

- 此時畫面分割成12個框並顯示分割畫面。

選擇的靜止圖像



切換至一張顯示

- 三張瀏覽下

1 按按鈕選擇靜止圖像。

2 朝（放大顯示）方向按下變焦桿，或按下MENU/OK按鈕。

- 清單瀏覽下



1 按按鈕選擇靜止圖像。

2 朝（放大顯示）方向按下變焦桿2次。



要點

如果在三張瀏覽時執行以下操作，操作完成後，顯示畫面返回通常的播放畫面（一張顯示）。

- 刪除 ( P.48)
- 功能表畫面 ( P.93)
- 播放動畫 ( P.92)

放大顯示圖像

可以放大顯示在液晶顯示屏上的靜止圖像。

圖像尺寸	放大顯示（最大倍數）
3072 × 2304, 3072 × 2048, 2592 × 1944, 2048 × 1536	8倍
1280 × 960	6.7倍
640 × 480	3.4倍

1 按下 （播放）按鈕。



- 顯示最後拍攝的圖像。

2 按下  按鈕，顯示想放大的靜止圖像。

3 朝 （放大顯示）方向按變焦桿。

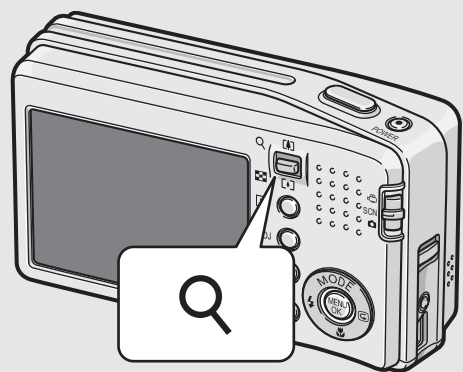
- 靜止圖像被放大。

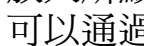

放大顯示時	
變焦桿上的 	放大所顯示的靜止圖像。 可以通過按下  按鈕移動所顯示的靜止圖像。
變焦桿上的 	將放大的靜止圖像恢復為原始尺寸。
MENU/OK 按鈕	在放大顯示下按此按鈕將以最大倍數顯示靜止圖像。 再按一下此按鈕將靜止圖像恢復到原始尺寸。



要點

- 在快速瀏覽模式中也可以放大顯示。
- 無法放大動畫。

如果您是初次使用本相機，請首先閱讀此部分。

刪除檔案

可從SD記憶卡或內置存儲器刪除不想要或無效的檔案。

刪除一個檔案

- 1** 按下  (播放) 按鈕。
- 2** 按下  按鈕顯示希望刪除的檔案。
- 3** 按下  (刪除) 按鈕。
- 4** 按下  按鈕選擇[刪除單件]。
 - 您可以使用  按鈕更改刪除的圖像。
- 5** 按一下MENU/OK按鈕。
 - 螢幕顯示即將刪除的檔案；一旦完成刪除後，就會回到步驟4的畫面。

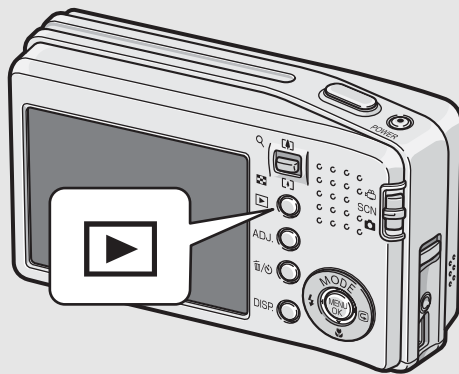

刪除全部文件

- 1** 按下  (播放) 按鈕。
- 2** 按下  (刪除) 按鈕。

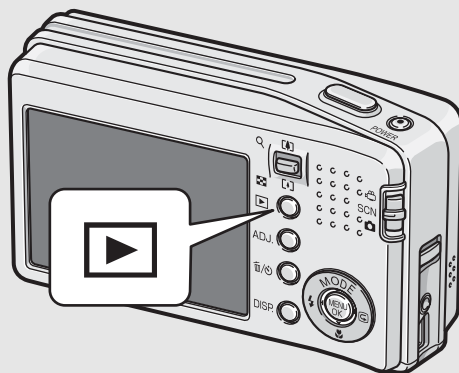



3 按下▲按鈕選擇[刪除全件]。

4 按一下MENU/OK按鈕。

- 您將被提示是否確定要刪除所有圖像。如果是，請按下▶按鈕選擇[是]，然後按下MENU/OK按鈕。



要點

您也可以在三張瀏覽（ P.45）期間，通過按下（刪除）按鈕刪除檔案。

一次刪除多個檔案

1 按下▶（播放）按鈕。

2 朝（分割畫面顯示）方向按下變焦桿2次。

- 此時畫面分割成12個框並顯示分割畫面。

3 按下▲▼◀▶按鈕選擇您要刪除的檔案，然後按下（刪除）按鈕。

- 檔案的左上部顯示垃圾箱的標記。

4 重覆步驟3，選擇您想要刪除的所有檔案。

- 選擇錯誤時，選擇該檔案並按下（刪除）按鈕將其解除。

5 按一下MENU/OK按鈕。

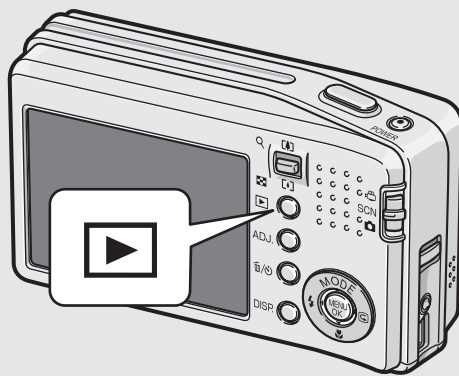

如果您是初次使用本相機，請首先閱讀此部分。

6 按下◀▶按鈕選擇[是]，然後按下MENU/OK按鈕。

- 畫面顯示正在刪除檔案的指示；一旦完成刪除，畫面便會回到分割畫面顯示。



如果您是初次使用本相機，請首先閱讀此部分。

使用 DISP. 按鈕更改顯示

按下 DISP. 按鈕可讓您更改畫面顯示模式，以及切換液晶顯示屏上所顯示的資訊。

每次按 DISP. 按鈕時，顯示都會按以下順序更改：直方圖、坐標顯示、無顯示、液晶顯示屏關以及圖示顯示。

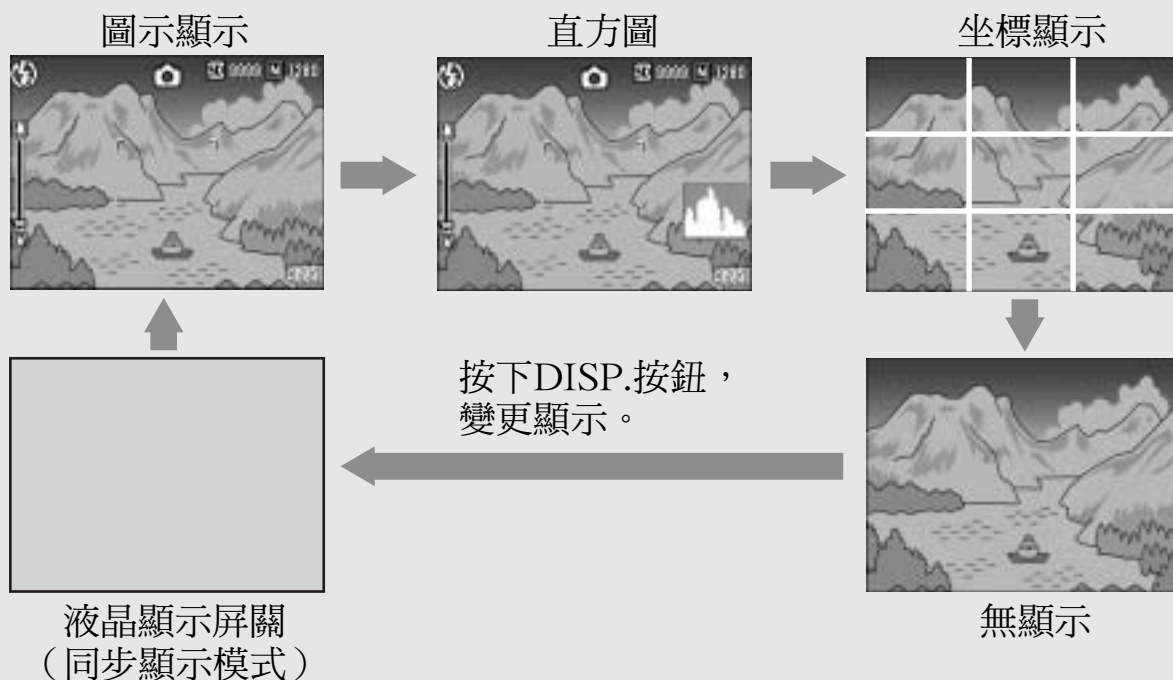

坐標顯示

液晶顯示屏上顯示的攝影輔助線可協助您構圖。此線不會錄製在圖像上。

同步顯示模式

在不操作相機時關閉液晶顯示屏。該模式可有效節約電力消耗。在此模式下，請按下快門按鈕一半開啟液晶顯示屏。接著，完全按下快門按鈕，液晶顯示屏上顯示拍攝的圖像，然後將液晶顯示屏關閉。

如果您是初次使用本相機，請首先閱讀此部分。

將液晶顯示屏調整到最大亮度

按住DISP.按鈕，將顯示亮度調到最大。
當亮度達到最大值後，按住DISP.按鈕會使亮度返回到[顯示幕亮度調節] (P.118) 中設定的級別。

直方圖

直方圖顯示開啟時，液晶顯示屏的右下部顯示直方圖顯示。直方圖以垂直軸表示像素數，水平軸表示亮度（從左到右、陰影（陰暗區域）、中色調與反白（明亮區域））。

使用直方圖，可以判斷圖像亮度而不受液晶顯示屏亮度的影響。並且，有助於糾正過亮或過暗部分。

如果直方圖僅右側為山狀圖，其他無變化時，圖像的光線最強處像素過多，成為曝光過度的圖像。

如果直方圖僅左側為山狀圖時，陰影部分像素過多，成為曝光過少的圖像。

進行曝光補償，適當地調整曝光值。

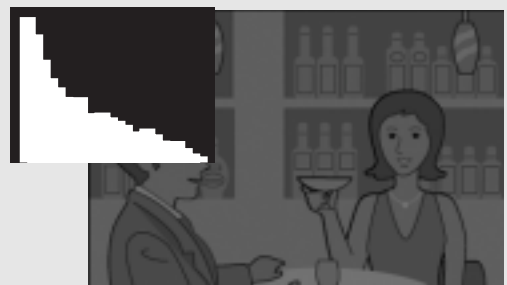



要點

- 顯示在液晶顯示屏上的直方圖僅用作參考。由於拍攝條件（使用閃光燈，環境光線太暗等）不同，直方圖中指示的曝光等級可能與拍攝圖像的亮度不相符。
- 曝光補償有其局限性。它不一定能達到最佳的效果。
- 峰值在中間的直方圖不一定能提供符合您特定要求的最佳效果。例如，如果您要使圖像曝光不足或曝光過度，就需要進行調節。
- 有關如何調整曝光補償的資訊，請參閱P.82。

如果您是初次使用本相機，請首先閱讀此部分。

如果您是初次使用本相機，請首先閱讀此部分。

高級操作

如果您希望學習有關不同相機功能的更多資訊，請閱讀本部分。

1	各種攝影功能.....	56
2	拍攝／播放動畫.....	89
3	其他播放功能.....	93
4	直接列印.....	107
5	更改相機設定.....	113
6	將圖像下載到電腦上.....	138
7	附錄.....	164

1

2

3

4

5

6

7

1 各種攝影功能

1

各種攝影功能

使用ADJ.按鈕

可以使用ADJ.按鈕，以較少的操作調整曝光補償、白平衡以及其他設定。也可以將曝光補償和白平衡以外的其他兩個功能指派給ADJ.按鈕。通過將經常使用的功能指派給ADJ.按鈕，您可以更方便地以較少的操作設定該功能。

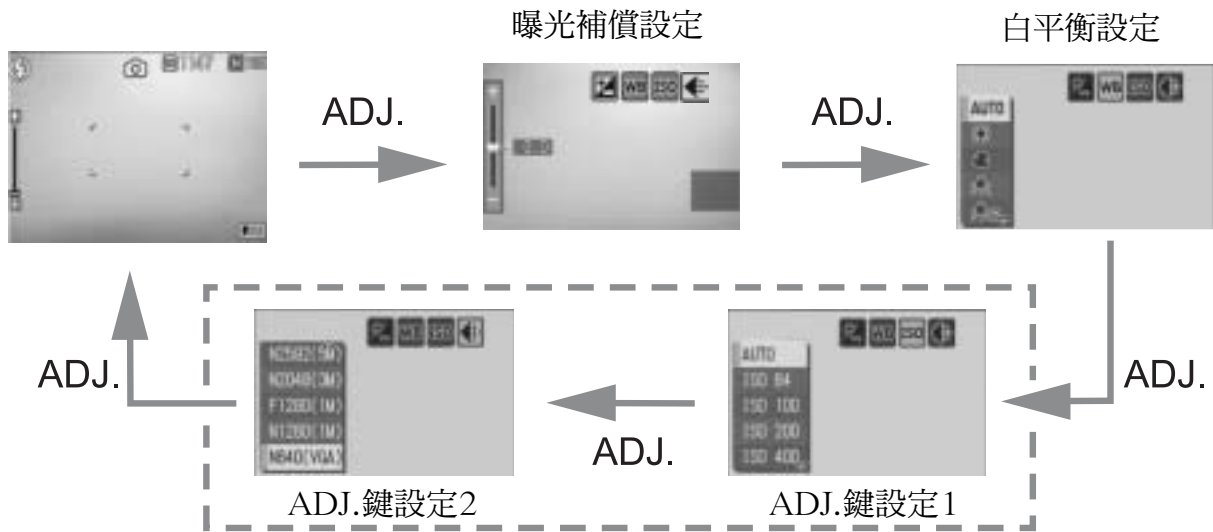

上文截圖為將功能指派給[ADJ.鍵設定1]和[ADJ.鍵設定2]時畫面顯示的範例。使用相機設定功能表來指派ADJ.按鈕的功能。(P.119)

不同模式下的設定

在場面模式、動畫模式以及靜止圖像模式下，可以使用ADJ.按鈕執行的設定有所不同。可以使用ADJ.按鈕執行以下設定。

模式	可用的設定
靜止圖像模式	曝光補償、白平衡、指派給ADJ.按鈕的功能
動畫模式	白平衡
場面模式 ([文字])	文字濃度
場面模式 ([文字]以外)	曝光補償、白平衡

可以指派給ADJ.按鈕的功能



ISO (ISO感光度) ([ADJ.鍵設定1]的預設值)、畫質 (圖像質量·尺寸)、對焦、鮮明度 (鮮明)、測光方式 (測光方式)、連續攝影 (連續攝影)、自動曝光 (包圍式曝光)、附帶語音 (附帶語音攝影)

更改文字濃度（場面模式）

在場面模式下使用[文字]（ P.37）攝影時，可以變更文字濃度。

文字濃度，可以從[濃]、[標準]和[淡]中選擇。

要更改設定，請使用攝影設定功能表或ADJ.按鈕。本部分介紹如何使用ADJ.按鈕輕鬆更改濃度設定。

要使用攝影設定功能表，請參閱“使用功能表”（ P.61）和“不同場面模式下的攝影設定功能表”（ P.180）。

1

各種攝影功能

- 1** 將模式選擇開關切換到SCN。
- 2** 按下MODE按鈕。
 - 顯示場面模式選擇畫面。
- 3** 按下▲▼按鈕選擇[文字]，然後按下MENU/OK按鈕。
- 4** 按下ADJ.按鈕。
 - 顯示文字濃度功能表。
- 5** 按下▲▼按鈕選擇所需的文字濃度設定。
 - 您也可以按下快門按鈕拍攝照片。
- 6** 按下MENU/OK按鈕。
 - 文字濃度設定不顯示在畫面上。

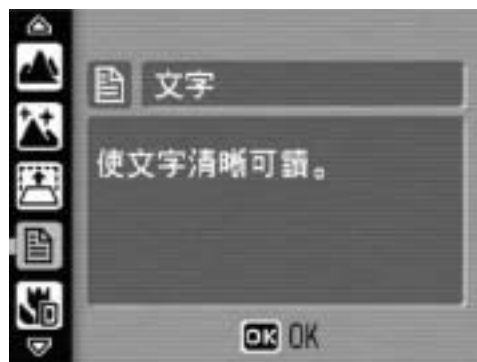

移動AF目標（超微距）

超微距攝影時，使用AF目標移動功能，可以不移動相機，利用相機的▲▼◀▶按鈕進行預對焦（ P.32）攝影。使用三腳架進行預對焦超微距攝影時很方便。

使用▲▼◀▶按鈕將位於螢幕中央的十字標記移動到希望對焦的被攝體上。

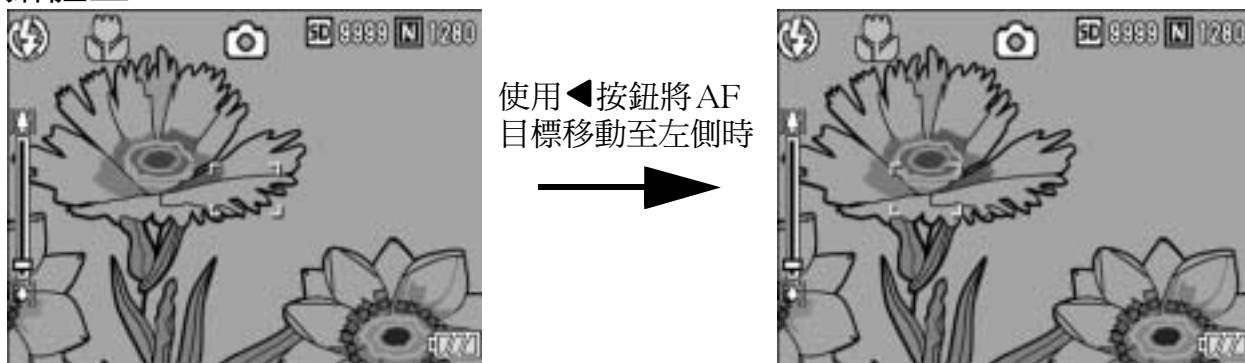

1 在能夠攝影的狀態下按下🌸（超微距）按鈕。

- 此時畫面上會顯示超微距標記。

2 按下ADJ.按鈕。

3 按下◀▶按鈕，直至顯示AF目標移動功能畫面（螢幕中央的十字標記）。

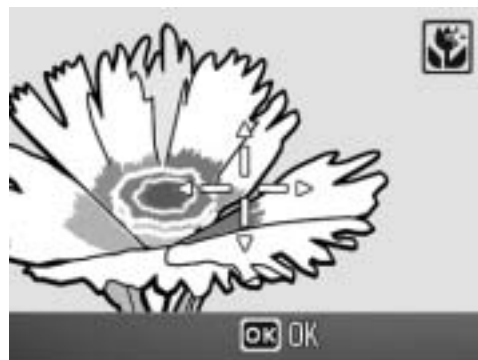

4 使用▲▼◀▶按鈕將十字標記移動至希望對焦的被攝體。

5 按下MENU/OK按鈕。

6 按下一半快門按鈕。
• 十字標記位置上進行對焦。

7 輕輕地完全按下快門按鈕。

- AF目標移動功能會讓相機自動對焦至固定的位置，直到解除超微距模式。

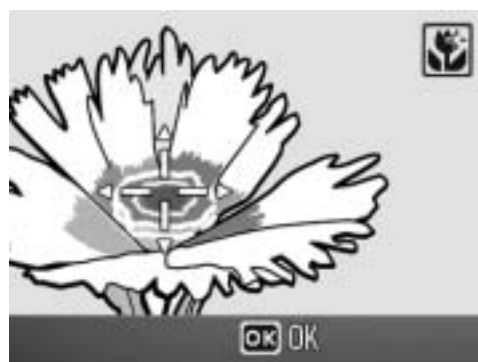

攝影設定功能表

在拍攝模式下按MENU/OK按鈕會顯示攝影設定功能表。攝影設定功能表可用來設定以下攝影設定。

當模式選擇開關設於 /SCN時

- 當模式選擇開關設於SCN時，可以選擇的設定受到限制。
( P.180)

設定項目	選項[預設設定]	參照頁
圖像質量・尺寸	F3072(7M)、N3072(7M)、F3:2(7M)、F2592(5M)、N2592(5M)、F2048(3M)、N2048(3M)、F1280(1M)、[N1280(1M)]、N640(VGA)	P.62
對焦	[多畫面AF]、點測光AF、MF、SNAP、∞	P.64
測光方式	[多畫面]、中央、點測光	P.67
鮮明度	鮮明、[標準]、柔和	P.68
連拍	[關]、連攝、S連攝、M連攝	P.69
顏色的濃度	[普通]、濃、淡、黑白	P.73
包圍式曝光	[關]、開、WB-BKT	P.74
長時間曝光	[關]、1秒、2秒、4秒、8秒	P.77
間隔攝像	[0秒]、5秒至3小時	P.78
附帶語音攝影	[關]、開	P.80
加印日期攝像	[關]、日期、時間	P.81
曝光補償	-2.0至+2.0	P.82
白平衡	[AUTO]、  (室外)、  (陰天)、  (白熾燈)、  (白熾燈2)、  (熒光燈)、  (手動設定)	P.83
ISO感光度	[AUTO]、ISO 64、ISO 100、ISO 200、ISO 400、ISO 800、ISO 1600	P.85
限制慢速快門速度	關、1/2秒、1/4秒、[1/8秒]	P.86
相機晃動校正	關、[開]	P.87
攝像設定初始化	—————	P.88

當模式選擇開關設於 ☰ 時

設定項目	選項[預設設定]	參照頁
動畫尺寸	640, [320], 160	P.62
幀速率	[30張/秒]、15張/秒	P.90
對焦	[多畫面AF]、點測光AF、MF、SNAP、 ∞	P.64
白平衡	[AUTO]、 ☀ （室外）、 ☁ （陰天）、 💡 （白熾燈）、 💡 （白熾燈2）、 💡 （熒光燈）、 M （手動設定）	P.83

1

各種攝影功能



要點

可以從攝影設定功能表顯示相機設定功能表。（ ☰ P.113）

使用功能表

本部分介紹如何執行設定。

使用▲▼▶按鈕和MENU/OK按鈕選擇並設定一個項目。

1 在拍攝模式下按下MENU/OK按鈕。

- 顯示攝影設定功能表。

功能表項目有4個畫面。

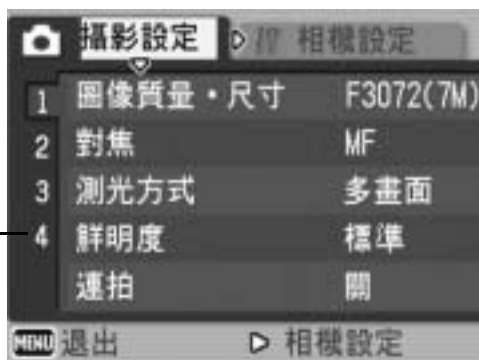

2 按下▲▼按鈕選擇所需的功能表項目。

- 按下底部項目的▼按鈕來顯示下一個畫面。

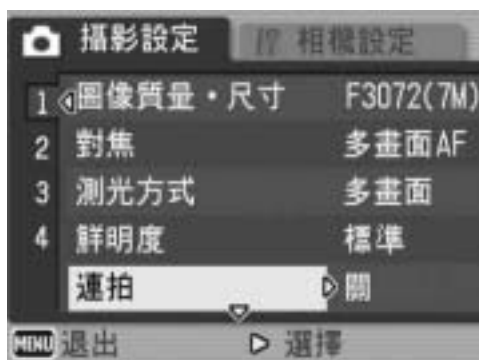

3 按下▶按鈕。

- 會顯示功能表項目設定。

4 按下▲▼按鈕，選擇設定項目。

5 按下MENU/OK按鈕或◀按鈕，然後按下MENU/OK按鈕。

- 設定完成。
- 攝影設定功能表關閉，可以開始攝影。

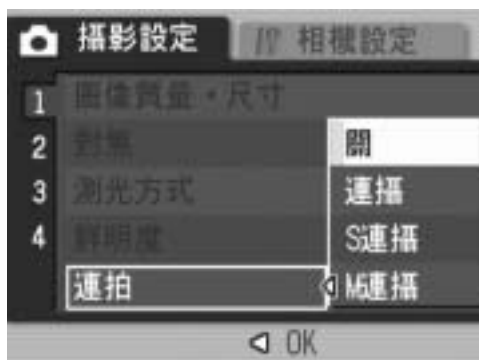

更改顯示

- 您可以通過畫面編號來選擇一個畫面：
 - 按下◀按鈕，可以選擇畫面左側的畫面號碼。
 - 按下▲▼按鈕可以更改畫面。
 - 按下▶按鈕可以返回到設定表項目選擇畫面。



選擇圖像質量模式／圖像尺寸 (圖像質量・尺寸)

拍攝的靜止圖像尺寸隨圖像質量模式和圖像尺寸的設定而改變。對於動畫，請選擇動畫尺寸。粗框內是在畫面上顯示時的名稱。

靜止圖像

圖像尺寸	圖像質量模式	圖像質量・尺寸	備註
3072 × 2304	F (細緻) N (標準)	F3072(7M) N3072(7M)	• 用來下載到電腦以及在電腦上編輯圖像。 • 用來創建大尺寸列印件。
3072 × 2048	F (細緻)	F3:2(7M)	
2592 × 1944	F (細緻) N (標準)	F2592(5M) N2592(5M)	• 用來創建大尺寸列印件。
2048 × 1536	F (細緻) N (標準)	F2048(3M) N2048(3M)	
1280 × 960	F (細緻) N (標準)	F1280(1M) N1280(1M)	• 用來拍攝大量照片。
640 × 480	N (標準)	N640(VGA)	• 用來拍攝大量照片。 • 用來作為電子郵件的附件。 • 用來在網站上顯示。

- 當場面模式設定為[斜度修正模式]時，您可選擇1280 × 960或640 × 480。
- 當場面模式設定為[文字]時，您可選擇3072 × 2304或2048 × 1536。

動畫

圖像尺寸	動畫尺寸
640 × 480	640
320 × 240	320
160 × 120	160

- 也可以為動畫選擇幀數。(📖 P.90)



要點

- 在圖像質量模式下，可根據所需的壓縮率選擇標準模式（N）或細緻模式（F）。
標準模式：壓縮率上升，檔案尺寸變小。普通情況下用此模式拍攝。
細緻模式：壓縮率下降，檔案尺寸變大，比標準模式的圖像質量高。
- 內置存儲器或SD記憶卡中可以儲存的圖像數取決於[圖像質量·尺寸]設定。（ P.174）

1 將模式選擇開關切換至 。

2 按下MENU/OK按鈕。

- 顯示攝影設定功能表。

3 按下▼按鈕選擇[圖像質量·尺寸]，然後按下▶按鈕。

4 按下▲▼按鈕選擇所需的設定。

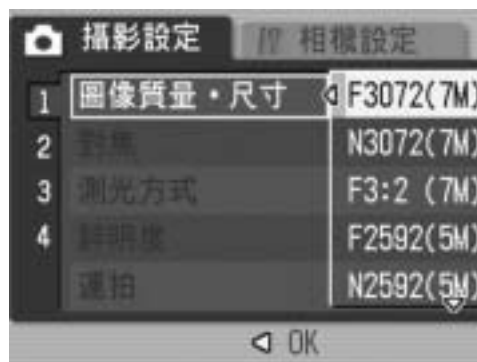

靜止圖像模式



動畫

5 按下MENU/OK按鈕或◀按鈕，然後按下MENU/OK按鈕。



- 此時畫面上會顯示設定。

更改對焦模式（對焦）

如果在預設對焦模式中拍攝被攝體，相機會使用自動對焦（AF）進行自動對焦。

從下列五個對焦模式中選擇。

對焦模式

標記	模式	說明
無	多畫面AF	自動測量與17個AF區域中最多五個AF區域的距離，並對焦於最近的AF區域。這可防止液晶顯示屏中央區域離焦，最大程度地減少拍出離焦照片的可能性。
無	點測光AF	選擇液晶顯示屏中心的一個AF區域，讓相機自動對焦於此區域。
	MF（手動對焦）	可手動調整對焦。
	SNAP	將拍攝距離固定為短距離（大約2.5m）。
	∞（無限遠）	將拍攝距離固定為無限遠。 無限遠可用於拍攝遠處的風景。

- 1 將模式選擇開關切換至 。
- 2 按下MENU/OK按鈕。
 - 顯示攝影設定功能表。
- 3 按下▼按鈕選擇[對焦]，然後按下▶按鈕。
- 4 按下▲▼按鈕選擇所需的設定。
- 5 按下MENU/OK按鈕或◀按鈕，然後按下MENU/OK按鈕。



手動對焦拍攝（MF）

如果相機無法自動對焦，您可以進行手動對焦（MF：手動對焦）。

手動對焦時，可以固定攝影距離進行攝影。



要點

- 在場面模式中，當選擇[變焦特寫]或[斜度修正模式]時僅可使用手動對焦。
- 您也可以針對超微距攝影範圍內的被攝體使用手動對焦。

1

將模式選擇開關切換至 。

2

按下MENU/OK按鈕。

- 顯示攝影設定功能表。

3

按下▼按鈕選擇[對焦]，然後按下▶按鈕。

4

按下▲▼按鈕選擇[MF]。



5

按下MENU/OK按鈕。

- 此時畫面上會顯示[MF]。



6

根據需要按▼按鈕。

- 按下▼按鈕放大顯示，以便於對焦。

7 按下▶按鈕顯示對焦欄。

- 每次按下▶按鈕時，對焦欄和變焦欄交替顯示。



8 朝 [▲] (望遠) 或 [▼] (廣角) 方向按下變焦桿，以便調節對焦。

- 朝 [▲] (望遠) 方向按下變焦桿時，調焦至遠處的被攝體。
朝 [▼] (廣角) 方向按下變焦桿時，調焦至近處的被攝體。

9 按下快門按鈕拍攝照片。





要點

顯示變焦欄時，可以通過朝 [▲] (望遠) 或 [▼] (廣角) 方向按變焦桿來操作變焦欄。

改變測光方式（測光方式）

可以改變用於決定曝光值的測光方式（用於測光的範圍）。
本機具有三種測光模式。

測光模式

標記	模式	說明
無	多畫面	整個攝影範圍有256個分區，對每個分區分別測光並綜合判斷。
	中央	以中央部分為重點，進行整體測光後作出判斷。 中央和周圍的亮度存在差異時使用。
	點測光	僅在中央部分進行測光後作出判斷。 想強制調整至中央部分的亮度時使用。背光或對照鮮明時有效。

- 1 將模式選擇開關切換至 。
- 2 按一下MENU/OK按鈕。
 - 顯示攝影設定功能表。
- 3 按下▼按鈕選擇[測光方式]，然後按下▶按鈕。
- 4 按下▲▼按鈕，選擇設定項目。

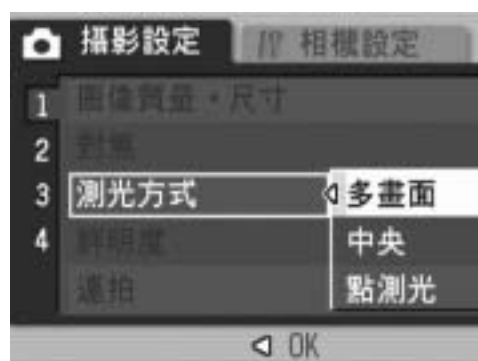

- 5 按下MENU/OK按鈕或◀按鈕，然後按下MENU/OK按鈕。
 - 此時畫面上會顯示測光標記。



改變靜止圖像的邊緣質感（鮮明度）

能夠將圖像的邊緣質感變得清晰或變得柔和。

- 1** 將模式選擇開關切換至 。
- 2** 按下MENU/OK按鈕。
 - 顯示攝影設定功能表。
- 3** 按下▼按鈕選擇[鮮明度]，然後按下▶按鈕。
- 4** 按下▲▼按鈕，選擇設定項目。

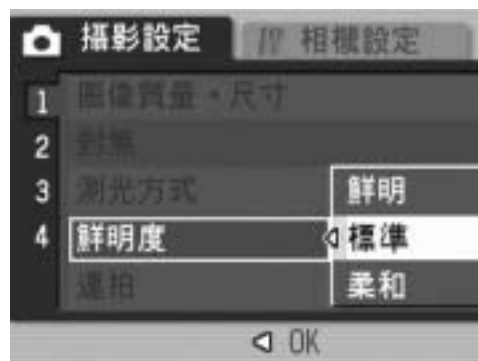

- 5** 按下MENU/OK按鈕或◀按鈕，然後按下MENU/OK按鈕。
 - 此時畫面上會顯示鮮明度標記。



連續攝影（連攝／S連攝／M連攝）

使用連續攝影，您可以拍攝不間斷的圖像。
連續攝影有以下三種模式：

連攝

只要按住快門按鈕，就可以繼續拍攝。
一次拍攝一個靜止圖像，就如同一般的攝影。

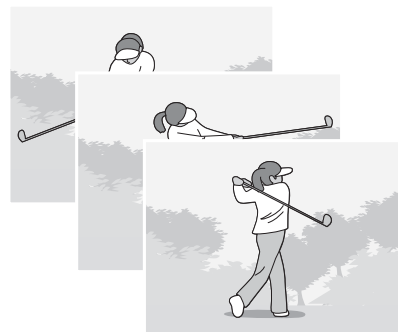

S（一連串）連攝

快門按鈕完全按下之後，進行攝影間隔以1/7.5秒，大約2秒鐘（16張）的連續拍攝。

16張的靜止圖像為一組，以一個圖像檔案（3072 × 2304像素）錄製。

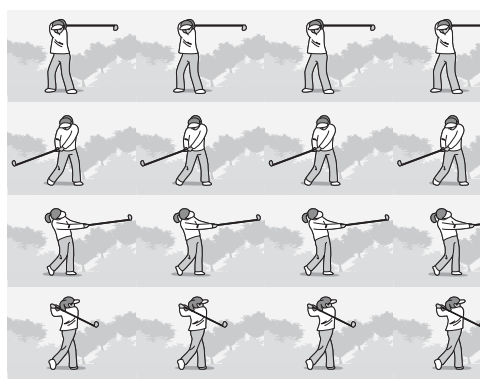

M（記憶回播）連攝

到放開快門按鈕為止的2秒鐘以內的拍攝被錄製下來。

16張的靜止圖像為一組，以一個圖像檔案（3072 × 2304像素）錄製。

（2）記錄約2秒鐘以內的攝影

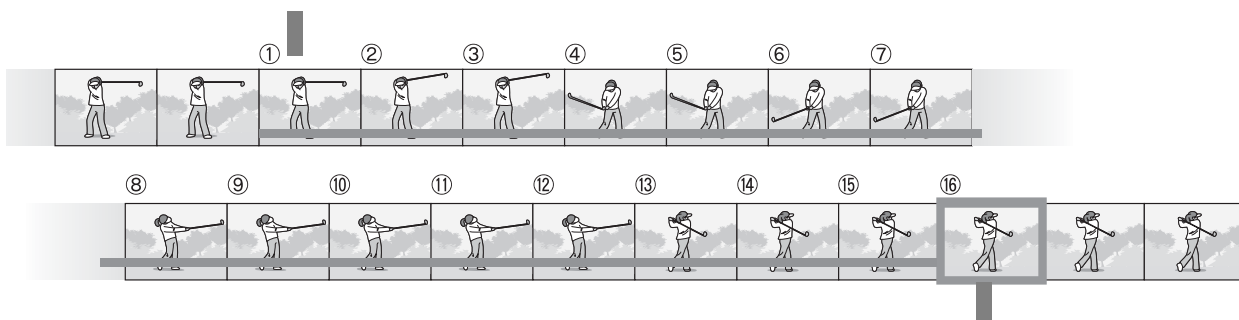

（1）在這裡放開快門按鈕...



要點

- 當使用S連攝或M連攝時，即使ISO感光度是設定為[ISO 64]或[ISO 100]，ISO感光度仍會固定為[AUTO]。
- 連續攝影時可以拍攝的張數，隨圖像尺寸不同，如下表所示。
- 在連續攝影模式中可使用內置存儲器拍攝的圖像張數如下表所示。

圖像尺寸	連續攝影模式下拍攝的張數
3072 × 2304, 3072 × 2048, 2592 × 1944, 2048 × 1536	6
1280 × 960, 640 × 480	10

- 1 將模式選擇開關切換至 。
- 2 按下MENU/OK按鈕。
 - 顯示攝影設定功能表。
- 3 按下▼按鈕選擇[連拍]，按下▶按鈕。
- 4 按下▲▼按鈕選擇[連攝]、[S連攝]或[M連攝]。



- 5 按下MENU/OK按鈕或◀按鈕，然後按下MENU/OK按鈕。
 - 此時畫面上會顯示標記。





連攝

6 決定構圖，按下快門按鈕不要鬆開。

- 只要按住快門按鈕，就可以繼續拍攝。

7 鬆開快門按鈕，結束連續攝影。

- 在連續攝影模式下播放連續圖像時，將相機切換至播放模式（ P.44），並按下  按鈕選擇想播放的靜止圖像。

S連攝（S連續攝影）

6 決定構圖，然後按下快門按鈕。

- 能夠自動進行16張連續攝影。

M連攝（M連續攝影）



6 決定構圖，按下快門按鈕不要鬆開。

- 相機記憶您按住快門按鈕期間的場面。

7 鬆開快門按鈕。

- 相機結束攝影，將16張（先前2秒內的）靜止圖像錄製為1張靜止圖像。



要點-----

- 想恢復通常的逐張攝影時，進行上記操作步驟1至3，在步驟4選擇[關]並按下MENU/OK按鈕。
- M連攝模式下，開始按下快門後2秒內鬆開快門時，從按下快門後到鬆開手指時的攝影被錄製下來（連續攝影張數少於16張）。
- 閃光燈關閉。
- 連續攝影期間，無法使用相機晃動校正功能。如果在相機晃動校正功能啟用時設定連續攝影，則  會變更為 。（ P.87）
- 進行S連攝或M連攝時，液晶顯示屏會關閉。



在放大顯示模式下檢視S連攝或M連攝的靜止圖像

當顯示使用S連攝或M連攝所拍攝的靜止圖像（一個圖像檔案有16格）時，您可以放大16格中的任一格。當在放大顯示模式下檢視時，您也可以切換每一格。

若要在放大顯示模式下檢視S連攝或M連攝的圖像，請如下操作。

- 1 按下 （播放）按鈕。
 - 顯示最後一張拍攝的圖像。
- 2 按下  按鈕來顯示S連攝或M連攝的靜止圖像。



- 3 朝 （放大顯示）方向按變焦桿。
 - 連拍的第一張圖像被放大顯示。在螢幕下方會顯示格定位欄。
 - 按下  按鈕在各個格之間切換。若要返回16格顯示，請按下MENU/OK按鈕。

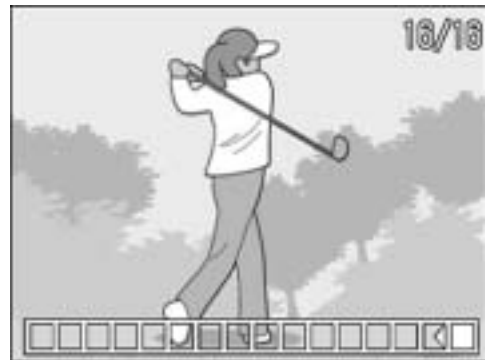

要點

按下 DISP. 按鈕來切換顯示螢幕底端的欄、座標顯示與隱藏顯示。
( P.51)

設定顏色的濃度（顏色的濃度）

您可以將靜止圖像的顏色濃度設定為[標準]、[濃]、[淡]或[黑白]。

- 1** 將模式選擇開關切換至 。
- 2** 按下MENU/OK按鈕。
 - 顯示攝影設定功能表。
- 3** 按下▼按鈕選擇[顏色的濃度]，然後按下▶按鈕。
- 4** 按下▲▼按鈕選擇所需的設定。

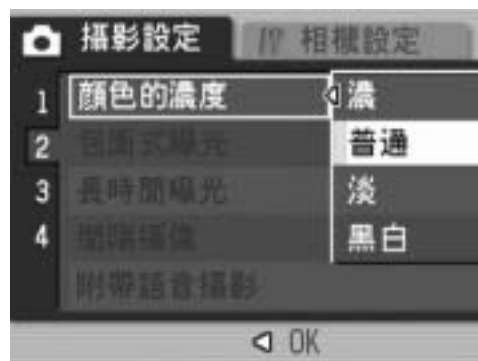

- 5** 按下MENU/OK按鈕或◀按鈕，然後按下MENU/OK按鈕。
 - 如果選擇[標準]以外的設定，則標記會顯示於畫面上。



改變曝光連續攝影（包圍式曝光）

包圍式曝光是把曝光標準設定為（-0.5EV、±0與+0.5EV）三等級，自動地連續拍攝3張的功能。



要點

附帶語音攝影時不能使用。

1

1 將模式選擇開關切換至 。

2 按下MENU/OK按鈕。

- 顯示攝影設定功能表。

3 按下▼按鈕選擇[包圍式曝光]，然後按下▶按鈕。

4 按下▲▼按鈕選擇[開]。

5 按下MENU/OK按鈕或◀按鈕，然後按下MENU/OK按鈕。

- 此時畫面上會顯示[AB]。

6 按下快門按鈕拍攝。

- 以設定的曝光補償-0.5EV、±0與+0.5EV為基準，自動地連續拍攝三張。完成攝影後，三張圖像會顯示於液晶顯示屏。由左而右是-0.5EV（暗）、標準補償設定及+0.5EV（亮）。

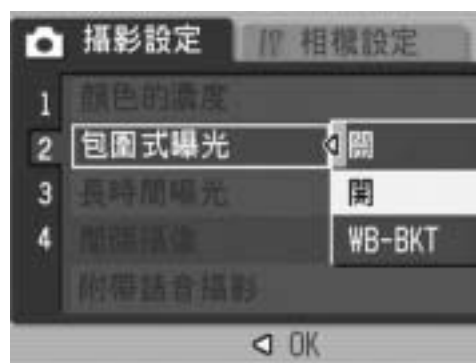

要點

可以使用ADJ.按鈕或攝影設定功能表更改曝光補償。（ P.82）

改變白平衡連續攝影 (WB-BKT)

白平衡包圍式曝光會自動錄製三種圖像—偏紅、偏藍和目前白平衡的圖像。

當您無法判斷適當的白平衡時，這相當有用。

- 1** 將模式選擇開關切換至 。
- 2** 按一下MENU/OK按鈕。
 - 顯示攝影設定功能表。
- 3** 按下▼按鈕選擇[包圍式曝光]，然後按下▶按鈕。
- 4** 按下▲▼按鈕選擇[WB-BKT]。

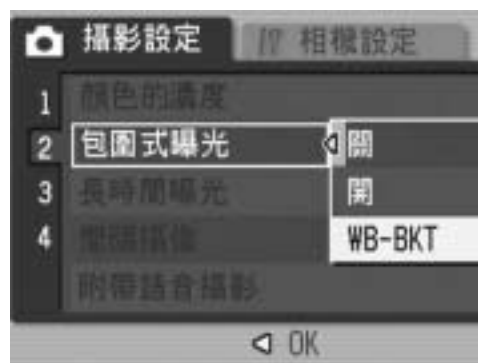

- 5** 按下MENU/OK按鈕或◀按鈕，然後按下MENU/OK按鈕。
 - 此時畫面上會顯示標記。

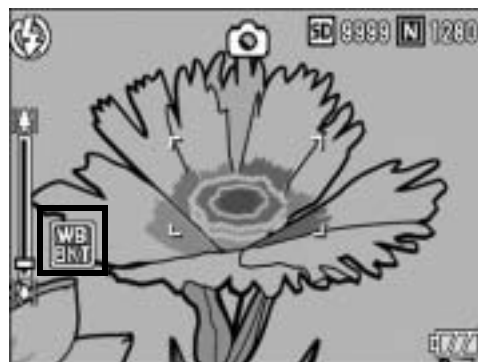

- 6** 按下快門按鈕拍攝。
 - 自動錄製三種圖像（紅色、藍色和等於目前白平衡圖像）的圖像。





要點

- 連續拍攝 (📷 P.69) 或自動包圍式曝光攝影 (📷 P.74) 時不能使用此功能。
- 閃光燈進入禁止閃光狀態。
- [長時間曝光] (📷 P.77) 的設定變為[關]。
- 如果[顏色的濃度]設定為[黑白]，則可以設定白平衡包圍式曝光功能，但無法操作。
- 可以使用ADJ.按鈕或攝影設定功能表更改白平衡。(📷 P.83)

設定長時間曝光（長時間曝光）

您可以選擇[1秒]、[2秒]、[4秒]或[8秒]的曝光時間。
設定長時間曝光後，拍攝夜景時，可以拍攝煙火或車燈等被攝體的軌跡。



- 1 將模式選擇開關切換至 。
- 2 按下MENU/OK按鈕。
 - 顯示攝影設定功能表。
- 3 按下▼按鈕選擇[長時間曝光]，然後按下▶按鈕。
- 4 按下▲▼按鈕選擇所需的設定。



- 5 按下MENU/OK按鈕或◀按鈕，然後按下MENU/OK按鈕。
 - 此時畫面上會顯示設定。



要點

- 設定長時間曝光時，快門速度變慢，容易引起手抖動。拍攝時利用三腳架固定相機。
- 當使用長時間曝光時，無法使用相機晃動校正功能。如果在相機晃動校正功能啟用時設定長時間曝光，則  會變更為 。
- 設定長時間曝光攝影時，拍攝中液晶顯示屏將關閉。
- 設定長時間曝光時，從圖像消除雜波的功能動作。這樣，在長時間曝光中設定的時間過後，可能還需要多達 4 秒才能完成圖像記錄。

一定間隔自動攝影（間隔攝像）

能夠以設定的時間間隔自動進行攝影。
可設定拍攝間隔從5秒至3小時，增減量為5秒。

- 1 將模式選擇開關切換至 。
- 2 按一下MENU/OK按鈕。
 - 顯示攝影設定功能表。
- 3 按下▼按鈕選擇[間隔攝像]，然後按下▶按鈕。



- 4 按下▲▼按鈕設定小時。
- 5 按下▶按鈕移動至分鐘的設定，然後使用▲▼按鈕設定分鐘。
 - 您可以按住▲▼按鈕其中之一來快速調高或調低設定。



- 6 按下▶按鈕移動至秒鐘的設定，然後使用▲▼按鈕設定秒鐘。
- 7 按下MENU/OK按鈕。
 - 此時畫面上會顯示[間隔]。
- 8 按下快門按鈕拍攝。
 - 以設定的間隔，逐步進行攝影。
- 9 中止攝影時，按下MENU/OK按鈕。





注意

- 間隔攝像的設定，在關閉相機後被解除。
- 根據攝影功能表的設定，到下次攝影的時間可能比間隔攝像所設定的時間長。這時，拍攝間隔將比設定時間長。



要點

- 根據電池剩餘電量的不同，間隔攝影期間電池電量可能會用完。
- 如果在間隔攝像期間按下快門按鈕，相機進行一般攝影。但間隔攝像設定不受影響。拍攝之後，一旦經過了在間隔攝像中所指定的時間，將進行下一次攝影。
- 啟用間隔攝像時，即使之前將連拍設為[連拍]或[M連拍]，它也會自動設為[關]。

🎤 拍攝帶聲音的靜止圖像（附帶語音攝影）

可以給圖像附帶語音進行拍攝，最長八秒鐘。

- 1 將模式選擇開關切換至📷。
- 2 按下MENU/OK按鈕。
 - 顯示攝影設定功能表。
- 3 按下▼按鈕選擇[附帶語音攝影]，然後按下▶按鈕。
- 4 按下▲▼按鈕選擇[開]。

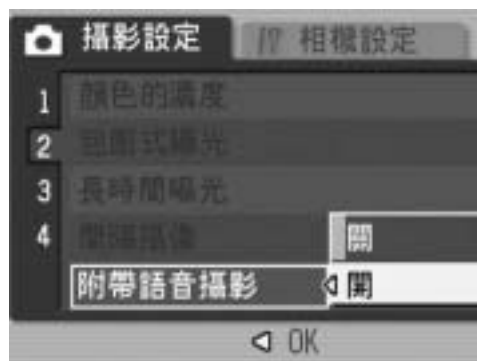

- 5 按下MENU/OK按鈕或◀按鈕，然後按下MENU/OK按鈕。
 - 此時畫面上會顯示標記。
- 6 按下快門按鈕拍攝照片。
 - 拍攝後相機開始記錄。
- 7 按下快門按鈕，結束記錄。
 - 即使不按下快門按鈕，錄製也會在8秒後自動停止。



- 要點** -----
- 要播放帶聲音的靜止圖像時，請按照與不帶聲音的靜止圖像相同的方式（📖 P.44）來顯示它，然後按下ADJ.按鈕播放聲音。
 - 在播放聲音過程中按下▲▼按鈕會顯示音量調整欄。您可以使用▲▼按鈕調整音量。

在圖像中插入日期（加印日期攝像）

可以在圖像的右下部顯示日期（年／月／日）或者日期和時間（年／月／日／時：分）。

- 1 將模式選擇開關切換至 。
- 2 按下MENU/OK按鈕。
 - 顯示攝影設定功能表。
- 3 按下▼按鈕選擇[加印日期攝像]，然後按下▶按鈕。
- 4 按下▲▼按鈕選擇所需的設定。

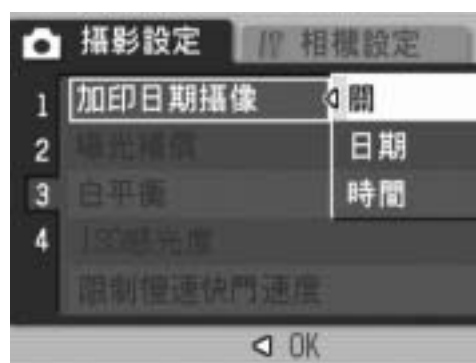

- 5 按下MENU/OK按鈕或◀按鈕，然後按下MENU/OK按鈕。
 - 此時畫面上會顯示標記。



要點

- 如果沒有設定日期和時間，不能進行[加印日期攝像]。首先請設定日期和時間（ P.126）。
- 不能在動畫中[加印日期攝像]。

更改曝光（曝光補償）

曝光設定讓您可以選擇圖像的亮度水平。通常，被攝體在攝影範圍的中央時，自動進行逆光補償，以最佳的曝光進行攝影。

但是，如下的情況和有意更改曝光進行攝影時，可以調整曝光進行攝影。而且，曝光值可以在-2.0至+2.0之間進行設定。曝光在（+）時越來越亮，在（-）時越來越暗。

逆光攝影時

背景非常亮等情況下，被攝體可能變暗（曝光不足）。這種情況下，調整至（+）側。

拍攝發白的被攝體時





整個圖像會變暗（曝光不足）。將曝光層級設高一點（+）。

拍攝發黑的被攝體時

整個圖像會變亮（過度曝光）。將曝光層級調低一點（-）。
拍攝聚光燈下的被攝體時也一樣。

要更改設定，請使用攝影設定功能表或ADJ.按鈕。本部分介紹如何使用ADJ.按鈕輕鬆更改曝光設定。

要使用攝影設定功能表，請參閱“使用功能表”（ P.61）。

- 1 將模式選擇開關切換至 。
- 2 按ADJ.按鈕，然後按   按鈕直到顯示白平衡功能表。
- 3 按下   按鈕設定曝光設定。
 - 您也可以按下快門按鈕拍攝照片。
- 4 按下MENU/OK按鈕。
 - 此時畫面上會顯示設定。



要點

在過於明亮的環境拍攝時會出現曝光過度。此時會顯示[!AE]標記。

使用自然光和照明光（白平衡）

調整白平衡，白色物體就會顯示為白色。





購買時，白平衡是設定為[AUTO]。通常拍攝時沒有必要更改，但是拍攝單一色的被攝體或多數光線下的被攝體等白平衡不能正常進行調整時，更改設定。

白平衡設定模式

標記	模式	說明
AUTO	AUTO	自動調整白平衡。
	室外	當室外（晴天）攝影及白平衡不能適當調整時，選擇此選項。
	陰天	陰天和背光處等的攝影，白平衡不協調時進行選擇此選項。
	白熾燈	當在白熾燈下及白平衡不能適當調整時，選擇此選項。
	白熾燈2	當在白熾燈下（與[白熾燈]相比之下會更紅）選擇此選項。
	螢光燈	當在螢光燈下及白平衡不能適當調整時，選擇此選項。
	手動設定	手動調整白平衡。

要更改設定，請使用攝影設定功能表或ADJ.按鈕。本部分介紹如何使用ADJ.按鈕輕鬆更改白平衡設定。

要使用攝影設定功能表，請參閱“使用功能表”（ P.61）。

- 1 將模式選擇開關切換至  。
- 2 按ADJ.按鈕，然後按   按鈕直到顯示白平衡功能表。
- 3 按下   按鈕選擇[M]以外的其他設定。
 - 您也可以按下快門按鈕拍攝照片。
- 4 按下MENU/OK按鈕。
 - 此時畫面上會顯示標記。







要點

- 對於大部分是暗的被攝體，可能無法正確地調節白平衡。在這種情況下，請添加某些白色的東西作為被攝體。
- 使用閃光燈攝影時，如果未選取[AUTO]，白平衡可能不會正確調整。此時，請將相機改為[AUTO]，使用閃光燈進行拍攝。

手動設定白平衡（手動設定）

1 將模式選擇開關切換至 。

2 按下ADJ.按鈕。

3 按下   按鈕直至顯示白平衡功能表。

4 按下   按鈕選擇[M]。

5 在照片的光照條件下，將相機對準一張白紙或白色的東西。

6 按下DISP.按鈕。
• 白平衡設定完成。

7 按下MENU/OK按鈕。

- 此時畫面上會顯示標記。
- 顯示帶有步驟 6 中設定的白平衡的畫面。如果效果差強人意，請根據需要重複執行步驟5和6多次來更改設定。

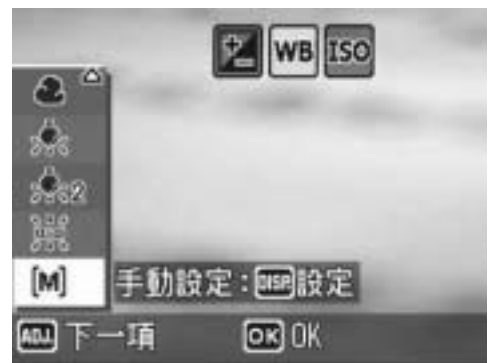

要點

如要取消[手動設定]，請在步驟4中選擇[M]以外的設定。

變更ISO感光度（ISO感光度）

ISO感光度是表示光影響膠卷的敏感度的數值。數字越大感光度越高。高感光度適合拍攝在昏暗處或快速移動的物體，可以降低模糊。

您可以從下列ISO感光度中選擇：

AUTO、ISO 64、ISO 100、ISO 200、ISO 400、ISO 800和ISO 1600。

當ISO感光度設為[AUTO]時，相機根據距離、亮度、變焦、超微距設定與圖像質量·尺寸自動更改感光度。通常，在[AUTO]模式中使用相機。

如果您不允許相機更改ISO感光度，則選擇[AUTO]以外的模式。

- 1 將模式選擇開關切換至 。
- 2 按下MENU/OK按鈕。
 - 顯示攝影設定功能表。
- 3 按下▼按鈕選擇[ISO感光度]，然後按下▶按鈕。
- 4 按下▲▼按鈕選擇所需的設定。
- 5 按下MENU/OK按鈕或◀按鈕，然後按下MENU/OK按鈕。
 - 此時畫面上會顯示設定。

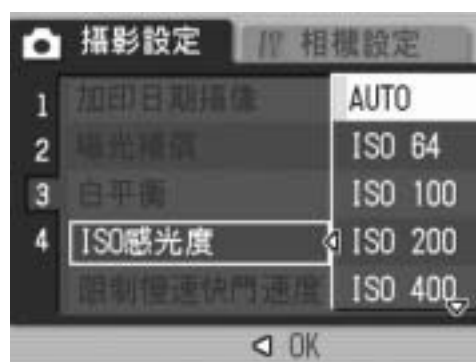

要點

- 當ISO感光度設為[AUTO]時，廣角變焦設定被應用且在使用閃光燈時感光度相當於ISO 160。當圖像尺寸為3072×2304時，廣角變焦設定被應用且在不使用閃光燈時感光度相當於ISO 100。
- 使用高感光度拍攝的圖像可能具有較多的雜點。

限制快門速度（限制慢速快門速度）

最大快門速度可以限制為以下值：



1/8秒、1/4秒和1/2秒。

此功能設定為[關]時，最大快門速度根據ISO設定變化。

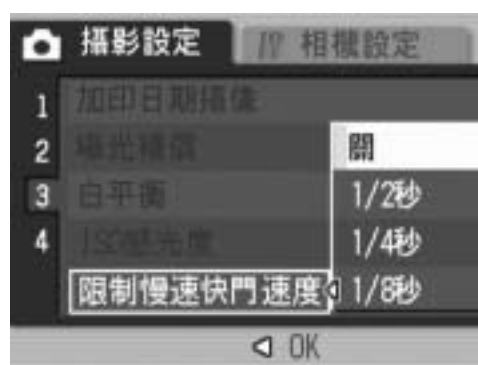
- 1 將模式選擇開關切換至 。
- 2 按下MENU/OK按鈕。
 - 顯示攝影設定功能表。
- 3 按下▼按鈕選擇[限制慢速快門速度]，然後按下▶按鈕。
- 4 按下▲▼按鈕選擇所需的設定。
- 5 按下MENU/OK按鈕或◀按鈕，然後按下MENU/OK按鈕。
 - 此時畫面上會顯示設定。



要點

- 長時間曝光設定為[開]時，長時間曝光為優先。
- 當場面模式設定為[夜景]時，[夜景]下的最大快門速度為優先。
- 閃光燈設定為[慢速同步]時，最長快門速度為1秒。
- 使用限制慢速快門速度時，根據被攝體的亮度，光量可能不足，導致圖像暗。在此情況下，請嘗試下列方式：
 - 選擇更大的慢速快門限制值。
 - 提高ISO感光度。（ P.85）
 - 使用閃光燈。（ P.36）

使用相機晃動校正功能防止相機晃動 (相機晃動校正)

您可以通過啟用相機晃動校正功能來防止相機晃動。
在購買時，相機晃動校正功能為開啟狀態。



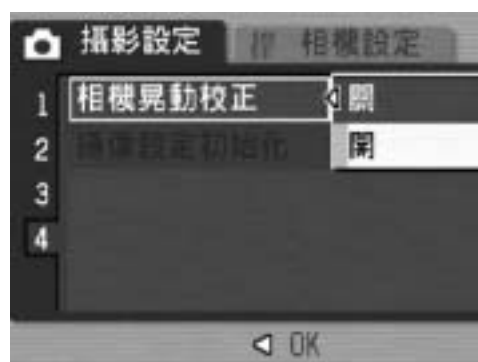

- 1 將模式選擇開關切換至 。
- 2 按下MENU/OK按鈕。
 - 顯示攝影設定功能表。
- 3 按下▼按鈕選擇[相機晃動校正]，然後按下▶按鈕。
- 4 按下▲▼按鈕選擇[開]。



- 5 按下MENU/OK按鈕或◀按鈕，然後按下MENU/OK按鈕。
 - 此時畫面上會顯示標記。



注意

- 連續拍攝、長時間曝光與動畫拍攝時不能使用相機晃動校正功能。如果在相機晃動校正功能開啟時設定連續攝影或長時間曝光，則  會變更為 。模式選擇開關切換到  (動畫模式) 時， 會消失。
- 相機晃動校正功能無法防止被攝體的晃動(例如由風引起等)。
- 相機晃動校正功能的效果依環境而異。

要點

可能會出現相機晃動時， 標記會顯示。( P.30)

恢復攝影設定功能表的設定至預設值 (攝像設定初始化)

攝影設定功能表的設定返回初始值時，進行如下操作。

- 1 將模式選擇開關切換至 。
- 2 按一下 MENU/OK 按鈕。
 - 顯示攝影設定功能表。
- 3 按下 ▲▼ 按鈕選擇 [攝像設定初始化]，然後按下 ► 按鈕。
- 4 確認已選擇 [是] 然後按下 MENU/OK 按鈕。
 - 畫面顯示相機正在復原原始設定。一旦完成復原，畫面會返回拍攝模式的畫面。

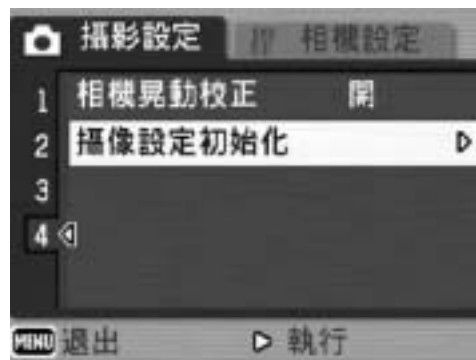

要點

有關相機關閉時其設定被保存的功能的清單，請參閱“附錄”。
( P.177)

2 拍攝／播放動畫

拍攝動畫

能夠進行帶聲音的動畫攝影。

可以將圖像尺寸設定為640 × 480、320 × 240或160 × 120像素。

可以設定每秒拍攝的張數（幀速率）為30張或15張。

拍攝的動畫以一個AVI檔案進行錄製。

- 1** 將模式選擇開關切換至 （動畫模式）。

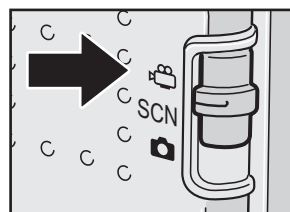



- 2** 按下快門按鈕。

- 開始動畫的攝影。
能夠攝影至再次按下快門按鈕。

- 3** 按下快門按鈕，結束記錄動畫。



注意

- 在動畫攝影中，操作聲音有時被錄製。
- 每次攝影可錄製的最長時間取決於SD記憶卡的容量。（ P.91）即便攝影時間未超過最長攝影時間，但是，如果因為記憶卡容量不足，攝影也可能會停止。
- 相機晃動校正功能在動畫模式下無法使用。如果在相機晃動校正功能設為啟用的情況下將模式選擇開關切換到 （動畫模式），則  會從液晶顯示屏上消失。



要點

- 閃光燈進入禁止閃光狀態。
- 在動畫攝影中，只能使用數位變焦的變焦功能。（ P.34）
- 當在步驟2按下快門按鈕時，相機會向被攝體對焦。
- 剩餘記錄時間從動畫記錄中的剩餘容量重新被計算，所以不會同時變動。
- 使用攝影設定功能表設定動畫的圖像尺寸（ P.62）以及幀速率（ P.90）。
- 動畫模式和靜止圖像模式下的攝影設定功能表有所不同。（ P.60）

設定幀速率（幀速率）

2

拍攝／播放動畫

您可以在動畫模式下選擇每秒鐘拍攝的幀數（幀速率）。

- 1 將模式選擇開關切換至 。
- 2 按一下MENU/OK按鈕。
 - 顯示攝影設定功能表。
- 3 按下▼按鈕選擇[幀速率]，然後按下▶按鈕。
- 4 按下▲▼按鈕選擇[30張／秒]或[15張／秒]。
- 5 按下MENU/OK按鈕或◀按鈕，然後按下MENU/OK按鈕。
 - 此時畫面上會顯示設定。



動畫幀

動畫由幀組成，這些圖像幀在以高速顯示時就好像是運動的一樣。



要點

- 動畫的記錄時間可能會因記錄位置（內置存儲器或SD記憶卡）的容量、拍攝條件以及SD記憶卡的類型和製造商而異。
- 大致記錄時間如下表。

	內置存儲器	64MB	128MB	256MB	512MB	1GB	2GB
640 × 480 (15張/秒)	19秒	46秒	1分 33秒	3分 5秒	6分 14秒	11分 59秒	24分 23秒
640 × 480 (30張/秒)	9秒	23秒	46秒	1分 33秒	3分 8秒	6分 2秒	12分 16秒
320 × 240 (15張/秒)	1分 16秒	2分 58秒	5分 59秒	11分 57秒	24分 5秒	46分 19秒	94分 11秒
320 × 240 (30張/秒)	39秒	1分 31秒	3分 4秒	6分 7秒	12分 19秒	23分 42秒	48分 13秒
160 × 120 (15張/秒)	4分 28秒	10分 25秒	21分 3秒	41分 58秒	84分 33秒	162分 36秒	330分 42秒
160 × 120 (30張/秒)	2分 26秒	5分 40秒	11分 27秒	22分 50秒	46分 1秒	88分 31秒	180分 2秒

- 即使插入大於2 GB的SD記憶卡，容量也被識別為2GB。

播放動畫

播放動畫，進行如下操作。

1 按下▶（播放）按鈕。

- 顯示最後一張拍攝的圖像。
- 動畫的第一幀顯示為靜止圖像。

2 使用◀▶按鈕選擇希望瀏覽的動畫。

- 按下▶按鈕，能夠顯示下一檔案。
- 按下◀按鈕，能夠顯示上一檔案。

3 按下ADJ.按鈕。

- 開始播放。
螢幕上可顯示出表明播放進程和播放時間的指示器。



快進	播放期間，朝[▶]方向按下變焦桿。
倒退	播放期間，朝[◀]方向按下變焦桿。
暫停／播放	按下ADJ.按鈕。
慢放	暫停期間，朝[▶]方向按住變焦桿。
慢倒	暫停期間，朝[◀]方向按住變焦桿。
顯示下一張	暫停期間，朝[▶]方向按下變焦桿。
顯示上一張	暫停期間，朝[◀]方向按下變焦桿。
調節音量	播放時按下▲▼按鈕。

3 其他播放功能

播放設定功能表

在播放模式下按 MENU/OK 按鈕會顯示播放設定功能表。播放設定功能表允許您針對以下功能執行設定。

設定項目	選項	參照頁
幻燈片顯示	_____	P.94
保護	選擇／解除單件文件，選擇／解除全部文件， 選擇多數文件	P.95
DPOF	選擇／解除單件文件，選擇／解除全部文件， 選擇多數文件	P.98
更改圖像尺寸	1280、640	P.101
複製到插卡上	_____	P.102
斜度修正	_____	P.103





要點

可以從播放設定功能表顯示相機設定功能表。（ P.113）

使用功能表

本部分介紹如何執行設定。

- 1** 按下 （播放）按鈕選擇播放模式。
- 2** 按一下 MENU/OK 按鈕。
 - 顯示播放設定功能表。
- 3** 按下  按鈕，選擇設定項目。
- 4** 按下  按鈕。
 - 顯示已選擇功能表項目的畫面。



自動順序顯示（幻燈片顯示）

能夠在螢幕上順序顯示錄製的靜止圖像以及動畫檔案。此功能稱作幻燈片顯示。幻燈片顯示瀏覽，進行如下操作。

- 1** 按下▶（播放）按鈕。
 - 顯示最後一張拍攝的圖像。
- 2** 按一下MENU/OK按鈕。
 - 顯示播放設定功能表。
- 3** 按下▼按鈕選擇[幻燈片顯示]，然後按下▶按鈕。
 - 幻燈片顯示開始後，檔案可順序顯示。
 - 途中希望中止時，按下相機的任意按鈕。幻燈片將反覆顯示直到停止為止。



要點

- 每三秒顯示一張靜止圖像。
- 動畫，不僅能夠顯示1張，而且能夠回播所有已拍攝的內容。
- 如果靜止圖像帶有聲音備忘錄，則播放時會同時播放語音備忘錄。

檔案防寫（保護）

為防止誤刪除，能夠進行保護設定。



注意

受保護的檔案不能正常刪除。但在格式化內置存儲器或SD記憶卡時，它們將被完全刪除。

保護檔案

- 1 按下▶（播放）按鈕。
 - 顯示最後一張拍攝的圖像。
- 2 按下◀▶按鈕顯示希望保護的檔案。
- 3 按下MENU/OK按鈕。
 - 顯示播放功能表。
- 4 按下▼按鈕選擇[保護]，然後按下▶按鈕。
- 5 確認已選擇[單個文件]，然後按下MENU/OK按鈕。

- 此時所選的檔案便處於受保護狀態，並且畫面上會顯示保護標記。



要點

如果要解除檔案防寫，顯示想要解除防寫的檔案，並執行步驟3至5。

保護全部文件

給所有檔案進行保護設定，進行如下操作。

- 1 按下▶（播放）按鈕。
- 2 按一下MENU/OK按鈕。
 - 顯示播放功能表。
- 3 按下▼按鈕選擇[保護]，然後按下▶按鈕。



- 4 按下▲▼按鈕選擇[全部文件]。
- 5 確認已選擇[選擇]然後按下MENU/OK按鈕。
 - 此時全部檔案便處於受保護狀態，並且畫面上會顯示保護標記。



要點

若要解除所有防寫的檔案，在步驟5選擇[解除]。

一次保護多張圖像

對選擇的圖像，聲音，一次實施保護設定，進行如下操作。

1 按下▶（播放）按鈕。

2 朝⊞（分割畫面顯示）方向按下變焦桿2次。

- 此時畫面分割成12個框並顯示分割畫面。

3 按下▲▼◀▶按鈕選擇想保護的第一個檔案。

4 按一下MENU/OK按鈕。

- 顯示播放功能表。

5 按下▼按鈕選擇[保護]，然後按下▶按鈕。

- 檔案（動畫或語音）的右上部將顯示保護設定的圖示。

6 按下▲▼◀▶按鈕選擇想要保護的下一個檔案，然後按下MENU/OK按鈕。



7 重複步驟6的操作，選擇希望保護的所有檔案。

- 選擇錯誤的檔案時，可以再次按下MENU/OK按鈕來解除選擇該檔案。

8 按下DISP.按鈕。

- 此時會顯示正在處理所選圖像的指示；一旦處理結束，顯示便返回至分割畫面顯示。



要點

- 如果要解除多個檔案的防寫，請依照上述的幾個步驟來選擇解除檔案防寫，並按下DISP.按鈕。
- 您也可以一次解除所有檔案的保護。（☞ P.96）
- 有關分割畫面顯示的資訊，請參閱P.45。

利用列印服務（DPOF）

攜帶SD記憶卡到數位相機列印服務處理店，能夠進行圖像的列印。若要使用列印服務，您必須在相機中做列印設定。這些設定稱為數位列印次序格式（DPOF）設定。

進行DPOF設定時，每一張圖像只被列印一張。您也可以為DPOF設定選擇多個圖像以及指定列印多張。

對顯示圖像設定DPOF

- 1 按下▶（播放）按鈕。
- 2 按下◀▶按鈕顯示希望執行DPOF設定的靜止圖像。
- 3 按一下MENU/OK按鈕。
 - 顯示播放功能表。
- 4 按下▼按鈕選擇[DPOF]，然後按下▶按鈕。
- 5 確認已選擇[單個文件]，然後按下MENU/OK按鈕。
 - 一旦完成DPOF設定，畫面上便會顯示DPOF標記。



要點

若要移除DPOF設定，請顯示含DPOF設定的圖像，並執行步驟3至5。

對所有圖像設定DPOF

對所有的圖像及動畫進行DPOF設定時，進行如下操作。

- 1** 按下▶ (播放) 按鈕。
- 2** 按一下MENU/OK按鈕。
 - 顯示播放功能表。
- 3** 按下▼ 按鈕選擇[DPOF]，然後按下▶ 按鈕。
- 4** 按下▲▼ 按鈕選擇[全部文件]。
- 5** 確認已選擇[選擇]，然後按下MENU/OK按鈕。
 - 一旦完成DPOF設定，畫面上便會顯示DPOF標記。



要點

若要解除所有帶DPOF設定的靜止圖像的DPOF設定，請在步驟5中選擇[解除]。

對多張圖像設定DPOF

一次對所選的靜止圖像全部進行DPOF設定時，進行以下操作。

- 1** 按下▶（播放）按鈕。
- 2** 朝⊞（分割畫面顯示）方向按下變焦桿2次。
 - 此時畫面分割成12個框並顯示分割畫面。
- 3** 按下▲▼◀▶按鈕選擇希望執行DPOF設定的一張圖像。

- 4** 按一下MENU/OK按鈕。
 - 顯示播放設定功能表。

- 5** 按下▼按鈕選擇[DPOF]，然後按下▶按鈕。



- 6** 按下▲▼按鈕設定列印張數。
 - 按下▲按鈕來增加列印張數，或按下▼按鈕來減少列印張數。

- 7** 按下◀▶按鈕選擇另外希望進行DPOF設定的圖像。

- 8** 按下▲▼按鈕設定列印張數。
 - 按下▲按鈕來增加列印張數，或按下▼按鈕來減少列印張數。

- 9** 重覆步驟7至8，選擇所有希望進行DPOF設定的圖像。

- 10** 按一下MENU/OK按鈕。
 - 此時會顯示正在處理所選圖像的指示；一旦處理結束，顯示便返回至分割畫面顯示。



要點

- 若要移除多個靜止圖像的DPOF設定，請遵循上述相同的步驟將每張圖像的列印張數設定為[0]，然後按下MENU/OK按鈕。
- 您也可以一次解除所有靜止圖像的DPOF設定。（☞ P.99）

更改圖像尺寸（更改圖像尺寸）

可以縮小靜止圖像的尺寸，建立不同圖像尺寸的新檔案。

原來的尺寸	更改後的尺寸	
F3072/N3072/F3:2/F2592/ N2592/F2048/N2048	N1280	N640
F1280/N1280	N640	

注意

可以更改尺寸的有靜止圖像和附帶語音圖像。動畫的尺寸不能更改。

要點

- [F3:2] 圖像的寬度和高度比率為 3:2。更改了此類圖像的尺寸時，它將縮小為 4:3 圖像並且頂部和底部帶有黑色邊框。
- 您也可以可以在拍攝前後更改圖像尺寸。（P.62）

更改圖像尺寸，進行如下操作。

- 1 按下 （播放）按鈕。
- 2 按下 按鈕顯示希望更改其圖像尺寸的檔案。
- 3 按一下 MENU/OK 按鈕。
 - 顯示播放設定功能表。
- 4 按下 按鈕選擇[更改圖像尺寸]，然後按下 按鈕。



- 5 按下 按鈕選擇[1280]或[640]。

- 6 按一下 MENU/OK 按鈕。
 - 此時便更改了圖像尺寸並且顯示更改後的靜止圖像。



將內置存儲器的內容複製到SD記憶卡中 (複製到插卡上)

能夠將內置存儲器上錄製的圖像，動畫和聲音全部複製到SD記憶卡上。

- 1** 關閉相機。
- 2** 安裝SD記憶卡。
- 3** 打開電源。
- 4** 按下▶(播放)按鈕。
- 5** 按一下MENU/OK按鈕。
 - 顯示播放設定功能表。
- 6** 按下▼按鈕選擇[複製到插卡上]，然後按下▶按鈕。
 - 顯示複製中的資訊，複製結束後，返回播放畫面。



要點

- 複製位置的SD記憶卡容量已滿時，顯示容量不足的資訊。若僅要複製符合可用空間的圖像數，請選擇[是]，然後按下MENU/OK按鈕。若要取消複製時，選擇[不]，然後按下MENU/OK按鈕。
- 無法將SD記憶卡的內容複製到內置存儲器。

校正歪斜的圖像（斜度修正）

可以校正以一定角度拍攝的矩形物體（如佈告欄或名片），使圖像看起來成直角。

1 按下▶（播放）按鈕。

2 按下◀▶按鈕顯示希望校正的檔案。

3 按一下MENU/OK按鈕。

- 顯示播放設定功能表。

4 按下▼按鈕選擇[斜度修正]，然後按下▶按鈕。

- 此時會顯示正在處理圖像的指示，然後會在橙色框中顯示偵測到的作為校正範圍的區域。最多可識別5個區域。
- 如果無法偵測到目標區域，則顯示出錯訊息。校正前的圖像仍被記錄。
- 要選擇另一校正區域，請按下▶按鈕將橙色框移至目標區域。
- 要取消斜度修正，請按下▲按鈕。即使取消斜度修正，斜度修正之前的照片仍被記錄。

5 按一下MENU/OK按鈕。

- 此時會顯示正在校正圖像的指示，然後記錄校正後的圖像。校正前的圖像也被記錄。

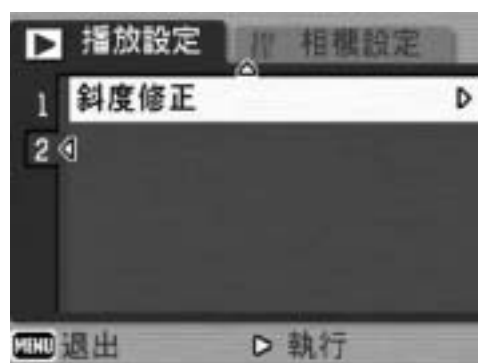

3

其他播放功能



注意

無法針對動畫使用斜度修正模式。



要點

- 執行斜度修正後的圖像的圖像尺寸不會變化。
- 如果圖像尺寸較大，斜度修正所用時間較長。在進行斜度修正前更改圖像尺寸（ P.101）以加快運行。
- 下表顯示斜度修正所需的大致時間。

圖像尺寸	修正時間
3072 × 2304	約33秒
2592 × 1944	約26秒
2048 × 1536	約15秒
1280 × 960	約6秒
640 × 480	約2秒

- 當場面模式設為 [斜度修正模式] 時，您可以在拍攝圖像後，立即校正圖像的歪斜。（ P.37）

在電視機上瀏覽

可以在電視機螢幕上瀏覽拍攝的檔案。電視機畫面上可顯示與液晶顯示屏相同的內容。

要使用電視機瀏覽時，請用相機附帶的AV連接線將相機連接到電視機。要在電視機上瀏覽檔案，請執行以下步驟。

1 將AV連接線牢固地連接到電視機的視頻輸入埠。

- AV連接線的白色插頭插進電視機的音頻輸入連接埠（白色），黃色插頭插進電視機的視頻輸入連接埠（黃色）。

視頻輸入連接埠（黃色）

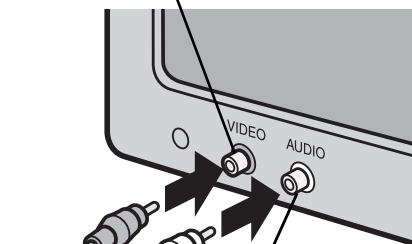

音頻輸入連接埠（白色）

2 確認相機電源關閉。

3 將AV連接線牢固地連接到相機上的AV輸出連接埠。

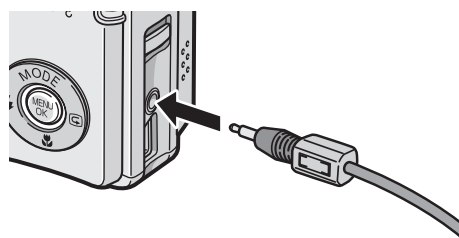

4 將電視設定為視頻模式。（設定輸入為視頻）

- 詳情請參閱電視機的說明書。

5 按下 POWER 按鈕或 （播放）按鈕超過一秒鐘來開啟相機電源。

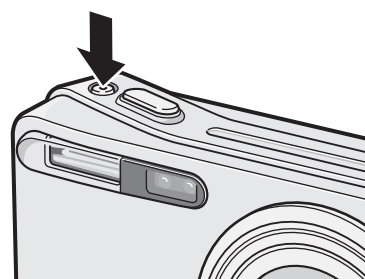



注意

當AV連接線連接到相機時，液晶顯示屏以及揚聲器輸出關閉。



要點

- 可以連接AV連接線到錄影機上的視頻輸入連接埠，並將拍攝的內容錄製到錄影機上。
- 與電視機及其他視聽設備一起使用時，相機設定為NTSC播放格式（日本等國使用）。如果要連接的設備使用PAL格式（歐洲等國使用），請在相機設定功能表中將相機切換至PAL格式後再進行連接。
( P.128)

直接列印機能

直接列印機能是用USB連接線連接相機和印表機，直接列印相機內的圖像的功能。可以不使用電腦，直接方便地列印圖像。



注意

不能列印動畫（AVI檔案）。對於附帶語音的靜止圖像（JPG檔案和WAV檔案），只列印靜止圖像（JPG檔案）。



要點

- 本相機只使用統一規格的PictBridge進行直接列印。
- 印表機要與PictBridge相容才能使用直接列印機能。有關支援資訊，請參閱印表機的使用說明書。
- 當相機設定功能表中的[USB連接]（ P.131）已選擇[主儲存器]時，某些印表機可能無法使用直接列印。在這種情況下，請選擇[獨創]。

連接相機與印表機

使用附帶的USB連接線將相機連接到印表機。

- 1** 確認相機電源關閉。
- 2** 使用附帶的USB連接線將相機連接到印表機。
 - 如果印表機尚未打開，請將其打開。

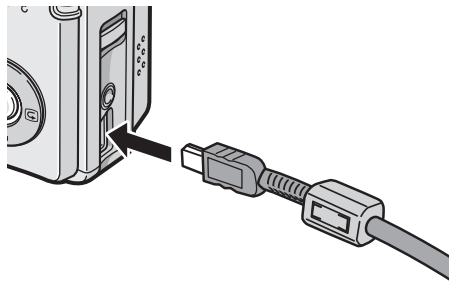

要點

卸下相機與印表機的連接時，確認相機與印表機的電源已關閉才卸下USB連接線。

列印靜止圖像

可以從相容PictBridge的印表機列印相機中的靜止圖像。
沒有安裝SD記憶卡時，列印內置存儲器內的圖像，安裝SD記憶卡時，列印SD記憶卡內的圖像。

注意-----
列印完畢之前，請不要卸下USB連接線。

要點-----
圖像傳輸時如果顯示[印表機錯誤]訊息，請確認印表機的狀態並採取適當的措施。

列印1張或所有圖像

- 1** 確認印表機的狀態。
 - 顯示[等待連接中...]畫面。
- 2** 按下ADJ.按鈕。
 - 畫面顯示直接列印播放模式。
- 3** 按下 ◀▶ 按鈕，選擇想列印的圖像。
- 4** 按下ADJ.按鈕。
- 5** 按下▲▼按鈕選擇[單個文件]或[全部文件]。
- 6** 按下MENU/OK按鈕。
 - 顯示直接列印功能表。

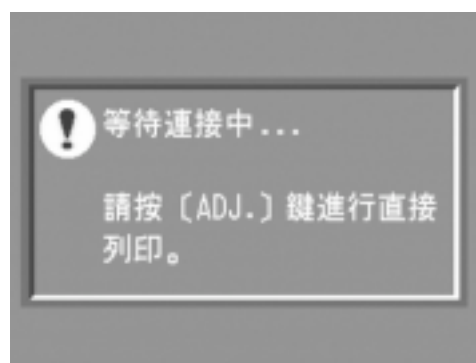

7 按下▲▼按鈕選擇項目，然後按下▶按鈕顯示詳細選項畫面。

- 當顯示[連接中...]時，尚未與印表機連接。當完成連接時，[連接中...]消失，並顯示[直接列印]。建立連接後進行此步驟。
- 可選擇以下項目。每一項目僅在受到與相機連接的印表機支援時才顯示。帶星號(*)的項目僅在與相機連接的Ricoh印表機支持[選單列印]時出現。

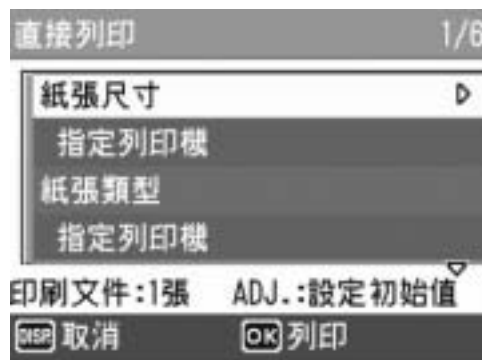

項目名	內容
紙張尺寸	設定列印紙大小。
紙張類型	設定紙張類型。
列印類型	設定一張列印紙內可列印的張數。一張紙上可安排的圖像數目根據連接之印表機類型而不同。
日期列印	設定是否列印日期(攝影日期)。日期的格式是相機設定功能表上所設定的日期時間格式。
文件名列印	設定是否列印檔案名。
最佳影像	設定是否在印表機上進行圖像數據(靜止圖像)的最佳化進行列印。
圖像列印尺寸	設定圖像列印尺寸。
列印質量	設定列印品質。
選單列印*	列印表單。

8 按下▲▼按鈕選擇設定，然後按下MENU/OK按鈕。

- 返回直接列印功能表。

9 反覆步驟7和8，選擇想更改的項目。

要點

- 要將設定值指定為下一次連接的預設值，在顯示步驟7的畫面時按下ADJ.按鈕。當右方的畫面顯示時，請按下◀▶按鈕以選擇[設定]並按下MENU/OK按鈕。
- 要在下次連接相機和印表機時使用上一次設定的設定時，請選擇[解除]。

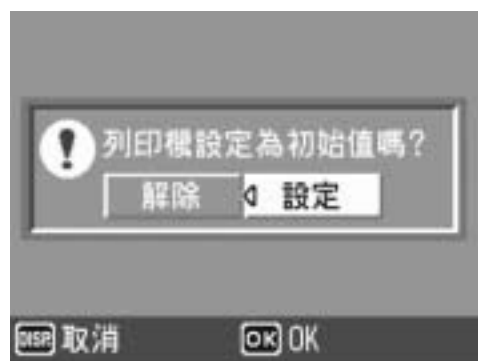

10 按下MENU/OK按鈕。

- 圖像輸入印表機內，顯示[發送中...]畫面。
- 取消操作時，按下DISP.按鈕。
- 圖像輸入印表機後，顯示返回到直接列印播放模式畫面並開始列印。

一次列印所選圖像

- 1** 確認印表機的狀態。
 - 顯示[等待連接中...]畫面。
- 2** 按下ADJ.按鈕。
 - 畫面顯示直接列印播放模式。
- 3** 朝（分割畫面顯示）方向按下變焦桿。
 - 此時畫面分割成 12 個框並顯示分割畫面。
- 4** 按下▲▼◀▶按鈕選擇想列印的圖像。
- 5** 按下MENU/OK按鈕。
- 6** 按下▲▼按鈕設定列印張數。
 - 按下▲按鈕來增加列印張數，或按下▼按鈕來減少列印張數。
- 7** 按下◀▶按鈕，選擇想列印的下一張圖像。
- 8** 按下▲▼按鈕設定列印張數。
- 9** 反覆步驟7和8，選擇想列印的所有圖像，並指定列印張數。
- 10** 按下MENU/OK按鈕。
 - 顯示直接列印功能表。
- 11** 按下▲▼按鈕選擇項目，然後按下▶按鈕顯示詳細選項畫面。
 - 當顯示[連接中...]時，尚未與印表機連接。當完成連接時，[連接中...]消失，並顯示[直接列印]。建立連接後進行此步驟。
 - 有關可用的設定，請參閱P.110。

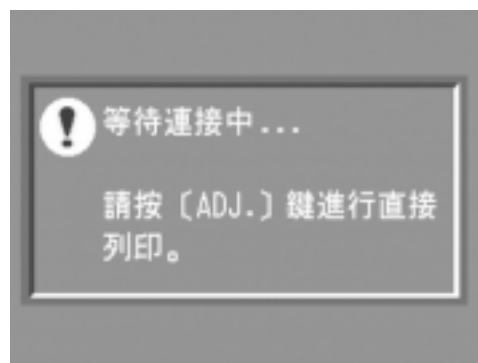

12 按下▲▼按鈕選擇設定，然後按下MENU/OK按鈕。

- 返回直接列印功能表。

13 反覆步驟11和12，選擇想更改的項目。

14 按下MENU/OK按鈕。

- 圖像輸入印表機內，顯示[發送中...]畫面。
- 取消操作時，按下DISP.按鈕。
- 當所有被選之圖像輸入完後，相機顯示會返回直接列印播放模式畫面。



要點

- 列印顯示印表機標記 () 的圖像。一旦取消列印後要再次列印時，請確認想要列印的圖像上是否顯示印表機標記。
- 可以在1張紙張上列印多張一樣的靜止圖像。
- 可以選擇的項目隨印表機的功能不同。
- 在詳細選項畫面中選擇 [指定列印機] 時，以印表機的初始設定值進行列印。

5 更改相機設定

相機設定功能表

您可以從攝影設定功能表 (P.59) 或播放設定功能表 (P.93) 顯示相機設定功能表來更改相機的設定。
使用相機設定功能表可以設定下表的項目。

設定項目	選項[預設設定]	參照頁
格式化[插卡]	_____	P.116
格式化[內置存儲器]	_____	P.117
顯示幕亮度調節	_____	P.118
ADJ.鍵設定1 ^{*1}	[關] ^{*2} 、[ISO] ^{*1} 、畫質、對焦、鮮明度、測光方式、連續攝影、自動曝光、附帶語音	P.119
ADJ.鍵設定2 ^{*2}		
自動關閉電源	關、[1分]、5分、30分	P.120
信號音	[全部]、快門	P.121
音量設定	□ □ □ (關)、■ □ □ (小)、[■ ■ □] (中)、■ ■ ■ (大)	P.122
圖像確認時間	關、[0.5秒]、1秒、2秒、3秒	P.123
插卡序號	開、[關]	P.124
日期設定	_____	P.126
LANGUAGE/言語	日本語、ENGLISH、DEUTSCH、FRANÇAIS、ITALIANO、ESPAÑOL、簡体中文、[繁体中文]、한국어	P.127
視頻方式 [*]	NTSC、PAL	P.128
定點變焦	開、[關]	P.129
攝影設定警告	[開]、關	P.130
USB連接	主儲存器、[獨創]	P.131
放大攝影圖標	開、[關]	P.133
保存個人設定	[設定1]、設定2	P.134
數位變焦圖像	[普通]、自動更改	P.136

* 預設值根據相機購買地的不同而異。

相機設定功能表的操作方法

本部分介紹如何執行設定。

使用▲▼▶按鈕和MENU/OK按鈕選擇並設定一個項目。

1 按下MENU/OK按鈕。

- 顯示攝影設定功能表或播放設定功能表。

2 按下▶按鈕。

- 顯示相機設定功能表。

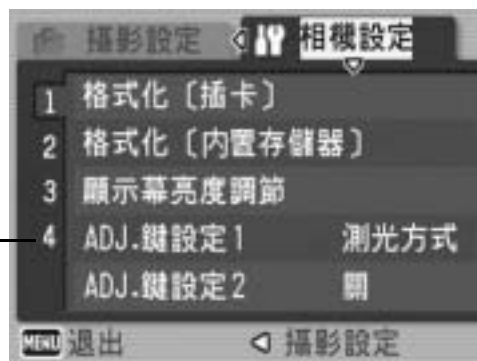

功能表項目有4個畫面。

3 按下▲▼按鈕，選擇所需的項目。

- 按下底部項目的 ▼ 按鈕來顯示下一個畫面。

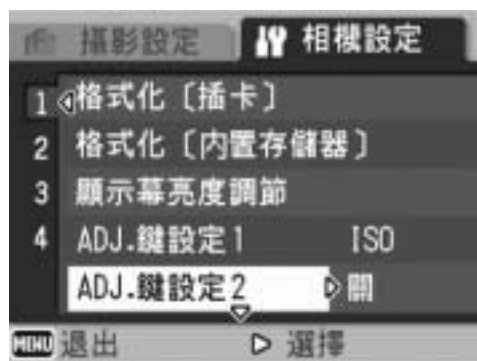

4 按下▶按鈕。

- 會顯示功能表項目設定。

5 按下▲▼按鈕選擇設定。

6 按下MENU/OK按鈕或◀按鈕，然後按下MENU/OK按鈕。

- 此時相機設定功能表消失，並且可以使用相機進行拍攝或播放。
- 根據設定的不同，相機設定功能表可能會顯示。在這種情況下，請再次按下MENU/OK按鈕以便返回拍攝或播放畫面。



要點

對某些功能而言，設定選擇方法可能與此處說明的不同。詳細操作方法，請參閱各種功能的說明。



更改顯示

- 您可以通過畫面編號來選擇一個畫面：
 - 1 按下 ◀ 按鈕，可以選擇畫面左側的畫面號碼。
 - 2 按下 ▲▼ 按鈕可以更改畫面。
 - 3 按下 ▶ 按鈕可以返回到設定表項目選擇畫面。



準備SD記憶卡（格式化[插卡]）

如果將SD記憶卡插入相機時顯示[此插卡無法使用]，或該卡已經在電腦或其他設備上使用過，則必須先格式化該卡，然後再在相機上使用該卡。

格式化是將插卡準備成可以寫入圖像文件的過程。



注意

對記錄圖像的卡進行格式化後，所有內容將會消失。

格式化插卡時，進行如下操作。

1

顯示相機設定功能表。

- 有關操作步驟，請參閱P.114。

2

按下▼按鈕選擇[格式化[插卡]]，然後按下▶按鈕。

- 顯示格式化確認畫面。

3

按下◀▶按鈕選擇[是]，然後按下MENU/OK按鈕。

- 開始格式化。完成後，畫面返回相機設定功能表。
- 未安裝SD記憶卡時，將顯示訊息。此時，暫且將電源關閉，在安裝好SD記憶卡後，請再次進行格式化操作。

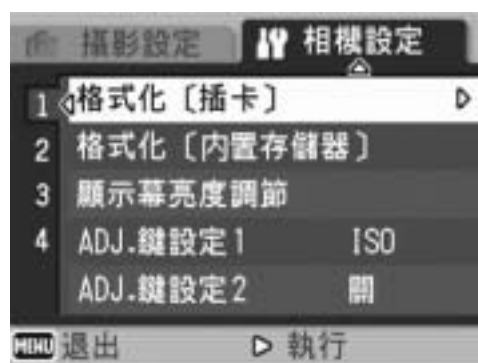

4

按一下MENU/OK按鈕。



保護圖像防止被錯誤刪除

- 將SD記憶卡上的防寫開關移至“LOCK”，以防止意外刪除靜止圖像或格式化插卡（☞P.21）。
- 解鎖後（開關恢復原來位置），又能夠進行刪除和格式化。

格式化內置存儲器（格式化[內置存儲器]）

如果顯示錯誤訊息[請對內置存儲器格式化]，您必須先格式化內置存儲器才能使用。



注意

格式化內置存儲器之後，記錄在內置存儲器上的所有圖像都將被刪除。如果內置存儲器中有不希望刪除的圖像，請在格式化內置存儲器之前將圖像複製到SD記憶卡上。（ P.102）

格式化內置存儲器時，進行以下操作。

1

顯示相機設定功能表。

- 有關操作步驟，請參閱P.114。

2

按下▼按鈕選擇[格式化[內置存儲器]]，然後按下▶按鈕。

- 顯示格式化確認畫面。

3

按下◀▶按鈕選擇[是]，然後按下MENU/OK按鈕。

- 開始格式化。完成後，畫面返回相機設定功能表。

4

按一下MENU/OK按鈕。

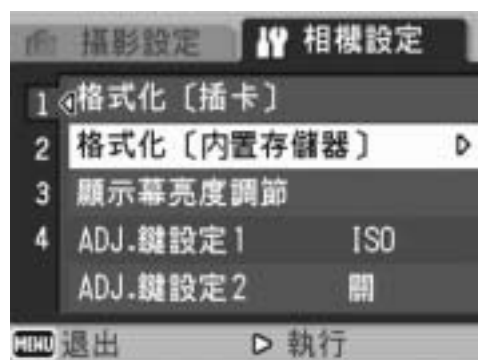

5

更改相機設定

調整液晶顯示屏的亮度（顯示幕亮度調節）

調整液晶顯示屏的亮度，進行以下操作。

- 1 顯示相機設定功能表。
 - 有關操作步驟，請參閱P.114。
- 2 按下▼按鈕選擇[顯示幕亮度調節]，然後按下▶按鈕。
 - 此時會顯示設定亮度畫面。

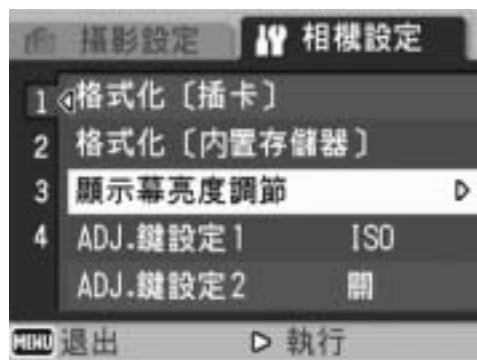

- 3 按下▲▼按鈕調節亮度。
 - 向下移動液晶顯示屏亮度調節棒可調低液晶顯示屏亮度，而向上移動則可增加液晶顯示屏亮度。液晶顯示屏的亮度會隨著調節棒的移動而發生變化。



- 4 當您達到想要的亮度時，請按MENU/OK按鈕。
 - 此時顯示會返回相機設定功能表。

- 5 按一下MENU/OK按鈕。



使用DISP.按鈕調節亮度

拍攝時，按住DISP.按鈕最大化液晶顯示屏亮度。

當亮度達到最大值後，按住DISP.按鈕可使亮度返回到在[顯示幕亮度調節]中設定的級別。



要點

當液晶顯示屏開啟且持續幾秒後，將關閉以節約電量。重新打開相機。

指派功能至ADJ.按鈕（ADJ.鍵設定）

您可以使用ADJ.按鈕以較少的操作便可顯示曝光補償和白平衡設定畫面，而無需顯示攝影設定功能表。

您也可以使用[ADJ.鍵設定1]與[ADJ.鍵設定2]來新增可以按下ADJ.鍵來啟動的相機功能。

可用的設定	參照頁
關 *[ADJ.鍵設定2]的預設值	—
ISO（ISO感光度）*[ADJ.鍵設定1]的預設值	P.85
畫質（圖像質量・尺寸）	P.62
對焦	P.64
鮮明度（鮮明度）	P.68
測光方式（測光方式）	P.67
連續攝影（連拍）	P.69
自動曝光（包圍式曝光）	P.74
附帶語音（附帶語音攝影）	P.80

如要將一項功能指派給[ADJ.鍵設定1]或[ADJ.鍵設定2]，請按下列步驟操作。

- 1** 顯示相機設定功能表。
 - 有關操作步驟，請參閱P.114。
- 2** 按下▼按鈕選擇[ADJ.鍵設定1]或[ADJ.鍵設定2]，然後按下▶按鈕。
- 3** 按下▲▼按鈕，選擇所需的設定。
- 4** 按下MENU/OK按鈕或◀按鈕，然後按下MENU/OK按鈕。

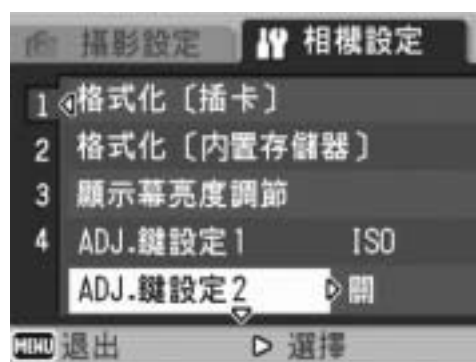

要點

有關如何使用ADJ.按鈕的資訊，請參閱P.56。

更改自動關閉電源設定（自動關閉電源）

在設定時間內不進行相機按鈕的操作時，為了節電電源將自動關閉（自動關閉電源）。

預設情況下，自動關閉電源設定為1分鐘，此設定能夠更改。

可用的設定

關（自動關閉電源功能關閉）

1分*預設值

5分

30分

要更改自動關閉電源功能設定，請執行以下步驟。

1 顯示相機設定功能表。

- 有關操作步驟，請參閱P.114。

2 按下▼按鈕選擇[自動關閉電源]，然後按下▶按鈕。

3 按下▲▼按鈕，選擇所需的設定。

4 按下MENU/OK按鈕或◀按鈕，然後按下MENU/OK按鈕。

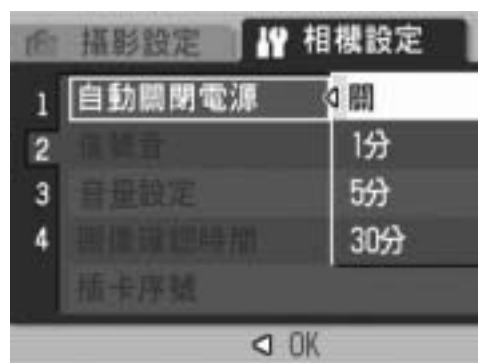

要點

- 若要在自動關閉電源功能關閉相機後繼續使用相機，請按下POWER按鈕再次開啟相機。您也可以按住▶（播放）按鈕一秒以上來開啟相機並將其置於播放模式。
- 相機連接到電腦或印表機時，自動關閉電源功能不起作用。
- 使用間隔攝像時，[自動關閉電源]設定無效，因此自動關閉電源功能不起作用。

更改信號音設定（信號音）

操作期間，相機會發出四種類型的聲音：開機聲音、快門釋放聲音、對焦聲音以及信號聲音。

開機聲音：相機電源打開時發出的聲音。

快門音：設置對焦時，相機發出的對焦聲音。

對焦聲音：當按下快門按鈕一半時，相機向被攝體對焦時的聲音。

信號音：錯誤音表示無法執行操作。

可用的設定

全部（全部信號音開啟）*預設值

快門聲（僅快門音和信號音）

要更改信號音設定，請執行以下步驟。

- 1** 顯示相機設定功能表。
 - 有關操作步驟，請參閱P.114。
- 2** 按下▼按鈕選擇[信號音]，然後按下▶按鈕。
- 3** 按下▲▼按鈕，選擇所需的設定。
- 4** 按下MENU/OK按鈕或◀按鈕，然後按下MENU/OK按鈕。

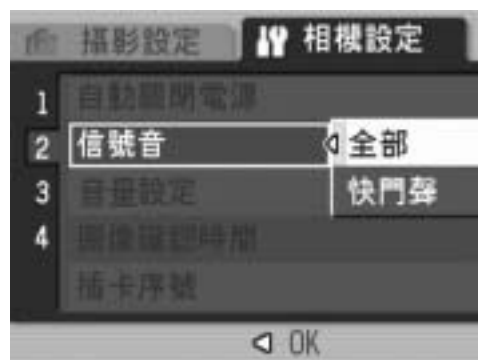

更改信號音音量（音量設定）

可以改變信號音音量。

可用的設定

□□□（靜音）

■□□（小）

■ ■ □（中）*預設值

■ ■ ■（大）

要更改信號音音量，請執行以下步驟。

- 1** 顯示相機設定功能表。
 - 有關操作步驟，請參閱P.114。
- 2** 按下▼按鈕選擇[音量設定]，然後按下▶按鈕。
- 3** 按下▲▼按鈕，選擇所需的設定。
- 4** 按下MENU/OK按鈕或◀按鈕，然後按下MENU/OK按鈕。



更改圖像確認時間（圖像確認時間）

按下快門按鈕後，剛拍攝的靜止圖像在畫面上顯示片刻以便確認。確認時間的預設值為0.5秒，此設定能夠更改。

可用的設定

關（不進行確認顯示）

0.5秒*預設值

1秒

2秒

3秒

若要更改圖像確認時間，進行如下操作。

- 1** 顯示相機設定功能表。
 - 有關操作步驟，請參閱P.114。
- 2** 按下▼按鈕選擇[圖像確認時間]，然後按下▶按鈕。
- 3** 按下▲▼按鈕，選擇所需的設定。
- 4** 按下MENU/OK按鈕或◀按鈕，然後按下MENU/OK按鈕。



注意

當[圖像確認時間]設為0.5秒時，在圖像顯示的同時變焦欄等標記可能會一直顯示在顯示屏中。

5

更改相機設定

更改檔案名稱設定（插卡序號）

自動賦予已拍攝的圖像連續編號的檔案名，記錄在內置存儲器和SD記憶卡上。

更換SD記憶卡時，能夠將相機設定為接續上一記憶卡的編號。

可用的設定	
開（設為連續編號）	對已拍攝的靜止圖像自動賦予 R0010001.jpg 至 R9999999.jpg的“R”後7位數的連續號碼檔案名。使用此設定時，前後記憶卡之間的檔案編號連續。
關（不設為連續編號） *預設值	每個SD記憶卡中可指定的檔案編號是從RIMG0001.jpg到RIMG9999.jpg。 當檔案名稱達到RIMG9999時，記憶卡中就無法再記錄更多資料。

要改變檔案名稱設定，請執行以下步驟：

- 1** 顯示相機設定功能表。
 - 有關操作步驟，請參閱P.114。
- 2** 按下▼按鈕選擇[插卡序號]，然後按下▶按鈕。
- 3** 按下▲▼按鈕，選擇所需的設定。
- 4** 按下MENU/OK按鈕或◀按鈕，然後按下MENU/OK按鈕。





要點

- 當將資料記錄至內置存儲器時，會指定檔案的連續編號檔案名稱，就如同[插卡序號]設定為[關]時一樣。
- 使用RICOH Gate La (P.160) 將圖像傳輸到電腦時，傳輸的檔案會被重命名後保存。即便將[插卡序號]設為[開]，保存後的檔案名也為“RIMG****.jpg”（其中，****表示編號）。
- 當達到 RIMG9999 時，無法再保存更多的檔案。在此種情形下，將圖像資料從SD記憶卡移至電腦的記憶體或儲存媒體，接著將SD記憶卡格式化。

設定日期和時間（日期設定）

能夠在圖像上插入日期和時間進行攝影。
這裡說明從相機設定功能表設定日期／時間的方法。

- 1 顯示相機設定功能表。
 - 有關操作步驟，請參閱P.114。
- 2 按下▼按鈕選擇[日期設定]，然後按下▶按鈕。



- 3 按下▲▼◀▶按鈕設定年、月、日與時間。
 - 您可以按住 ▲▼ 按鈕來快速調高或調低設定。
 - 按下◀▶按鈕可切換到下一個項目。



- 4 在[格式]中選擇日期與時間的格式。
- 5 檢查畫面資訊，然後按一下MENU/OK按鈕。
 - 日期時間被設定，返回相機設定功能表。



- 6 按一下MENU/OK按鈕。



要點

- 電池取出後約1週，設定的日期、時間會被刪除。此時，請重新設定。
- 為了保留日期與時間設定，必須裝入電量充足的電池，持續兩小時以上。

更改顯示語言（LANGUAGE/言語）

能夠更改畫面中的顯示語言。

可用的設定

日本語（日文）

ENGLISH（英文）

DEUTSCH（德文）

FRANÇAIS（法文）

ITALIANO（義大利文）

ESPAÑOL（西班牙文）

簡體中文（簡體中文）

繁體中文（繁體中文）* 預設值

한국어（韓文）

更改顯示語言時，按以下進行操作。

- 1** 顯示相機設定功能表。
 - 有關操作步驟，請參閱P.114。
- 2** 按下▼按鈕選擇[LANGUAGE/言語]，然後按下▶按鈕。
 - 顯示語言顯示畫面。
- 3** 按下 ▲▼◀▶ 按鈕選擇所需的設定。
- 4** 按一下MENU/OK按鈕。
 - 一旦設定好語言，畫面便會返回到相機設定功能表。
- 5** 按一下MENU/OK按鈕。



5

更改相機設定

更改電視機瀏覽時的播放方式（視頻方式）

用相機附帶的AV連接線將相機連接到電視機上，就可以在電視機的螢幕上觀看靜止圖像和動畫。（ P.105）

與電視機等設備一起使用時，相機設定為NTSC視訊格式（日本等國使用）。與PAL格式（歐洲等國使用）設備連接時，先將相機設定為PAL格式後再進行連接。

預設值根據相機購買地的不同而異。

可用的設定

NTSC

PAL

要更改視頻格式，請執行以下步驟。

- 1** 顯示相機設定功能表。
 - 有關操作步驟，請參閱P.114。
- 2** 按下▼按鈕選擇[視頻方式]，然後按下▶按鈕。
- 3** 按下▲▼按鈕，選擇所需的設定。
- 4** 按下MENU/OK或◀按鈕。
 - 一旦設定好視頻格式，畫面便會返回到相機設定功能表。
- 5** 按一下MENU/OK按鈕。



更改定點變焦設定（定點變焦）

定點變焦是指使用光學變焦時可以將焦距固定在以下7級（28、35、50、85、105、135、200mm，相當於35mm相機的焦距）中的任何一級的設定。

可用的設定

開（使用定點變焦）

關（不使用定點變焦）*預設值

要設定定點變焦，請執行以下步驟。

- 1** 顯示相機設定功能表。
 - 有關操作步驟，請參閱P.114。
- 2** 按下▼按鈕選擇[定點變焦]，然後按下▶按鈕。
- 3** 按下▲▼按鈕，選擇所需的設定。
- 4** 按下MENU/OK按鈕或◀按鈕，然後按下MENU/OK按鈕。



要點

選擇特寫模式時，定點變焦的焦距可以固定為七級中的任何一級（31、35、50、85、105、135與200mm，等同於35mm的相機）。

顯示設定更改警告（攝影設定警告）

如果變更下列功能的初始設定，您可以將相機設定為該功能圖示閃爍，及相機開機後幾秒時，顯示與變更設定之功能相關的警告訊息。

白平衡、對焦、ISO感光度、曝光補償、長時間曝光
如果在圖示閃爍時操作相機按鈕，圖示停止閃爍並持續亮著。如果在顯示警告資訊時操作相機按鈕，資訊將消失。

可用的設定

開（啟用警告）*預設值

關（禁用警告）

要設定更改警告，請執行以下步驟。

- 1** 顯示相機設定功能表。
 - 有關操作步驟，請參閱P.114。
- 2** 按下▼按鈕選擇[攝影設定警告]，然後按下▶按鈕。
- 3** 按下▲▼按鈕，選擇所需的設定。
- 4** 按下MENU/OK按鈕或◀按鈕，然後按下MENU/OK按鈕。



更改USB設定（USB連接）

在相機設定功能表上將[USB連接]設定為[主儲存器]，就可以在相機中檢視檔案，及使用USB連接線，從相機中將檔案傳輸至電腦，而不需安裝所提供的軟體或USB驅動程式。

通常是將[USB連接]設定為[獨創]。您可以使用附帶的RICOH Gate La軟體將圖像傳輸至電腦。

USB連接模式	主儲存器	獨創
資料下載中	SD記憶卡或相機內置存儲器可直接用作外部驅動器，進行檔案處理。	可以使用RICOH Gate La自動向電腦傳送資料。使用Caplio Mounter來將資料傳輸至您的電腦。（Mac OS）
從Caplio Software CD-ROM安裝	不需要	需要
支援的作業系統		
Windows 98/98SE	×	○
Windows 2000 Professional	○	○
Windows Me	○	○
Windows XP Home Edition	○	○
Windows XP Professional	○	○
Mac OS 8.6	×	○
Mac OS 9.0至9.2.2	○	○
Mac OS X 10.1.2至10.4.6	○	○
對於那些：	<ul style="list-style-type: none"> • 熟悉OS檔案操作 • 不願意安裝USB驅動程式或其他驅動程式 	<ul style="list-style-type: none"> • 希望自動下載到電腦上 • 使用Windows 98/98SE • 使用Mac OS 8.6



注意

- 當將[USB連接]設定為[主儲存器]時，無法使用RICOH Gate La來傳輸相機資料。
- 在[USB連接]設定為[主儲存器]時，只能從相機上讀取檔案，而不能向相機寫入檔案或從相機上刪除檔案。
- 當將[USB連接]設定為[主儲存器]時，可能無法使用某些印表機進行直接列印。在這種情況下，請選擇[獨創]。

要更改USB設定，請執行以下步驟。

1

顯示相機設定功能表。

- 有關操作步驟，請參閱P.114。

2

按下▼按鈕選擇[USB連接]，然後按下▶按鈕。

3

按下▲▼按鈕，選擇所需的設定。

4

按下MENU/OK按鈕或◀按鈕，然後按下MENU/OK按鈕。



5

更改相機設定



要點

有關如何使用USB連接線將相機圖像下載到電腦的資訊，請參閱P.159-163。

放大圖標顯示（放大攝影圖標）

您可以在攝影時，放大螢幕上顯示的圖示。

下列的圖示被放大：

閃光燈、超微距攝影、自拍、白平衡、對焦、曝光補償、ISO感光度

當圖示放大時，不會顯示下列項目：

變焦欄／對焦欄、加印日期攝像、鮮明度、顏色的濃度

要在畫面上放大圖標，請執行以下步驟。

- 1** 顯示相機設定功能表。
 - 有關操作步驟，請參閱P.114。
- 2** 按下▼按鈕選擇[放大攝影圖標]，然後按下▶按鈕。
- 3** 按下▲▼按鈕，選擇所需的設定。
- 4** 按下MENU/OK按鈕或◀按鈕，然後按下MENU/OK按鈕。

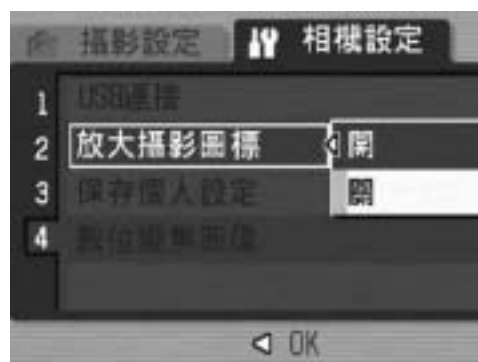

5

更改相機設定

登錄自訂設定（保存個人設定）

個人設定功能允許您輕鬆地以所需的設定進行拍攝。

您可以登錄2組設定，然後可以在場面模式（ P.38）下使用[個人設定1]或[個人設定2]載入這些設定。

如果要以目前的設定作為我的設定來登錄，請依照下列步驟執行。

1 將相機設定變更為登錄我的設定。

2 顯示相機設定功能表。

- 有關操作步驟，請參閱P.114。

3 按下▼按鈕選擇[保存個人設定]，然後按下▶按鈕。

- 會顯示一個確認訊息。



4 選擇[設定1]或[設定2]並按下MENU/OK按鈕。

- 此時將登錄當前相機設定，然後畫面會返回到相機設定功能表。
- 不要登錄時，按下DISP.按鈕。

5 按一下MENU/OK按鈕。

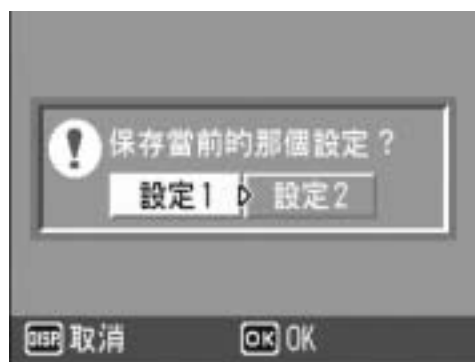

我的設定功能所保留的設定

圖像質量・尺寸	白平衡
對焦	ISO感光度
手動對焦中使用的焦距	限制慢速快門速度
測光方式	相機晃動校正
鮮明度	變焦位置
連拍	特寫
顏色的濃度	閃光燈
曝光補償	自拍
長時間曝光	DISP.模式
附帶語音攝影	放大攝影圖標
加印日期攝像	數位變焦圖像

使用自動更改變焦（數位變焦圖像）

此功能允許您裁切和記錄拍攝的圖像。普通數碼變焦是將圖像的一部分放大至設定的倍率。但是，自動更改變焦保存圖像的裁切部分，因此圖像質量不會下降。圖像的記錄尺寸根據自動更改變焦的倍率改變。

自動更改尺寸變焦僅可在[圖像質量·尺寸]設定為3072 × 2304時使用。（ P.62）

可用的設定

可用的設定	內容
普通	使用[圖像質量·尺寸]設定的圖像尺寸記錄圖像。
自動更改 (自動更改)	自動更改圖像尺寸，然後記錄圖像。



要點

[圖像質量·尺寸]設定為3072 × 2304以外的設定時，可以使用數位變焦。

變焦倍數和記錄的圖像尺寸

變焦倍數	7.1倍	7.1 × 1.2倍	7.1 × 1.5倍	7.1 × 2.4倍	7.1 × 4.8倍
圖像尺寸	3072 × 2304 (7M)	2592 × 1944 (5M)	2048 × 1536 (3M)	1280 × 960 (1M)	640 × 480 (VGA)

1

顯示相機設定功能表。

- 有關操作步驟，請參閱P.114。

2

按下▼按鈕選擇[數位變焦圖像]，然後按下▶按鈕。

3

按下▲▼按鈕選擇[自動更改]。

4

按下MENU/OK按鈕或◀按鈕，然後按下MENU/OK按鈕。

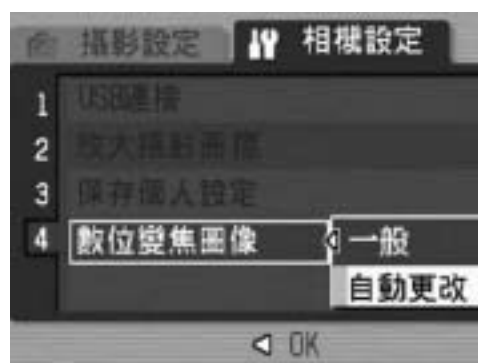

5 朝 \blacktriangle （望遠）方向按住變焦桿，直至達到變焦欄上的最大倍數，然後立即鬆開變焦桿，最後再次朝 \blacktriangle （望遠）方向按變焦桿。

- 朝 \blacktriangle （望遠）再次按下變焦桿將圖像尺寸改變一個等級且記錄圖像。
- 變焦欄上方會顯示記錄圖像使用的尺寸。



注意

使用連攝或場面模式設定為[斜度修正模式]時，此功能不可用。如果在這些情況下設定[自動更改]，則會使用數位變焦來代替。

6 將圖像下載到電腦上

根據電腦的作業系統，此處所顯示的圖像可能與顯示在電腦上的圖像不同。

用於Windows

有關Macintosh的內容，請參閱P.152。

在從相機下載圖像到電腦之前，需要先安裝可傳輸圖像的軟體。
從相機中自動將圖像下載至電腦必須安裝軟體。



注意

請務必在將相機和電腦連接前安裝軟體。（ P.144）

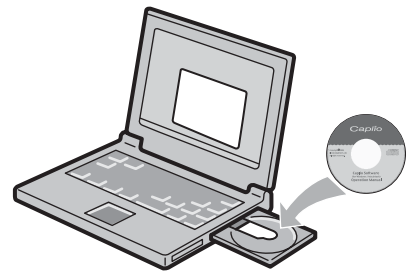

要點

- 當在相機設定功能表上將[USB連接]設定為[主儲存器]時，您可在相機中檢視檔案，而不必安裝附帶的軟體或USB驅動程式。（ P.161）採購時，選擇的是[獨創]。
- 關於圖像輸入電腦的方法，請參閱收錄在Caplio Software CD-ROM裡的“使用說明書（軟體篇）”。有關如何顯示“使用說明書（軟體篇）”的資訊，請參閱P.141。

使用Caplio Software CD-ROM

在CD-ROM驅動器中放入Caplio Software CD-ROM時，安裝程式畫面會自動出現。



項目名	內容	參照頁
軟體的安裝	使用此按鈕來安裝相機和圖像操作所必要的軟體。	P.144
安裝DeskTopBinder Lite	使用此按鈕來安裝相機和圖像操作所必要的軟體。	P.146
請參看使用說明書（軟體篇）	按一下顯示“使用說明書（軟體篇）”（PDF檔案）。	P.141
閱看CD-ROM的內容	按一下顯示包含於CD-ROM內的檔案。	P.142

按一下[軟體的安裝]時：( P.144)

安裝以下軟體：

軟體名	Windows		說明
	XP	98	
RICOH Gate La	○	○	一次性下載圖像。
ImageMixer	○	○	可以顯示或編輯拍攝的圖像，並創建VCD。 需要DirectX ( P.149) 才能處理動畫。
USB驅動程式	○	○	用於連接相機和電腦。
WIA驅動程式	○	—	用於下載圖像。

XP: Windows XP

98: Windows 98/98SE/Me/2000



要點

- 相機具有ImageMixer軟體，可以從電腦上顯示和編輯圖像。關於如何使用ImageMixer，請按一下ImageMixer視窗上的[?]按鈕並參閱顯示的說明。
有關ImageMixer的最新資訊，請訪問Pixela Co., Ltd. (<http://www.imagemixer.com>) 的網頁。
- 安裝ImageMixer時，WinASPI安裝程式啟動。使用ImageMixer創建VCD時需要WinASPI。

按一下[安裝DeskTopBinder Lite]時：（ P.146）

安裝以下軟體：

軟體名	Windows		說明
	XP	98	
DeskTopBinder Lite	○	○	用於管理工作文檔的軟體。 可使用監控文檔更新的Auto Document Link將相機中的圖像下載到DeskTopBinder Lite。
USB驅動程式	○	○	用於連接相機和電腦。
WIA驅動程式	○	—	用於下載圖像。

XP: Windows XP

98: Windows 98/98SE/Me/2000



注意

DeskTopBinder Lite不相容Windows 98，但可相容Windows 98SE。



要點

- 有關DeskTopBinder Lite的詳細資訊，請參閱使用前必讀、入門指南、Auto Document Link指南和DeskTopBinder Lite附帶的幫助檔案。
- 有關Auto Document Link的詳細資訊，請參閱Auto Document Link指南。

按一下[請參看使用說明書（軟體編）]時：

可以顯示Caplio Software CD-ROM裡的“使用說明書（軟體編）”（PDF文件）。

已經在電腦裡安裝了Acrobat Reader軟體時，只要按一下[請參看使用說明書（軟體編）]就可以顯示。必須安裝Acrobat Reader才能檢視PDF檔案。（ P.148）

按一下[閱看CD-ROM的內容]時：

可以檢查CD-ROM裡的資料夾和檔案。CD-ROM裡除透過按一下[軟體的安裝]安裝的軟體以外，還有以下軟體。這些軟體可以在Windows下使用。

關於各種軟體的安裝，請參照下表參照頁欄裡的頁數。

軟體名	說明	參照頁
Acrobat Reader	用於瀏覽“使用說明書（軟體編）”。	P.148
DirectX	用ImageMixer播放動畫時需要。	P.149



要點

- 關於Acrobat Reader的詳情，請參閱Acrobat Reader說明。
- 如果只需安裝ImageMixer，請按兩下ImageMixer資料夾中的“setup.exe”。

使用Caplio Software CD-ROM的系統要求

使用Caplio Software CD-ROM，需要以下環境。
請通過您使用的電腦和電腦說明書等進行確認。

支援的作業系統	Windows 98/98 Second Edition Windows 2000 Professional Windows Me Windows XP Home Edition/Professional
CPU	Pentium III：500 MHz或更快
記憶體	Windows 98/98SE：128MB或更大 Windows 2000：128MB或更大 Windows Me：128MB或更大 Windows XP：256MB或更大
安裝時的硬碟空間容量	Windows 98/98SE：500MB或更大 Windows 2000：500MB或更大 Windows Me：500MB或更大 Windows XP：500MB或更大
顯示器的解析度	800 × 600像素或更高
顯示器的顯示色	65,000色以上
CD-ROM驅動器	能夠在上述電腦中使用的CD-ROM驅動器
USB埠	能夠在上述電腦中使用的USB埠



注意

- 進行過OS升級的電腦，USB機能可能無法正常運行，附送軟體對此將不支援。
- OS系統環境的變化，如修補程序和服務包的發行等原因，附送軟體可能會無法正常工作。
- 如果USB埠使用了擴展功能（如PCI匯流排等），那麼本相機不支援連接到該埠。
- 與集線器或其他USB裝置等組合使用時，可能會發生無法正常工作的情況。
- 處理動畫等資料量較大的檔案時，建議在記憶體容量較大的環境下進行。

安裝相機和圖像操作所必要的軟體

連接相機前，請在電腦上安裝所必要的軟體。



注意

- 當相機用USB連接線連接到電腦上時，請勿安裝軟體。
- 如果已經將相機連接到電腦上（顯示 [尋找新增硬體精靈] 畫面），只需按一下 [取消]，斷開相機和電腦的連接線，然後繼續安裝。
- 如果已透過Caplio Software CD-ROM安裝了舊版本軟體，則會顯示一條訊息提示您在安裝新版本軟體前必須先移除舊版本軟體。安裝新版本軟體前，請按照訊息指示移除舊版本軟體。舊版本的功能仍可照常使用。如果安裝了DU-10，則它會被Caplio Viewer (DU-10的升級版本) 所替代。如果在訊息顯示前已移除舊版本軟體，則即使安裝了新版本軟體，也不會安裝Caplio Viewer。（有關如何移除軟體的資訊，請參閱P.150。）
- 對Windows XP或Windows 2000，安裝軟體需要管理員許可權。

此處以Windows XP畫面為例。

- 1** 啟動電腦，把Caplio Software CD-ROM放進CD-ROM驅動器。
 - 此時會自動出現安裝程式畫面。
- 2** 按一下 [軟體的安裝]。
 - 稍後會顯示 [選取安裝語言] 畫面。
- 3** 選擇語言，按一下 [確定] 按鈕。
 - 會顯示 [歡迎使用Caplio Software InstallShield Wizard] 畫面。



4 按一下[下一步]。

- 會顯示[選擇目的地位置]畫面。

5 確認安裝路徑，然後按一下[下一步]。

- 顯示[選擇程式資料夾]畫面。

6 確認安裝位置，然後按一下[下一步]。

- ImageMixer安裝程式啟動。
按照螢幕上所顯示之訊息來安裝ImageMixer。

- 當ImageMixer安裝完畢時，顯示一對話框指示已安裝所有的軟體應用程式。

7 按一下[完成]按鈕。

8 重新啟動電腦。



要點

您可以移除軟體。(P.150)



安裝 DeskTopBinder Lite

DeskTopBinder Lite 用來管理工作文檔。除了數位相機拍攝的靜止圖像外，您可以管理各種文檔，包括掃描器輸入的檔案、使用各種應用程式創建的文檔以及圖像檔案。您也可以將在單個文檔中保存不同格式的檔案。

可使用監控文檔更新的 Auto Document Link 將從相機下載的圖像保存到 DeskTopBinder Lite。



要點

有關如何使用 DeskTopBinder Lite 的資訊，請參閱使用指南、入門指南以及 DeskTopBinder Lite - Auto Document Link 指南，這些檔案隨 DeskTopBinder Lite 一起安裝。



注意

- 如果已經將相機連接到電腦上（顯示 [尋找新增硬體精靈] 畫面），只需按一下 [取消]，斷開相機和電腦的連接線，然後繼續安裝。
- 對於 Windows XP 或 Windows 2000，安裝軟體需要管理員許可權。
- 要使用 DeskTopBinder Lite 的 Auto Document Link 從相機下載圖像，請在安裝 DeskTopBinder Lite 前先安裝 Caplio Software。（☞ P.144）使用 Auto Document Link 需要使用 Caplio Software 附帶的驅動程式。
- 如果將 [Caplio 數碼相機] 設為 Auto Document Link 的監控目標，請在相機功能表上將 [USB 連接] 設定為 [獨創]。（☞ P.131）

6

此處以 Windows XP 畫面為例。

1

啟動電腦，把 Caplio Software CD-ROM 放進 CD-ROM 驅動器。

- 此時會自動出現安裝程式畫面。



- 2 按一下[安裝 DeskTopBinder Lite]。
 - 稍後將顯示[歡迎使用Caplio Software S InstallShield Wizard]畫面。
- 3 按一下[下一步]。
 - 稍後顯示[選擇目的地位置]畫面。
- 4 確認安裝路徑，然後按一下[下一步]。
 - 顯示[選擇程式資料夾]畫面。
- 5 確認安裝位置，然後按一下[下一步]。
- 6 按一下[確定]。
- 7 按一下[DeskTopBinder Lite]。
 - DeskTopBinder Lite安裝程式啟動。
 - 按照畫面中顯示的訊息安裝DeskTopBinder Lite。
 - 出現確認ID畫面時，按一下[確定]。



注意

- DeskTopBinder Lite無法與DeskTopBinder Lite、DeskTopBinder Professional 或Job Binding 的不同版本共存。安裝DeskTopBinder Lite前，請移除這些應用程式。DeskTopBinder Lite可以保存和繼續使用前一個應用程式中使用的資料。但是，如果前一個應用程式為DeskTopBinder Professional，則某些功能將無法繼續使用。
- 使用DeskTopBinder Lite的Auto Document Link從相機捕捉圖像時，在[RICOH Gate La設定]功能表中選擇[選項設定]，在顯示的[選項設定]對話方塊中取消選取[USB連接時，進行自動儲存]。（請參閱“使用說明書（軟體編）”。）從相機擷取圖像之前，使用相機的[日期設定]選項設定日期和時間。（☞ P.126）
- 如果開啟DeskTopBinder Lite的狀態下，關閉並重新開啟連接到電腦的相機，請在連接相機的狀態下重新啟動電腦。

在電腦上安裝其他軟體



注意

- 當相機用USB連接線連接到電腦上時，請勿安裝軟體。
- 對於Windows XP或Windows 2000，安裝軟體需要管理員許可權。

Acrobat Reader

Acrobat Reader是用於顯示使用說明書（PDF檔案）的軟體。如果電腦在Windows下運行，則可以安裝Acrobat Reader。如果電腦上已經安裝了Acrobat Reader，則不需要再安裝。

1 打開電腦，將附送的Caplio Software CD-ROM放入CD-ROM 驅動器。

- 此時會自動出現安裝程式畫面。

2 按一下[閱看CD-ROM的內容]。

- CD-ROM中的檔案將列出。

3 按兩下[Acrobat]資料夾。

4 按兩下[Chinese_Traditional]資料夾。

5 按兩下[ar500cht]（ ar500cht.exe ）。

6 根據下面顯示的資訊安裝Acrobat Reader。



DirectX

DirectX用於以ImageMixer來播放動畫檔案。

本相機需要DirectX 8.1或更新版本才能在Windows中播放動畫檔案。如果您已經安裝舊的版本，請安裝附帶之CD-ROM上提供的更新版本。對Windows XP，不需要安裝DirectX，因為已經安裝了更新版本。

- 1** 啟動電腦，將Caplio Software CD-ROM插入CD-ROM驅動器。
- 2** 按一下[閱看CD-ROM的內容]。
- 3** 按兩下[DirectX]資料夾。
- 4** 按兩下[English]資料夾。
- 5** 按兩下以下檔案：

Windows 98/98SE/Me	[DX81xxx.exe]位於[Win98Me]資料夾
Windows 2000	[DX81NTxxx.exe]位於[Win2000]資料夾

移除軟體



注意

- 對於Windows 2000/XP來說，移除軟體需要具有管理員權限。
- 如果正在使用其他程式且未保存資料，請在移除前保存資料並結束該程式。
- 如果同時安裝了ImageMixer和DeskTopBinder Lite然後卸載了其中一個，相機與電腦的連接可能會無效。在這種情況下，請同時移除[Caplio Software]和[Caplio Software S]，然後只安裝所需的一個。

Caplio Software

- 1** 按一下Windows工具列上的[開始]。
- 2** 選擇[設定]－[控制台]（XP[控制台]）。
- 3** 按兩下[新增／移除程式]圖示（或Windows XP中的[新增或移除程式]圖示）。
- 4** 選擇[Caplio Software]（如果已安裝DeskTopBinder Lite選擇[Caplio Software S]），然後按一下[變更／移除]。
- 5** 確認檔案刪除並按一下[OK]。
 - 出現[檢測到共用檔案]對話方塊。
- 6** 選中[不再顯示此訊息。]核取方塊，然後按一下[是]。
 - 開始移除軟體。移除結束時，關閉顯示的視窗。

ImageMixer

- 1** 按一下Windows工具列上的[開始]。
- 2** 選擇[設定]－[控制台]（XP[控制台]）。
- 3** 按兩下[新增／移除程式]圖示（或Windows XP中的[新增或移除程式]圖示）。
- 4** 選擇[ImageMixer]然後按一下[變更／移除]。
- 5** 確認檔案刪除並按一下[OK]。
 - 開始移除軟體。移除結束時，關閉顯示的視窗。
- 6** 重新啟動電腦。

用於Macintosh

有關用於Windows的內容，請參閱P.138。

在從相機下載圖像到電腦之前，需要先安裝可傳輸圖像的軟體。
從相機中自動將圖像下載至電腦必須安裝軟體。



注意

在電腦上安裝圖像輸入軟體之前，請勿
連接電腦和相機。

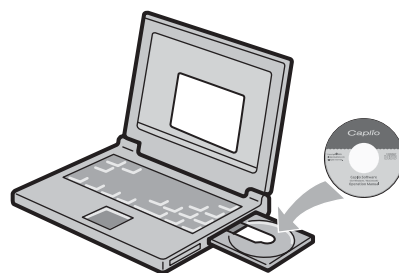

要點

有關如何從相機下載圖像到您電腦的方法，請參閱Caplio Software CD-ROM上的“使用說明書（軟體篇）”。有關如何顯示“使用說明書（軟體篇）”的資訊，請參閱P.153。

使用Caplio Software CD-ROM

軟體名	Mac		說明
	9	X	
RICOH Gate La	○	—	一次性下載圖像。
USB驅動程式	○	○	連接相機和電腦。
Caplio Mounter	○	○	連接相機和電腦。

9: Mac OS 8.6至9.2.2

X: Mac OS X 10.1.2至10.4.6



要點

- 對於Mac OS 8.6至9.2.2，當相機和電腦連接時，RICOH Gate La會自動啟動並且開始下載圖像。有關該軟體的詳情，請參見“使用說明書（軟體篇）”。
- 有關如何使用Caplio Mounter下載圖像的資訊，請參閱“使用說明書（軟體篇）”。

對於Mac OS 8.6至9.2.2，按兩下 [Installer] 圖示會顯示 [Digital camera software installer] 視窗。



要點

“Digital camera software installer” 視窗不會在Mac OS X 10.1.2至10.4.6中顯示。(👁️ P.156)

項目名	說明
軟體的安裝	使用此按鈕來安裝相機和圖像操作所必要的軟體。
請參看使用說明書 (軟體篇)	使用此按鈕可以顯示“使用說明書 (軟體篇)” (PDF檔案)。

按下[安裝軟體]時 (👁️ P.155、P.156)：

軟體被安裝。

按下[請參看使用說明書 (軟體篇)]後：

可以在電腦畫面上顯示Caplio Software CD-ROM裡的“使用說明書 (軟體篇)” (PDF檔案)。

必須安裝Acrobat Reader才能檢視PDF檔案。

使用Caplio Software CD-ROM的系統要求

使用Caplio Software CD-ROM，需要以下環境。
請通過您使用的電腦和電腦說明書等進行確認。

作業系統	Mac OS 8.6至9.2.2/Mac OS X 10.1.2至10.4.6	
Macintosh	標準配備主機USB埠的Apple公司產Macintosh系列	
內置存儲器	Mac OS 8.6至9.2.2	96MB或更高（建議128MB或更高）
	Mac OS X 10.1.2至10.4.6	128MB或更高（建議256MB或更高）
應用分配記憶體（對於Mac OS 8.6至9.2.2）	不使用壓縮應用，作為應用軟體記憶體在16MB以上（建議24MB以上）	
硬碟空間容量	Mac OS 8.6至9.2.2	10MB以上（安裝時）
	Mac OS X 10.1.2至10.4.6	100MB以上（安裝時）
	100MB或更多空間（操作時）	
顯示器的解析度	800 × 600像素或更高	
顯示器的顯示色	32,000色以上	
CD-ROM驅動器	能夠在上述Macintosh主機中使用的CD-ROM驅動器	
USB埠	能夠在上述Macintosh主機中使用的USB埠	



注意

- 由於OS系統的環境變化等原因，附送軟體可能會發生無法正常工作的情況。
- 不支援連接到利用（PCI匯流排等）擴張機能新增的USB埠。
- 與集線器或其他的USB裝置等組合使用時，可能會發生無法正常工作的情況。



要點

- 處理動畫等資料量較大的檔案時，建議在記憶體容量較大的環境下進行。
- 使用Mac OS 8.6至9.2.2時，儘量在較大的記憶體環境中使用的同時，請分配更多的應用軟體。

安裝相機和圖像操作所必要的軟體（Mac OS 8.6至9.2.2）

連接相機前，請在電腦上安裝Caplio Software。



注意

當相機用USB連接線連接到電腦上時，請勿安裝軟體。

- 1** 打開Macintosh的電源，把附帶的Caplio Software CD-ROM放進CD-ROM驅動器裡。
- 2** 按兩下[Caplio Software]圖示。
- 3** 按兩下[MacOS9]資料夾。
 - [Installer]圖示顯示。
- 4** 按兩下[Installer]。
 - 打開[數位相機軟件安裝程式]視窗。
- 5** 按一下[軟體的安裝]。
- 6** 按一下[確定]進行更新。
- 7** 按一下[安裝]。
 - 安裝結束後，顯示需要重新啟動Macintosh的確認資訊。
- 8** 按一下[繼續]。
 - 軟體將進行安裝，稍後顯示安裝結束的訊息。
- 9** 按一下[重新開機]。
 - Macintosh被重新啟動。



安裝相機和圖像操作所必要的軟體 (Mac OS X 10.1.2至10.4.6)

連接相機前，請在電腦上安裝Caplio Software。



注意

當相機用USB連接線連接到電腦上時，請勿安裝軟體。

1 打開Macintosh的電源，把附帶的Caplio Software CD-ROM放進CD-ROM驅動器裡。

2 按兩下[Caplio Software]圖示。

3 打開[Mac OS X]資料夾。

- 此時會顯示名為[Mac OS X 10.1 - 10.3]和[Mac OS X 10.4]的資料夾。

4 按一下您使用的作業系統對應的資料夾。

- 如果您使用Mac OS X 10.3或更早的版本，請按兩下[Mac OS X 10.1 - 10.3]。如果您使用Mac OS X 10.4或更高的版本，請按兩下[Mac OS X 10.4]。[Caplio Mounter]圖示顯示。

5 按兩下[Caplio Mounter]。

- [安裝“Caplio Mounter”]畫面顯示。
- 無法在Mac OS X 10.1至10.3中安裝[Mac OS X 10.4]資料夾中的[Caplio Mounter]。



Caplio Mounter

6 按一下[繼續]。

- 顯示安裝時的請先閱讀檔案。

7 按一下[繼續]。

- 出現選擇安裝位置磁碟畫面。

8 按一下希望的安裝位置，按一下 [繼續]。



9 按一下 [安裝]。

- 按一下 [升級] 更新韌體。
- 顯示需要管理者密碼的畫面。

10 輸入管理者的名稱和密碼，然後按一下 [好]。

- 安裝結束後，顯示需要重新啟動 Macintosh 的確認資訊。

11 按一下 [繼續安裝]。

- 進行安裝，稍後顯示安裝結束的資訊。

12 按一下 [重新開機]。

- Macintosh 被重新啟動。

移除軟體



注意

如果正在使用其他程式且未保存資料，請在移除前保存資料並結束該程式。

Mac OS 8.6至9.2.2

1 從Macintosh的系統資料夾中刪除以下檔案。

檔案名	資料夾名
RICOH Gate La	控制面板
RICOH Gate La Prefs	預置
Caplio Mounter	延伸功能
Caplio Mounter Prefs	預置
Caplio USB驅動程式	延伸功能
Caplio LIB	延伸功能

Mac OS X 10.1.2至10.4.6



1 啟動[應用程式]資料夾中的[Caplio Mounter]。

2 選擇[File]功能表中的[Uninstall]。

- 開始移除軟體。

連接相機與電腦

在電腦上安裝軟體之後，將相機連接到電腦。

以下說明假定在相機設定功能表之[USB連接]中選擇了[獨創]（預設值）。（ P.131）如果選擇了[主儲存器]，請將其更改為[獨創]。您也可以在主儲存器模式下下載圖像。（ P.161）

- 1** 確認相機電源關閉。
- 2** 將USB連接線的一端連接到電腦的USB埠。
- 3** 將USB連接線連接到相機的USB連接埠。
 - 相機開啟。

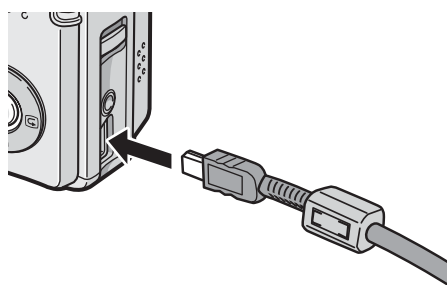
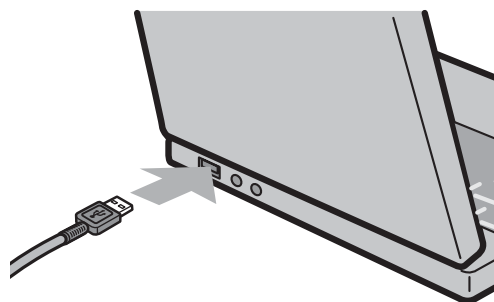

使用Caplio Software下載圖像

在Windows下初次用USB連接線連接相機和電腦，會顯示[尋找新增硬體精靈]畫面。（Macintosh上不會顯示該畫面。）此處以Windows XP畫面為例。

1 選擇[自動安裝軟體（建議選項）]。

2 在電腦的CD-ROM驅動器中插入Caplio Software CD-ROM。

- WIA驅動程式自動開始安裝。如果當顯示[尋找新增硬體精靈]畫面時，電腦中已裝好CD-ROM，只需按一下[下一步]按鈕，開始安裝。



要點

預設狀態下，WIA驅動程式安裝在以下位置：
如果光碟不可用，則指定資料夾。



3 選擇[RICOH Gate La]，選取[永遠使用此程式來執行此動作]核取方塊，然後按一下[確定]。



- 要借助 Windows XP 的“掃描器和相機精靈”從相機下載圖像，請選擇[Microsoft 掃描器和相機精靈]。
- 不選取 [永遠使用此程式來執行此動作] 核取方塊，則每次從相機裝載圖像時，都會顯示[Caplio R5]畫面，讓您選擇是使用[RICOH Gate La]還是使用[Microsoft 掃描器和數位相機精靈]裝載。
- 如果您的電腦安裝了 Windows XP Service Pack 2 並出現一條警告資訊，請參閱 P.170。



要點

- 如果電腦識別不出相機，請移除軟體（P.150）並再次安裝。
- 從相機下載圖像時，請在相機中裝入具有足夠電量的電池。建議使用 AC 轉換器（另售）。
- 使用 RICOH Gate La 將圖像傳輸到電腦時，傳輸的檔案會被重命名後保存。

在主儲存器模式下下載圖像

您可以無需使用軟體便可將相機中的圖像下載到電腦。

- 1** 在相機設定功能表上，將[USB 連接]更改至[主儲存器]。
 - 有關詳情，請參閱 P.131。採購時，選擇的是[獨創]。
- 2** 確認相機電源關閉。
- 3** 將附帶的 USB 連接線連接到電腦的 USB 埠。
- 4** 將 USB 連接線連接到相機的 USB 連接埠。
 - 相機開啟。
 - 電腦自動讀取必要的檔案，以將相機識別為驅動器。
 - 在此預備步驟之後，相機作為驅動器顯示於[我的電腦]（Windows）或桌面（Macintosh）。

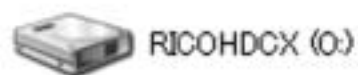

以 Windows XP 顯示的畫面為例

5 從顯示的驅動器上，拷貝檔案到想要的位置。

- 右圖顯示驅動器中的資料夾配置。
- 在驅動器名稱 [RICOHDCI] 下會顯示內置存儲器的內容。

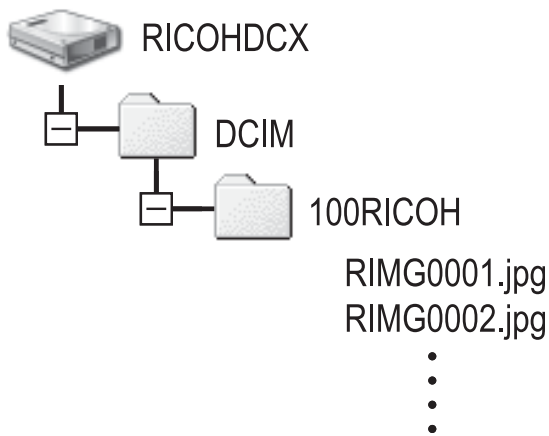

以Windows XP顯示的畫面為例

注意

- 如果使用Windows 98/98 SE或Mac OS 8.6，本相機的主儲存器模式不可用。
- 請勿在圖像傳輸期間關閉相機或斷開USB連接線。
- 如果目的地已存在具有相同名稱的檔案，則將其覆寫。如果不希望將該檔案覆寫，則重新命名該檔案或將圖像傳輸至另一檔案夾。

要點

插入SD記憶卡時，顯示其檔案。否則，就會顯示內置存儲器的檔案。

從SD記憶卡下載圖像

可以通過PC卡插槽或卡片閱讀器從記憶卡下載圖像到電腦上。根據PC卡插槽或卡片閱讀器類型的不同，使用SD記憶卡時可能需要使用記憶卡轉換器。如果可以在PC卡插槽中使用SD記憶卡，則無需使用記憶卡轉換器。

- SD記憶卡中，圖像記錄在如圖所示的位置。

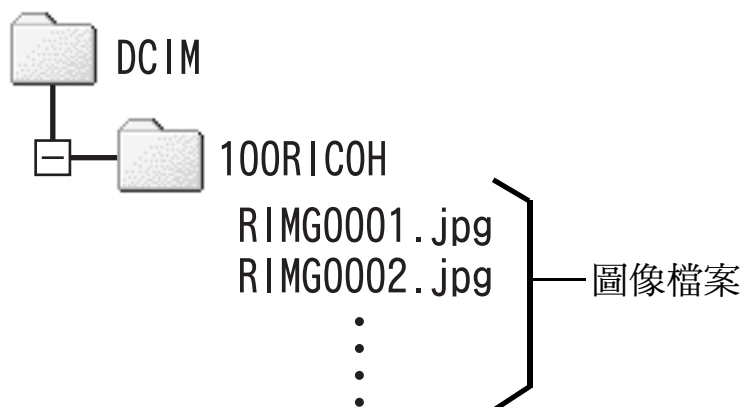

以Windows XP顯示的畫面為例

卡片閱讀器

這是連接到電腦上用於讀取卡片內容的一種裝置。除記憶卡轉換器類型以外，還有與各種類型插卡相容的卡片閱讀器，可以將SD記憶卡直接插入。

從電腦斷開與相機的連接

用於Windows

所顯示者為Windows XP的範例。其他作業系統的術語不同但操作相同。

- 1** 按兩下工作列右端的[安全地移除硬體]圖示。
- 2** 選擇[USB Mass Storage Device]並按一下[停止]。
- 3** 確認選擇[USB Mass Storage Device]，按一下[確定]。
- 4** 按一下[關閉]。
- 5** 拔出USB連接線。

用於Macintosh

- 1** 將顯示的磁碟拖曳至[垃圾桶]。
- 2** 拔出USB連接線。



要點

也可以按一下Mac OS 9[特別功能]功能表或Mac OS X[檔案]功能表中的[退出]取消連接。

故障檢修

錯誤訊息



液晶顯示屏上顯示錯誤訊息時、請用以下方法進行處置。

錯誤訊息	處置方法	參照頁
請插入插卡	未安裝卡。請安裝卡。	P.24
請設定日期	未設定日期。請設定日期。	P.126
文件號碼超出	圖像的檔案編號超過限制。使用其他記憶卡。	P.124
文件無法顯示	相機無法顯示的檔案。請使用電腦確認並刪除檔案。	-
容量不足，要複製嗎？	卡的容量不足，不能複製所有的檔案。使用其他記憶卡。	P.21
處於受保護狀態	正在刪除被保護的檔案。	P.95
此卡禁止寫入	記憶卡“已鎖（寫保護）”。解除鎖定記憶卡。	P.21
無法設定列印的文件	是不能進行列印設定的檔案（動畫等）。	-
容量不足	不能記錄檔案。請刪除檔案或進行格式化，確保空閒容量。	P.48 P.116 P.117
	圖像的列印指定張數超過限制。請選擇某一圖像、張數設定為0。	-
請對內置存儲器格式化	您必須格式化內置存儲器。	P.117
請對插卡格式化	卡未格式化。使用本相機格式化插卡。	P.116
此插卡無法使用	重新格式化該插卡。如果這樣仍然顯示錯誤訊息，卡可能損壞了。請勿使用該卡。	P.116
正在寫入存儲器	正在將檔案寫入記憶體。請等候直到寫入完成。	-
沒有文件	沒有能夠播放的檔案。	-
無法記錄	剩餘的可拍攝張數為0。請更換插卡或內置存儲器。	P.21

相機故障檢修

關於電源

問題	原因	解決方案	參照頁
無法開啟相機。	未安裝電池或已經耗盡。	正確裝入可充電電池，或在需要時對電池充電。按需要使用AC轉換器。	P.24 P.23 P.175
	使用了不能使用的電池（鎂乾電池或其他電池）。	請使用專用的可充電電池。	P.20
	AC轉換器未正常連接。	重新正確連接。	P.175
	自動關閉電源功能關閉了相機。	開啟相機。	P.26
	電池以錯誤的方向裝入。	請正確安裝。	P.24
相機在使用中關機。	因無任何操作，進入自動關閉電源狀態。	開啟相機。	P.26
	電池已經耗盡。	請為充電電池充電或使用AC轉換器。	P.23 P.175
	使用了不能使用的電池（鎂乾電池或其他電池）。	請更換成可以使用的電池。切勿使用任何其他電池。	P.20
無法關閉相機。	相機故障。	取出電池，然後再重新裝入。如果使用AC轉換器，請將其重新連接。	P.24 P.175
電池已經完全充滿電，但是： • 顯示指示電量不足的標記。 • 相機關閉。	使用了不能使用的電池（鎂乾電池或其他電池）。	請更換成可以使用的電池。切勿使用任何其他電池。	P.20
不能進行電池充電。	電池已達到使用壽命的期限。	更換新電池。	P.24
電池消耗過快。	在溫度極高或極低的環境中使用。	—	—
	許多在暗處或其他地點的拍攝都需要另外使用閃光燈。	—	—

問題	原因	解決方案	參照頁
按下快門按鈕也不能攝影。	電池電量用完。	請為充電電池充電或使用AC轉換器。	P.23 P.175
	相機未開機或不處於拍攝模式下。	按POWER按鈕開啟相機，或按  (播放) 按鈕選擇拍攝模式。	P.26 P.44
	相機處於播放模式。	按下  (播放) 按鈕選擇拍攝模式。	-
	未完全按下快門按鈕。	完全按下快門按鈕。	P.31 P.32
	SD記憶卡未格式化。	請對卡進行格式化。	P.116
	SD記憶卡已滿。	安裝新卡或刪除不要的檔案。	P.24 P.48
	SD記憶卡已達到使用壽命的期限。	裝入新的SD記憶卡。	P.24
	閃光燈正在充電。	請等待，直至閃光燈模式標記停止閃爍。	P.36
	SD記憶卡已鎖定。	解除鎖定記憶卡。	P.21
	SD記憶卡的接觸面有髒污。	用乾淨的軟布擦拭。	-
無法檢視拍攝的圖像。	圖像確認時間過短。	圖像確認時間延長。	P.123
液晶顯示屏無圖像。	未打開電源或液晶顯示屏太暗。	打開相機，或調整液晶顯示屏的亮度。	P.26 P.118
	VIDEO/AV 連接線處於連接狀態。	拔下VIDEO/AV連接線。	P.105
	畫面顯示置於同步顯示屏模式。	按下DISP.按鈕，變更顯示。	P.51
雖然已將相機設定為自動對焦，但是仍然無法對焦。	鏡頭或AF窗髒污。	用乾淨的軟布擦拭。	P.14
	被攝體不在攝影範圍框的中央。	預對焦攝影。	P.32
	難以對焦被攝體。	預對焦或手動對焦攝影。	P.32 P.65
照片模糊。	按下快門按鈕時，相機微動。	讓手肘靠住您的身體，握住相機。 使用三腳架。 使用相機晃動校正功能。	P.29 P.87
	在昏暗處（室內等）進行攝影時，快門速度變慢，手容易抖動。	使用閃光燈。 調高ISO感光度。 使用相機晃動校正功能。	P.36 P.85 P.87

問題	原因	解決方案	參照頁
閃光燈不閃光或閃光燈不能充電。	下列情況下不能使用閃光燈： • 當設定白平衡包圍式曝光時 • 連續拍攝模式下 • 動畫模式 在場面模式中，預設是停用閃光燈。	使用閃光燈攝影時，改變設定或模式。	P.36 P.75 P.69 P.89 P.179
	閃光燈設定為禁止閃光。	使用⚡（閃光燈）按鈕來解除禁止閃光。	P.36
	電池已經耗盡。	請為充電電池充電或使用AC轉換器。	P.23 P.175
閃光燈閃光但圖像灰暗。	至被攝體的距離，望遠時超過約1.8m，廣角時超過約2.4m。	接近被攝體進行攝影。	P.36
	較黑的被攝體。	修正曝光值。（曝光補償也可改變閃光燈的亮度）。	P.82
圖像過亮。	閃光燈的光量不適。	稍微移開與被攝體的距離，或以其他光源照射被攝體，而不使用閃光燈。	P.36
	被攝體過度曝光。	修正曝光值。 解除曝光時間。	P.82 P.77
	液晶顯示屏的亮度不正常。	調整液晶顯示屏的亮度。	P.118
圖像過暗。	在黑暗處拍攝，且設定為禁止閃光。	使用⚡（閃光燈）按鈕來解除禁止閃光。	P.36
	被攝體曝光不足。	修正曝光值。 設定長曝光時間。	P.82 P.77
	液晶顯示屏的亮度不正常。	調整液晶顯示屏的亮度。	P.118
圖像色調不自然。	圖像是在白平衡難以調整的狀態下攝影的。	在被攝體中加入白色系物體，或使用自動模式以外的白平衡。	P.83
螢幕上不顯示日期等記錄資訊。	螢幕顯示功能設為不顯示。	按下DISP.按鈕，變更顯示。	P.51
AF工作中，液晶顯示屏的亮度變化。	自動對焦範圍和周圍的亮度存在差異時或在黑暗環境中使用。	這是正常的。	-
縱向出現拖尾圖像。	當拍攝光亮的被攝體時會發生這種現象。這稱為拖尾現象。	這是正常的。	-

播放／刪除

問題	原因	解決方案	參照頁
不能播放或不出現播放畫面。	相機未進入播放模式。	按下  (播放) 按鈕。	P.44
	VIDEO/AV 連接線連接不正確。	重新正確連接。	P.105
	視頻方式設定錯誤。	將它設定為正確的格式。	P.128
SD 記憶卡中的內容不能播放，或播放畫面不顯示。	未安裝 SD 記憶卡或安裝了無圖像記錄的 SD 記憶卡。	安裝有記錄圖像的卡片。	P.24
	您播放未在本機中格式化的 SD 記憶卡。	安裝已格式化且使用此裝置錄製的記憶卡。	P.24 P.116
	您播放了未正常記錄的 SD 記憶卡。	安裝正常記錄的卡片。	—
	SD 記憶卡的接觸面有髒污。	用乾淨的軟布擦拭。	—
	使用中的 SD 記憶卡出現異常。	播放其他記憶卡的圖像，而如果記憶卡沒有問題，表示相機也沒有問題。卡片可能發生異常，請勿使用該卡。	—
液晶顯示屏關閉。	電池已經耗盡。	請為充電電池充電或使用 AC 轉換器。	P.23 P.175
	因無任何操作，進入自動關閉電源狀態。	開啟相機。	P.26
不能刪除檔案。	檔案已保護。	解除檔案保護。	P.95
	SD 記憶卡已鎖定。	解除鎖定記憶卡。	P.21
無法格式化 SD 記憶卡。	SD 記憶卡已鎖定。	解除鎖定記憶卡。	P.21

其他問題

問題	原因	解決方案	參照頁
無法安裝 SD 記憶卡。	卡片插入方向錯誤。	請正確安裝。	P.24
當按下按鈕時，相機無法操作。	電池已經耗盡。	請為充電電池充電或使用 AC 轉換器。	P.23 P.175
	相機故障。	按下 POWER 按鈕將相機電源關閉，然後按下 POWER 按鈕再次開啟相機電源。	P.26
		取出電池，然後再重新裝入。如果使用 AC 轉換器，請將其重新連接。	P.24 P.175
日期不正確。	沒有設定正確的日期和時間。	設定正確的日期時間。	P.126
設定的日期消失。	電池已取出。	如果已經將電池取出約一星期，日期設定將遺失。請再次重新設定。	P.126
自動關閉電源無動作。	自動關閉電源處於 [關] 狀態。	設定自動關閉電源時間。	P.120
聽不到信號音。	信號音已關閉。	使用 [音量設定] 將音量設定為靜音以外的設定。	P.122
電視機無圖像。	視頻方式設定錯誤。	將它設定為正確的格式。	P.128
	沒有連接 AV 連接線。	重新正確連接 AV 連接線。	P.105
	電視沒有正確設定為視頻輸入。	檢查電視是否正確設定為視頻輸入。	-

軟體和電腦故障檢修

有關軟體的詳情，請參閱“使用說明書（軟體篇）”（PDF檔案）。

Windows XP Service Pack 2下的警告資訊

如果在裝有Windows XP Service Pack 2的電腦上使用理光數位相機的軟體，在啟動軟體或連接USB時可能會出現以下警告資訊。請記住這一點，並參閱以下內容：

當顯示此警告訊息時：

- 1** 確認資訊畫面上的資訊並證實程式來源安全，然後按一下[解除封鎖]按鈕。



注意

如果無法識辨程式，應該將其封鎖，因為程式可能含有病毒。按一下[保持封鎖]按鈕以防止程式連線到網路。

如果按一下[保持封鎖]按鈕：

請按以下步驟查看Windows防火牆設置。

- 1** 按一下[開始]，然後按一下[控制台]。

- 2** 按兩下[Windows防火牆]。

- 如果沒有顯示 [Windows 防火牆]，請按一下視窗左上方[切換到傳統檢視]。



Windows 防火
牆

- 3** 按一下[例外]標籤。
- 4** 確認軟體位於[程式和服務]。
- 5** 按一下[新增程式]按鈕新增使用網路的軟體。



如果按一下[稍後詢問我]按鈕：

每次啟動程式時，會顯示[Windows 安全性警示]對話方塊。此時可以選擇[解除封鎖]。

規格

總體

視頻信號格式	NTSC、PAL
電源電壓	可充電電池DB-60 (3.7V) × 1 外部 (AC轉換器) : 3.8V
外形尺寸	96.0mm (寬) × 55.0mm (高) × 26.0mm (深) (不含突起部)
重量	相機主機 : 約140g (不包括電池、腕繩) 附件 : 約30g (電池、腕繩)
三腳架孔形	1/4-20UNC
操作濕度範圍	0°C至40°C
操作濕度範圍	85%或以下
保存溫度範圍	-20°C至60°C

相機部分

像素	總共741萬像素 (有效像素724萬)、1/2.5寸原色CCD
鏡頭	
鏡頭	7.1倍光學變焦 光圈 : F3.3 (廣角) 至4.8 (望遠)
焦距	4.6至33mm (等同於35mm相機的28到200mm)
攝影距離	約0.3m至∞ (廣角) 或1.0m至∞ (望遠)
超微距攝影距離	約0.01m至∞ (廣角)、0.14m至∞ (望遠) 或0.01m至∞ (變焦特寫模式)
數位變焦	3.6倍
顯示幕顯示部	
螢幕尺寸	2.5"
種類	通透型低溫TFT液晶
像素數	約230,000
白平衡	AUTO / 固定 (室外、陰天、白熾燈、白熾燈2、螢光燈、手動設定)
曝光補償	
測光感光度分佈	多點測光 (256分割)、中央重點測光、定點測光
曝光補償	手動曝光補償+/-2.0EV (1/3EV單位)
測光方式	TTL-CCD測光方式
閃光燈AE	有 (日光同步 : 開)
快門	靜止圖像 : 8、4、2、1至1/2000秒 ; 動畫 : 1/30至1/2000秒
ISO感光度	AUTO、ISO 64、ISO 100、ISO 200、ISO 400、 ISO 800、ISO 1600

距離調節	
AF方式	一般攝影：外部被動／CCD方式、特寫：CCD方式
AF測距範圍	一般：約0.3m至 ∞ 、特寫：約0.01m至 ∞
內置閃光燈	
方式	自動校正光圈和預閃方式
攝影距離	約0.2至2.4m（廣角）、約0.14至1.8m（望遠） （ISO：AUTO）
操作模式	禁止閃光／自動／減輕紅眼／強制閃光／慢速同步
資料保持時間	約1週

圖像資料記錄／播放部分

像素	
靜止圖像	3072 × 2304、3072 × 2048、2592 × 1944、2048 × 1536、 1280 × 960、640 × 480
文字	3072 × 2304、2048 × 1536
動畫	640 × 480、320 × 240、160 × 120
檔案格式	
靜止圖像	JPEG（Exif Ver.2.21）
文字	JPEG（Exif Ver.2.21）
動畫	AVI（基於Open DML Motion JPEG格式）
聲音	WAV（Exif Ver.2.21 μ law）
相機檔案系統標準	DCF（“相機檔案系統設計規則”、是一項JEITA標準）
壓縮格式	基於JPEG相容格式（靜止圖像、動畫）
圖像尺寸	
3072 × 2304	N：約1478KB／畫面、F：約2540KB／畫面
3072 × 2048	F：約2284KB／畫面
2592 × 1944	N：約1060KB／畫面、F：約1835KB／畫面
2048 × 1536	N：約672KB／畫面、F：約1317KB／畫面
1280 × 960	N：約356KB／畫面、F：約686KB／畫面
640 × 480	N：約83KB／畫面

輸入／輸出連接埠

DC電源輸入	3.8V（AC轉換器）
視頻輸出	1.0Vp-p（75T）
USB連接埠	USB2.0高速版（mini-USB）

錄製與播放用的記憶卡

記憶卡種類	SD記憶卡、多媒體卡
-------	------------

內置存儲器／SD記憶卡能夠記錄的張數

以下表格表示在不同圖像尺寸和圖像質量設定下，在內置存儲器和SD記憶卡上可記錄的近似圖像張數。

模式	圖像質量	圖像尺寸	內置存儲器	64MB	128MB	256MB	512MB	1GB	2GB
靜止 圖像	F	3072 × 2304	9	22	44	88	178	343	698
	N	3072 × 2304	16	37	76	152	308	592	1205
	F	3072 × 2048	10	24	49	99	200	385	778
	F	2592 × 1944	13	30	62	123	249	479	975
	N	2592 × 1944	22	53	107	213	430	828	1661
	F	2048 × 1536	18	43	87	173	349	671	1366
	N	2048 × 1536	35	83	169	338	682	1313	2671
	F	1280 × 960	32	78	158	317	640	1232	2457
	N	1280 × 960	62	147	300	599	1208	2323	4769
	N	640 × 480	276	644	1303	2598	5236	10071	20476
文字		3072 × 2304	16	37	76	152	308	592	1205
		2048 × 1536	35	83	169	338	682	1313	2671
動畫	640 × 480 15張／秒		19秒	46秒	1分 33秒	3分 5秒	6分 14秒	11分 59秒	24分 23秒
	640 × 480 30張／秒		9秒	23秒	46秒	1分 33秒	3分 8秒	6分 2秒	12分 16秒
	320 × 240 15張／秒		1分 16秒	2分 58秒	5分 59秒	11分 57秒	24分 5秒	46分 19秒	94分 11秒
	320 × 240 30張／秒		39秒	1分 31秒	3分 4秒	6分 7秒	12分 19秒	23分 42秒	48分 13秒
	160 × 120 15張／秒		4分 28秒	10分 25秒	21分 3秒	41分 58秒	84分 33秒	162分 36秒	330分 42秒
	160 × 120 30張／秒		2分 26秒	5分 40秒	11分 27秒	22分 50秒	46分 1秒	88分 31秒	180分 2秒



要點

- 由於被攝體不同，液晶顯示屏上顯示的剩餘的可拍攝張數可能與實際可拍攝的張數不同。
- 動畫的記錄時間可能會因記錄位置（內置存儲器或SD記憶卡）的容量、拍攝條件以及SD記憶卡的類型和製造商而異。
- 即使插入大於2GB的SD記憶卡，容量也被識別為2GB。

關於另售部件

Caplio R5使能夠用下述選用配件（另售）。

項目	型號	備註
AC轉換器	AC-4c	從家用插座獲取相機的電源。
可充電電池	DB-60	供本相機使用的可充電電池。
電池充電器	BJ-6	用於對可充電電池（DB-60）進行充電。
軟殼	SC-60	用於存放相機。

使用AC轉換器（另售）

當長時間攝影或瀏覽靜止圖像，或連接電腦時，建議使用AC轉換器（另售）。

如果您已經用了本相機，請在裝入AC轉換器電池前確認相機的電源是關閉的。

- 1** 打開電池／記憶卡蓋。
- 2** 插入AC轉換器用電池。
 - 放好AC轉換器電池之後，使用圖中所示倒鉤將其鎖定。
- 3** 將插頭插入插座。

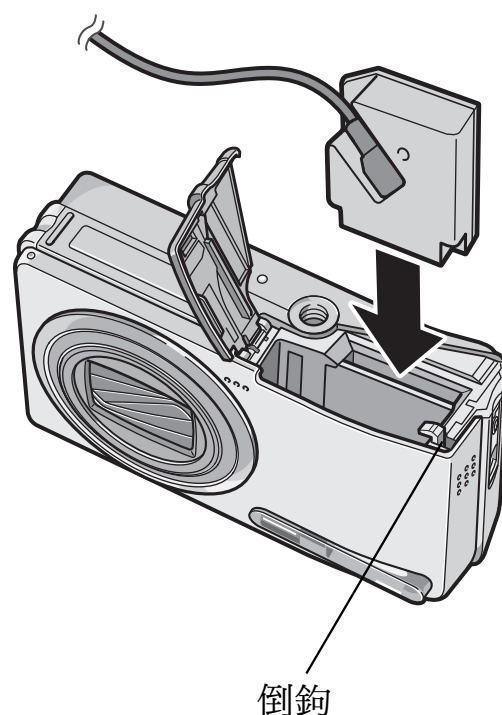



注意

- 請在電池／記憶卡蓋開啟的情況下使用AC轉換器。切勿用力合上蓋子。
- 使用AC轉換器時，相機無法在三腳架上使用。
- 請務必連接AC連接線，並將電源插頭牢固插入牆上插座。
- 不使用相機時，從相機上和電源插座上拔下AC轉換器。
- 如果在使用相機時，從相機上卸除AC轉換器，或從插座拔下插頭，可能造成資料遺失。
- 使用AC轉換器時，電池電量指示可能尚未到達已充滿區域。

斷開AC轉換器

斷開AC轉換器之前，請確保相機的電源是關閉的。

- 1** 從插座上拔下電源插頭。
- 2** 從相機卸除AC轉換器的連接器。
- 3** 依箭頭方向推動電池／記憶卡蓋，關閉蓋板。

當相機關機時會還原成預設值的功能

關閉電源可能會將某些功能設置恢復為預設值。

下列表格顯示相機關機時，是否會重設為預設值的功能。

○：設定被保存 ×：設定被恢復

功能表	功能		預設設定
攝影設定	圖像質量・尺寸	○	N1280(1M)
	對焦	○	多畫面AF
	測光方式	○	多畫面
	鮮明度	○	普通
	連拍	×	關
	顏色的濃度	○	普通
	包圍式曝光	×	關
	長時間曝光	○	關
	間隔攝像	×	0秒
	附帶語音攝影	×	關
	加印日期攝像	○	關
	曝光補償	○	0.0
	白平衡	○	AUTO
	ISO感光度	○	AUTO
	限制慢速快門速度	○	1/8秒
	相機晃動校正	○	開
	超微距攝影	×	特寫 關
	閃光燈	○	禁止閃光
	自拍	×	關閉自拍
	最大亮度	○	—
文字濃度（文字）	○	普通	
尺寸（文字）	○	2048(3M)	
動畫尺寸（動畫模式）	○	320	
幀速率	○	30張／秒	
播放設定	音量設定	○	—
相機設定	顯示幕亮度調節	○	—
	ADJ.鍵設定1	○	ISO
	ADJ.鍵設定2	○	關
	自動關閉電源	○	1分
	信號音	○	全部
	音量設定	○	■ ■ □（中）

○：設定被保存 ×：設定被恢復

功能表	功能		預設設定
相機設定	圖像確認時間	○	0.5秒
	插卡序號	○	關
	日期設定	○	—
	LANGUAGE/言語	○	繁體中文
	視頻方式	○	*
	定點變焦	○	關
	攝影設定警告	○	開
	USB連接	○	獨創
	放大攝影圖標	○	關
	保存個人設定	○	—
	數位變焦圖像	○	普通

* 預設值根據相機購買地的不同而異。

有關場面模式

視場面模式而定，在一般攝影模式下的功能操作可能會不同。請參閱下列表格。

場面模式	閃光燈	超微距攝影
肖像	初始設定：禁止閃光	不能
運動	初始設定：禁止閃光	不能
遠景	固定至[禁止閃光]	不能
夜景	禁用[強制閃光]	不能
	初始設定：AUTO	
斜度修正模式	初始設定：禁止閃光	能
文字	初始設定：禁止閃光	能
變焦特寫	初始設定：禁止閃光	僅超微距攝影
高感光度	初始設定：禁止閃光	能

不同場面模式下的攝影設定功能表

設定項目	肖像	運動	遠景	夜景	斜度修正模式	文字	變焦特寫	高感光度	個人設定1、2	參照頁
圖像質量・尺寸	○	○	○	○	○	-	○	○	○	P.62
文字濃度	-	-	-	-	-	○	-	-	○	P.57
尺寸	-	-	-	-	-	○	-	-	○	P.62
對焦	○	○	-	○	○	-	○	○	○	P.64
測光方式	-	-	-	-	○	-	○	-	○	P.67
鮮明度	-	-	-	-	○	-	○	-	○	P.68
連拍	-	-	-	-	-	-	○	-	○	P.69
顏色的濃度	-	-	-	-	○	-	○	-	○	P.73
包圍式曝光	-	-	-	-	-	-	○	-	○	P.74
長時間曝光	-	-	-	-	-	-	○	-	○	P.77
附帶語音攝影	○	○	○	○	○	○	○	○	○	P.80
加印日期攝像	○	○	○	○	○	○	○	○	○	P.81
曝光補償	○	○	○	○	○	-	○	○	○	P.82
白平衡	○	○	○	○	○	-	○	○	○	P.83
ISO感光度	-	-	-	-	○	-	○	-	○	P.85
限制慢速快門速度	○	○	○	○	○	○	○	○	○	P.86
相機晃動校正	○	○	○	○	○	○	○	○	○	P.87

○ 可用；- 不可用
有關選項的詳情，請參閱P.59。

在海外使用時

AC轉換器（型號AC-4c）、電池充電器（型號BJ-6）

此AC轉換器可用於100-240V、50Hz/60Hz的地區。
在電流插座形狀不同的國家、事先諮詢代理店並準備和使用方國家的電源插座相吻合的變換轉換器。

關於保固證

此產品係製造以用於購買時的國家。保固僅在購買地有效。
在海外使用時，萬一出現故障、問題時，關於在當地的售後服務及相關費用不負責任，敬請諒解。

在其他地區的電視中播放

能夠在包含視頻輸入連接埠的電視機（或顯示屏）上播放。請使用附帶的AV連接線。
本機對於電視機的NTSC和PAL方式。設定相機上的視訊格式，來符合您正在使用之電視的視訊格式。
赴海外時，請在確認當地視頻方式之後進行使用。

使用注意事項

使用注意事項

- 本產品僅供在購買地所在國使用，保修證也僅在該國有效。
- 萬一在國外發生故障或出現問題時，請與當地的售後服務站進行聯系。
- 請避免相機掉落在地上或與其他物品碰撞。
- 連續閃光會使閃光燈的發光發件發熱。如非必要，請勿連續閃光。
- 請勿靠近眼睛使用閃光燈。否則可能損傷視力（特別是嬰幼兒）。
- 請勿靠近機動車駕駛員使用閃光燈，以防止發生交通事故。
- 長時間使用相機後電池會發熱。使用後立即觸碰電池，可能會灼傷手指。
- 液晶顯示屏暴露在陽光下，螢幕上顯示的圖像看起來好像被洗去，因而無法瀏覽。
- 液晶顯示屏中的部分或全部像素不能保持連續發光。這一特性使顯示幕不能始終保持高亮度。這並非故障。
- 攜帶相機時避免與其他物體碰撞。
- 在溫度突然變化的環境中，相機可能會結露（產生小水滴），使玻璃表面起霧或使相機發生故障。溫度突然變化時，把相機放入塑料包袋或其他能儘量減緩溫度變化的包袋中。直至相機溫度與環境溫度的差異足夠小時，再取出相機。
- 為防止出現故障，請勿使用尖細的東西插麥克風和揚聲器的孔。



容易結霧的狀態：-----

- 移動至溫度差較大的地方時。
- 多濕氣時。
- 直接受冷氣或熱氣時。

關於維護和保管

關於維護

- 注意，鏡頭附上指紋和污漬，可能導致畫面質量下降。
- 鏡頭附上垃圾和污漬時，請勿用手直接觸摸，請用市售的吹氣式除塵器吹飛，或用軟布輕輕擦拭。
- 在海邊和使用藥品的地方使用後，請特別留心擦拭。
- 萬一相機出現問題時，請向理光修理接待中心諮詢。
- 本相機存在高電壓回路非常危險，因而絕對不可自己拆卸。
- 請勿接觸稀釋劑，揮發油及殺蟲劑等揮發性物質。可能導致變質，或塗料剝落。
- 液晶顯示屏的表面，容易劃傷、請勿與硬物發生磨擦。
- 請用蘸有少量市售的液晶顯示屏清潔劑的軟布輕輕擦拭液晶顯示屏表面。

關於使用和保管

- 因可能導致相機故障，請避免在以下場所使用或保管相機。
 - 高濕多濕，或濕度、溫度變化劇烈的場所。
 - 沙、灰塵、塵埃多的場所。
 - 震動劇烈的場所。
 - 長時間和防蟲劑等藥品及橡膠、塑膠製品等接觸的場所。
 - 產生強磁場的場所（在液晶顯示屏、變壓器和磁鐵等附近）。
- 如果準備長時間不使用相機，請取出電池。

維護時的注意事項

1. 請務必關閉電源。
2. 維護時，請卸下電池和AC轉換器。

關於售後服務

1. 萬一本產品出現故障時，因為在保修書上記載的保修期內免費進行修理，請和理光修理接待中心或銷售商家聯繫。另外，造訪理光修理接待中心產生的諸項費用由用戶負擔。
2. 下列情況下，即使在保修期內，也不在免費修理之列。
 - ① 和使用說明書記載的使用方法不同的使用而導致的故障。
 - ② 在使用說明書記載的本公司指定修理處以外的場所進行修理、改造、分解清洗等而產生的故障。
 - ③ 火災、天災、地理變化、閃電、異常電壓等導致的故障。
 - ④ 保管上的不完善（“使用說明書（相機·導入篇）”中所述）、電池等的液漏、發黴，以及其他相機保管不完善而導致的故障。
 - ⑤ 浸（灌）水、飲料（果汁、酒類等）澆灌、混入沙（泥）、撞擊、落下等而導致的故障。
3. 超過保修書上記載的保修期，本產品的有關修理為有償修理。另外，此時的運費等諸項費用由用戶負擔。
4. 無附帶保修書時和無銷售店名，購入年月日的記載時及記載事項出現訂正時，即使在保修期內也為有償修理。
5. 即使在保修期內，本製品需要進行各部檢查，和精密檢測等特別委託時，另外的實際費用由用戶負擔。
6. 保修物件部分僅主機，外殼、腕繩等附件類及本製品附帶的消耗品類（電池類）不在保修之列。
7. 無論是否在免費修理期內，本製品的故障引發的附帶損失（攝影時需要的諸項費用及應得利益的損失）等，可能難以給予補償。
8. 保修證僅在購買地所在國有效。
 - * 以上的保修規定承諾免費修理，這些不對用戶法律上的權利產生限制。
 - * 以上保修規定在與本產品相關的保修書中也有同樣精神的記載。
9. 本產品的輔助用性能部件（維持功能、性能不可欠的部件），保證供應5年。
10. 浸（灌）水、沙（泥）澆灌、強烈碰撞、落下等，導致損傷嚴重，存在不能恢復故障前性能而不能修理的情況。敬請諒解。



要點

- 修理前，請檢查電池的消耗和再次閱讀使用說明書（再次確認您的使用方法）。
- 根據修理部位，修理可能會花費一段時間，修理請留出富餘的時間。
- 修理時，請盡可能詳細地告知故障內容和故障部位。
- 修理時，請勿附帶和修理無直接關係的附件類。
- 進行重要記錄（結婚儀式和海外旅行等）的攝影時，建議事先進行測試攝影並確認相機的狀態，同時攜帶使用說明書和備用電池。
- 修理時，不能保證SD記憶卡及內置存儲器內的資料不丟失。

INFORMATION TO THE USER

USA FCC Part15 Class B

The equipment has been tested and found to comply with the limits for a Class B digital device, pursuant to part 15 of the FCC Rules. These limits are designed to provide reasonable protection against harmful interference in a residential installation. This equipment generates, uses, and can radiate radio frequency energy and if not installed and used in accordance with the instructions, may cause harmful interference to radio communications. However, there is no guarantee that interference will not occur in a particular installation. If this equipment does cause harmful interference to radio or television reception, which can be determined by turning the equipment off and on, then user is encouraged to try to correct the interference by one or more of the following measures:

- Reorient or relocate the receiving antenna.
- Increase the separation between the equipment and receiver.
- Connect the equipment to an outlet on a circuit different from that to which the receiver is connected.
- Consult the dealer or an experienced radio/TV technician for help. (FCC 15.105B)

Changes or modifications not expressly approved by the party responsible for compliance could void the user's authority to operate the equipment. (FCC 15.21)

Properly shielded and grounded cables and connectors must be used for connection to a host computer in order to comply with FCC emission limits. (FCC 15.27)

An AC adapter with a ferrite core must be used for RF interference suppression.

COMPLIANCE INFORMATION STATEMENT

Product Name: DIGITAL CAMERA

Model Number: Caplio R5

This device complies with Part 15 of the FCC Rules.

Operation is subject to the following two conditions:

- (1) This device may cause harmful interference, and
- (2) This device must accept any interference received, including interference that may cause undesired operation.

RICOH CORPORATION

5 Dedrick Place, West Caldwell NJ, 07006 Tel.: 1-800-225-1899

Note to Users in Canada

Note: This Class B digital apparatus complies with Canadian ICES-003

Remarque Concernant les Utilisateurs au Canada

Avertissement: Cet appareil numérique de la classe Best conforme a la norme NMB-003 du Canada

IMPORTANT SAFETY INSTRUCTIONS-SAVE THESE INSTRUCTIONS
DANGER-TO REDUCE THE RISK OF FIRE OR ELECTRIC SHOCK, CAREFULLY FOLLOW THESE INSTRUCTIONS.



Declaration of Conformity

"The Product complies with the requirements of the EMC Directive 89/336/EEC."

索引

A

- Acrobat Reader 142, 148
- AC轉換器..... 13, 175
- ADJ.按鈕 15, 56, 92
- ADJ.鍵設定1/2..... 119
- AF目標移動 58
- AF窗 14
- AVI檔案..... 89
- AV連接線 12, 105
- AV輸出連接埠 15, 105

C

- Caplio Mounter 152
- Caplio Software
CD-ROM..... 13, 139, 152

D

- DeskTopBinder Lite 141, 146
- DirectX 142, 149
- DISP.按鈕 15, 51
- DPOF 98

I

- ImageMixer 140, 142, 151
- ISO感光度..... 85

L

- LANGUAGE/言語 27, 127

M

- MENU/OK 按鈕 15, 61, 93, 114
- MODE按鈕 15, 38
- M (記憶回播) 連攝..... 69

P

- PictBridge 107
- POWER 按鈕..... 14

R

- RICOH Gate La 140, 152, 160

S

- SD記憶卡 21, 24, 44

- S (一連串) 連攝 69

U

- USB連接 131
- USB連接埠 15, 108, 159
- USB連接線 12, 107
- USB驅動程式..... 140, 141, 152

W

- WIA驅動程式 140, 141

三畫

- 三張瀏覽..... 45
- 三腳架連接孔 15

四畫

- 內置存儲器 21, 44
- 格式化 117
- 分割畫面顯示 45
- 幻燈片顯示..... 94
- 手動對焦 (MF) 65
- 文字 37
- 文字濃度..... 57
- 日期設定..... 28, 126

五畫

- 主儲存器模式
(主儲存器) 131, 161
- 充電 23
- 加印日期攝像 81
- 包圍式曝光 74
- 卡片閱讀器 162
- 可充電電池 12, 20, 23, 24
- 可拍攝的照片數目 20
- 白平衡 83
- 白平衡包圍式曝光
(WB-BKT) 75

六畫

- 列印..... 107
- 同步顯示模式 51
- 自拍 42
- 自動更改..... 136
- 自動對焦 (AF) 64
- 自動關閉電源 26, 120

七畫

刪除	48
刪除／自拍按鈕	15, 42, 48
坐標顯示	51
完全按下	31
快門按鈕	14, 29
快速瀏覽按鈕	15, 43
更改圖像尺寸	101
肖像	37

八畫

夜景	37
定點變焦	129
放大攝影圖標	133
放大顯示	47
直方圖	52
直接列印	107
長時間曝光	77
附帶語音攝影	80

九畫

信號音	121
保存個人設定	134
保護	95
按下一半	32
相機晃動	30, 87
相機晃動校正	87
相機設定功能表	113
限制慢速快門速度	86
音量設定	122

十畫

個人設定1、2	38
能夠記錄的張數	174
逆光攝影	82
閃光燈	14, 36, 42
閃光燈按鈕	15, 36
高感光度	38

十一畫

動畫尺寸	62
動畫模式	16, 89
斜度修正	103
斜度修正模式	37, 39
液晶顯示屏	15, 17
連攝	69

麥克風	14
-----------	----

十二畫

場面模式 (SCN)	16, 37
幀速率	90
格式化	116
插卡序號	124
揚聲器	15
測光方式	67
腕繩	12
視頻方式	128
超微距按鈕	15, 35
間隔攝像	78

十三畫

運動	37
電池	20
電池充電器	12, 23
電池電量指示	19
電池／記憶卡蓋	15, 24
預對焦	32

十四畫

圖像確認時間	123
圖像質量・尺寸	62
對焦	64
遠景	37

十五畫

播放按鈕	15, 44
播放設定功能表	93
播放模式	26, 44
數位變焦	34
數位變焦圖像	136
模式選擇開關	15, 16
複製到插卡上	102

十六畫

選單列印	110
錯誤訊息	164
靜止圖像模式	16, 31

十七畫

鮮明度	68
-----------	----

十八畫

顏色的濃度	73
-------------	----

十九畫

曝光補償.....	82
鏡頭.....	14
鏡頭蓋.....	14

二十一畫

攝像設定初始化.....	88
攝影設定功能表.....	59
攝影設定警告.....	130

二十三畫

變焦.....	34
變焦特寫.....	38, 41
變焦桿.....	15, 34
顯示幕亮度調節.....	118

歐洲電話諮詢號碼

UK	(from within the UK) (from outside of the UK)	02073 656 580 +44 2073 656 580
Deutschland	(innerhalb Deutschlands) (außerhalb Deutschlands)	06331 268 438 +49 6331 268 438
France	(à partir de la France) (en dehors de la France)	0800 91 4897 +49 6331 268 409
Italia	(dall'Italia) (dall'estero)	02 696 33 451 +39 02 696 33 451
España	(desde España) (desde fuera de España)	91 406 9148 +34 91 406 9148

<http://www.service.ricohpmmc.com/>

從環境友好，到環境保護，再到環境管理

作為不可替代的地球上的一員，從環境友好，到環境保護，再到環境管理，理光一貫積極促進環境友好活動，也積極開展環境保護活動，以解決管理這一重大課題。

為減少數碼相機給環境帶來的負荷，理光也在嘗試通過“降耗節能”以及“減少產品中影響環境的化學物質”來解決這一重大課題。



如果出現問題

首先參閱本手冊中的[故障檢修] (☞ P.164)。如果仍不能解決問題，請與理光維修中心聯繫。

Ricoh辦事處	
Ricoh Company, Ltd.	3-2-3, Shin-Yokohama Kouhoku-ku, Yokohama City, Kanagawa 222-8530, Japan http://www.ricoh.co.jp/r_dc
RICOH HONG KONG LIMITED	21/F., Tai Yau Building, 181 Johnston Road, Wan Chai, Hong Kong
Heng Leong Hang Co	97, Sec 2, Nang Kang Road, 6/F. Taipei, 11599, Taiwan (886) 2-2786-6002
Laikok Photographic Products (HK) Ltd.	Unit 701-2 Tai Tung Building, 8 Fleming Road, Wanchai, Hong Kong (852) 2292-5100
關於ImageMixer	
	北美（洛杉磯）： TEL:+1-213-341-0163 歐洲（英國）： TEL:+44-1489-564-764 亞洲（菲律賓）： TEL:+63-2-438-0090 中國： TEL:+86-21-5450-0391 服務時間： 上午9:00 - 下午5:00

Ricoh Company, Ltd.
Ricoh Building, 8-13-1, Ginza, Chuo-ku, Tokyo
104-8222, Japan
2006 September

Ch CH (CH)
Printed in China



* L 7 3 7 4 9 7 2 A *