

Caplio RZ1 RICOH

Manuale d'istruzioni della fotocamera

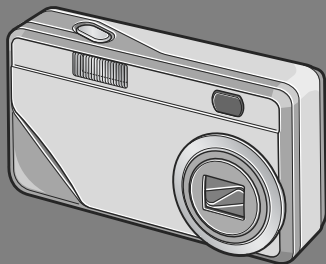

- 1 Guida rapida
- 2 Varie tecniche di scatto/lettura
- 3 Modifica delle impostazioni della fotocamera
- 4 Installazione del software
- 5 Diagnostica



Importante!

Non procedete ancora con il collegamento del cavo!

Collegando la fotocamera ad un computer attraverso un cavo USB prima di installare il software in dotazione nel computer, il software richiesto per il collegamento fra fotocamera e computer potrebbe non venire installato correttamente.

Collegare la fotocamera al computer solo una volta installato il software in dotazione.

Per le procedure di installazione del software, vedere a P.106.



Sull'altra documentazione

Delle spiegazioni dettagliate sull'uso del software possono venire trovate in "Manuale dell'utente al software" (file di formato PDF) contenuto nel CD-ROM accluso.

Per quanto riguarda le procedure di visualizzazione del file PDF, vedere a P.107.



Prefazione

Questo manuale dell'utilizzatore fornisce informazioni sulle funzioni di ripresa e di riproduzione di questa fotocamera, oltre a note di attenzione sull'impiego. Per utilizzare al meglio le funzioni dell'apparecchio, leggete innanzi tutto a fondo questo manuale. Mantenetelo quindi a portata di mano per farvi rapido riferimento in caso di necessità.

Ricoh Co., Ltd.

Precauzioni di sicurezza	A garanzia di un utilizzo sicuro della fotocamera, prima dell'uso leggere accuratamente le precauzioni sulla sicurezza.
Prova di ripresa	Prima di usare la fotocamera realmente, eseguite alcune riprese di prova in modo da verificare che funzioni correttamente.
Copyright	E' proibita la riproduzione o l'alterazione dei documenti, delle riviste, delle musiche e degli altri materiali protetti da copyright per scopi diversi da quelli personali e domestici nonché per altri scopi similmente limitati senza avere ottenuto l'autorizzazione del detentore del copyright stesso.
Esenzione da responsabilità	Ricoh Co., Ltd. assumes no liability for failure to record or play back images caused by malfunction of this product.
Garanzia	Questo apparecchio è stato costruito secondo le specifiche locali e la relativa garanzia è valida solamente nel Paese ove l'acquisto è stato effettuato. In caso di guasti o di malfunzionamenti che si verificassero all'estero, il costruttore non si assume alcuna responsabilità di eseguire le relative riparazioni in loco, né i costi per esse sostenuti.
Interferenze radio	L'impiego di questo apparecchio nelle vicinanze di altri apparati elettronici può influenzare negativamente le sue prestazioni nonché quelle degli altri dispositivi. In particolare, l'impiego della fotocamera in prossimità di apparecchi radio o televisivi può generare interferenze. Al verificarsi di interferenze, osservate quindi le seguenti procedure: Spostate la fotocamera il più lontano possibile da apparecchi TV e radio o da altri dispositivi. Riorientate l'antenna dell'apparecchio TV o radio. Alimentate i dispositivi attraverso prese di rete separate.

- La presente pubblicazione non può essere riprodotta in tutto o in parte senza l'esplicita autorizzazione scritta da parte di Ricoh.

© 2004 RICOH CO., LTD. Tutti i diritti riservati.

- Il contenuto del presente documento può subire modifiche future senza preavviso.
- Questo opuscolo è stato creato ponendo particolare attenzione ai suoi contenuti; tuttavia, nel caso in cui abbiate quesiti oppure riscontriate errori o descrizioni incomplete, vi preghiamo di contattarci facendo riferimento alle informazioni che troverete alla fine dell'opuscolo.

Microsoft, MS, Windows e DirectX sono marchi registrati di Microsoft Corporation negli Stati Uniti d'America ad in altri Paesi

Macintosh è un marchio di Apple Computer, Inc. negli Stati Uniti d'America ed in altri Paesi.

Adobe and Adobe Acrobat are trademarks of Adobe Systems Incorporated.

Tutti i marchi ed i nomi di prodotto citati in questo manuale appartengono ai rispettivi proprietari.

Caratteristiche principali

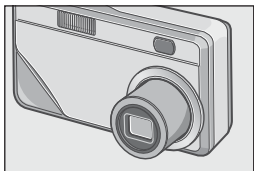

Dotata di obiettivo zoom e ingrandimento di 3x

Questa fotocamera ha un corpo compatto di soli 25 mm di spessore ed un obiettivo 35 - 105 mm* da 3x utilizzabile nella maggior parte delle situazioni. L'obiettivo supporta lo scatto in varie situazioni all'aperto o al coperto.

* Equivalente a quello da 35 mm di una fotocamera



Macro da 1 cm (P.31) e close flashing da 16 cm (per telefoto) o 17 cm (per grandangolo) (P.32)

La funzione macro di questa fotocamera, di insuperata capacità, consente di riprendere fedelmente i dettagli di un soggetto posto a solo 1 cm di distanza. L'apparecchio è inoltre provvisto di un flash incorporato utilizzabile a ben soli 16 cm (teleobiettivo) e 17 cm (grandangolo) di distanza dal soggetto. La combinazione di queste due capacità consente di effettuare riprese ravvicinate anche in condizioni di luce insufficiente.

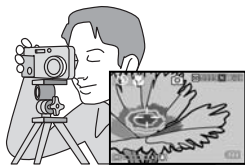

Funzione "AF target shift" per un agevole blocco della messa a fuoco anche dal treppiede (P.61)

La funzione AF target shift consente di bloccare la messa a fuoco durante le riprese macro semplicemente premendo un pulsante e senza dovere muovere l'apparecchio. Questa funzione risulta essere molto utile durante le riprese dal treppiede.

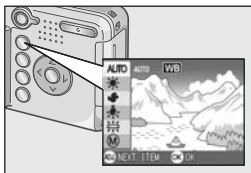

Tasto di regolazione (ADJ.) per la facile personalizzazione delle impostazioni (P.49)

Il tasto ADJ riduce le fasi di regolazione necessarie. Esso permette anche di regolare velocemente l'esposizione, il bilanciamento del bianco e la sensibilità ISO in pochissime fasi. È anche possibile assegnare una funzione come desiderato.



Filmati di alta qualità con suono da 15 fotogrammi/secondo (P.75)

È possibile girare filmati di alta qualità da 320 x 240 pixel a ben 15 fotogrammi/secondo.



Modalità scene per scatti facili e riusciti (P.33)

Nella modalità scene, non dovete che scegliere una di sei modalità di scatto per ottenere l'impostazione ottimale per una determinata situazione.

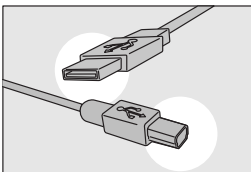

ITrasferimento istantaneo su personal computer attraverso un cavo USB

Se il software in dotazione viene installato sul proprio computer, semplicemente collegando la fotocamera al computer col cavo USB in dotazione si possono trasferire le immagini che questa contiene.



Dotata di software di correzione delle immagini per una finitura migliore delle immagini

Il programma di editing immagini in dotazione CaplioViewer ha una funzione automatica di correzione delle immagini che ne regola la luminosità, la tinta ed il contrasto automaticamente. È possibile ritagliare un'immagine (tagliarla) o cambiarne le dimensioni.

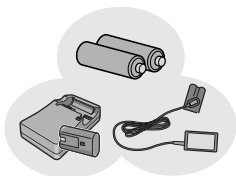

Scelta di tre differenti modalità di alimentazione per non perdere mai un'opportunità di scattare (P.16).

La fotocamera può venire alimentata in tre modi diversi: Con batterie AA alcaline facilmente reperibili, con una grande batteria ricaricabile (da acquistarsi opzionalmente) per lo scatto continuo di fino a 5000 immagini ed un adattatore di c.a. (da acquistarsi separatamente) utile per il trasferimento delle immagini in un computer.

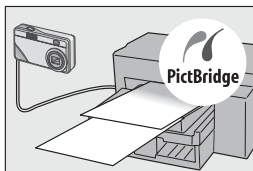

Stampa diretta senza passare per un computer (P.44)

Una stampante compatibile può venire collegata direttamente alla fotocamera con un cavo USB per ottenere la stampa diretta delle foto. Ciò permette di stampare facilmente senza usare un computer.

Contenuti

Capitolo 1 Guida rapida

Prima di riprendere	10
Contenuto della confezione.....	10
Denominazione di ogni parte.....	12
Il display a cristalli liquidi.....	14
Preparativi	16
A proposito delle batterie.....	16
SD Memory Card (disponibile in commercio).....	19
Caricamento delle batterie e scheda di memoria SD.....	20
Accensione e spegnimento.....	21
Impostazione della lingua.....	22
Impostazione della data e dell'ora.....	23
Modifica della visualizzazione.....	24
Riprese	25
Come afferrare la fotocamera.....	25
Messa a fuoco e scatto (mezza pressione).....	26
Quando il soggetto non è centrato (riprese con blocco di messa a fuoco).....	28
Utilizzo dello zoom.....	30
Riprese macro (Modo Macro).....	31
Uso della flash.....	32
Riprese di scene predefinite.....	33
Riproduzione	34
Controllo delle immagini appena riprese (visualizzazione rapida).....	34
Visualizzazione delle immagini.....	35
Visualizzazione di miniature.....	36
Ingrandimento delle immagini.....	37
Visualizzazione su un apparecchio TV	38
Cancellazione	40
Cancellazione delle immagini indesiderate.....	40
Cancellazione contemporanea di più immagini.....	41

Capitolo 2 Molte tecniche di scatto e lettura

Modalità di utilizzo della funzione di stampa diretta	44
Informazioni sulla funzione di stampa diretta.....	44
Collegamento della fotocamera alla stampante.....	44
Invio di immagini alla stampante per eseguirne la stampa.....	45
Un'ampia scelta di tecniche di ripresa	49
Utilizzo del tasto ADJ. (regolazione).....	49
Menu impostazione di scatto.....	50
Uso del menu impostazione di scatto.....	51

Modifica dell'esposizione (COMP.ESPOS.)	52
Utilizzo di luce naturale ed artificiale (BIL.BIANCO)	53
Impostazione della sensibilità (SENSIBILITÀ ISO)	55
Regolazione dell'ombreggiatura dei testi (DENSITÀ)	56
Scelta del Modo Qualità Immagine/Formato Immagine (QUALITÀ/DIM.IMM.)	57
Riprese con messa a fuoco manuale (FUOCO)	59
Utilizzo della funzione AF target shift	61
Modifica dell'aspetto delle fotografie (NITIDEZZA)	62
Modifica della misura della luce (FOTOMETRIA)	63
Utilizzo del timer	64
Uso di tempi di esposizione lunghi (TEMPO ESPOS.)	65
Riprese automatiche ad intervalli predefiniti (INTERVALLO)	66
Per limitare la velocità di scatto dell'otturatore (LIM OTTUR. LENTO)	68
Sovrimpressioni della data sulle foto (STAMPA DATA)	69
Ripristino delle impostazioni predefinite del menu di ripresa (INIZIALIZZI)	70
Riprese consecutive	71
Riprese consecutive	73
Multi-scatto S	73
Multi-scatto M	73
Visualizzazione di un'immagine fissa S Multi-scatto o M Multi-scatto in modalità	
Visualizzazione ingrandita	74
Ripresa/ Riproduzione di filmati	75
Ripresa di filmati	75
Riproduzione di filmati	76
Altre funzioni disponibili nel modo di lettura	77
Menu impostazioni di lettura	77
Uso del menu di lettura	77
Visualizzazione automatica a scorrimento (PROIEZIONE DIAPO.)	78
Prevenzione della cancellazione (PROTEGGI)	79
Utilizzo di un servizio di stampa (DPOF)	82
Modifica della dimensione delle immagini (RIDIMENSIONA)	85
Copia di file dalla memoria interna alla scheda di memoria (COPIA SU SCHEDA)	86

Capitolo 3 Cambio delle impostazioni della fotocamera

Cambio delle impostazioni della fotocamera	88
Menu di impostazione	88
Uso del menu di impostazione	89
Preparazione all'utilizzo della SD Memory Card (FORMATO [CARD])	90
Formattazione della memoria interna (FORMATO [MEM. INT.])	91
Regolazione della luminosità dello schermo LCD (LUMINOSITÀ LCD)	92
Assegnazione di una funzione al tasto ADJ. (REG.TASTO.ADJ)	93
Cambio dell'impostazione del segnale acustico (SEGNALE ACUSTICO)	94
Modifica del tempo di controllo dell'immagine (CONFERMA LCD)	95
Modifica delle impostazioni di spegnimento automatico (SPEGNIMENTO AUTO)	96
Modifica dell'impostazione di denominazione dei file (N. DI SERIE)	97
Modifica delle impostazioni del modo di risparmio energetico (RISPARMIO ENERG.) ..	98
Impostazione di data e ora (IMP. DATA)	100

Modifica della lingua di visualizzazione (LANGUAGE)	101
Modifica delle impostazioni di riproduzione su un apparecchio televisivo (MODO USCITA VID.).....	102
Visualizzazione di un allarme di modifica delle impostazioni (AVV. IMP. SCATTO)..	103

Capitolo 4 Installazione del software

Installazione del software in dotazione (per Windows) 106

Requisiti di sistema per l'utilizzo del software in dotazione	108
Installazione dei programmi nel computer (Windows XP)	109
Installazione dei programmi nel computer (Windows98/98SE/Me/2000).....	111
Collegamento della fotocamera al computer.....	113
Installazione di altro software	115
Rimozione dei programmi	117

Installazione del software in dotazione (per Macintosh) 118

Requisiti di sistema per l'utilizzo del software in dotazione	120
Installazione dei programmi nel computer (Mac OS 8.6-9.2.2)	121
Installazione dei programmi nel computer (Mac OS X da 10.1.2 a 10.3).....	122

Capitolo 5 Risoluzione problemi

Risoluzione problemi 126

Risoluzione problemi della fotocamera	126
---------------------------------------------	-----

Appendici 131

A. Caratteristiche tecniche principali	131
B. Accessori venduti a parte.....	133
C. Combinazione di Modi e Funzioni Scena	135
D. Voci del menu per modalità	136
E. Funzioni i cui valori predefiniti vengono ripristinati al momento dell'accensione. ..	137
F. Numero di immagini memorizzabili nella memoria interna/scheda di memoria SD	138
G. Utilizzo della fotocamera all'estero	139
H. Precauzioni per l'utilizzo	140
I. Cura e conservazione	141
J. Viene visualizzato un messaggio di errore	142
K. Servizio postvendita	143
Indice.....	145

Uso dei manuali

I due manuali inclusi sono quelli della vostra Caplio RZ1.

Manuale di guida della fotocamera (questo manuale)

Questo manuale contiene le norme di uso e le funzioni della vostra fotocamera. Esso descrive inoltre l'installazione del software in dotazione sul vostro computer.

Guida all'uso del software (file PDF)

Questa guida spiega come scaricare immagini dalla fotocamera nel proprio computer, come visualizzarle ed editarle con esso.

* La guida di uso del software si trova nella cartella seguente del CD-ROM.

Ogni cartella contiene una guida del software nella lingua utilizzata.

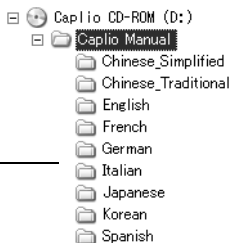

Per copiare la Guida dell'utente al software sul disco fisso





Copiare il file PDF dalla cartella menzionata.

Come utilizzare questa guida

Il Capitolo 1 spiega le funzioni base del prodotto.

Se si usa questa fotocamera per la prima volta, iniziare la lettura da questo capitolo.

In questa guida vengono usati anche i seguenti simboli:

 Importante	Avvisi e restrizioni importanti per l'utilizzo di questa fotocamera.
 Nota	Questo simbolo indica informazioni supplementari ed utili suggerimenti per l'uso della fotocamera.
 Termini	Questo simboli indica termini utili per comprendere le spiegazioni.
 Riferimento	Indica la pagina o le pagine relative ad una funzione.

Gli esempi di visualizzazione dello schermo LCD possono tuttavia differire dalle schermate effettive.

Capitolo 1

Guida rapida

Se si usa questa fotocamera per la prima volta, iniziare la lettura da questo capitolo.

Prima di riprendere	10
Preparativi.....	16
Riprese	25
Riproduzione	34
Visualizzazione su un apparecchio TV	38
Cancellazione	40

Prima di riprendere

Aprire la confezione ed accertatevi che vi sia tutto.

Contenuto della confezione

- Caplio RZ1

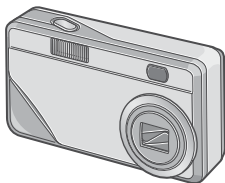

- Cinghia a mano



- Batterie AA alcaline (2)

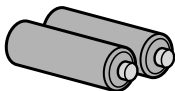

- Cavo Video

Da utilizzare per visualizzare le immagini su un apparecchio TV.



- Cavo USB

Da utilizzare per collegare la fotocamera ad un personal computer o ad una stampante compatibile con la funzione di stampa diretta (Direct Print).



Nota

Come fissare la cinghia a mano

Utilizzato per alimentare la fotocamera da una presa di rete. Utilizzatelo in particolare durante la riproduzione prolungata od il trasferimento delle immagini al computer.

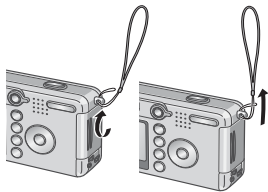

• Guida rapida all'utilizzo



• Precauzioni di sicurezza

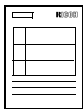

• Garanzia



• CD-ROM Software Caplio

Il software in dotazione e la guida all'uso del software sono contenuti in questo CD-ROM.



Accessori opzionali

• Adattatore AC (AC-4b)

Utilizzato per alimentare la fotocamera da una presa di rete. Utilizzatelo in particolare durante la riproduzione prolungata od il trasferimento delle immagini al computer.

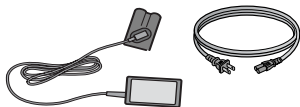

• Batteria ricaricabile (DB-50)



• Set batteria ricaricabile (BS-5)

Comprende la batteria ricaricabile (DB-50) e il caricabatteria.



• Adattatore per scheda PC (FM-SD53)

Da utilizzare per inserire una SD Memory Card direttamente nell'alloggio scheda PC del computer.

- Caso molle (SC-50)
- Corredo pannello al colori (KJ-1)
- SD Memory Card (disponibile in commercio)

Denominazione di ogni parte

Fotocamera

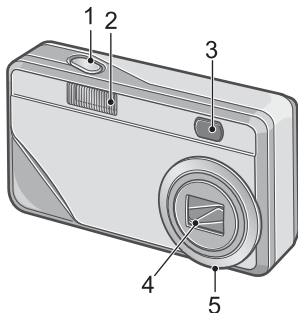

Vista frontale

1. Pulsante di scatto (P.25)
 2. Flash (P.32)
 3. Mirino
 4. Obiettivo (P.25)
 5. Segno di rimozione del pannello anteriore
- Questo segno viene usato per sostituire il pannello anteriore con un pannello a colori da acquistarsi separatamente.
 - Lasciarlo sempre chiuso durante l'uso.

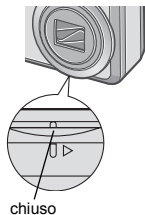

Il selettore di modalità

Il selettore di modalità permette di scegliere una di tre modalità..

	Modalità filmati	Permette di girare filmati.
	Modalità foto	Permette di scattare foto.
	modalità riproduzione	Permette di riproduzione.

Vista posteriore

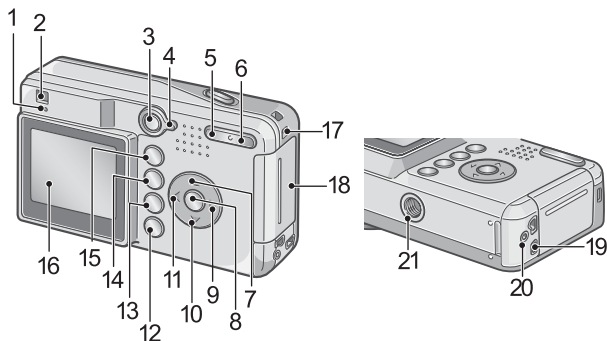

1. Spia autofocus / flash (P.26/P.32)
2. Mirino
3. Pulsante di accensione (P.21)
4. Selettore di modalità (P.12)
5. Pulsante [W] (Wide-angle) (P.30)/
[T] (Thumbnail Display) (P.36)
6. Pulsante [T] (Telephoto) (P.30)/
[Q] (Enlarged View) (P.37)
7. Tasto ▲/MODE (P.33)
8. Tasto OK
9. Tasto ▶/[S] (visualizzazione rapida)
(P.35)
10. Tasto ▼/[M] (Macro) (P.31)
11. Tasto ◀/⚡ (Flash) (P.32)
12. Tasto DISP. (P.24)
13. Tasto [C] (cancellazione) (P.40)/
[S] (autoscatto) (P.64)
14. Tasto MENU (P.51, P.77, P.88)
15. Tasto ADJ. (P.49)
16. Monitor LCD (a cristalli liquidi)
17. Ganci per attacco cinghietti (P.10)
18. Coperchio batteria/scheda
19. Terminale di uscita Video (P.38)
20. Terminale USB (P.113)
21. Foro per vite treppiedi (sul lato inferiore)

Il display a cristalli liquidi

Lo schermo durante lo scatto di foto

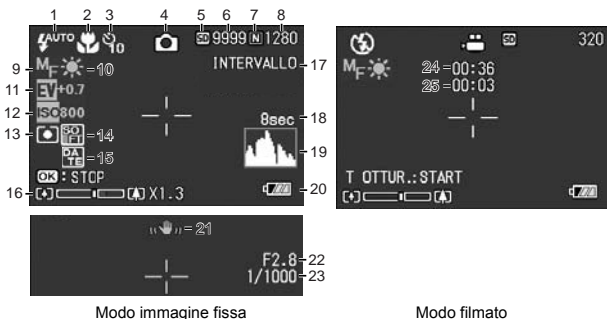

Modo immagine fissa

Modo filmato

1. Flash (P.32)
2. Foto macro (P.31)
3. Autoscatto (P.64)
4. Tipi di modalità
5. Destinazione di registrazione (P.19)
6. Numero rimanente di foto (P.138)
7. Qualità delle immagini (P.57)
8. Dimensioni dell'immagine (P.57)
9. Messa a fuoco (P.59)
10. Bilanciamento del bianco (P.53)
11. Compensazione dell'esposizione (P.52)
12. Impostazioni ISO (P.55)
13. Fotometro (P.63)
14. Nitidezza (P.62)
15. Data/Ora (P.69)
16. Barra dello zoom (P.30)
17. Scatti ad intervalli (P.66)
18. Esposizione a tempo (P.65)
19. Visualizza istogramma (P.24)
20. Batteria (P.16)
21. Vibrazioni fotocamera (P.25)
22. Valore dell'esposizione (P.26)
23. Velocità di scatto (P.26)
24. Tempo di registrazione rimanente (P.138)
25. Tempo di registrazione (P.138)



Nota

Il numero approssimato di foto rimanenti viene visualizzato. È possibile che, a seconda delle foto fatte, sia possibile scattare qualche immagine in più. Dato che il numero delle foto viene calcolato al momento dell'accensione o del cambiamento della modalità (modalità foto o modalità lettura), il valore visualizzato può cambiare.

Lo schermo durante il Playback (riproduzione)

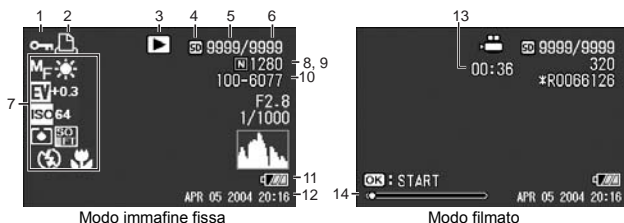

1. Protezione (P.79)
2. DPOF (P.82)
3. Tipi di modalità
4. Riproduzione di dati (P.35)
5. Numero dei file riprodotti
6. Numero totale di file
7. Impostazioni allo scatto (registrazione)
8. Qualità delle immagini (P.57)
9. Dimensioni delle immagini (P.57)
10. Nr. file
11. Batteria (P.16)
12. Data (P.69, P.100)
13. Durata della lettura
14. Indicatore



Nota

Sul monitor LCD possono essere visualizzati dei messaggi con le istruzioni operative o lo stato della fotocamera durante l'utilizzo.

Preparativi

Accendete la fotocamera e preparatevi a riprendere.



Nota

Qualora abbiate già utilizzato questa fotocamera, prima di rimuovere od inserire le batterie date corso alla procedura che segue in modo da accertarvi che essa sia spenta.

1. Accertatevi che lo schermo LCD sia spento.
2. Controllare che il cappuccio della lente sia chiuso.

Per le modalità di spegnimento della fotocamera, vedere a P.21.

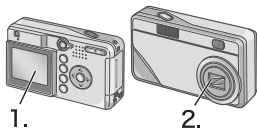

A proposito delle batterie

Con questa fotocamera è possibile utilizzare i tipi di batteria di seguito descritti. Utilizzateli quindi secondo le vostre necessità.

• **Batteria alcalina AA (LR6) (fornite in dotazione)**

Le potete trovare ovunque, risultando quindi particolarmente convenienti quando vi trovate in viaggio.

Ad ogni modo, in un ambiente a bassa temperatura, il numero di scatti che è possibile fare diminuisce. Riscaldare le batterie prima dell'uso. Si raccomanda di usare la batteria ricaricabile quando si utilizza la fotocamera per lungo tempo.

• **Batteria ricaricabile (DB-50) (venduta separatamente)**

Si tratta di batterie agli ioni di litio; risultano essere economiche poiché possono essere ricaricate mediante il carica batterie (venduto separatamente) e quindi riutilizzate per numerose volte. La loro carica ha una durata prolungata, pertanto sono comode da utilizzare in viaggio.

• **Batterie Nickel AA (disponibili presso i rivenditori)**

Queste batterie non sono ricaricabili. Ad ogni modo, durano a lungo in confronto alle Batterie Alcaline AA se utilizzate con una fotocamera digitale.

• Batterie all'idrogeno-nichel (disponibili presso i rivenditori)

Questo tipo di batteria è economico poiché è possibile ricaricarla, scaricarla ed utilizzarla ripetutamente. Per ricaricarla utilizzate un normale caricabatterie disponibile in commercio.

La batteria potrebbe dimostrarsi inerte e, di conseguenza, non fornire energia subito dopo l'acquisto oppure qualora venga lasciata inutilizzata per oltre un mese. In tal caso, prima di utilizzarla ricaricatela due o tre volte. Col tempo la batteria si scarica anche se non si utilizza la fotocamera; prima dell'utilizzo ricordate pertanto di ricaricarla.

Oltre alle batterie, è anche possibile fare uso di un adattatore di c.a. (P.133).



Nota

Indicazione del numero di immagini che è possibile scattare

Tipo di batteria	Numero di scatti
Batteria ricaricabile (DB-50)	circa 500
Batteria alcalina AA (LR6)	circa 300

- Numero di scatti eseguibili ad una temperatura di 22°C e ad intervalli di 30 secondi tra l'uno e l'altro utilizzando alternativamente il flash. Il numero di scatti aumenta impostando la fotocamera sul modo di risparmio energetico. Alternativamente, è possibile usare l'adattatore AC (in vendita separatamente).
- Il numero di scatti è fornito unicamente a scopo di riferimento. Se si utilizza la fotocamera a lungo per eseguire impostazioni e la riproduzione, il tempo di ripresa (ovvero il numero di scatti disponibili) si riduce.



Riferimento

- Per le modalità di inserimento della batteria ricaricabile, vedere a P.133.
- Per le modalità di uso dell'adattatore di c.a., vedere a P.134.



Importante

- Altre batterie, come le batterie al manganese (R6) e Ni-Cd, non possono essere usate.
- Non potete fare uso del CR-V3.
- Si prega di rimuovere le batterie se non si utilizzerà la fotocamera per un lungo periodo di tempo.
- La vita di una batteria alcalina AA (LR6) dipende dalla marca e dal tempo trascorso dalla data di produzione. Inoltre, la vita di una batteria alcalina diviene più corta a basse temperature.
- Le Batterie Nickel-Idrogeno non vengono caricate all'origine. Caricarle prima dell'uso. Potrebbe non essere possibile ricaricare completamente la batteria subito dopo l'acquisto oppure dopo un lungo periodo di inutilizzo. Prima di utilizzarla, quindi, ripetete carica e scarica. Per informazioni in merito si suggerisce di consultare la documentazione fornita con la batteria o con il caricabatterie.
- Le batterie possono essere calde dopo l'utilizzo. Spegnerne la fotocamera e lasciarla raffreddare prima di rimuovere le batterie.



Nota

Indicazione del livello di carica della batteria

Nell'angolo inferiore sinistro dello schermo LCD appare il simbolo della batteria allo scopo di indicarne lo stato della carica. Prima che si esauriscano le batterie attualmente inserite, ricordatevi di predisporre di nuove.

Simbolo di carica della batteria	Descrizione
	Batterie sufficientemente cariche
	Batterie quasi scariche: predisponete nuove batterie.
	Carica esaurita: sostituite le batterie.



Importante

- In caso di utilizzo di batterie Ni-MH ("Nickel metal hybride"), l'indicazione potrebbe non apparire oppure, in base al tipo di batteria e alle condizioni ambientali, potrebbe apparire immediatamente l'indicazione . Prima di utilizzare le batterie a disposizione, controllatene pertanto il tipo.
- Durante l'utilizzo dell'adattatore AC potrebbe apparire . Ciò tuttavia non indica un malfunzionamento ed è pertanto possibile continuare ad utilizzare normalmente la fotocamera.

SD Memory Card (disponibile in commercio)

Potete salvare le immagini scattate o nella memoria interna della fotocamera o in una scheda di memoria SD (da acquistarsi separatamente). La memoria interna della fotocamera è di 12 MB. Per scattare molte foto, oppure per scattarle in alta risoluzione, è raccomandabile utilizzare una SD Memory Card con più capacità.



Nota

Dove registrare

Quando non è inserita una SD memory card, la fotocamera registra le immagini nella memoria interna; quando è inserita una SD memory card, registra le immagini sulla SD memory card.

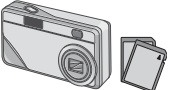
Nessun supporto inserito	SD Memory Card inserita
	
Memorizza nella memoria interna	Memorizza nella SD Memory Card



Importante

- Quando nella fotocamera è inserita la SD Memory Card, anche se la scheda stessa è piena la fotocamera non memorizza nella memoria interna.
- Fate attenzione a non lasciare depositare sporcizia sulle parti metalliche della scheda.



Nota

Protezione delle immagini da scrittura

Ponendo in posizione LOCK il selettore di protezione da scrittura della scheda, le immagini non possono essere accidentalmente cancellate né la scheda formattata. Rilasciando la protezione (riportando il selettore in posizione originaria), diviene nuovamente possibile cancellare e formattare la scheda.

Nella posizione LOCK non è possibile scattare immagini poiché esse non potrebbero essere salvate nella scheda. Prima di scattare ricordatevi pertanto di sbloccare la scheda.

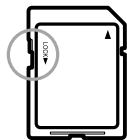

Riferimento

- Per passare dalla scheda di memoria SD alla memoria interna della fotocamera durante la lettura, vedere a P.35.
- Per quanto riguarda le caratteristiche di registrazione, vedere a P.138.

Caricamento delle batterie e scheda di memoria SD

Qualora abbiate già utilizzato questa fotocamera, prima di inserire le batterie accertatevi che sia spenta.

- 1. Per aprire il coperchio delle batterie/della scheda, farlo scorrere in una sola fase.**
- 2. Controllare che la scheda sia rivolta nella direzione giusta e quindi spingerla del tutto fino a che non si sente uno scatto.**
È possibile caricare le batterie per prime.
- 3. Inserite le due batterie, accertandovi che siano correttamente orientate**
- 4. Chiudere e far scorrere il coperchio della batteria/scheda**

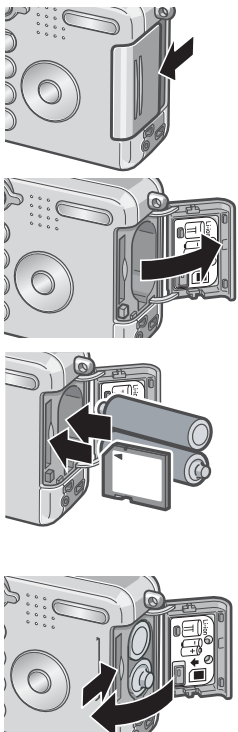

Riferimento

Per quanto riguarda la formattazione di una scheda di memoria SD, vedere a P.90.

Accensione e spegnimento

Per accendere la fotocamera:

1. Premete il tasto di accensione.

Dopo l'attivazione del suono di avvio, la spia del flash e la spia di messa a fuoco automatica lampeggiano alternativamente per alcuni secondi. Per spegnere è sufficiente premere nuovamente il tasto di accensione.

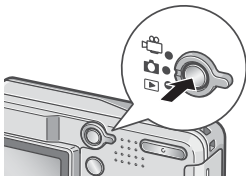

Nota

Se il monitor a LCD non si accende

Se la modalità di risparmio energetico è attivata, il monitor a LCD non si accende durante le modalità di scatto foto/filmati. Per disattivare la modalità di risparmio energetico, far comparire il menu SETUP.

Modalità di risparmio energetico

Il consumo energetico del monitor LCD può essere ridotto, estendendo inoltre la durata della batteria, attivando la modalità di Risparmio energetico.

Spegnimento automatico

Se non premete alcun tasto della fotocamera per il periodo prefissato, essa si spegne automaticamente (spegnimento automatico) in modo da preservare la carica delle batterie. Per utilizzarla in continuazione, premete nuovamente il tasto di accensione.



Riferimento

- Per le modalità di attivazione della modalità di risparmio energetico, vedere a P.98.
- Per le modalità di modifica delle impostazioni di spegnimento automatico, vedere a P.96.

Impostazione della lingua

Quando si accende la fotocamera per la prima volta, appare lo schermo d'impostazione della lingua (nella quale si desidera visualizzazione i messaggi sullo schermo LCD). Una volta impostata la lingua, procedete con l'impostazione della data e dell'ora (in modo da ottenerne la stampa in sovrapposizione alle immagini).

È tuttavia possibile eseguire riprese anche senza queste impostazioni. Tuttavia si raccomanda di impostare la lingua, la data e l'ora in un momento successivo. Per queste impostazioni si utilizza lo schermo delle impostazioni.



Nota

Per visualizzare lo schermo delle impostazioni ruotate il selettore di modo su SETUP.

1. Dopo l'acquisto eseguite la prima accensione della fotocamera.

Appare così lo schermo di selezione della lingua.

Per saltare l'impostazione della lingua, premete il tasto MENU.

Premendo il tasto MENU, la funzione di impostazione della lingua si cancella ed appare quindi lo schermo di impostazione del formato del segnale video.

2. Premete i tasti ▲▼◀▶ sino a selezionare la lingua desiderata.

3. Premete il tasto OK.

La lingua selezionata è ora impostata ed appare quindi lo schermo di impostazione della data e dell'ora.

LANGUAGE	
日本語	ESPAÑOL
ENGLISH	简体中文
DEUTSCH	繁体中文
FRANÇAIS	한국어
ITALIANO	
MENU ANNULLA	OK OK



Riferimento

Per le modalità di impostazione della lingua et della data e dell'ora sul schermo SETUP, vedere a "Changing the Display Language (LANGUAGE)" e "Setting the Date and Time (DATE SETTINGS)" in questa guida.

Impostazione della data e dell'ora

Non appena impostata la lingua desiderata una volta accesa la fotocamera per la prima volta, appare lo schermo di impostazione della data e dell'ora.

1. Premendo ▲▼◀▶ impostate anno, mese, giorno ed ora.

Modificate il valore con i tasti ▲▼ e fate scorrere il riquadro di selezione con i tasti ◀▶.



2. In [FORMATO], selezionate il formato di data ed ora.

Con i tasti ▲▼ selezionate il formato desiderato.

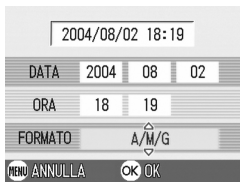

3. Controllate l'indicazione sul fondo dello schermo e quindi premete OK.

Si fa ritorno allo schermo impostazioni.



Nota

Rimuovendo le batterie per circa una settimana, le impostazioni di data ed ora si resettano. Sarà quindi necessario eseguire una nuova impostazione. Verrà altresì resettata ogni altra modifica apportata nel modo Impostazione e nel menù di ripresa.



Riferimento

- Per le modalità di correzione di data ed ora, vedere a P.100.
- Per sapere come far apparire la data di scatto su ciascuna immagine, vedere a P.69.

Modifica della visualizzazione

La pressione del tasto DISP abilita o disabilita la visualizzazione dei simboli, oppure cambia in altro modo la visualizzazione sullo schermo LCD. Ad ogni pressione del tasto DISP la visualizzazione cicla nel seguente ordine: Visualizza istogramma, Visualizza la griglia, Nessuna visualizzazione, Schermo LCD spento e Normale visualizzazione simboli.

Normale visualizzazione simbol



Visualizza istogramma



Visualizza la griglia

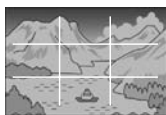

Schermo LCD spento
(Modo synchro-monitor)

Cambia la visualizzazione
mediante il tasto DISP



Nessuna
visualizzazione

Termini

Visualizzazione dell'istogramma

Lo schermo LCD visualizza un istogramma nell'angolo inferiore destro. L'istogramma è un tipo di grafico che indica la luminosità dell'immagine. Utilizzando l'istogramma è possibile prevenire le aree vuote o piatte dell'immagine.

Visualizzazione della griglia

Visualizza righe ausiliarie sullo schermo LCD in modo da facilitare la ripresa. Queste righe non vengono tuttavia registrate insieme all'immagine.

Modo synchro-monitor

Mantiene spento lo schermo LCD ad eccezione dei momenti in cui si esegue un'operazione con la fotocamera. Questo modo è efficace per risparmiare energia elettrica. In questo modo la pressione a metà corsa del pulsante di scatto determina la riaccensione dello schermo LCD. Eseguendo successivamente la pressione completa del pulsante di scatto si visualizza sullo schermo LCD l'immagine ripresa e, quindi, esso si spegne nuovamente.

Adesso siete apposto. Avanti !

Come afferrare la fotocamera

Se la fotocamera si sposta mentre si preme il tasto dell'otturatore, l'immagine fissa potrebbe non venire riprodotta chiaramente (a causa del movimento

della fotocamera). Il simbolo  visualizzato sullo schermo LCD indica che il movimento della fotocamera deve essere evitato nelle presenti condizioni di scatto. Tenere la fotocamera come illustrato sotto per ottenere i migliori risultati.

- 1. Afferrate la fotocamera con entrambe le mani e premete lievemente i gomiti contro i fianchi.**



- 2. Adagiate il dito sul tasto di scatto.**

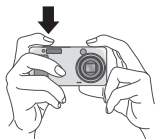

Nota

- Quando effettuate una ripresa, fate attenzione a non porre le dita, i capelli o la cinghia di fronte all'obiettivo o al flash.
- Al fine di prevenire i tremolii, mentre scattate o quando usate il treppiede afferrate saldamente la fotocamera con entrambe le mani .
- E' facile far vibrare la fotocamera nelle seguenti condizioni, le quali richiedono quindi una particolare cura:
 - Riprese in ambienti bui senza l'utilizzo del flash oppure nel modo sincro lento. (P.32)
 - Riprese con lo zoom.

Messa a fuoco e scatto (mezza pressione)

Quando si preme a metà il tasto di scatto (pressione incompleta), la funzione di messa a fuoco automatica determina da sé la distanza di messa a fuoco. Premere quindi il tasto del tutto (pressione completa) per procedere con lo scatto.

Questa funzione è utile per far sì che il soggetto della foto non sia nel suo centro (vedere a P.28).

1. Accertatevi che la fotocamera sia accesa e quindi ruotate il selettore di modo su .

Per le modalità di accensione della fotocamera, vedi pag. 21.

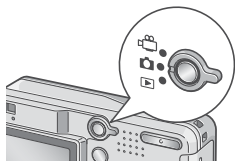

2. Inquadrate l'immagine attraverso il mirino o lo schermo LCD.



3. Dato che la fotocamera mette sempre a fuoco quanto si trova al centro della lente, conviene mettere il soggetto al centro della lente e quindi premere a metà il tasto di scatto.

Una volta eseguita la messa a fuoco, si determinano l'esposizione ed il bilanciamento del bianco.

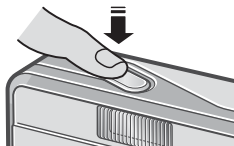

Qualora la messa a fuoco automatica non dovesse riuscire, il crocicchio situato al centro dello schermo LCD diviene di colore rosso, mentre la Spia autofocus/ flash situata nell'angolo superiore sinistro del mirino lampeggia di colore verde.

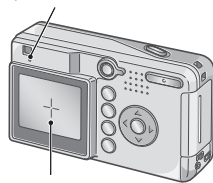

Spia autofocus/ flash



crocicchio

	Colore del crosshair	Spia autofocus/ flash	
Prima della messa a fuoco	Bianco		Off
Messa a fuoco riuscita	Verde		On (verde)
Problema di messa a fuoco	Rosso		Blink (verde)

4. Premete dolcemente sino in fondo il pulsante di scatto.

L'immagine ripresa si blocca per un attimo sullo schermo LCD e quindi viene memorizzata.

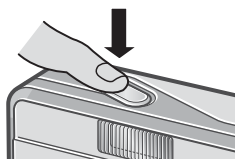

Nota

- Per prevenire movimenti indesiderati, il pulsante di scatto va premuto dolcemente.
- Questo segno indica un movimento della fotocamera . Tenere ferma la fotocamera e mettere di nuovo a fuoco.
- L'immagine non viene visualizzata sullo schermo LCD se nello schermo delle impostazioni la funzione [CONFERMA LCD] risulta stata posta su OFF.



Riferimento

Per quanto riguarda i tempi di conferma delle immagini, vedere a P.95.

📷 Quando il soggetto non è centrato (riprese con blocco di messa a fuoco)

Quando il soggetto non si trova al centro dell'inquadratura, questa va eseguita dopo la messa a fuoco (blocco di messa a fuoco).

Esempio: ripresa con messa a fuoco su una persona in primo piano con un castello sullo sfondo

Distanza di ripresa

Soggetto da mettere a fuoco



Immagine fissa risultante

- 1. Accertatevi che la fotocamera sia accesa e quindi ruotate il selettore di modo su 📷.**

Per le modalità di accensione della fotocamera, vedi P.21.

- 2. Portare il selettore di modalità su 📷.**

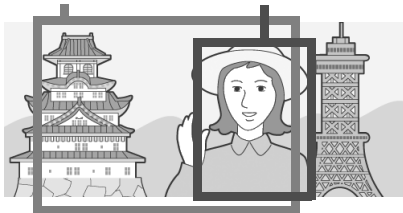
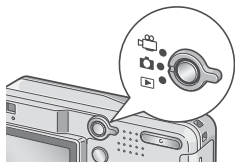

- 3. Posizionate il soggetto al centro dello schermo LCD o del mirino e quindi premete il pulsante di scatto sino a mezza corsa.**



4. **Mantenendo il pulsante di scatto premuto a mezza corsa, eseguite con la fotocamera l'inquadratura desiderata.**
5. **Premete dolcemente il pulsante di scatto sino in fondo.**

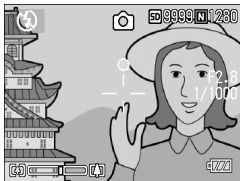

Nota



Nelle riprese macro la funzione AF target shift consente di bloccare la messa a fuoco senza dover spostare la fotocamera. Questa funzione risulta essere utile durante l'utilizzo del treppiede.





Riferimento



- Per informazioni in merito alle riprese macro, si prega di vedere a P.31.
- Per dettagli sulla funzione di cambio dell'obiettivo della messa a fuoco automatica, vedere a P.61.

Utilizzo dello zoom

Utilizzando i tasti  (grandangolo)/  (tele), è possibile alterare le dimensioni del soggetto nella foto senza dover modificare la distanza di ripresa.

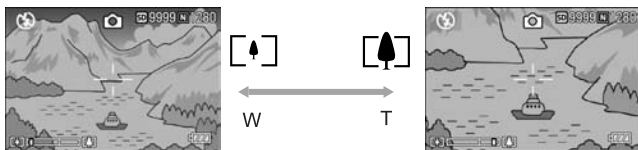
Premendo il tasto , il campo nel mirino e nello schermo LCD si ingrandisce, mentre premendo il tasto  il soggetto dell'immagine appare più grande sia nel mirino che nello schermo LCD stessi.



1. Con la fotocamera pronta a scattare, premete il tasto  oppure .

Lo stato dello zoom può essere verificato con la relativa barra che appare sullo schermo LCD.

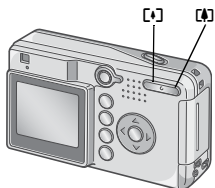

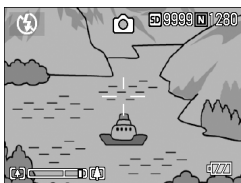

2. Inquadrate il soggetto e premete il pulsante di scatto sino a metà corsa.
3. Premete il pulsante di scatto sino in fondo.



Nota

Uso dello zoom digitale

Lo zoom digitale permette di ingrandire un soggetto oltre il limite massimo ottenibile otticamente (x3) o che può venire specificato premendo il tasto  (telefoto) (fino a x3,6). Per attivare lo zoom digitale, lasciare andare il tasto  quando lo zoom raggiunge il suo limite massimo all'estremità  (tele) della barra dello zoom quindi premere di nuovo il tasto.

Riprese macro (Modo Macro)

Utilizzando il tasto  (macro), potete scattare foto ravvicinate al soggetto. Questo modo di ripresa è utile per riprendere piccoli soggetti, ai quali si può avvicinare sino ad un centimetro.



1. Con la fotocamera pronta allo scatto, premete il tasto .

Al centro dello schermo LCD e sul proprio lato superiore appare momentaneamente  in grandi dimensioni.

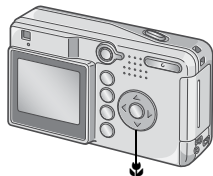

2. Inquadrate il soggetto e premete il pulsante di scatto sino a metà corsa.

3. Premete il pulsante di scatto sino in fondo.

Per uscire dal modo macro, premete nuovamente .

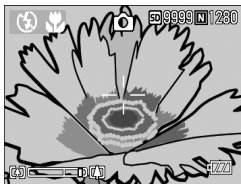

Nota





- La funzione di zoom permette lo scatto in modalità macro dall'estremità anteriore dell'obiettivo nelle seguenti circostanze:
In grandangolo (W): Circa 1cm In telephoto (T): Circa 16cm
- Durante le riprese macro non è possibile utilizzare il mirino. Utilizzate lo schermo LCD.
- La funzione AF target shift consente di bloccare la messa a fuoco durante le riprese macro semplicemente premendo un pulsante e senza dovere muovere l'apparecchio. Questa funzione risulta essere molto utile durante le riprese dal treppiede.

⚡ Uso della flash

Premendo il tasto ⚡ (flash), si accede al Modo Flash. Distanza raggiungibile dalla luce del flash (La fine di fronte ad una lente). La fotocamera è preimpostata su Flash Off (non abilitato).

Impostando la sensibilità ISO su AUTO, dall'estremità dell'obiettivo la luce del flash ha una portata di circa 1,7 - 3,0 m (W) o di circa da 0,16 - 2,0 m (T).

Tipi di Modo Flash

	Flash Off	Il flash non può essere utilizzato.
	Auto	Il flash si attiva automaticamente quando il soggetto è scarsamente illuminato oppure in presenza di retroilluminazione.
	Red-eye Reduction	Riduce il fenomeno degli "occhi rossi", a causa del quale essi appaiono di colore rosso quando si riprendono le persone con il flash.
	Flash forzato	Il flash si attiva sempre, allo scatto, indipendentemente dalle condizioni.
	Sincro lenta	Il flash si attiva con l'otturatore a velocità ridotta. (Sincro lenta)

1. Portare il selettore di modalità su .

2. La pressione del tasto ⚡ (Flash) commuta tra i modi flash.

Il simbolo del modo Flash appare momentaneamente in grande formato al centro dello schermo LCD, e quindi viene visualizzato sul lato superiore sinistro. Mentre si sta ricaricando, lo schermo LCD si spegne e la spia autofocus/ flash. A ricarica completata la spia si accende di luce fissa ed è quindi possibile eseguire la ripresa.









Nota

- Le impostazioni vengono trattenute sino ad una nuova pressione del tasto ⚡ (Flash) e all'esecuzione di una nuova impostazione.
- L'impostazione si porta su No Flash durante le riprese di filmati oppure nel modo Multi Ripresa.
- All'azionamento del flash è abilitato la fotocamera emette un lampeggio preliminare immediatamente prima di quello principale.
- Se si alimenta la fotocamera con batterie alcaline AA, il monitor a LCD si spegne mentre il flash si ricarica.

Riprese di scene predefinite

Utilizzando il Modo Scena, potete scegliere tra 6 tipi diversi di modi di ripresa e quindi scattare automaticamente con le impostazioni ottimali per il tipo di scena desiderato..

	RITRATTO	Questo è il modo migliore per riprendere persone.
	SPORT	Quando si riprendono soggetti in movimento.
	PAESAGGIO	Quando si riprendono panorami caratterizzati da molto verde e blu.
	SCENA NOTTURNA	Quando si riprendono scene notturne. Nell'inquadratura possono altresì apparire persone.
	MODO TESTO	Utiliztatelo per catturare immagini di testo, ad esempio appunti eseguiti su lavagne durante riunioni.
	ALTA SENSIBILITÀ	Quando si riprende in ambienti a luce soffusa. Lo schermo LCD diventa inoltre più luminoso.

1. Portare il selettore di modalità su .

2. Premere il tasto .

La schermata della modalità di selezione di immagine ferma appare.

3. Premere il tasto per portarsi al menu SCENE.

4. Premere il tasto per portare il rettangolo arancione in corrispondenza della modalità che volete scegliere.



5. Premete il tasto OK.

Sul lato superiore dello schermo LCD appare il simbolo del modo selezionato.

6. Premete il pulsante di scatto.

Se si preme il tasto , la schermata di selezione del modo di immagine ferma appare e il modo di uso può venire cambiato.

Per tornare al modo di scatto normale della schermata di selezione del modo di immagine ferma, premere il tasto  in modo da scegliere [Ordinary Shooting] e premere il tasto OK.



Riferimento

- Per come si cambia QUALITÀ/DIM. IMM, vedere a P.57.
- Per quanto riguarda la modifica della densità del modo TESTO, vedere a P.56.
- Per le combinazioni del modo Scena e delle varie funzioni, vedere a P.135.

Riproduzione

Controllo delle immagini appena riprese (visualizzazione rapida)

Le immagini appena riprese possono essere visualizzate sullo schermo LCD. Qualora non siate soddisfatti del risultato, le potete subito cancellare.

- 1. Mentre vi trovate nel modo ripresa, premete  (visualizzazione rapida).**

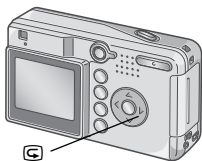

Sullo schermo LCD appare l'ultima immagine ripresa. Premendo nuovamente  (visualizzazione rapida), la fotocamera si predispose alla ripresa.



Per ingrandire l'immagine visualizzata



- 1. Premete il tasto  (visualizzazione ingrandita).**

- 2. Premete  per spostare il rettangolo sull'area da ingrandire.**

Per ritornare alla normale visualizzazione, premete il tasto . Per ingrandimento alla normale visualizzazione, premete il tasto .





Per cancellare l'immagine visualizzata

- 1. Premete  (cancella).**
- 2. Premete  per selezionare [ELIMINA].**
- 3. Premete il tasto OK.**



Nota

- Una volta spenta, l'immagine ripresa non può essere visualizzata nel modo  nemmeno premendo il tasto  (Visualizzazione rapida).
- Se per passare in rassegna le immagini riprese nel modo Testo si fa utilizzo della funzione Visualizzazione rapida (si prega di vedere a P.33), le immagini visualizzate potrebbero risultare di qualità inferiore rispetto a quelle registrate.

Visualizzazione delle immagini

Nel modo di lettura potete controllare le immagini scattate. Potete anche cancellarle o ingrandirle.

1. Impostare la modalità su (modalità Riproduzione).

La fotocamera passa al modo di lettura e l'ultima immagine scattata viene riprodotta. Con i tasti ◀▶ è possibile visualizzare le immagini nel proprio ordine.

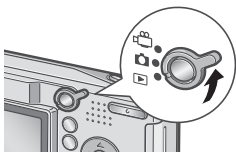

Nota

Da dove le immagini vengono riprodotte



Se non si inserisce una SD Memory Card, la fotocamera riproduce le immagini contenute nella memoria interna; quando tuttavia vi è inserita una SD Memory Card, le immagini vengono riprodotte da questa.

Riferimento

Per la lettura di filmati, vedere a P.76.



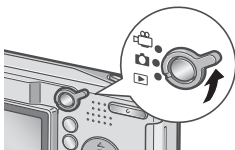

Visualizzazione di miniature

E' possibile visualizzare le immagini in gruppi di sei.
Da queste immagini è quindi possibile selezionare quelle da cancellare o da ingrandire.

1. **Impostare la modalità su  (modalità Riproduzione).**
Appare l'ultima immagine ripresa.
2. **Premete il tasto  (visualizzazione di immagini miniaturizzate).**
Lo schermo si divide in sei sezioni, visualizzando sei immagini.



Per visualizzare una sola immagine

1. **Selezionatela per mezzo dei tasti    .**
2. **Premete il tasto  (visualizzazione ingrandita).**

L'immagine selezionata



Riferimento

Per cancellare l'immagine selezionata, vedere a P.41.

Q Ingrandimento delle immagini

Potete ingrandire un'immagine visualizzata dal monitor a LCD.

Essa può venire ingrandita di fino a otto volte se è di dimensioni 2304 x 1728, di 6,7 volte se di dimensioni 1600 x 1200 o 1280 x 960, e fino a 3,4 volte se è di dimensioni 640 x 480.

1. Impostare la modalità su (modalità Riproduzione).

Appare l'ultima immagine ripresa.

2. Premere i tasti per fare comparire l'immagine ferma che si vuole ingrandire.

3. Premete il tasto Q (visualizzazione ingrandita).

L'immagine viene ingrandita.

Il rapporto di ingrandimento cambia ogni volta che si preme il tasto Q o il tasto .

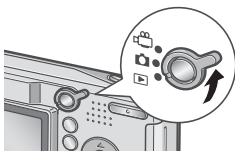

Q ↓ ↑ OK



Q ↓ ↑ 



Q ↓ ↑ 

Per selezionare l'area da ingrandire

1. Fate scorrere per mezzo dei tasti .

Per ripristinare la visualizzazione originaria

1. Premete il tasto OK.



Nota

L'ingrandimento dell'immagine può altresì essere ottenuto nel modo di visualizzazione rapida.

Visualizzazione su un apparecchio TV

Le immagini fisse riprese con la fotocamera possono altresì essere osservate sullo schermo di un apparecchio TV. La fotocamera, infatti, visualizza sullo schermo TV tutto ciò che appare sul proprio schermo LCD.

Per potere utilizzare l'apparecchio TV, è necessario innanzi tutto collegarvi la fotocamera attraverso il cavo Video ad essa fornito in dotazione.

Per vedere le immagini fisse sullo schermo TV osservate i passi di seguito illustrati:

1. Collegate saldamente il cavo Video al connettore Video In dell'apparecchio TV.

Collegate la spina bianca del cavo AV al connettore di ingresso audio (bianco) dell'apparecchio TV e la spina gialla al connettore di ingresso video (giallo).

ingresso video (giallo)

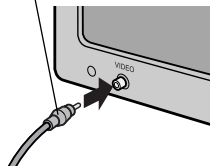

2. Accertatevi che la fotocamera sia spenta.

3. Collegate saldamente il cavo Video al connettore di uscita video della fotocamera.

4. Impostate l'apparecchio TV nella modalità "Video". (Impostare l'ingresso su "Video")

Per informazioni in merito si suggerisce di consultare la documentazione fornita con l'apparecchio TV.

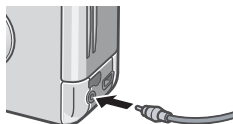

5. Impostare la modalità su (modalità Riproduzione).

6. Accendete la fotocamera premendone il tasto di accensione.

La connessione del cavo Video alla fotocamera determina lo spegnimento dello schermo LCD e la disattivazione dell'uscita dell'altoparlante.

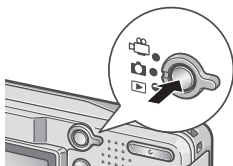

Nota

- Collegando il cavo Video al connettore di ingresso di un videoregistratore, è possibile registrare quanto appare sullo schermo TV.
- Per l'utilizzo con un apparecchio TV od altri apparecchi, la fotocamera è normalmente impostata nel formato di riproduzione NTSC (impiegato in Giappone ed in altri Paesi). Qualora tuttavia l'apparecchio a cui si desidera eseguire il collegamento operi nel formato PAL (impiegato in Europa e in altre aree del mondo), prima di effettuare il collegamento è necessario impostare la fotocamera nel formato PAL dal menù delle impostazioni.



Riferimento

Per come cambiare il modo di uscita vid., vedere a P.102.



Cancellazione

Cancellazione delle immagini indesiderate



Le immagini che si trovano nella memoria interna e nella SD Memory Card possono anche essere cancellate.

La cancellazione può avvenire in tre modi:

- Una immagine alla volta
- Tutte le immagini contemporaneamente
- Cancellazione delle sole immagini selezionate

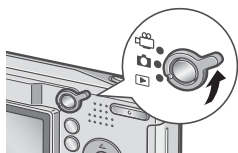
1. Impostare la modalità su  (modalità Riproduzione).
2. Per cancellare immagini una alla volta, premere i tasti  per far comparire l'immagine da cancellare.
3. Premete  (cancella).



4. Premere i tasti   per scegliere [ELIM. UNO] o [ELIM.TUTTO].
Se si è scelto [ELIM UNO], si può cambiare l'immagine da cancellare con i tasti .
5. Premere il tasto OK.





Se si è scelto [ELIM UNO]:

6. Il display indica che la cancellazione è in corso; una volta finita, torna alla schermata della fase 4.





Se si è scelto [ELIM.TUTTO]:

6. Vi viene chiesto di confermare la cancellazione; per farlo, premere il tasto  scegliendo [Si], quindi premere il tasto OK.

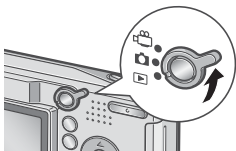
Cancellazione contemporanea di più immagini

1. Impostare la modalità su  (modalità Riproduzione).
2. Premete il tasto  (visualizzazione di immagini miniaturizzate).
Lo schermo visualizza sei miniature.



3. Premete i tasti     in modo da selezionare l'immagine da cancellare e quindi premete  (cancella).

Sul lato superiore sinistro dell'immagine appare il simbolo del cestino.

4. Ripetete il passo 3 in modo da selezionare le altre immagini da cancellare.

Se si seleziona l'immagine sbagliata, si può annullare la selezione rifezionando l'immagine stessa e quindi premendo nuovamente il tasto  (cancella).

5. Premete il tasto OK.
6. Premete  per selezionare [SI] e quindi premete OK.

Lo schermo indica la cancellazione in corso; al termine, fa ritorno alla visualizzazione di miniature.



Capitolo 2

Molte tecniche di scatto e lettura

Modalità di utilizzo della funzione di stampa diretta.....	44
Un'ampia scelta di tecniche di ripresa.	49
Riprese consecutive	71
Ripresa/ Riproduzione di filmati	75
Altre funzioni disponibili nel modo di lettura	77

Modalità di utilizzo della funzione di stampa diretta

Informazioni sulla funzione di stampa diretta

La funzione di stampa diretta consente di stampare dalla fotocamera collegandola direttamente alla stampante con un cavo USB. Le fotografie possono quindi essere stampate rapidamente e con facilità dall'apparecchio anche senza disporre di un computer.



Importante

- Con questa funzione non è possibile stampare i filmati (.AVI).
- Alcune stampanti non supportano le immagini scattate nel modo Testo (TIFF). Anche se le immagini TIFF vengono stampate, la qualità della stampa non può venire garantita.



Nota

- Questo apparecchio è provvisto della capacità PictBridge, lo standard industriale per l'esecuzione della stampa diretta delle immagini.
- Per potere stampare con la funzione di stampa diretta è quindi necessario che la stampante sia anch'essa provvista della capacità PictBridge. Per ulteriori informazioni di supporto si prega di consultare la documentazione fornita con la stampante.

Collegamento della fotocamera alla stampante

Collegare la fotocamera ad una stampante utilizzando il cavo USB in dotazione.

- 1. Accertatevi che la fotocamera sia spenta.**
- 2. Accertatevi che la stampante sia spenta.**
Caricate la carta nella stampante ed accertatevi quindi che essa sia pronta a stampare.
- 3. Collegate un'estremità del cavo USB alla porta USB della stampante.**
- 4. Collegate l'altra estremità del cavo USB al connettore USB della fotocamera.**
- 5. Accendete la stampante.**



Nota

Per disconnettere la fotocamera dalla stampante, prima di scollegare il cavo USB tra le due unità accertatevi che sia fotocamera sia stampante siano spente.

Invio di immagini alla stampante per eseguirne la stampa

Le immagini possono essere inviate dalla fotocamera direttamente ad una stampante provvista della capacità PictBridge e, quindi, stampate.

Esse vengono prelevate dalla memoria interna della fotocamera qualora non sia inserita una SD Memory Card, oppure da quest'ultima quando, al contrario, essa è inserita.



Importante

Durante la stampa fate attenzione a non scollegare il cavo USB.



Nota

Se durante l'invio dei dati appare un messaggio d'errore, controllate lo stato della stampante e date quindi corso alle necessarie operazioni.

Stampa di una sola immagine o di tutte le immagini

1. Accertatevi che la stampante sia pronta a stampare.

Appare lo schermo "Connessione".

2. Premete il tasto ADJ.

Appare lo schermo "Connessione". Una volta stabilita la connessione tra stampante e fotocamera, appare lo schermo della modalità di riproduzione DirectPrint.

Con alcune stampanti lo schermo "Connessione" appare automaticamente prima di premere il tasto ADJ.

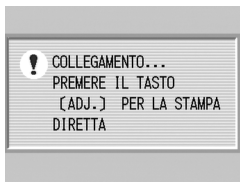

3. Premendo i tasti ◀▶ selezionate l'immagine che desiderate stampare.

4. Premete il tasto ADJ.

5. Premere i tasti ▲▼ per scegliere [1 FILE] o [TUTT FILE].

6. Premete il tasto OK.

Appare quindi il menù della funzione Direct Print.



7. Premere i tasti ▲▼ per scegliere una voce e quindi quello ► per far comparire la schermata dettagliata delle opzioni.

Qualora per una data funzione non vi siano opzioni disponibili, lo schermo delle opzioni avanzate non appare nemmeno premendo il tasto ►. Non appaiono nemmeno le funzioni di cui la stampante non dispone.

Sono disponibili le seguenti opzioni:

Nome dell'opzione	Funzione
FORMATO CARTA	Seleziona il formato della carta.
TIPO CARTA	Seleziona il tipo di carta.
TIPO STAMPA	Imposta il numero di immagini da stampare su un singolo foglio.
STAMPA DATA	Abilita o disabilita la stampa della data. Il formato della data può essere impostato utilizzando l'opzione data/ora del modo Impostazione.
STAMPA NOME FILE	Abilita o disabilita la stampa del nome del file.
OTTIM. IMMAGINI	Abilita o disabilita l'ottimizzazione dell'immagine prima di inviarla alla stampante.



8. Premere i tasti ▲▼ per scegliere una voce e quindi il tasto OK.

Lo schermo fa ritorno al menù di Stampa diretta.

9. Ripetete i passi 7 e 8 per modificare le impostazioni nel modo desiderato.

10. Premete il tasto OK.

L'immagine viene così inviata alla stampante ed appare quindi lo schermo "Connessione".

Premete il tasto MENU in modo da cancellare.

Al termine della trasmissione l'apparecchio fa ritorno allo schermo del modo di riproduzione Direct Print e, quindi, la stampa si avvia.



Stampa di più immagini

1. Accertatevi che la stampante sia pronta a stampare.

Appare lo schermo "Connessione".

2. Premete il tasto ADJ.

Appare lo schermo "Connessione". Una volta stabilita la connessione tra stampante e fotocamera, appare lo schermo della modalità di riproduzione DirectPrint.

Con alcune stampanti lo schermo "Connessione" appare automaticamente prima di premere il tasto ADJ.

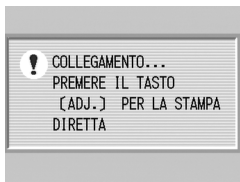



3. Premete il tasto (visualizzazione di immagini miniaturizzate).

Lo schermo si divide quindi in sei sezioni nelle quali ciascuna immagine appare in formato ridotto.

4. Premendo i tasti selezionate l'immagine che desiderate stampare.

5. Premete il tasto OK.

6. Premete i tasti in modo da impostare il numero di copie da stampare.

Premete il tasto  per aumentare il numero, oppure il tasto  per ridurlo.



7. Premendo i tasti selezionate l'immagine che desiderate stampare.

8. Premete i tasti in modo da impostare il numero di copie da stampare.

9. Ripetete i passi 7 ed 8 in modo da selezionare tutte le immagini che desiderate stampare e, quindi, il numero di copie per ciascuna di esse.

10. Premete il tasto MENU.

Appare quindi il menù della funzione Direct Print.

11. Premendo i tasti ▲▼ selezionate l'opzione desiderata e quindi premete il tasto ► in modo da visualizzare lo schermo delle opzioni di dettaglio.

Qualora per una data funzione non vi siano opzioni disponibili, lo schermo delle opzioni avanzate non appare nemmeno premendo il tasto ►. Non appaiono nemmeno le funzioni di cui la stampante non dispone. Per le impostazioni disponibili vi preghiamo di vedere a P.46.



12. Premere i tasti ▲▼ per scegliere una voce e quindi il tasto OK.

Lo schermo fa ritorno al menù Direct Print.

13. Ripetete i passi 11 e 12 per modificare le impostazioni nel modo desiderato.

14. Premete il tasto OK.

Le immagini selezionate vengono così inviate alla stampante ed appare quindi lo schermo "Connessione".

Premete il tasto MENU in modo da cancellare l'operazione.

Quando tutte le immagini selezionate sono state inviate dalla fotocamera alla stampante, la fotocamera stessa fa ritorno allo schermo del Modo di riproduzione Direct Print.



Nota

- Possono essere stampate solamente le immagini con il simbolo della stampante (). Qualora si elimini una stampa e si riprovi, verificare che l'immagine da stampare riporti il simbolo della stampante.
- La stessa immagine ferma può venire stampata varie volta su di uno stesso foglio.
- Le voci disponibili dipendono dalle funzioni e dal driver della stampante.
- Per stampare le immagini utilizzando le impostazioni predefinite, dallo schermo delle opzioni avanzate selezionate Printer Setting.

Un'ampia scelta di tecniche di ripresa

Utilizzo del tasto ADJ. (regolazione)

Per mezzo del tasto ADJ. è possibile regolare l'esposizione, eseguire il bilanciamento del bianco ed impostare la sensibilità ISO con un numero di operazioni inferiore. Al tasto ADJ. è altresì possibile assegnare una funzione aggiuntiva rispetto a queste funzioni. Qualora si desideri registrare una funzione frequentemente utilizzata, essa può essere facilmente impostata con poche operazioni.

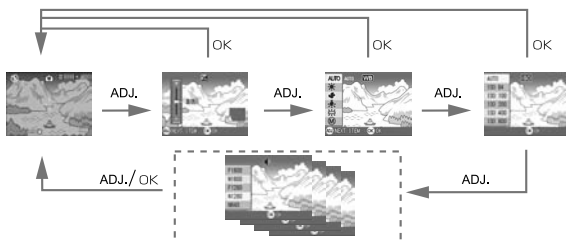

Per assegnare una funzione al tasto ADJ. è necessario aprire lo schermo delle impostazioni (P.93).

Regolazioni con il tasto ADJ.

Le regolazioni effettuabili con il tasto ADJ. differiscono tra modo Scena e modo Filmato.

Modo filmato	Controllo di esposizione, bilanciamento del bianco e sensibilità ISO.
Modo foto	Luce naturale e artificiale
Scene Mode (Text Mode)	Densità del testo
Modo Scena (ad eccezione del modo Testo)	Controllo di esposizione e bilanciamento del bianco



Riferimento

- COMP. ESPOS., vedere a P.52.
- BIL. BIANCO, vedere a P.53.
- SENSIBILITÀ ISO, vedere a P.55.
- Densità testo, vedere P.56.
- Per attivare una funzione col tasto ADJ, vedere a P.93.

Menu impostazione di scatto

Il menu Impostazione di scatto permette di scattare immagini regolando i parametri elencati nella tabella che segue.



*Fra le scelte elencate nella tabella che segue, i valori predefiniti sono fra parentesi quadra [].

Impostazione	Opzioni	Vedere
QUALITÀ/DIM. IMM	F2304, N2304, F1600, N1600, F1280, [N1280], N640	P.57
FUOCO	[AF], MF, SNAP, ∞	P.59
FOTOMETRIA	[MULTI], CENTRO, SPOT	P.63
NITIDEZZA	SHARP, [NORMAL], SOFT	P.62
MODO CONTINUO	[OFF], CONT, CONT-S, CONT-M	P.71
TEMPO ESPOS	[OFF], 1, 2, 4, 8 secondi	P.65
INTERVALLO	_____	P.66
STAMPA DATA	[Off], Date, Date and Time	P.69
COMP. ESPOS	-2.0 to +2.0	P.52
BIL. BIANCO	[AUTO], (luce del giorno), (cielo nuvoloso), (luce incandescenza), (luce a fluorescenza), (One Push)	P.53
SENSIBILITÀ ISO	[AUTO], ISO64, ISO100, ISO200, ISO400, ISO800	P.55
LIM OTTUR. LENTO	[OFF], ON	P.68
INIZIALIZZI	_____	P.70



Nota

Il menu SETUP può venire raggiunto dall'interno del menu Impostazione di scatto Per dettagli, vedere a P.88.

Uso del menu Impostazione di scatto

1. Con la fotocamera pronta allo scatto, premere il tasto MENU.

Appare subito il menu Impostazione di scatto

2. Premere i tasti ▲▼ per scegliere la voce desiderata.

Le voci impostabili sono divise in tre schermate.

Quando si appoggia sul tocco ▼ sotto l'articolo il prossimo schermo appare.



Per scegliere una schermata attraverso il suo numero:

1. Premere il tasto ◀ per scegliere il numero della schermata sulla sinistra dello schermo.
2. A numero di schermata selezionabili, premere i tasti ▲▼ per passare da una schermata all'altra.
3. Scelta una schermata, premere il tasto ▶ per tornare alla fase di selezione della voce da impostare.



3. Scelto un parametro da impostare, premere il tasto OK o ▶.

Le opzioni della voce scelta vengono visualizzate.

4. Premere i tasti ▲▼ per scegliere un'opzione.

5. Premere il tasto OK o ◀.

6. Se si è premuto il tasto ◀ nella fase 5, premere il tasto MENU.

Il menu Impostazione di scatto scompare e la fotocamera è pronta per lo scatto.

Modifica dell'esposizione (COMP.ESPOS.)

L'impostazione dell'esposizione permette di determinare il livello di luminosità delle foto scattate.

Normalmente, se il soggetto è al centro della foto, la compensazione della luce di sfondo viene attivata automaticamente ed è possibile scattare immagini con un'esposizione corretta.

Tuttavia, nei seguenti casi o quando si intende per qualche ragione cambiare l'esposizione, è possibile scegliere il valore di esposizione. L'esposizione può andare da -2,0 a +2,0. Impostando un livello più alto (+) si rende l'immagine più luminosa, mentre scegliendone uno più basso (-) la si rende più scura.

In presenza di retroilluminazione

Quando lo sfondo è particolarmente luminoso il soggetto appare scuro (sottoesposizione). In tal caso impostate l'esposizione ad un valore più elevato (+).

Quando il soggetto tende al chiaro

Risulta del tutto nera (sottoesposizione). Impostare un livello di esposizione più alto (+).

Se il soggetto è scuro

Risulta del tutto bianco (sovraesposizione). Impostare un livello di esposizione più basso (-).

Lo stesso accade quando si scattano foto di persone sotto un riflettore.

Per cambiare quest'impostazione, usare o il menu Impostazione di scatto o il tasto ADJ.

Questa sezione descrive il modo di uso del tasto ADJ.

Per usare invece il menu Impostazione di scatto, vedere la sezione "Uso del menu Impostazione di scatto" (P.51).

1. Portare il selettore di modalità su .

2. Premete il tasto ADJ.

Appare la barra di Compensazione esposizione.

3. Premere i tasti ▲▼ e specificare un valore.

4. Premete il tasto OK.

Il menu Shooting si chiude e appare il valore d'impostazione nella parte destra dello schermo.



Nota

Durante le riprese in ambienti particolarmente luminosi, si potrebbero verificare delle sovraesposizioni difficili da compensare. In tal caso verrebbe visualizzato il simbolo [IAE].

Utilizzo di luce naturale ed artificiale (BIL.BIANCO)

Regolare il bilanciamento del bianco in modo che un soggetto bianco sia effettivamente riprodotto come bianco. Al momento dell'acquisto, il bilanciamento del bianco è regolato su "AUTO", e l'impostazione non dovrebbe venire cambiata, ma se si hanno difficoltà a trovare il punto di bilanciamento del bianco nel fotografare un oggetto monocoloro o sotto varie sorgenti di luce, questa impostazione può venire modificata.

Tipi di modo selezionabili		
Simbolo	Nome del modo	Descrizione
AUTO	Auto	La regolazione viene eseguita automaticamente.
	Nuvoloso	Da utilizzare in esterni (sole) e quando il bilanciamento del bianco non viene adeguatamente eseguito.
	Nuvoloso	Selezionalo per riprese con cielo nuvoloso oppure all'ombra e quando il bilanciamento del bianco non viene adeguatamente eseguito.
	Incandescente	Selezionalo per riprese con illuminazione incandescente e quando il bilanciamento del bianco non viene adeguatamente eseguito.
	Fluorescente	Selezionalo per riprese con illuminazione fluorescente e quando il bilanciamento del bianco non viene adeguatamente eseguito.
	Un comando	Per eseguire manualmente il bilanciamento del bianco.

Per cambiare quest'impostazione, usare o il menu Impostazione di scatto o il tasto ADJ.

Questa sezione descrive il modo di uso del tasto ADJ.

Per usare invece il menu Impostazione di scatto, vedere la sezione "Uso del menu Impostazione di scatto" (P.51).

- 1. Portare il selettore di modalità su** .
- 2. Premete il tasto ADJ.**
Appare la barra di Compensazione esposizione.
- 3. Premere i tasti per scegliere una modalità diversa da .**
Si può anche premere il tasto dell'otturatore in questo stato.
- 4. Premete il tasto OK.**

Le impostazioni di luce naturale ed artificiale sono state completate; nella parte in alto a sinistra dello schermo appare un simbolo.
Questa impostazione verrà usata per lo scatto fino a quando non sarà cambiata.



Impostazione manuale del bilanciamento del bianco (One Push)

1. Portare il selettore di modalità su .

2. Premere il tasto ADJ. due volte.

Il menu Bilanciamento del bianco appare.

3. Premere i tasti ▲▼ in modo da scegliere  (One Push).

4. Puntare la fotocamera su un pezzo di carta o su qualcosa di bianco nelle condizioni di luce della propria immagine.

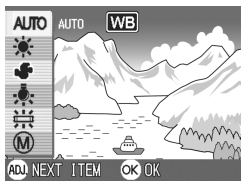

5. Premete il tasto ►.

Le impostazioni di luce naturale e artificiale sono eseguite.

6. Premete il tasto OK.

Le impostazioni di luce naturale e artificiale sono state completate; nella parte in alto a sinistra dello schermo appare un simbolo. Questa impostazione verrà usata per lo scatto fino a quando non sarà cambiata.

Se si preme il tasto ► al punto 5, lo schermo si aggiorna per mostrare le

impostazioni di luce naturale e artificiale eseguite. Se il risultato è diverso da quello previsto, ripetere i passaggi 4 e 5 per modificare le impostazioni quante volte lo si desidera.



Nota

- In modalità Auto, la luce naturale e artificiale non può essere regolata correttamente per un soggetto perlopiù scuro. In questo caso, aggiungere qualcosa di bianco come soggetto.
- Quando si scatta con il flash, la luce naturale e artificiale non può essere regolata correttamente in modalità Luce diurna (Daylight), Nuvoloso (Overcast), luce Tungsteno (Tungsten light) o una pressione (One Push). In questo caso, passare a Modalità Auto per scattare con il flash.



Importante

Quando si scatta con il flash in una modalità diversa da quella Auto, la luce naturale e artificiale non può essere regolata correttamente.

Impostazione della sensibilità (SENSIBILITÀ ISO)

La sensibilità ISO indica il grado di sensibilità di una pellicola alla luce. A valori più elevati corrispondono maggiori sensibilità. L'elevata sensibilità è adatta alla ripresa di soggetti situati in luoghi bui o in rapido movimento e per sopprimere la sfocatura. Le immagini, tuttavia, perdono di nitidezza.

Per una minore o maggiore sensibilità, è possibile scegliere tra le sei impostazioni seguenti.

AUTO, ISO64, ISO100, ISO200, ISO400, ISO800

Una fotocamera digitale può cambiare automaticamente la propria sensibilità a seconda della distanza, della luminosità, della zoomata e della modalità macro. Di solito, la fotocamera va usata nel modo AUTO.

Per cambiare quest'impostazione, usare o il menu Impostazione di scatto o il tasto ADJ.

Questa sezione descrive il modo di uso del tasto ADJ.

Per usare invece il menu Impostazione di scatto, vedere la sezione "Uso del menu Impostazione di scatto" (P.51).

1. Portare il selettore di modalità su .

2. Premete il tasto ADJ.

Appare il menu di ripresa.

3. Premere i tasti e specificare un valore.

Si può anche premere il tasto dell'otturatore in questo stato.

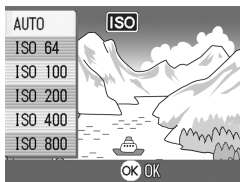

4. Premete il tasto OK.

Le impostazioni di Sensibilità ISO sono completate e il valore impostato appare nella parte destra dello schermo.

Questa impostazione verrà usata per lo scatto fino a quando non sarà cambiata.

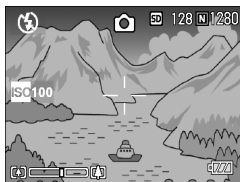

Nota

Nella modalità grandangolo dello zoom, quando la Sensibilità ISO è impostata su Auto, la sensibilità è equivalente ad un ISO160 con il flash o ISO 100 senza.

Regolazione dell'ombreggiatura dei testi (DENSITÀ)

Quando si riprendono dei testi, è possibile variare l'impostazione DENSITÀ. Le selezioni possibili sono DEEP, NORMAL e LIGHT.

L'impostazione della densità del testo può essere regolata usando il tasto ADJ. oppure usando il menu Ripresa.

Per cambiare quest'impostazione, usare o il menu Impostazione di scatto o il tasto ADJ.

Questa sezione descrive il modo di uso del tasto ADJ.

Per usare invece il menu Impostazione di scatto, vedere la sezione "Uso del menu Impostazione di scatto" (P.51).

1. Portare il selettore di modalità su .

2. Premete il tasto .

La schermata della modalità di selezione di immagine ferma appare.

3. Press the button to move to the SCENE menu.

4. Premere i tasti per scegliere il modo Testo e quindi il tasto OK.



5. Premere il tasto ADJ.

Appare il menu Densità testo.

6. Premete il tasto sino a selezionare l'impostazione di ombreggiatura desiderata.

È inoltre possibile premere il tasto di scatto in questo stato.



7. Premete il tasto OK.

Le impostazioni di densità testo sono state completate.

Il valore d'impostazione di densità testo non appare sullo schermo.

Questa impostazione rimarrà in vigore sino a nuova modifica.





Riferimento

Per le modalità di scatto di testi, vedere a P.33.

Scelta del Modo Qualità Immagine/Formato Immagine (QUALITÀ/DIM.IMM.)

Il formato delle foto e dei filmati dipende dalle impostazioni di qualità e di formato che desiderate conferire alle immagini.

Nel modo Qualità dell'immagine sono presenti due tipi, N (Normale) e F (Fine).

Tipi di modo selezionabili		
Simbolo	modello	Descrizione
	Modo normale	Il rapporto di compressione è elevato, ed il risultato è un file di piccole dimensioni. Le riprese vengono normalmente eseguite utilizzando questo modo.
	Modo alta risoluzione	Il rapporto di compressione è basso, ed il risultato è un file di grandi dimensioni. Tuttavia la qualità dell'immagine è superiore a quella del modo normale.

Combinazioni del Modo Qualità Immagine e del Formato immagine.

		Formato			
		2304 X 1728	1600 X 1200	1280 X 960	640 X 480
Modo	F(alta risoluz.)	F2304	F1600	F1280	-
	N(normale)	N2304	N1600	N1280	N640

Il riquadro in grassetto indica l'indicazione che appare sullo schermo.



Riferimento

Per quanto riguarda le capacità della memoria interna e della scheda di memoria SD, consultare P.138.

1. Portare il selettore di modalità su .

2. Premete il tasto MENU.

Appare così il menù di ripresa.

3. Premere il tasto ▼ per scegliere [QUALITÀ/DIM.IMM.] e premere il tasto OK o ►.

4. Premendo i tasti ▲▼ selezionate l'impostazione desiderata.

5. Premere il tasto OK o ►.

Le impostazioni Qualità/Dimensioni Immagine sono così complete.



Modo filmato

6. Se si è premuto il tasto ◀ nella fase 5, premere il tasto MENU.

Il menu Impostazione di scatto si chiude ed il valore impostato appare nell'angolo superiore destro dello schermo.

Questa impostazione permane fino a che non viene cambiata dall'utente.



Modo foto

Riprese con messa a fuoco manuale (FUOCO)







Si utilizza la messa a fuoco manuale qualora quella automatica non operi correttamente (messa a fuoco manuale).

La messa a fuoco manuale permette lo scatto ad una distanza fissa. Quando si usa una distanza focale fissa, si deve usare la posizione per istantanee o quella di infinito (∞).



Nota

- Nel Modo Scena non è possibile utilizzare la messa a fuoco manuale.
- La messa a fuoco manuale può anche mettere a fuoco oggetti che richiedono il modo macro.

1. Portare il selettore di modalità su .
2. Premete il tasto MENU.
Appare così il menù di ripresa.
3. Premere il tasto  per scegliere [FUOCO] e premere il tasto OK .
4. Premere i tasti   in modo da scegliere [MF].
5. Premete il tasto OK .
L'impostazione della messa a fuoco è così completa.
6. Se si è premuto il tasto  nella fase 5, premere il tasto MENU.

Il menu di ripresa si chiude ed in alto sullo schermo appare "MF". Premendo il tasto OK si visualizzano alternatamente la barra di messa a fuoco e la barra dello zoom. Per la messa a fuoco manuale, far comparire la barra dello zoom premendo il tasto OK.



7. Premete i tasti **[M][*]** ed eseguite la messa a fuoco.

Premendo **[M]** la messa a fuoco avviene su distanze maggiori.

Premendo **[*]** la messa a fuoco avviene su distanze inferiori.

La messa a fuoco manuale rimane attiva sino a nuova impostazione.





Nota

- Premendo il tasto OK, potete azionare la barra dello zoom con i tasti **[M][*]**.
- Durante lo scatto ad intervalli, il tasto OK non può venire usato per controllare lo zoom o passare alla messa a fuoco manuale.

Riprese a distanza fissa

La distanza di scatto può venire regolata da una breve distanza all'infinito.

L'infinito è utile per scattare oggetti distanti. Per eseguire riprese a distanza fissa, osservate la procedura di seguito indicata.

1. **Portare il selettore di modalità su .**
2. **Premete il tasto MENU.**
Appare così il menù di ripresa.
3. **Premere il tasto  per scegliere [FUOCO] e premere il tasto OK .**

4. **Premete il tasto  in modo da selezionare [SNAP] o [∞] (infinito).**

Scegliendo [SNAP] si fissa la distanza focale a 2,5 m.

Scegliendo invece [∞] l'immagine viene messa a fuoco all'infinito.

5. **Premete il tasto OK .**

L'impostazione della messa a fuoco è così completa.

6. **Se si è premuto il tasto  nella fase 5, premere il tasto MENU.**

Il menu Impostazione di scatto si chiude ed il valore impostato appare sullo schermo.

Questa impostazione rimarrà in vigore sino a nuova modifica.



Utilizzo della funzione AF target shift

Durante le riprese macro, la funzione AF target shift consente di bloccare la messa a fuoco con i tasti ▲▼◀▶ della videocamera senza doverla in alcun modo spostare. Essa è quindi utile per eseguire riprese macro da un treppiede con la messa a fuoco bloccata.

La funzione AF target shift consente inoltre di spostare sul soggetto, mediante i tasti ▲▼◀▶, il crocino situato al centro dello schermo LCD in modo da eseguire la messa a fuoco

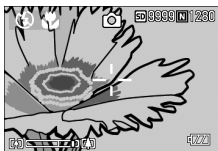

Premete il tasto ◀ in modo da spostare il crocino (di messa a fuoco) verso destra.



1. Con la fotocamera pronta allo scatto, premere il tasto MENU

Il simbolo di macro appare in cima allo schermo.

2. Premere il tasto ADJ. quattro volte.

Premerlo cinque volte se il tasto ADJ possiede una quarta funzione.

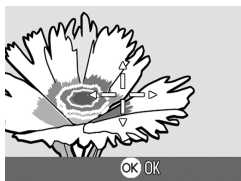

3. Agendo sui tasti ▲▼◀▶, fate scorrere il crocino sul soggetto per poi effettuare la messa a fuoco.

4. Premete il tasto OK.

5. Premete sino a metà corsa (mezza pressione) il pulsante di scatto.

La fotocamera esegue così la messa a fuoco in corrispondenza del crocino.

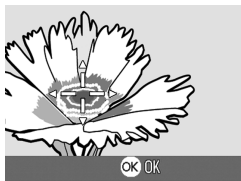







6. Premete con dolcezza il pulsante di scatto sino a fine corsa (pressione completa del tasto).

Sin tanto che la fotocamera rimane nel modo Macro, la funzione AF target shift automaticamente esegue la messa a fuoco nella posizione stabilita.

Modifica dell'aspetto delle fotografie (NITIDEZZA)

L'aspetto delle fotografie può essere modificato rendendole più nitide o più sfumate.

1. Portare il selettore di modalità su .
2. Premete il tasto MENU.
Appare così il menù di ripresa.
3. Premere il tasto  per scegliere [NITIDEZZA] e premere il tasto OK o .
4. Premere i tasti   per scegliere la voce desiderata.
5. Premete il tasto OK o .

L'impostazione di nitidezza è così completata.



6. Se si è premuto il tasto  nella fase 5, premere il tasto MENU.



Il menu Shooting Setting scompare ed il valore impostato appare.

Questa impostazione rimarrà in vigore sino a nuova modifica.



Modifica della misura della luce (FOTOMETRIA)

Per determinare il valore di esposizione, è possibile modificare il metodo di misura della luce (quale porzione di inquadratura utilizzabili per la misura). Sono disponibili tre metodi di misura della luce: MULTI, CENTRE e SPOT.

Tipi di modo selezionabili		
Simbolo	Nome del modo	Descrizione
Nessun simbolo	MULTI	L'intera inquadratura dell'immagine viene suddivisa in piccole parti e di ciascuna di esse viene eseguita la misura, giungendo quindi a determinare l'esposizione totale.
	CENTER	La misura della luce viene determinata sull'intera inquadratura, fornendo tuttavia maggior peso alla misura eseguita nell'area centrale. Utilizzate questo metodo quando la luminosità nell'area centrale differisce da quella nelle aree adiacenti.
	SPOT	La misura della luce viene determinata misurando solamente l'area centrale. Usate questa impostazione quando intendete volutamente sfruttare la luminosità dell'area centrale. Risulta utile quando le differenze di contrasto e di retroilluminazione sono notevoli.

1. Portare il selettore di modalità su .
2. Premete il tasto MENU.
Appare così il menù di ripresa.
3. Premere il tasto ▼ per scegliere [FOTOMETRIA] e premere il tasto OK o ►.
4. Premendo i tasti ▲▼ selezionate l'impostazione desiderata.
5. Premete il tasto OK o ◀.
L'impostazione del metodo di misura della luce è così completata.
6. Se si è premuto il tasto ◀ nella fase 5, premere il tasto MENU.
Il menu Shooting Setting scompare ed il valore impostato appare. Questa impostazione rimarrà in vigore sino a nuova modifica.



Utilizzo del timer

Il timer può essere impostato in modo che lo scatto avvenga dopo 2 o 10 secondi.

Un imposto di due secondi permette di evitare il movimento della fotocamera.

1. Portare il selettore di modalità su .

2. Premete il tasto  (Self-timer).

Il simbolo del modo The Self Timer appare momentaneamente in grande formato al centro dello schermo LCD, e quindi viene visualizzato sul lato superiore sinistro.

Il valore "10" visualizzato a destra del simbolo indica il numero di secondi. In tale situazione, la ripresa avviene dieci secondi dall'istante di pressione del pulsante di scatto.



3. Premere il pulsante dell'otturatore.

La messa a fuoco si blocca, il flash si accende e l'autoscatto si avvia. Una volta effettuato lo scatto, il modo Autoscatto si cancella.









Nota

- Ogni qualvolta si preme il tasto  (Self-timer), si commuta tra 10 sec - 2 sec - disattivazione timer, e quindi ancora tra 10 sec - 2 sec - ecc.
- Le impostazioni del timer si cancellano allo spegnimento della fotocamera.
- Impostando l'autoscatto sull'intervallo di 2 secondi, il flash non si attiva.

Uso di tempi di esposizione lunghi (TEMPO ESPOS.)

Potete scegliere tempi di esposizione da 1, 2, 4 o 8 secondi. Usando tempi di esposizione lunghi potete catturare un oggetto in movimento, ad esempio fuochi artificiali o vetture, nell'oscurità.

1. Portare il selettore di modalità su .
2. Premete il tasto MENU.
Appare così il menù di ripresa.
3. Premere il tasto  per scegliere [TEMPO ESPOS.] e premere il tasto OK o .
4. Premere i tasti   per scegliere un tempo di esposizione.
5. Premete il tasto OK o .

L'impostazione del tempo di esposizione è così completata.

6. Se si è premuto il tasto  nella fase 5, premere il tasto MENU.

Il menu di ripresa si chiude e l'opzione impostata appare sul fondo dello schermo.

Questa impostazione rimarrà in vigore sino a nuova modifica.

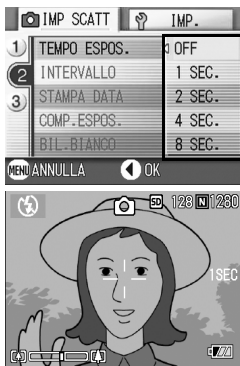

Nota

- Se si usa un'esposizione lunga, la velocità dell'otturatore potrebbe scendere e le immagini possono risultare mosse. Tenere quindi la fotocamera bene in mano o usare un treppiedi.
- Durante la ripresa con tempi di esposizione lunghi, il monitor a LCD si spegne.

Riprese automatiche ad intervalli predefiniti (INTERVALLO)

La fotocamera può essere impostata in modo che scatti una foto ad intervalli di tempo fissi. L'intervallo tra ogni scatto può essere impostato da 30 secondi a 3 ore.

1. Portare il selettore di modalità su .

2. Premete il tasto MENU.

Appare così il menù di ripresa.

3. Premere il tasto "per scegliere [INTERVALLO] e premere il tasto OK o ►.



4. Premete il tasto ▲▼ e specificate l'intervallo di tempo.

5. Premete ► per portarvi sull'impostazione dei minuti e quindi utilizzate i tasti ▲▼ per selezionare i minuti.



6. Premete ► per portarvi sull'impostazione dei secondi e quindi utilizzate i tasti ▲▼ per selezionare i secondi.

7. Premete il tasto OK o ◀.

L'impostazione dell'intervallo di scatto è completa e la parola "Intervallo" appare nell'angolo superiore destro dello schermo.



8. Premere il pulsante di scatto.

Ogni volta che l'intervallo fisso di tempo trascorre, viene scattata una foto.

9. Per interrompere la ripresa premete il tasto OK.

L'impostazione relativa all'intervallo di tempo si cancella allo spegnimento della fotocamera.



Nota

- Al passo 5 premete e mantenete premuto il tasto ▲ oppure il tasto ▼ in modo da aumentare o ridurre rapidamente il valore d'impostazione per minuto.
- Eseguendo le riprese con l'alimentazione a batterie, queste si possono esaurire. Utilizzate quindi l'adattatore AC (venduto separatamente).
- Premendo il pulsante di scatto anche durante la ripresa ad intervalli, la fotocamera scatta normalmente la foto. In ogni caso, il modo di ripresa ad intervalli procede anch'esso normalmente. Una volta scattata l'ultima foto al trascorrere dell'intervallo di tempo specificato, è possibile eseguire una normale ripresa successiva.
- In base al modo di qualità dell'immagine e dall'impostazione del flash, l'intervallo di scatto può eccedere quello impostato.
- Quando si abilita l'intervallo di ripresa, la ripresa consecutiva automaticamente si disattiva anche se si imposta la funzione Multi-scatto su [CONT] o su [MCONT].

Per limitare la velocità di scatto dell'otturatore (LIM OTTUR. LENTO)

Portando questa funzione su [ON], la velocità di rilascio massima dell'otturatore può venire limitata ai seguenti valori:

Per grandangoli (Wide): 1/8 secondo

Per telefoto (T): 1/30 secondo

Quando la funzione è su [OFF], la velocità massima di rilascio dell'otturatore è di 1 secondo.

1. Portare il selettore di modalità su .

2. Premere il tasto MENU.

Appare subito il menu Impostazione di scatto.

3. Premere il tasto "per scegliere [LIM OTTUR. LENTO] e premere il tasto OK o .

4. Premere i tasti   in modo da scegliere [ON] o [OFF].

5. Premere il tasto OK o .

L'impostazione del limite di velocità di rilascio dell'otturatore è completa.

6. Se si è premuto il tasto  nella fase 5, premere il tasto MENU.

Il menu Impostazione di scatto si chiude ed il valore impostato appare nell'angolo inferiore dello schermo.

Questa impostazione permane fino a che non viene cambiata dall'utente.









Nota

- Se Tempo esposizione si trova su ON, la priorità viene data a Tempo Esposizione.
- Quando Scena notturna viene scelto nel modo Scena, la priorità viene data a Scena notturna.
- Quando il flash è in modo Sincro lenta, la più grande velocità dell'otturatore è di un secondo.

Sovrimpressione della data sulle foto (STAMPA DATA)

Nell'angolo inferiore destro delle immagini fisse è possibile inserire la data (YY/MM/DD) oppure la data e l'ora (YY/MM/DD hh:mm).

1. Portare il selettore di modalità su .
2. Premere il tasto MENU.
Appare subito il menu Impostazione di scatto.
3. Premete il tasto , selezionate [STAMPA DATA] e quindi premete il tasto OK o .
4. Premete   sino a selezionare l'impostazione desiderata.
5. Premete il tasto OK o .

L'impostazione di sovrimpressione della data è così completata.



6. Se si è premuto il tasto  nella fase 5, premere il tasto MENU.

Il menu di ripresa si chiude e l'opzione impostata  appare sul fondo dello schermo.

Questa impostazione verrà usata per lo scatto fino a quando non sarà cambiata.



Nota

- Non è possibile utilizzare la funzione STAMPA DATA se data ed ora non sono state anticipatamente impostate. E quindi necessario impostare innanzi tutto nella fotocamera la data e l'ora.
- La funzione STAMPA DATA non è utilizzabile con i filmati.
- Un'anteprima non viene visualizzata insieme alla data.

Ripristino delle impostazioni predefinite del menu di ripresa (INIZIALIZZI)

Per riportare i parametri del menu Impostazione di scatto ai valori predefiniti, fare quanto segue.

1. Portare il selettore di modalità su .
2. Premere il tasto MENU.
3. Premete il tasto ▼, selezionate [INIZIALIZZI] e quindi premete il tasto OK o ►.
4. Accertatevi che sia selezionato [YES] e quindi premete il tasto OK.

Il messaggio indica che la fotocamera sta ripristinando le impostazioni iniziali; al termine riappare lo schermo dei modi.



Riferimento

Per una lista delle funzioni i cui valori non vengono cancellati dallo spegnimento, vedere a P.137.

Riprese consecutive

La funzione Multi-ripresa (ripresa consecutiva) viene così diversamente classificata:

CONT. (Multi-ripresa)

La fotocamera effettua riprese sin tanto che il pulsante tasto di scatto rimane premuto. Per ogni foto viene memorizzata l'immagine, proprio come nelle normali riprese.

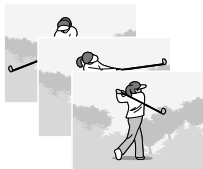

SCONT. (Multi-scatto S)

Con una pressione completa del tasto di scatto, potete scattare 16 foto consecutive ad intervalli di 1/7 di secondo in circa 2,2 secondi. Le 16 immagini vengono raggruppate insieme e memorizzate in un solo file da 2304 x 1728 pixel.

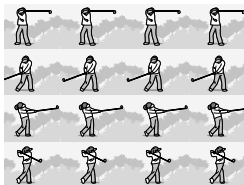

MCONT. (Multi-scatto M)

Con questa funzione, mentre se ne mantiene premuto il pulsante di scatto la fotocamera memorizza la scena e, una volta che questo viene rilasciato, essa registra gli ultimi 2,2 secondi della ripresa effettuata.

Le 16 immagini vengono raggruppate insieme e memorizzate in un solo file da 2304 x 1728 pixel.

2. La fotocamera esegue 2,2 secondi di registrazione ad alta velocità.

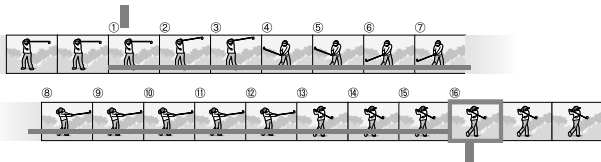

1. Se si rilascia il pulsante di scatto in questo punto...



Nota

- Durante le riprese in Multi-scatto S o Multi-scatto M, la sensibilità ISO è fissa su AUTO anche qualora la si imposti a 64.100.
- Il numero massimo di immagini memorizzabili durante l'utilizzo del modo Multi-ripresa dipende dal loro formato, come di seguito indicato:

F2592	N2592	F2048	N2048	F1280	N1280	N640
2	2	2	2	4	4	4

1. Portare il selettore di modalità su .
2. Premere il tasto MENU.
Appare subito il menu Impostazione di scatto.
3. Premere il tasto ▼ per scegliere [MODO CONTINUO] e premere il tasto OK o ►.
4. Premete il tasto ▲▼ in modo da selezionare [CONT.], [CONT.S], o [CONT.M].
5. Premete il tasto OK o ◀.



6. Se si è premuto il tasto ◀ nella fase 5, premere il tasto MENU.
Il menu Impostazione di scatto si chiude ed il simbolo viene visualizzato in cima allo schermo.



Riprese consecutive

7. Inquadrate il soggetto e quindi premete e mantenete premuto il pulsante di scatto.

La fotocamera effettua riprese sin tanto che il pulsante di scatto rimane premuto.

8. Per arrestare la memorizzazione rilasciate il pulsante di scatto.

Per riprodurre immagini consecutive scattate nel modo Multiscatto, portare la fotocamera nel modo di lettura (vedere a pagina 25) e scegliere un'immagine ferma con i tasti ◀▶.

Multi-scatto S

7. Inquadrate il soggetto e quindi premete e mantenete premuto il pulsante di scatto.

Vengono scattate automaticamente 16 foto.

Multi-scatto M

7. Inquadrate il soggetto e quindi premete e mantenete premuto il pulsante di scatto.

La fotocamera memorizza la scena sin tanto che ne mantenete premuto il pulsante di scatto.

8. Rilasciate il pulsante di scatto.

La fotocamera arresta la memorizzazione e le precedenti 16 immagini fisse (riprese nell'arco di circa 2,2 secondi) vengono registrate come un'unica immagine fissa.

Riferimento

- Per fare ritorno alla normale ripresa ad un fotogramma, osservate i passi da 1 a 3, al passo 4 selezionate [OFF] e quindi premete il tasto OK.
- Rilasciando il pulsante di scatto entro 2,2 secondi dall'istante in cui è stato premuto, vengono memorizzate le foto scattate dal momento della pressione del pulsante di scatto stesso sino a quello del suo rilascio (il numero di fotogrammi consecutivi sarà inferiore a 16).
- Il flash viene disabilitato (OFF).

Visualizzazione di un'immagine fissa S Multi-scatto o M Multi-scatto in modalità Visualizzazione ingrandita

Quando sono visualizzate le immagini fisse S Multi-scatto o M Multi-scatto (16 immagini in un file), una (uno scatto) delle 16 immagini può essere visualizzata in modalità Visualizzazione ingrandita. Dopo la visualizzazione ingrandita, il display può riprodurre un'immagine per volta.

Per visualizzare un'immagine fissa S Multi-scatto o M Multi-scatto in modalità Visualizzazione ingrandita, procedere come di seguito riportato.

1. Impostare la modalità su .

Viene visualizzata l'ultima foto scattata.

2. Premere i tasti per fare comparire un'immagine ferma S Multiscatto o M Multiscatto.



3. Premere il pulsante **Q** (Visualizzazione ingrandita).

La barra di posizione immagini viene visualizzata nella parte inferiore del monitor LCD.

Premere i pulsanti  per far avanzare l'immagine.

Per ritornare alla schermata con 16 immagini, premere il pulsante OK.

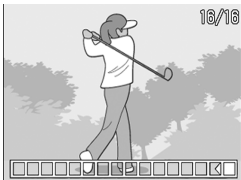

Nota

La barra di posizione immagini viene visualizzata nella parte inferiore del monitor LCD.

Riferimento

Per informazioni su come effettuare lo scatto fotografico in modalità S Multi-scatto o M Multi-scatto, vedere P.71.

Ripresa/ Riproduzione di filmati

Ripresa di filmati

È possibile registrare filmati.

Potete selezionare il formato delle immagini tra 320 × 240 pixel e 160 × 120 pixel.

Il filmato ripreso viene registrato in un unico file AVI.

1. Portare il selettore di modo su  (modo filmati).

2. Premere il pulsante dell'otturatore.

Si avvia così la ripresa del filmato.

La ripresa continua sino ad una nuova pressione del pulsante di scatto.

3. Una nuova pressione del pulsante di scatto arresta la registrazione.



Importante

- Lei non può registrare suoni.
- La durata massima di registrazione dipende dalla scheda di memoria posseduta. Anche entro il tempo massimo disponibile per la scheda, la registrazione potrebbe cessare per qualche altro motivo.

Nota

- Il flash non può essere utilizzato.
- Durante l'esecuzione di filmati, può essere utilizzato solamente lo zoom digitale.
- Al momento della pressione del pulsante dell'otturatore nella Fase 2, la ripresa è a fuoco e il bilanciamento del bianco viene fissato automaticamente.
- La durata di registrazione rimanente può non cambiare in modo uniforme perché viene ricalcolata dalla capacità di memoria rimanente mentre il film viene girato.

Riferimento

- Per modificare il formato d'immagine dei filmati, vedere a P.57.
- Per informazioni sullo zoom digitale, vedere a P.30.

Riproduzione di filmati

Per riprodurre dei filmati, fare quanto segue.

1. Impostare la modalità su .

Appare l'ultima foto scattata.

I filmati appaiono con il primo fotogramma sottoforma di foto.

2. Portatevi sul filmato che desiderate vedere usando i tasti .







Premere il pulsante  per visualizzare il file successivo.

Premere il pulsante  per visualizzare il file precedente.



3. Premere i pulsanti OK .

Si avvia la riproduzione. Sul monitor LCD appaiono l'indicatore del tempo trascorso od il tempo trascorso stesso.

Avanzamento rapido	Premete il tasto  (tele) durante la riproduzione
Riavvolgimento	Premete il tasto  (grandangolo) durante la riproduzione
Pausa/Riproduzione	Premere il tasto OK.
Riproduzione rallentata	Premete  (tele) durante la pausa.
Retrocessione rallentata	Premete  (grandangolo) durante la pausa.
Visualizzazione del fotogramma successivo	Per fare una pausa premete il tasto  (tele)
Fotogramma precedente	Premere il pulsante  (grandangolo) durante la pausa

Termini

Fotogrammi dei filmati

L'inquadratura di un filmato viene anche detta semplicemente inquadratura. I filmati consistono di numerose inquadrature le cui immagini paiono spostarsi quando vengono riprodotte a forte velocità.

Altre funzioni disponibili nel modo di lettura

Menu impostazioni di lettura

Il menu Impostazioni di lettura possiede le funzioni elencate nella tabella che segue.





Impostazione	Opzioni	Vedere
Proiezione Diapo.	_____	P.78
Proteggi	Selezione/Deselezione 1 FILE, Selezione/Deselezione TUTTI FILE, Selezione di Files multipli, Selezione di più file	P.79
DPOF	Selezione/Deselezione 1 FILE, Selezione/Deselezione TUTTI FILE, Selezione di Files multipli, Selezione di più file	P.82
Ridimensiona	1280, 640	P.85
Copia su Scheda	_____	P.86



Nota

Il menu di impostazione può venire raggiunto dall'interno del menu Impostazione di lettura. Per dettagli, vedere a P.88.

Uso del menu di lettura

1. Impostare la modalità su .
 2. Premere il tasto MENU.
Appare il menu di lettura.
 3. Premere i tasti   per scegliere la voce desiderata.
 4. Scelto un parametro da impostare, premere il tasto OK o .
- Appare la schermata di ciascuna funzione.



Visualizzazione automatica a scorrimento (PROIEZIONE DIAPO.)

Le immagini fisse e i filmati registrati possono essere mostrati in sequenza sullo schermo LCD. Questa funzione è chiamata Presentazione, o anche "proiezione diapositive".

Per attivare la visualizzazione a scorrimento, osservate la seguente procedura.

1. Impostare la modalità su .

Appare l'ultima foto scattata.

2. Premere il pulsante MENU.

Appare il menu di riproduzione.

3. Accertatevi che sia selezionato [PROIEZIONE DIAPO.] e quindi premete il tasto OK o .

La visualizzazione a scorrimento si avvia, mostrando foto e filmati nell'ordine in cui sono stati ripresi. Per interrompere la visualizzazione a scorrimento, è sufficiente premere qualsiasi tasto della fotocamera. La visualizzazione a scorrimento prosegue a ripetizione sino a quando la si arresta.



Nota

- Le foto vengono mostrate per tre secondi ciascuna.
- Dei filmati non viene visualizzato solamente il primo fotogramma, bensì l'intera ripresa.

Prevenzione della cancellazione (PROTEGGI)

Le foto ed i filmati possono essere protetti dalla cancellazione accidentale.



Importante

Immagini fisse, filmati e suoni protetti non possono essere cancellati in modo normale. Ad ogni modo, verranno cancellati completamente quando si formatta la memoria interna o la memory card.

Protezione di file

1. Impostare la modalità su .

Appare l'ultima foto scattata.

2. Premere i tasti per far comparire il file da proteggere.

3. Premere il tasto MENU.

Appare il menu Impostazione di lettura.

4. Premere il tasto per scegliere [PROTEGGI] e premere il tasto OK .



5. Accertatevi che sia selezionato [1 FILE] e quindi premete il tasto OK.







Una volta attivata la protezione, sul lato superiore sinistro dello schermo appare il relativo simbolo.



Protezione di tutte le foto

Per proteggere tutte le foto, filmati o suoni, osservate la procedura che segue.

- 1. Impostare la modalità su .**
- 2. Premere il tasto MENU.**
Sarà visualizzato il menu Playback
- 3. Premete , selezionate [PROTEGGI] e quindi premete OK o .**
- 4. Premere i tasti  in modo da scegliere [TUTT FILE].**
- 5. Verificate la selezione di [SELEZIONA] e premete OK.**
Una volta attivata la protezione, sul lato superiore sinistro dello schermo appare il relativo simbolo.
Per annullare la protezione di tutte le foto (o filmati), al passaggio 5 dell'impostazione di protezione selezionate [ANNULLA].













Nota

L'annullamento contemporaneo della protezione di più immagini non riguarda solamente il caso in cui tutte le foto sono state protette; potete infatti eseguirlo anche quando solamente alcune foto o filmati sono stati protetti.

Protezione immediata di Files multipli

Per proteggere immediatamente le files selezionati, procedere come di seguito indicato.

- 1. Impostare la modalità su .**
- 2. Premete il tasto  (visualizzazione di immagini miniaturizzate).**
Lo schermo si divide in 6 sezioni e le foto ed i filmati (il primo fotogramma) vengono visualizzati in formato ridotto.
- 3. Premete i tasti     in modo da selezionare la file da visualizzare.**
- 4. Premere il tasto MENU.**
Sarà visualizzato il menu Playback
- 5. Premete il tasto , selezionate [PROTEGGI] e quindi premete il tasto OK o .**
- 6. Premete i tasti    , selezionate la file che desiderate proteggere e quindi premete il tasto OK.**
Sul lato superiore sinistro della file appare il simbolo di protezione.
- 7. Ripetete il passo 6 in modo da selezionare le altre files da proteggere.**



Qualora accidentalmente selezionate una file non desiderata, premendo nuovamente il tasto OK per quella stessa file la selezione si annulla.

- 8. Premere il tasto MENU.**
Appare un messaggio che indica che le immagini sono protette. Quando la protezione è completa, lo schermo torna a visualizzazione foto, filmati o suoni.



Nota

Per annullare la protezione di più foto (o filmati), osservando i passi sopra illustrati selezionate le foto o i filmati dai quali desiderate rimuovere la protezione e quindi procedete.



Riferimento

Per informazioni sulla visualizzazione della miniatura, vedere a P.36.

Utilizzo di un servizio di stampa (DPOF)

È possibile stampare le foto presenti in una SD Memory Card presso centri provvisti del servizio di stampa per fotocamere digitali. Per utilizzare un servizio di stampa, è necessario impostare le informazioni richieste dalla stampa stessa. Queste informazioni si chiamano DPOF (Dee-Pof).

L'esecuzione delle impostazioni DPOF è possibile in 3 modi: L'impostazione DPOF specifica una stampa per ciascuna immagine fissa. Se si selezionano tuttavia più immagini in modo da impostarle in gruppo, è possibile specificare il numero di copie da stampare.

Impostazione della DPOF per la foto visualizzata

1. **Impostare la modalità su** .
2. **Visualizzate la foto da specificare.**
3. **Premere il tasto MENU.**
Sarà visualizzato il menu Playback.
4. **Premete** , **selezionate [DPOF] e quindi premete OK o** .

5. **Accertatevi che sia selezionato [1 FILE] e quindi premete il tasto OK.**

Una volta impostata la DPOF, sul lato superiore sinistro dello schermo appare il simbolo DPOF.







Nota

L'annullamento della funzione di DPOF per una foto alla volta avviene allo stesso modo della sua impostazione.

Impostazione della DPOF per tutte le foto

Per impostare la DPOF per tutte le foto, osservate la procedura che segue.

- 1. Impostare la modalità su .**
- 2. Premere il pulsante MENU.**
Sarà visualizzato il menu Playback.
- 3. Premete , selezionate [DPOF] e quindi premete OK o .**
- 4. Premete  e selezionate [TUTT FILE].**
- 5. Controllate di avere selezionato [SELEZIONA] e quindi premete il tasto OK.**

Una volta impostata la DPOF, sul lato superiore sinistro dello schermo appare il simbolo DPOF.



Nota

- Per annullare l'impostazione della DPOF per tutte le foto, al passaggio 5 dell'impostazione selezionate [ANNULLA].
- Può essere eseguito l'annullamento contemporaneo della DPOF per più foto e non solo quando tutte le foto sono state impostate per la DPOF.





Impostazione della DPOF per più foto

Per impostare la DPOF per le immagini fisse selezionate, osservate la seguente procedura.

1. Impostare la modalità su .



2. Premete il tasto  (Visualizzazione miniature).



Lo schermo si divide in 6 sezioni e le foto ed i filmati appaiono in formato ridotto.



3. Premete i tasti  in modo da selezionare la prima foto da scegliere per l'impostazione DPOF.

4. Premere il pulsante MENU.



Sarà visualizzato il menu Playback.



5. Premete il tasto , selezionate [DPOF] e quindi premete il tasto OK o  button.

6. Premete i tasti  in modo da impostare il numero di copie da stampare.

Premete il tasto  per aumentare il numero, oppure il tasto  per ridurlo.

7. Premete i tasti  in modo da selezionare l'immagine fissa successiva per la quale si desidera eseguire l'impostazione DPOF.

8. Premete i tasti  in modo da impostare il numero di copie da stampare.

Premete il tasto  per aumentare il numero, oppure il tasto  per ridurlo.

9. Ripetete i passaggi 7 e 8 in modo da selezionare tutte le foto per le quali desiderate impostare la funzione DPOF

10. Premere il pulsante MENU.

Lo schermo indica che le immagini selezionate sono in fase di elaborazione; una volta terminato, lo schermo torna a visualizzazione miniature.



Modifica della dimensione delle immagini (RIDIMENSIONA)

Il formato di un'immagine fissa già scattata può essere ridimensionato in modo da creare un nuovo file di dimensioni ridotte.

Importante

È possibile ridimensionare immagini fisse. Non è possibile ridimensionare i filmati.

Nota

Sono possibili i seguenti tipi di ridimensionamenti:

Originale	Ridotta	
F2304/N2304/F1600/N1600	N1280	N640
F1280/N1280		N640

Per modificare la dimensione delle immagini, procedere come di seguito riportato.

1. **Impostare la modalità su** .
2. **Premere il pulsante MENU.**
Sarà visualizzato il menu Playback.
3. **Premere il pulsante ▼ per selezionare [RIDIMENSIONA], quindi premere il pulsante OK o ►.**
4. **Premere i tasti ▲▼ in modo da scegliere [1280] o [640].**
5. **Premete il tasto OK.**

La dimensione dell'immagine è stata cambiata e viene quindi visualizzata l'immagine fissa ridimensionata.

Riferimento

Le informazioni su come modificare la dimensione delle immagini durante la ripresa fotografica, sono riportate a P.57.



Copia di file dalla memoria interna alla scheda di memoria (COPIA SU SCHEDA)

E' possibile eseguire contemporaneamente la copia di tutte le foto, filmati o suoni dalla memoria interna ad una SD Memory Card.

1. **Spegnete la fotocamera.**
2. **Inserite la SD Memory Card.**
3. **Riaccendete la fotocamera.**
4. **Impostare la modalità su .**
5. **Premere il pulsante MENU.**
Sarà visualizzato il menu Playback
6. **Premete il tasto " e selezionate [COPIA SU SCHEDA], quindi premere il pulsante OK o ►.**

Lo schermo indica che la copia è in corso; al termine si fa ritorno al menu di riproduzione.



Nota

- Se la capacità della scheda di memoria SD nella quale eseguire la copia è insufficiente, sarà visualizzato un messaggio di avviso. Per copiare solamente gli scatti memorizzabili nello spazio disponibile, selezionate SI, quindi il tasto OK. Per cancellare la copia, selezionate [NO], quindi premete il tasto OK.
- Non è possibile eseguire la copia da una scheda di memoria SD alla memoria interna.

Capitolo 3

Cambio delle impostazioni della fotocamera

Cambio delle impostazioni della fotocamera.....	88
-------------------------------------------------	----



Cambio delle impostazioni della fotocamera

Menu di impostazione

Potete cambiare le impostazioni della fotocamera visualizzando il menu di Impostazione dal menu di Impostazione di scatto (vedere a P.50) o di Impostazione di lettura (vedere a P.77).

Il menu di impostazione permette di impostare le voci elencate nella tabella che segue.



Impostazione	Opzioni	Vedere
FORMATO [CARD]	_____	P.90
FORMATO [MEM.INT.]	_____	P.91
LUMINOSITÀ LCD	_____	P.92
REG. TASTO ADJ.	[OFF], QUALITÀ IMM. (), AF/MF, NITIDO, FOTOMETRIA ()	P.93
SEGNALE ACUSTICO	[ON], OFF	P.94
CONFERMA LCD	OFF, [1], 2, 3 secondi	P.95
SPEGNIMENTO AUTO.	OFF, [1], 5, 30 minuti	P.96
N. DI SERIE	ON, [OFF]	P.97
RISPARMIO ENERG.	ON, [OFF]	P.98
IMP. DATA	_____	P.100
LANGUAGE	[日本語], ENGLISH, DEUTSCH, FRANÇAIS, ITALIANO, ESPAÑOL, 简体中文, 繁体中文, 한국어	P.101
MODO USCITA VID.	[NTSC], PAL	P.102
AVV. IMP. SCATTO	[ON], OFF	P.103

Uso del menu di impostazione

Per far comparire ed usare il menu di impostazione, fare quanto segue.



Nota

Per alcune funzioni, il metodo di scelta migliore potrebbe non essere contemplato nella sezione che segue. Per maggiori dettagli, consultare le spiegazioni di ciascuna funzione.

1. Premere il tasto MENU.

Il menu Impostazioni di scatto (o Impostazioni di lettura) appare.

2. Premere il tasto ►.

Appare il menu **SETUP**.

3. Premete ▲▼ in modo da selezionare l'impostazione desiderata.

Le voci impostabili sono divise in tre schermate.

Quando si appoggia sul tocco ▼ sotto l'articolo il prossimo schermo appare.



Per scegliere una schermata attraverso il suo numero:

1. Premere il tasto ◀ per scegliere il numero della schermata sulla sinistra dello schermo.
2. A numero di schermata selezionabili, premere i tasti ▲▼ per passare da una schermata all'altra.
3. Scelta una schermata, premere il tasto ► per tornare alla fase di selezione della voce da impostare.



4. Scelto un parametro da impostare, premere il tasto OK o ►.

Le opzioni della voce scelta vengono visualizzate.

5. Premere i tasti ▲▼ per scegliere un'opzione.

6. Premere il tasto OK o ◀.

7. Se si è premuto il tasto ◀ nella fase 6, premere il tasto MENU.

Il menu Impostazione di scatto scompare e la fotocamera è pronta per lo scatto.

Preparazione all'utilizzo della SD Memory Card (FORMATO [CARD])

Se appare il messaggio di errore "Questa scheda non può venire usata" o se si è formattata una scheda con un computer o un altro dispositivo, sarà necessario formattare la scheda di memoria SD prima dell'uso. La formattazione è il processo di preparazione di una scheda in modo che possa essere utilizzata per la scrittura di dati. La formattazione è quel processo di preparazione della scheda affinché vi si possano memorizzare immagini.



Importante

Formattando una scheda con foto memorizzate, tutto il contenuto si cancella.



Riferimento

Per informazioni sulla modalità di formattazione della memoria interna, si prega di vedere a P.91.

Per avviare la formattazione, osservate la procedura che segue.

1. Far comparire il menu SETUP.

Per maggiori dettagli, vedere a P.89.

2. Premere il tasto ▼ per scegliere [FORMATO [CARD]] e premere il tasto OK o ►.

Appare una richiesta di conferma della formattazione.

3. Premere i tasti ◀▶ per scegliere [Si] e quindi premere il tasto OK.

La formattazione si avvia e, al suo completamento, si fa ritorno allo schermo delle impostazioni.

Se non è inserita alcuna SD Memory Card, appare un messaggio. Dopo avere spento la fotocamera, inserite la scheda e riavviate il processo di formattazione.



Nota

Protezione delle immagini dalla cancellazione

Ponendo in posizione LOCK il selettore di protezione da scrittura della scheda, le immagini non possono essere accidentalmente cancellate né la scheda formattata.

Rilasciando la protezione (riportando il selettore in posizione originaria), diviene nuovamente possibile cancellare e formattare la scheda.

Formattazione della memoria interna (FORMATO [MEM. INT.])

Formattando la memoria interna, tutte le immagini memorizzate saranno cancellate.

Importante

Qualora vi siano immagini che non devono essere cancellate dalla memoria, si prega di contattare gli uffici di Ricoh Service, prima di procedere a tale formattazione. Qualora sia visualizzato il messaggio d'errore "Format the internal memory" (formattazione della memoria interna), prima dell'uso, sarà necessario formattare la memoria interna.

Per avviare la formattazione, osservate la procedura che segue.

1. Far comparire il menu setup.

Per maggiori dettagli, vedere a P.89.

2. Premere il tasto ▼ per scegliere [FORMATO [MEM. INT.]] e premere il tasto OK o ►.

Appare una richiesta di conferma della formattazione.



3. Premere i tasti ◀▶ per scegliere [Si] e quindi premere il tasto OK.

La formattazione si avvia e, al suo completamento, si fa ritorno allo schermo delle impostazioni.



Regolazione della luminosità dello schermo LCD (LUMINOSITÀ LCD)

Per regolare la luminosità dello schermo LCD, osservate la procedura che segue.

1. Far comparire il menu setup.

Per maggiori dettagli, vedere a P.89.

2. Premete ▼ per selezionare [LUMINOSITÀ LCD] e premere il tasto OK o ►.

Appare la barra di regolazione della luminosità dello schermo LCD



3. Premete il tasto ▲▼ in modo da regolare la luminosità.

Regolando verso il lato ☀ l'immagine diviene più scura, mentre regolando verso il lato ☁ diviene più chiara. Man mano si altera l'impostazione, l'immagine sullo schermo sottostante viene visualizzata secondo la luminosità impostata.



4. Al raggiungimento della luminosità desiderata premete il tasto OK.

Lo schermo fa ritorno a quello delle impostazioni.

Questa impostazione permane fino a che non viene cambiata dall'utente.

Assegnazione di una funzione al tasto ADJ. (REG.TASTO.ADJ)

Ogni qualvolta si preme il tasto ADJ., la fotocamera visualizza lo schermo di impostazione relativo, nell'ordine, all'esposizione, al bilanciamento del bianco e alla sensibilità ISO.

Per mezzo dell'opzione [REG.TASTO.ADJ] è possibile impostare una funzione da attivare alla quarta pressione del tasto ADJ..

Impostazioni possibili	
OFF (impostazione al momento dell'acquisto)	
QUALITÀ/DIM.IMM.	P.57
AF/MF (FUOCO)	P.59
SHARP (NITIDEZZA)	P.62
FOTOMETRIA	P.63

Per assegnare una funzione al tasto ADJ, seguire le indicazioni sottoposte.

1. Far comparire il menu setup.

Per maggiori dettagli, vedere a P.89.

2. Premete il tasto ▼ sino a selezionare [REG.TASTO.ADJ] e premere il tasto OK o ►.

3. Premete▲▼ in modo da selezionare il formato desiderato.

4. Premere il tasto OK o ◀.

5. Se si è premuto il tasto ◀ nella fase4, premere il tasto MENU.

Questa impostazione rimarrà in vigore sino a nuova modifica.



Nota

Impostando una funzione con l'opzione [REG.TASTO.ADJ], la funzione AF target shift (P.61) disponibile dal tasto ADJ. durante le riprese macro si attiva alla quinta pressione del tasto stesso.



Riferimento

Utilizzo del tasto ADJ. (Adjust) P.49.

Cambio dell'impostazione del segnale acustico (SEGNALE ACUSTICO)

Alla ripresa di una immagine, essa viene immediatamente registrata nella memoria interna oppure nella SD Memory Card. Durante la memorizzazione la fotocamera emette un segnale acustico a conferma dell'operazione in corso.

La fotocamera può essere impostata in modo da non emettere alcun segnale acustico.

Impostazioni possibili
ON (tutti i suoni attivati) *Impostazione predefinita al momento dell'acquisto
OFF (tutti i suoni disattivati)

Per modificare l'impostazione dei suoni di funzionamento è necessario osservare la seguente procedura:

1. Far comparire il menu setup.

Per maggiori dettagli, vedere a P.89.

2. Premete il tasto ▼ e selezionate [Suono di funzionamento] e premere il tasto OK o ►.

3. Premete ▲▼ in modo da selezionare il formato desiderato.

4. Premere il tasto OK o ◀.

5. Se si è premuto il tasto ◀ nella fase 4, premere il tasto MENU.

Questa impostazione rimarrà in vigore sino a nuova modifica.



Modifica del tempo di controllo dell'immagine (CONFERMA LCD)

Subito dopo aver premuto il pulsante di scatto, l'immagine viene momentaneamente visualizzata in modo da consentirne il controllo. Al momento dell'acquisto, il tempo di controllo è impostato su 1 secondo, ma l'impostazione può essere modificata.

Impostazioni possibili
OFF (immagine non visualizzata per la conferma)
1 Secondo (Impostazione al momento dell'acquisto)
2 Secondi
3 Secondi

Per modificare il tempo di controllo, osservate la procedura che segue.

1. Far comparire il menu setup.

Per maggiori dettagli, vedere a P.89.

2. Premete ▼ in modo da selezionare [CONFERMA LCD] e premere il tasto OK o ►.

3. Premete ▲▼ in modo da selezionare il formato desiderato.

4. Premere il tasto OK o ◀.

5. Se si è premuto il tasto ◀ nella fase 4, premere il tasto MENU.

Questa impostazione rimarrà in vigore sino a nuova modifica.



Modifica delle impostazioni di spegnimento automatico (SPEGNIMENTO AUTO)

Non utilizzando alcun comando della fotocamera entro il periodo prefissato, essa si spegne automaticamente (Spegnimento automatico) in modo da conservare la carica delle batterie. Al momento dell'acquisto, la funzione di spegnimento automatico è impostata su 1 minuto, ma tale impostazione è modificabile..

Impostazioni possibili
OFF (la funzione di spegnimento automatico non si attiva)
1 Minuto (Impostazione al momento dell'acquisto)
5 Minuti
30 Minuti

Per modificare le impostazioni di spegnimento automatico, osservate la seguente procedura.

- 1. Far comparire il menu setup.**
Per maggiori dettagli, vedere a P.89.
- 2. Premete il tasto " e selezionate [SPEGNIMENTO AUTO] e premere il tasto OK o ►.**
- 3. Premete ▲▼ in modo da selezionare il formato desiderato.**
- 4. Premere il tasto OK o ◀.**
- 5. Se si è premuto il tasto ◀ nella fase 4, premere il tasto MENU.**



Questa impostazione rimarrà in vigore sino a nuova modifica.



Nota

- Quando la funzione di spegnimento automatico è attiva, se desiderate continuare ad utilizzare la fotocamera è sufficiente che premiate nuovamente il tasto di accensione in modo da accenderla.
- La funzione di spegnimento automatico non funziona in caso di collegamento al computer.
- Durante le riprese intervallate, le impostazioni appena eseguite non sono valide e la funzione di spegnimento automatico non funziona.

Modifica dell'impostazione di denominazione dei file (N. DI SERIE)

Allo scatto di una foto, questa viene memorizzata nella SD Memory Card oppure nella memoria interna ed inoltre gli viene assegnato un numero di file consecutivo automaticamente definito.

Al cambio delle schede di memoria SD, la fotocamera può essere impostata in modo che la suddetta numerazione continui in modo consecutivo, oppure no, a partire dalla scheda precedente.

Impostazioni possibili	
ON (Numerazione consecutiva)	Alle immagini riprese viene automaticamente assegnato un numero di file nella forma "R" seguito da 7 cifre, da R0010001.jpg a R9999999.jpg. Con questa impostazione, anche sostituendo la SD Memory Card si mantiene la numerazione consecutiva dalla scheda precedente.
OFF (Numerazione non consecutiva)(Impostazione al momento dell'acquisto)	Ogni qualvolta si inserisce una nuova scheda, viene assegnata una numerazione di file da RIMG0001.jpg a RIMG9999.jpg. Eccedendo RIMG9999, non è più possibile continuare a memorizzare.

Per modificare la numerazione dei file, osservate la seguente procedura.

1. Far comparire il menu setup.

Per maggiori dettagli, vedere a P.89.

2. Premete il tasto ▼ e selezionate [N. DI SERIE] e premere il tasto OK o ►.

3. Premete ▲▼ in modo da selezionare il formato desiderato.

4. Premere il tasto OK o ◀.

5. Se si è premuto il tasto ◀ nella fase4, premere il tasto MENU.

Questa impostazione rimarrà in vigore sino a nuova modifica.



Nota



- Se si memorizza nella memoria interna, ai file viene assegnato un nome come nel caso dell'opzione [SEQUENTIAL NO.] impostata su [OFF].
- Se durante il trasferimento delle immagini al computer nella cartella di destinazione esiste già un file con lo stesso nome, all'immagine viene assegnato un nuovo nome in modo da non sovrascrivere l'immagine esistente.
- Quando si trasferiscono delle immagini ad un computer utilizzando il cavo USB in dotazione, ai file vengono assegnati nomi come RIMG****.jpg, dove gli asterischi indicano il numero sequenziale dell'immagine, anche se [N. DI SERIE] è attivato.

Modifica delle impostazioni del modo di risparmio energetico (RISPARMIO ENERG.)

Lo schermo LCD si spegne.

Premere il tasto MENU per accendere il monitor a LCD e quindi premerlo di nuovo per farlo spegnere. Alla fine dell'impostazione, il display si spegne.

premete  (visualizzazione rapida), Sullo schermo LCD appare l'ultima immagine ripresa.

Non è possibile accendere o spegnere lo schermo LCD premendo i tasti  (timer) o  (macro).

Impostazioni possibili

OFF (Risparmio energetico non attivo) (Impostazione al momento dell'acquisto)

ON (Risparmio energetico attivo)

Per modificare il modo di risparmio energetico, osservate la procedura che segue.

1. Far comparire il menu setup.

Per maggiori dettagli, vedere a P.89.

2. Premete il tasto e selezionate [RISPARMIO ENERG.] e premere il tasto OK o .

3. Premete in modo da selezionare il formato desiderato.

4. Premere il tasto OK o .

5. Se si sceglie [ON], appare una richiesta di conferma. Premere i tasti per scegliere [Si] e quindi premere il tasto OK.

6. Premere il tasto MENU.

Questa impostazione rimarrà in vigore sino a nuova modifica.





Nota

- Una volta disattivata l'alimentazione, la funzione Quick Review non potrà più richiamare le fotografie recentemente scattate.
- Spegnendo la fotocamera oppure ruotando il selettore di modalità nella posizione di Risparmio energetico (RISPARMIO ENERG.), per due secondi appare un messaggio di allarme per indicare l'accesso al modo di risparmio energetico stesso.
- Premendo il tasto  (Flash), è possibile accendere lo schermo LCD, e quindi cambiare le impostazioni del flash (vedi P.32). Premere il tasto di scatto o il tasto OK per spegnere lo schermo LCD



Importante

Se è stato attivato il modo di risparmio energetico, il consumo di energia si riduce ma allo stesso tempo si presentano delle limitazioni.

- Il tempo di elaborazione potrebbe estendersi.
- Funziona solo nei modi foto/filmati Non funziona nel modo di lettura.

Impostazione di data e ora (IMP. DATA)

E' possibile scattare foto sovrapposizionandovi la data e l'ora.

Qui viene spiegata l'impostazione della data e dell'ora dallo schermo delle impostazioni.

1. Far comparire il menu setup.

Per maggiori dettagli, vedere a P.89.

2. Premete il tasto ▼, selezionate [IMP.DATA] e premete il tasto OK o ►.



3. Premere i tasti ▲▼◀▶ per impostare anno, mese, data ed ora.

Tenendo premuto il tasto ▲ o ▼ potete aumentare o diminuire velocemente il valore.



4. In [FORMATO], scegliere il formato della data e dell'ora.

5. Controllare il display in basso sullo schermo e quindi premere il tasto OK.

Una volta impostate la data e l'ora, sul display fa ritorno il menu di impostazione.



Nota

Mantenendo rimosse le batterie per circa una settimana, le impostazioni di data ed ora si resettano. E' pertanto necessario eseguire nuove impostazioni.

Modifica della lingua di visualizzazione (LANGUAGE)

La lingua di visualizzazione sullo schermo LCD può essere variata.

Impostazioni possibili
日本語 (Giapponese)
ENGLISH (Inglese) (Impostazione al momento dell'acquisto)
DEUTSCH (Tedesco)
FRANÇAIS (Francese)
ITALIANO (Italiano)
ESPAÑOL (Spagnolo)
簡体中文 (Cinese semplificato)
繁体中文 (Cinese tradizionale)
한국어 (Coreano)

Per modificare la lingua di visualizzazione, osservate la procedura che segue.

1. Far comparire il menu setup.

Per maggiori dettagli, vedere a P.89.

2. Premete il tasto ▼ e selezionate [LANGUAGE] e premete il tasto OK o ►.

Appare così lo schermo di selezione della lingua.

3. Premere i tasti ▲▼◀▶ per scegliere la voce desiderata.

4. Premere il tasto OK.

Questa impostazione permane fino a che non viene cambiata dall'utente.



Modifica delle impostazioni di riproduzione su un apparecchio televisivo (MODO USCITA VID.)

Si possono visualizzare i filmati e immagini fisse sullo schermo di un televisore collegando la fotocamera a un televisore per mezzo del cavo Video in dotazione con la fotocamera. Per il collegamento ad apparecchi televisivi e video, la fotocamera è impostata sul formato video NTSC (impiegato in Giappone ed in altri paesi). Tuttavia, se l'apparecchio video cui effettuare il collegamento fa utilizzo del formato PAL (impiegato in Europa ed in altri paesi), prima del collegamento è possibile impostarla sul formato PAL stesso.

Impostazioni possibili
NTSC (Impostazione al momento dell'acquisto)
PAL

Per modificare il formato di riproduzione, osservate la procedura che segue.

1. Far comparire il menu setup.

Per maggiori dettagli, vedere a P.89.

2. Premete il tasto ▼ in modo da selezionare [MODO USCITA VID.] e premete il tasto OK o ►.

3. Premere i tasti ▲▼◀▶ per scegliere la voce desiderata.

4. Premere il tasto OK o ◀.

5. Se si è premuto il tasto ◀ nella fase 4, premere il tasto MENU.

Questa impostazione permane fino a che non viene cambiata dall'utente.



Nota

Lo schermo LCD della fotocamera rimane spento sino a quando essa risulta collegata ai suddetti apparecchi mediante il cavo Video.



Riferimento

Per la visualizzazione delle immagini sul televisore, vedere a P.38.

Visualizzazione di un allarme di modifica delle impostazioni (AVV. IMP. SCATTO)

Potete fare sì che l'icona di una funzione modificata lampeggi o che un messaggio che indica la modifica venga visualizzato al momento di accensione per circa 5 secondi se le impostazioni iniziali delle funzioni che seguono vengono modificate.

- Bil. Bianco
- Fuoco
- Sensibilità ISO
- Comp. Espos.
- Tempo Espos

Se si aziona un tasto della fotocamera, l'icona smette di lampeggiare e rimane accesa.

Se si aziona un tasto della fotocamera mentre un'indicazione di avvertenza è visualizzata, il messaggio scompare .

Impostazioni possibili
OFF
OFF (impostazione predefinita)

Per attivare (ON) o disattivare (OFF) l'allarme di Impostazione di scatto, fare quanto segue.

- 1. Far comparire il menu setup.**
Per maggiori dettagli, vedere a P.89.
- 2. Premere il tasto ▼ per scegliere [AVV. IMP. SCATTO] e premere il tasto OK o ► .**
- 3. Premere i tasti ▲▼ per scegliere la voce desiderata.**
- 4. Premere il tasto OK o ◀.**
- 5. Se si è premuto il tasto ◀ nella fase 4, premere il tasto MENU.**

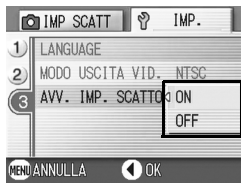

Questa impostazione permane fino a che non viene cambiata dall'utente.

Capitolo 4

Installazione del software

Installazione del software in dotazione (per Windows)	106
Installazione del software in dotazione (per Macintosh)	118

Installazione del software in dotazione (per Windows)

Per "installazione" si intende il caricamento nel computer dei programmi di trasferimento delle immagini.



Riferimento

Per quanto riguarda le modalità di trasferimento delle immagini dalla fotocamera al proprio computer, consultare la Guida dell'utente al software disponibile sul CD-ROM Software Caplio. Per quanto riguarda le procedure di visualizzazione della Guida dell'utente al software, vedere a P.107.



Importante

Prima di collegare fotocamera e computer per mezzo dell'apposito cavo, è necessario installare i programmi.



Software installabile con l'utilizzo del CD-ROM Software Caplio

Dopo aver inserito il CD-ROM Software Caplio nel relativo drive, saranno automaticamente visualizzate le seguenti schermate:

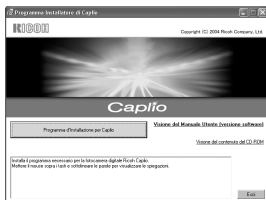

Nome voce	Descrizione	Verdere
Installa Software Caplio	Usare questo tasto per installare software richiesto per la fotocamera e le immagini.	P.109
Visualizza Guida dell'utente al software	Usare questo tasto per visualizzare la Guida dell'utente al software (PDF).	P.107
Esplora il CD-ROM	Usare questo tasto per visualizzare la lista dei file contenuti nel CD-ROM.	P.107

Se si fa clic su [Installa Software Caplio]: (P.109)

Verranno installati i seguenti programmi:

Software	Windows		Descrizione
	XP	98	
RICOH Gate La	0	0	Scarica immagini.
CaplioViewer	0	0	È possibile visualizzare, modificare e correggere immagini. La lettura di filmati richiede la presenza di DirectX (vedere a P.116).
USB Driver	0	0	Scarica immagini.
WIA Driver	0		Scarica immagini.
Mounter			Scarica immagini.
List Editor	0	0	Non usato da questo modello, ma utilizzato da altri modelli di fotocamera Caplio.
Caplio Setting	0	0	
Caplio Server	0	0	

XP:Windows XP

98:Windows 98/98SE/Me/2000

Se si fa clic su [Visualizza la Guida dell'utente al software]:

La Guida dell'utente al software (file PDF) del CD-ROM Software Caplio viene visualizzata sullo schermo del vostro computer. Se si usa un computer Windows e Adobe Acrobat Reader è già installato, fare semplicemente doppio clic su [Visualizza la Guida dell'utente al software].

Se non è installato, installare Adobe Acrobat Reader (vedere a P.115).

Fare clic su [Esplora il CD-ROM].

Sullo schermo del computer è possibile visualizzare l'elenco dei file inclusi nel CD-ROM.

Software	Descrizione	Refer to
Acrobat Reader	Software utilizzato per visualizzare i contenuti di un manuale in un file PDF	P.115
DirectX	Software per la riproduzione dei filmati	P.116

Requisiti di sistema per l'utilizzo del software in dotazione

Per l'impiego dei programmi forniti in dotazione, è necessario l'ambiente operativo sotto delineato. Per mezzo del relativo manuale di istruzioni, verificate le caratteristiche del vostro computer.

Sistema operativo supportato	Windows 98/98 Second Edition
	Windows 2000 Professional
	Windows Me
	Windows XP Home Edition / Professional
CPU	Pentium 2 o superiore
Memoria	Windows 98/98SE: 32 MB o più (96MB o più raccomandati)
	Windows 2000: 128 MB o più (256MB o più raccomandati)
	Windows ME: 64 MB o più (96MB o più raccomandati)
	Windows XP: 128 MB o più (256MB o più raccomandati)
Spazio libero su disco fisso richiesto per l'installazione	Windows 98/98SE: 10MB o più
	Windows 2000: 10MB o più
	Windows Me: 10MB o più
	Windows XP: 10MB o più
Risoluzione del display	640 × 480 punti o più (800 × 600 o più raccomandati)
Colori del display	256 colori o più (65000 o più raccomandati)
Unità CD-ROM	Una unità CD-ROM compatibile con i computer dalle caratteristiche sopra indicate
Porta USB	Una porta USB compatibile con i computer dalle caratteristiche sopra indicate



Importante

- Se il vostro computer dispone di un sistema operativo installato con aggiornamenti, la funzione USB potrebbe non operare correttamente e, pertanto, non verrebbe supportata.
- Il malfunzionamento può essere dovuto a modifiche nel sistema operativo, ad un pacchetto di aggiornamento o ad altri fattori ancora.
- Non vengono supportate le connessioni a porte USB installate mediante una scheda di espansione (bus PCI o altro).
- Potrebbe non operare correttamente se utilizzato con centrali hub od altri dispositivi USB.
- Si raccomanda di eseguire la riproduzione dei filmati e degli file di grandi dimensioni su sistemi provvisti di memoria di maggior capacità.



Riferimento

Per quanto riguarda il trasferimento di immagini in un computer da una scheda di memoria SD, consultare la Guida dell'utente al software.

Installazione dei programmi nel computer (Windows XP)



Importante

- Non collegare la fotocamera al computer finché non si viene istruiti a farlo. Se si è precedentemente collegato la fotocamera al computer ed è stato visualizzato lo schermo [Trovato nuovo hardware], cliccare [Annulla], scollegare il cavo tra fotocamera e computer, e quindi proseguire con l'installazione.
- Per Windows XP, Per installare il software sono necessari i privilegi di Amministratore.

1. Avviate il computer e nell'unità CD-ROM Software Caplio inserite il CD-ROM fornito in dotazione.

Sullo schermo del computer appare automaticamente la finestra qui a destra.



2. Fare clic su [Installa Software Caplio].

Dopo alcuni istanti appare la finestra [Seleziona la lingua di installazione].

3. Selezionate la lingua desiderata e cliccate su [OK].

Dopo alcuni istanti appare la finestra [Benvenuti alla installazione guidata].

4. Cliccate su [Avanti].

Dopo alcuni istanti appare la finestra [Benvenuti alla installazione guidata].

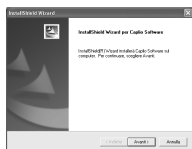

5. Confermate la locazione di installazione e cliccate su [Next].

Dopo alcuni istanti appare la finestra [Seleziona la destinazione di installazione].

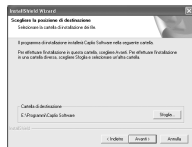

6. Confermate la locazione di installazione e cliccate su [Next].

Continuate ad osservare la procedura indicata dai messaggi che appaiono sino a quando appare la finestra [Installazione guidata completata].

7. Cliccate sul tasto [Finish].

Appare quindi il messaggio visto qui a destra.

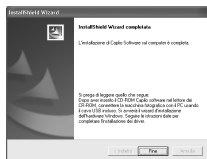

Il passo successivo consiste nella connessione della fotocamera al computer e nell'installazione dei driver necessari. Al riguardo vi preghiamo di vedere la P.113 e le pagine seguenti.



Nota

Dopo l'installazione, potrebbe essere necessario riavviare il computer.



Riferimento

Per informazioni sul modo di rimuovere (disinstallare) il programma, si prega di vedere a P.117.

Installazione dei programmi nel computer (Windows98/98SE/Me/2000)



Importante

- Non collegare la fotocamera al computer finché non si viene istruiti a farlo. Se si è precedentemente collegato la fotocamera al computer ed è stato visualizzato lo schermo [Trovato nuovo hardware], cliccare [Annulla], scollegare il cavo tra fotocamera e computer, e quindi proseguire con l'installazione.
- Per Windows 2000, per installare il software sono necessari i privilegi di Amministratore.

1. Avviate il computer e nell'unità CD-ROM inserite il CD-ROM fornito in dotazione.

Sullo schermo del computer appare automaticamente la finestra qui a destra.



2. Fare clic su [Installa Software Caplio].

3. Selezionate la lingua desiderata e cliccate su [OK].

4. Cliccate su [Avanti].

5. Confermate la locazione di installazione e cliccate su [Next].

Continuate ad osservare la procedura indicata dai messaggi che appaiono sino a quando appare la finestra [Installazione guidata completata].

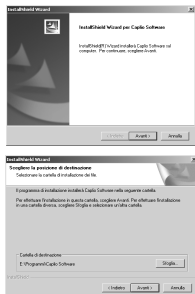

6. Confermate la locazione di installazione e cliccate su [Next].

Continuate ad osservare la procedura indicata dai messaggi che appaiono sino a quando appare la finestra [Installazione guidata completata].

7. Cliccate sul tasto [Finish].



Nota

Dopo l'installazione potrebbe essere necessario riavviare il computer.



Riferimento

Per informazioni sul modo di rimuovere (disinstallare) il programma, si prega di vedere a P.117.

Collegamento della fotocamera al computer

Dopo avere installato i programmi sul computer, collegatevi la fotocamera.

1. Assicuratevi che la fotocamera sia spenta.
2. Collegate il cavo USB alla porta USB del computer.

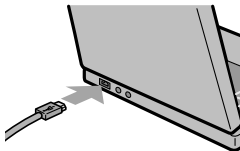

3. Collegare il cavo USB al terminale USB della fotocamera.
La fotocamera si accende.

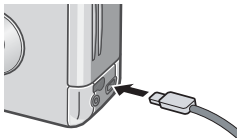

4

Installazione del software

Per Windows XP

la prima volta che collegate una fotocamera al computer per mezzo del cavo USB appare la finestra [Installazione guidata hardware].

1. Selezionate [Install from a list of specific location (Advanced)].
2. Selezionate [Next].
3. Selezionate [Search for the best driver in these locations] e [Include this location in the search], quindi premete il tasto [Browse].



- 4. Individuate la cartella in cui è installato il software Caplio. In quella stessa posizione selezionate la cartella [WIA driver] (il cui percorso predefinito è C:\Program Files\Caplio software\WIA driver) e quindi cliccate su [NEXT].**

Viene quindi installato il driver WIA.
Appare lo schermo [Caplio R1/RZ1].

- 5. Selezionare [RICOH Gate La], aggiungere un segno di spunta a [Utilizza sempre questo programma per questa operazione], e quindi cliccare [OK].**



Per caricare immagini dalla fotocamera con assistenza da Installazione guidata scanner e fotocamere di Windows XP, selezionare [Installazione guidata scanner e macchine fotografiche].

Lasciando vuota la casella [Utilizza sempre questo programma per questa operazione] si farà in modo che lo schermo [Caplio R1/RZ1] sia visualizzato ogni volta che si trasferiscono immagini dalla fotocamera, avendo quindi la facoltà di scegliere se usare RICOH Gate La o l'Installazione guidata scanner e fotocamere per il trasferimento di immagini.

Per scollegare la fotocamera dal computer

- 1. Spegner la fotocamera premendo il tasto di accensione.**
- 2. Scollegate il cavo USB.**



Nota

Durante il trasferimento di immagini dalla fotocamera, è raccomandabile l'utilizzo dell'adattatore AC (venduto a parte).

Installazione di altro software

In ambiente Windows, oltre al software Caplio potete anche installare il software seguente dal CD-ROM in dotazione.

- Acrobat Reader
- DirectX

Non installare il software mentre la fotocamera è collegata al computer con un cavo USB.

Installazione di Acrobat Reader

Acrobat Reader è un software utilizzato per visualizzare il manuale di funzionamento (file PDF).

Se il computer ha installato Windows, Acrobat Reader può essere installato.

Non è necessario installare Acrobat Reader se è già installato sul computer.

Per Windows XP o 2000, l'installazione del software potrà essere effettuata solamente da un utente con privilegi amministrativi.

1. Avviare il computer e inserire il CD-ROM Software Caplio nel drive per CD-ROM.

Sarà visualizzata automaticamente la seguente schermata.

2. Cliccate su [Browse CD-ROM].

Appare l'elenco dei file presenti sul CD-ROM.

3. Saranno elencati I file presenti sul CD-ROM.

4. Fare doppio clic sulla cartella [Acrobat].

5. Fare doppio clic sulla cartella [Italian].

6. Fare doppio clic su [ar505ita] (ar505ita.exe).



Installazione di DirectX

DirectX è il software che serve a riprodurre i filmati.

Le versioni precedenti alla 7.1 non permettono di riprodurre i file di filmati. Installare una versione aggiornata.

Per Windows XP, la versione aggiornata è già installata.

Per Windows 2000, sono necessari i privilegi di Amministratore per installare il software.

- 1. Inserire il CD-ROM Software Caplio nel drive per CD-ROM drive e selezionare la cartella [DirectX] nel drive CD-ROM usando Explorer.**
- 2. Cliccate su [Browse CD-ROM].**
- 3. Fate doppio clic sulla cartella [DirectX].**
- 4. Fate doppio clic sulla cartella [Italian].**
- 5. Fate doppio clic sul seguente file:**

Windows98/98SE/Me	[DX81xxx.exe] nella cartella [Win98Me]
Windows2000	[DX81NTxxx.exe] nella cartella [Win2000] folder

Rimozione dei programmi

Per Windows XP o 2000, l'installazione del software potrà essere effettuata solamente da un utente con privilegi amministrativi.

- 1. Nella barra dei programmi cliccate su [Start].**
- 2. Dal menu [Settings] selezionate [Pannello di controllo].**
- 3. Fate doppio clic sull'icona [Aggiungi/Rimuovi applicazioni] (oppure sull'icona [Installazione applicazioni] in caso di Windows XP).**
- 4. Selezionate [Caplio Software] e quindi cliccate su [Cambia/Rimuovi].**
- 5. Confermate la cancellazione del file e cliccate su [OK].**
Appare così il dialogo [Rilevato file condiviso].
- 6. Selezionate la casella [Non visualizzare più questo messaggio] e quindi cliccate su [OK].**
Si avvia così il processo di disinstallazione. Al termine richiudete la finestra visualizzata.

Installazione del software in dotazione (per Macintosh)

Per "installazione" si intende il caricamento nel computer dei programmi di trasferimento delle immagini.



Riferimento

Per quanto riguarda le modalità di trasferimento delle immagini dalla fotocamera al proprio computer, consultare la Guida dell'utente al software disponibile sul CD-ROM Software Caplio. Per quanto riguarda le procedure di visualizzazione della Guida dell'utente al software, vedere a P.119.



Importante

Prima di collegare fotocamera e computer per mezzo dell'apposito cavo, è necessario installare i programmi..



Software installabile con l'utilizzo del CD-ROM Software Caplio

Dopo aver inserito il CD-ROM Software Caplio nel relativo drive, saranno automaticamente visualizzate le seguenti schermate:



Nome voce	Descrizione	Vedere
Installa Software Caplio	Usare questo tasto per installare software richiesto per la fotocamera e le immagini.	P.121 P.122
Visualizza Guida dell'utente al software	Usare questo tasto per visualizzare la Guida dell'utente al software (PDF).	P.119
Esplora il CD-ROM	Usare questo tasto per visualizzare la lista dei file contenuti nel CD-ROM.	

Se si fa clic su [Installa Software Caplio]:

Verranno installati i seguenti programmi:

Software	Mac		Descrizione
	9	X	
RICOH Gate La	0		Scarica immagini.
USB Driver	0	0	Scarica immagini.
Mounter	0	0	Scarica immagini.

9: Mac OS 8.6 - Mac OS 9.2.2

X: Mac OS X 10.1.2 - 10.3

Utilizzo dell'opzione [Browse Manual]

Il Manuale di istruzioni (file in formato PDF) che si trova nel CD-ROM Software Caplio può essere visualizzato sullo schermo del computer.

Se non è installato, Acrobat Reader deve essere installato.

Requisiti di sistema per l'utilizzo del software in dotazione

Per l'impiego dei programmi forniti in dotazione, è necessario l'ambiente operativo sotto delineato.

Per mezzo del relativo manuale di istruzioni, verificate le caratteristiche del vostro computer.

Sistema operativo	Mac OS da 8.6 a 9.2.2 / Mac OS X da 10.1.2 a 10.3	
Macintosh	Della serie Macintosh Apple Co provvisto di porta USB di installazione standard	
Memoria interna	Mac OS da 8.6 a 9.2.2	96 MB o più (128 MB o più raccomandati)
	Mac OS X da 10.1.2 a 10.3	128 MB o più (256 MB o più raccomandati)
Memoria assegnata ai programmi (Per Mac OS da 8.6 a 9.2.2)	16 MB o più di memoria programmi senza l'impiego di programmi di compressione (24 MB o più raccomandata)	
Capacità su disco fisso	Mac OS da 8.6 a 9.2.2	10 MB o più (quando installato)
	Mac OS X da 10.1.2 a 10.3	100 MB o più (quando installato)
	100 MB o più (in funzionamento)	
Risoluzione del display	640 × 480 punti o più (800 × 600 o più raccomandati)	
Colori del display	256 colori o più (32000 o più raccomandati)	
Unità CD-ROM	Una unità CD-ROM compatibile con i tipi di computer Macintosh sopra delineati	
Porta USB	Una porta USB compatibile con i tipi di computer Macintosh sopra delineati	



Importante

- Il malfunzionamento può essere dovuto a modifiche nel sistema operativo.
- Non vengono supportate le connessioni a porte USB installate mediante una scheda di estensione (bus PCI o altro).
- Potrebbe non operare correttamente se utilizzato con centrali hub od altri dispositivi USB.



Nota

- Si raccomanda di eseguire la riproduzione dei filmati e dei file di grandi dimensioni su sistemi provvisti di memoria di maggior capacità.
- In ambiente Mac OS da 8.6 a 9.2.2, l'utilizzo di maggior memoria comporta allo stesso tempo la necessità di assegnare maggior memoria ai programmi.
- Mentre i programmi possono essere utilizzati con visualizzazione da 256 colori o più, si raccomanda caldamente l'utilizzo di 32000 colori o più.



Riferimento

Per quanto riguarda il trasferimento di immagini in un computer da una scheda di memoria SD, consultare la Guida dell'utente al software.

Installazione dei programmi nel computer (Mac OS 8.6-9.2.2)

1. Avviate il Macintosh ed inserite nell'unità CD-ROM il CD-ROM fornito in dotazione.

2. Selezionate la cartella Mac OS 9.

Appare l'icona [Caplio Installer].

3. Fate doppio click su [Caplio Installer].

Appare la finestra "RICOH Installer".



Caplio Installer

4. Cliccate su [Install Caplio Software].

5. Cliccare [OK].

6. Cliccate su [Install].

Al termine dell'installazione appare un messaggio che vi invita a riavviare il computer.



7. Cliccate su [Continue].

I programmi vengono così installati e dopo qualche istante appare il messaggio di completamento installazione.

8. Cliccate su [Restart].

Il Macintosh si riavvia.



Nota

Per rimuovere (disinstallare):

Per rimuovere (disinstallare) il software dal proprio Macintosh, trascinare e rilasciare il file installato nel Cestino.

Nome del file	Cartella di destinazione
RICOH Gate La	System Folder: Control Panels
RICOH Gate La Prefs	System Folder: Preferences
Caplio Mounter	System Folder: Extensions
Caplio Mounter Prefs	System Folder: Preferences
Caplio USB Driver	System Folder: Extensions

Installazione dei programmi nel computer (Mac OS X da 10.1.2 a 10.3)

1. Avviate il Macintosh ed inserite nell'unità CD-ROM il CD-ROM fornito in dotazione.
2. Aprite la cartella MacOS X.
Appare l'icona [Caplio Mounter.pkg].
3. Fate doppio click su [Caplio Mounter.pkg].

Il programma di installazione si avvia.
Appare una finestra che richiede l'inserimento della password dell'amministratore.

4. Cliccate sull'icona a forma di chiave.

Appare la finestra di autenticazione.

5. Inserite il nome e la password dell'amministratore, quindi cliccate su [OK].

6. Cliccate su [Continue].

Appare la finestra [Select Installation Destination] di installazione.



7. **Cliccate sul volume ove eseguire l'installazione e quindi su [Continue].**



8. **Cliccate su [Install].**

Al termine dell'installazione appare un messaggio che vi invita a riavviare il computer.



9. **Cliccate su [Continue Installation].**

I programmi vengono così installati e dopo qualche istante appare il messaggio di completamento installazione.

10. **Cliccate su [Restart].**

Il Macintosh si riavvia.



Nota

Per rimuovere (disinstallare):

1. Avviare [Caplio Mounter] nella cartella [Applicazione].
2. Selezionare [Disinstalla] nel menu [File].

Il software viene disinstallato.

Capitolo 5

Risoluzione problemi

Risoluzione problemi.....	126
Appendici.....	131



Risoluzione problemi

Risoluzione problemi della fotocamera

Alimentatore



Sintomo	Causa	Misure da adottare	
La fotocamera non si accende.	Non vi sono inserite batterie, oppure sono scariche.	Inserite correttamente le batterie, ricaricatele oppure utilizzate l'adattatore AC.	P.20 P.133 P.134
	L'adattatore AC non è correttamente collegato.	Ricollegarlo correttamente.	P.134
	A causa del surriscaldamento, la fotocamera è stata spenta automaticamente.	Attendere finché la temperatura della fotocamera torna alla normalità. Non tentare di raffreddare rapidamente la fotocamera.	P.21
	La fotocamera viene spenta automaticamente dalla funzione di spegnimento automatico.	Riaccenderla.	P.21
La fotocamera si spegne durante l'utilizzo.	Se lasciata inutilizzata, si attiva la funzione di auto-spegnimento.	Riaccenderla.	P.21
	Le batterie si stanno scaricando.	Se si usano batterie alcaline, sostituirle con altre nuove. Se si usano batterie ricaricabili, ricaricarle o usare un adattatore di corrente alternata.	P.16
La fotocamera non si spegne.	Malfunzionamento dell'apparecchio.	Resettare l'apparecchio. Se lo stavate utilizzando, ricollegate l'adattatore AC.	P.20 P.133 P.134
Impossibile ricaricare le batterie.	La vita delle batterie si è esaurita.	Sostituire le batterie con altrettante nuove.	P.16
Le batterie si scaricano velocemente.	Vengono usate in condizioni di temperatura molto alta o molto bassa.	-	
	Si scattano molte foto in luoghi bui che richiedono l'utilizzo del flash.	-	

Scatto

Sintomo	Causa	Misure da adottare	Refer to
La camera non esegue la ripresa anche premendo il pulsante di scatto.	Non vi sono inserite batterie, oppure sono scariche.	In caso di utilizzo di batterie alcaline, sostituitele con altrettante nuove. Se si stanno usando batterie ricaricabili, ricaricarle o usare l'adattatore AC.	P.16 P.133 P.134
	L'alimentazione elettrica non è accesa.	Portare il selettore di modalità su 	P.21
	Accendere la fotocamera aprendo il cappuccio della lente.	Impostare la modalità su 	P.26
	Il pulsante di scatto non è stato premuto completamente.	Premele completamente il pulsante di scatto.	P.26
	La SD Memory Card non è stata formattata.	Formattate la scheda.	P.90
	La SD Memory Card non dispone di spazio libero.	Inserite un'altra scheda oppure cancellate le immagini non necessarie.	P.20 P.40
	La vita della SD Memory Card si è esaurita.	Inserite una nuova SD Memory Card.	P.20
	Il flash si sta ricaricando.	Attendete che la Spia autofocus/ flash.	P.32
	La SD Memory Card è "bloccata".	Rilasciare "Blocco (protezione da scrittura)".	P.19
Le superfici di contatto della SD Memory Card sono sporchi.	Strofinatele con un panno morbido e asciutto.	-	
Impossibile controllare le immagini riprese.	Il tempo di controllo immagine è troppo breve.	Estendete il tempo di controllo immagine.	P.95
Sullo schermo LCD non appaiono le immagini.	L'apparecchio non è acceso, ovvero lo schermo è scuro.	Accendete l'apparecchio, ovvero regolate la luminosità dello schermo.	P.21 P.92
	È collegato il cavo VIDEO/AV.	Scollegate il cavo VIDEO/AV.	P.38
	Lo stato di visualizzazione dello schermo è su [SYNCHRO-MONITOR MODE].	Premele il tasto DISP. in modo da cambiare tipo di visualizzazione.	P.24
	È impostato su [Risparmio energetico].	Impostate [Risparmio energetico] su OFF.	P.98
La messa a fuoco non opera nemmeno se impostata su Auto Focus.	L'obiettivo è sporco.	Pulite l'obiettivo con un panno morbido e asciutto.	P.12
	Il soggetto non si trova al centro dell'inquadratura.	Eseguita la ripresa con la messa a fuoco fissa.	P.28
	Il soggetto è di difficile messa a fuoco.	Eseguita la ripresa con la messa a fuoco fissa o manuale.	P.28 P.59
L'immagine è sfuocata.	Durante la pressione del pulsante di scatto la fotocamera ha subito movimenti.	Durante le riprese in luoghi bui (ad esempio in esterni), la velocità dell'otturatore si riduce e pertanto facile che le immagini risultino "mosse".	P.25
	Afferrate la fotocamera mantenendo i gomiti ben serrati contro il corpo, oppure usate un treppiede.	Utilizzate il flash oppure elevate il valore della sensibilità ISO.	P.32 P.55

Sintomo	Causa	Misure da adottare	Refer to
Il flash non funziona, ovvero non si ricarica.	Il Modo Ripresa è impostato su  (Multi-ripresa) o su  (Filmato).	Impostate il Modo Ripresa su  (foto).	P.12
	Il flash è impostato su  (No Flash).	Con il tasto  impostate No Flash.	P.32
	Le batterie si stanno scaricando.	Se si usano batterie alcaline, sostituirle con batterie nuove. Se si stanno usando batterie ricaricabili, ricaricarle o usare l'adattatore AC.	P.16
Anche se il flash si attiva, l'immagine è scura.	La distanza dal soggetto è superiore a 2,0 metri in modo tele o a 3,0 metri in modo grandangolo.	Avvicinatevi al soggetto e scattate nuovamente.	P.32
	Il soggetto è scuro.	Correggete l'esposizione. (La correzione di esposizione modifica altresì la quantità di luce emessa dal flash).	P.52
L'immagine è troppo luminosa.	La quantità di luce del flash non è corretta.	Allontanarsi un poco dal soggetto o illuminarlo in modo da poterlo riprendere senza flash.	P.32
	L'immagine è sovraesposta.	Fate uso della compensazione di esposizione. Sbloccate il tempo di esposizione.	P.52 P.65
	La Luminosità dello schermo LCD non è adeguata.	Regolate la luminosità dello schermo.	P.92
L'immagine è troppo scura.	La ripresa è stata eseguita in un luogo buio con  (No Flash).	Rilasciate No Flash con il tasto  .	P.32
	L'immagine è sottoesposta.	Fate uso della compensazione di esposizione. Impostate su Tempo Esposizione.	P.52 P.65
	La luminosità dello schermo LCD è troppo bassa.	Regola la luminosità dello schermo LCD.	P.92
L'immagine non possiede colori naturali.	La ripresa è stata effettuata in condizioni che rendono difficoltoso il bilanciamento automatico del bianco.	Collocate qualcosa di bianco sul soggetto e scattate, ovvero in luogo del flash o Modo Auto utilizzate Auto Bilanciamento.	P.53
Non appaiono la data o le informazioni di memorizzazione.	La funzione di visualizzazione è impostata su Non visualizzare.	Commutate lo schermo premendo il tasto di visualizzazione.	P.24
La luminosità dello schermo LCD varia durante l'AF.	Succede in luoghi bui o quando la gamma di messa a fuoco e la luminosità circostante differiscono.	Ciò è normale.	-
Sull'immagine appaiono strisce verticali.	E' un fenomeno che si verifica riprendendo un soggetto luminoso. Viene infatti chiamato effetto striscia.	Ciò è normale.	-

Riproduzione/Cancellazione

Sintomo	Causa	Misure da adottare	Refer to
Riproduzione impossibile, oppure la schermata di riproduzione non appare.	Non è impostata su  (Riproduzione).	Impostare la modalità su  .	P.34
	Il cavo VIDEO/AV non è correttamente collegato.	Ricollegarlo correttamente.	P.38
	L'impostazione del formato video non è corretta.	Impostate il formato corretto.	P.102
Il formato video è impostato in modo errato. Impostarlo sul formato corretto.	I contenuti della Memory Card non possono essere riprodotti, oppure la schermata di riproduzione non appare.	Non è stata caricata una Memory Card, oppure è stata caricata una Memory Card che non contiene immagini.	P.20
	Caricare una card contenente delle immagini.	Si è riprodotto una Memory Card non formattata da questo dispositivo.	P.20 P.90
	Caricare una card che sia stata formattata e memorizzata su questo dispositivo.	Si è riprodotto una Memory Card non registrata normalmente.	P.20
	Le superfici di contatto della Memory Card sono sporche.	Pulire con un panno morbido e asciutto.	-
	C'è qualcosa di sbagliato nella Memory Card.	Riprodurre un'altra card; se non c'è nulla di sbagliato con quella, la fotocamera funziona bene. Potrebbe esserci qualcosa di sbagliato con la card, perciò non usarla.	-
E' scomparsa un'immagine.	Le batterie si stanno scaricando.	Se si usano batterie alcaline, sostituirle con batterie nuove. Se si stanno usando batterie ricaricabili, ricaricarle o usare l'adattatore AC.	P.16
	La fotocamera è stata lasciata incustodita e inutilizzata, e così si è spenta automaticamente.	Riaccenderla.	P.21
Non si riesce a cancellare un file.	Il file è stato impostato come protetto.	Rilasciare la protezione.	P.79
	La SD Memory Card è "bloccata".	Rilasciare "Blocco (protezione da scrittura)".	P.19
Non si riesce a formattare una Memory Card.	La SD Memory Card è "bloccata".	Rilasciare "Blocco (protezione da scrittura)".	P.19

Altri problem

Sintomo	Causa	Misure da adottare	Refer to
Impossibile inserire la SD Memory Card.	La scheda non è correttamente orientata.	Orientatela correttamente.	P.20
La fotocamera non funziona premendo i vari tasti.	Le batterie si stanno scaricando.	Se si usano batterie alcaline, sostituirlle con batterie nuove. Se si stanno usando batterie ricaricabili, ricaricarle o usare l'adattatore AC.	P.16 P.133 P.134
	Malfunzionamento dell'apparecchio.	Riaccenderla.	P.21
		Rimuovere le batterie una volta e caricarle di nuovo. Ricollegare il cavo dell'adattatore AC in modo appropriato, se in uso.	P.20 P.133 P.134
La data non è corretta.	Non è stata impostata la corretta data ed ora.	Impostate la corretta data ed ora.	P.100
La data impostata è scomparsa.	Sono state rimosse le batterie.	Quando le batterie vengono rimosse per circa una settimana, l'impostazione della data si resetta. Occorre quindi eseguire una nuova impostazione.	P.100
La funzione di autospegnimento non funziona.	La funzione di autospegnimento è impostata su OFF.	Impostatela su ON.	P.96
Il cicalino non funziona.	La fotocamera è silenziata.	Impostate il cicalino su ON.	P.94
Non appare l'immagine sullo schermo televisivo.	L'impostazione del formato video non è corretta.	Impostate il formato corretto.	P.102
	Il cavo non è collegato.	Collegate correttamente il cavo.	P.38
	L'impostazione della funzione di uscita video I/O non è corretta.	Verificate la correttezza dell'impostazione dell'uscita video.	-

A. Caratteristiche tecniche principali

Generale

Segnale formato video	formato NTSC e PAL
Tensione elettrica	2 batterie alcaline a secco AA (1,5V) 1 batteria ricaricabile (3,7V) accessorio esterno (Adattatore AC): 3,8V
Dimensioni esterne	102,4mm (Largh.) × 56,7 mm (Alt.) × 25,1 mm (Prof.) (escluse le parti sporgenti)
Peso	Circa .125g (esclusi batteria/SD Memory Card/Tracolla)
Temperatura di funzionamento	Oda 0 a 40 gradi C
Umidità di funzionamento	massimo 85%
Temperatura di conservazione	-20da 0 a 60 gradi C

Componenti della fotocamera

Sensore immagini utilizzato	totale: 4,19 milioni di pixel (effettivo: 4,00 milioni)
Obiettivo	
• Obiettivo	3 x Optical Zoom lens: F2,8 to 5,0
• Lunghezza focale	F: da 5,65 a 16,95 mm (equivalente a 35-105 mm nel formato da 35mm)
• Distanza di ripresa	La funzione di zoom permette lo scatto in modalità macro dall'estremità anteriore dell'obiettivo nelle seguenti circostanze 0,6m o più
• Distanza di ripresa macro	0,01m o più (Largo-angolo), 0,16m o più (telefoto),
• Zoom digitale	3,6 ingrandimenti
Schermo di visualizzazione	
• Dimensione schermo	1,8"
• Tipo	LCD TFT a silicone amorfo trasparente
• Numero di pixel	circa 85.000
• Bilanciamento del bianco	AUTO/Fisso (esterni, nuvoloso, incandescente, fluorescente, un comando)
Regolazione dell'esposizione	
• Distribuzione sensibilità misura luce	misura multi-punto (256 segmenti), misura luce con carico al centro, misura su punto
• Compensazione di esposizione	compensazione manuale: +/-2,0EV (a passi di 1/3EV)
• Metodo di misura	TTL-CCD
• AE flash	sì (in sincro sole, sì)

• Otturatore	foto: da 8,4,2,1 a 1/2000 secondo, filmati: da 1/30 a 1/2000 secondo
• Sensibilità ISO	equivalente a AUTO, ISO 64, ISO 100, ISO 200, ISO 400, ISO 800
Controllo di distanza	
• Metodo AF	gamma normale di ripresa: metodo CCD, gamma macro: metodo CCD
• Gamma di misura AF	gamma normale di ripresa: da circa 60cm a infinito in macro: da circa 1 cm a ∞
Flash interno	
• Meodo	Flashmatic
• Distanza di ripresa	da 0,17 a 3,0 m circa (W) 0,16 a 2,0 m (T) (ISO:AUTO)
• Modi di funzionamento	No Flash/Flash Forzato/AUTO/Sincro Lento/Riflesso Occhi
• Tempo di mantenimento data	circa una settimana

Memorizzazione immagini/Riproduzione

Pixels

• Foto	2304 X 1728, 1600 X 1200, 1280 X 960, 640 X 480
• Testo	2304 X 1728, 1280 X 960
• Filmati	320 X 240, 160 X 120

Formati di file

• Foto	compressione: JPEG (Exif 2,21)
• Testo	TIFF (ITU-T.6 metodo MMR), TIFF (YUV non compresso)
• Filmati	AVI (compatibile con Open DML Motion JPEG Format)

Standard sistema file fotocamera DCF (DCF, abbreviazione di "Design rule for Camera File system", standardizzato da JEITA)

Formato di compressione compatibile JPEG Baseline Format (foto e filmati)

Formato immagine

• 2304 X 1728	N: circa 804 KB/schermo, F: circa 1,54 MB/schermo
• 1600 X 1200	N: circa 495 KB/schermo, F: circa .964 MB/schermo
• 1280 X 960	N: circa 326KB/schermo, F: circa .626 MB/schermo
• 640 X 480	N: circa .83 KB/schermo

Connettori I/O

DC In 3,8V (adattatore AC)

Video Out 1,0 Vp-p (75 Ohm)

Tipo di scheda di memoria su cui memorizzare e riprodurre

Tipo di memoria SD Memory Card e Multi-Media Card

B. Accessori venduti a parte

La Caplio RZ1 può essere impiegata con gli accessori opzionali sotto elencati.

Denominazione prodotto	N. modello	Nota
Adattatore AC	AC-4b	Da utilizzare per fornire energia direttamente dalla presa di rete.
Adattatore scheda PC	FM-SD53	Da utilizzare per inserire una SD Memory Card direttamente nell'alloggio scheda PC del computer.
Batteria ricaricabile	DB-50	Batteria ricaricabile specifica per il modello RZ1.
Set batteria ricaricabile	BS-5	Include la batteria ricaricabile (DB-50) e il caricabatteria.
Corredo pannello ai colori	KJ-1	Pannello anteriore di rimpiazzo.

Inserimento della batteria ricaricabile (venduta separatamente)

La batteria ricaricabile DB-50 (venduta separatamente) messa a disposizione per questa fotocamera è particolarmente idonea poiché ha una lunga durata e può essere utilizzata per molto tempo senza necessità di ricarica.

Qualora abbiate già utilizzato questa fotocamera, prima di inserire le batterie accertatevi che sia spenta.

- 1. Assicuratevi che la fotocamera sia accesa.**
- 2. Inserire la batteria ricaricabile.**
- 3. Chiudere e far scorrere il coperchio della batteria/scheda.**

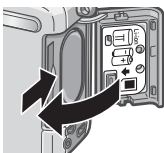
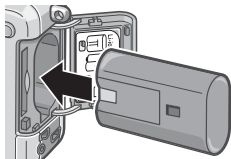

rimuovete le batterie ricaricabili.

- 1. Assicuratevi che la fotocamera sia accesa.**
- 2. rimuovete le batterie ricaricabili.**
- 3. Chiudere e far scorrere il coperchio della batteria/scheda.**



Importante

- In caso di previsto inutilizzo della fotocamera per un lungo periodo, rimuovete le batterie ricaricabili.
- Conservate le batterie rimosse in un luogo fresco e asciutto.
- Per ricaricare la batteria fate utilizzo esclusivamente del carica batteria dedicato.

Tempo di ricarica della batteria ricaricabile	
DB-50	Circa tre ore (25° C)

Utilizzo dell'adattatore AC (venduta separatamente)

Desiderando eseguire riprese o riprodurre le immagini per lungo tempo, ovvero nel corso del collegamento al computer, si raccomanda l'uso dell'adattatore AC (venduta separatamente). Qualora abbiate già utilizzato la fotocamera, prima di inserire la batteria dell'adattatore AC accertatevi che sia spenta.

- 1. Assicuratevi che la fotocamera sia accesa.**
- 2. Inserite la batteria dell'adattatore AC.**
- 3. Aprite il coperchio del cavo di alimentazione e sfilatelo**
- 4. Chiudere e far scorrere il coperchio della batteria/scheda.**
- 5. Inserite la spina in una presa di rete.**

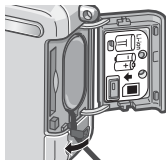
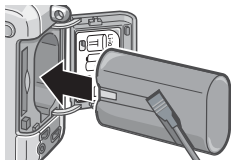

Rimozione dell'adattatore di AC

prima di rimuovere la batteria dell'adattatore AC accertatevi che sia spenta

- 1. Scollegare la spina elettrica dalla presa.**
- 2. Scivolare il coperchio batteria/scheda verso il lato posteriore per aprirlo.**
- 3. Rimuovere la batteria.**
- 4. Chiudere e far scorrere il coperchio della batteria/scheda.**



Importante

- Assicuratevi che i cavi e la spina siano saldamente collegati.
- Qualora la fotocamera non debba essere utilizzata, scollegare l'adattatore AC dalla fotocamera e dalla presa di corrente.
- Scollegando l'adattatore AC o sfilandolo la spina dalla presa elettrica mentre la fotocamera è in uso, si potrebbero perdere i dati.
- Quando si utilizza l'adattatore CA, l'indicazione del livello di carica della batteria potrebbe non raggiungere l'area di piena carica.





C. Combinazione di Modi e Funzioni Scena

In base al tipo di Modo Scena, le funzioni operano in modo lievemente diverso rispetto al normale modo di ripresa. Fate riferimento alla tabella che segue.





Nome del modo	Flash	Ripresa macro
PORTRAIT	Impostazione iniziale: Flash Off	Non possibile
SRORTS	Impostazione iniziale: Flash Off	Non possibile
LANDSCAPE	Fisso su No Flash	Non possibile
NIGHTSCAPE	Non è possibile selezionare il flash forzato	Non possibile
	Impostazione iniziale: Auto	
TEXT MODE	Fisso su No Flash	Utilizzabile
HIGH SENSITIVITY	Fisso su No Flash	Utilizzabile

D. Voci del menu per modalità

Menu di ripresa (quando in Modo Filmati)

Impostazioni	Opzioni	Pagina
FORMATO VIDEO	[320], 160	P.57
FUOCO	[AF], MF, SNAP, ∞	P.59
BIL. BIANCO	[AUTO],  (luce del giorno),  (cielo nuvoloso),  (luce incandescenza),  (luce a fluorescenza),  (One Push)	P.53

Menu di ripresa (ad eccezione del Modo Scena e del Modo Testò)

Impostazioni	Opzioni	Pagina
QUALITÀ/DIM. IMM	F2304, N2304, F1600, N1600, F1280, [N1280], N640	P.57
FUOCO	[AF], SNAP, ∞ (ad eccezione del Modo Paesaggio)	P.59
STAMPA DATA	[Off], Date, Date and Time	P.69
COMP. ESPOS	-2.0 to +2.0	P.52
BIL. BIANCO	[AUTO],  (luce del giorno),  (cielo nuvoloso),  (luce incandescenza),  (luce a fluorescenza),  (One Push)	P.53
LIM OTTUR. LENTO	[OFF], ON	P.68

Menu di ripresa (In Modo Testò)

Impostazioni	Opzioni	Pagina
DENSITÀ	Deep, [Normal], Light	P.56
FORMATO	2304, [1280]	P.57
STAMPA DATA	[Off], Date, Date and Time	P.69
LIM OTTUR. LENTO	[OFF], ON	P.68

E. Funzioni i cui valori predefiniti vengono ripristinati al momento dell'accensione.

Lo spegnimento riporta alcuni parametri al loro valore predefinito. La tabella che segue indica quali funzioni vengono riportate ai valori predefiniti al momento dello spegnimento.

Modo	Funzione	L'impostazione attuale viene mantenuta: O, viene reinizializzata: X
Impostazione	IMP. DATA	O
	RISPARMIO ENERG.	O
	SPEGNIMENTO AUTO	O
	SEGNALE ACUSTICO	O
	N. DI SERIE	O
	CONFERMA LCD	O
	LUMINOSITÀ LCD	O
	LANGUAGE	O
	MODO USCITA VID.	O
	REG.TASTO. ADJ	O
	AVV. IMP. SCATTO	O
	Scatto	MODO CONTINUO
COMP.ESPOS.		O
BIL.BIANCO		O
QUALITÀ/DIM.IMM.		O
FUOCO		O
FOTOMETRIA		O
SENSIBILITÀ ISO		O
NITIDEZZA		O
TEMPO ESPOS.		O
INTERVALLO		X
STAMPA DATA		O
Timer		X
Flash		O
Foto Macro		X
DENSITÀ		O
LIM OTTUR. LENTO		O
FORMATO VIDEO		O
FORMATO		O

F. Numero di immagini memorizzabili nella memoria interna/scheda di memoria SD

La tabella che segue indica il numero approssimativo di immagini registrabili su di una scheda di memoria SD con varie dimensioni ed impostazioni della qualità delle immagini.

Modo	Qualità immagine	Formato immagine	IN	32MB	64MB	128MB	256MB	512MB
Immagine fissa	F	2304 X 1728	6	16	33	68	136	275
	N	2304 X 1728	12	31	64	130	260	523
	F	1600 X 1200	10	26	53	108	216	436
	N	1600 X 1200	20	51	104	211	421	849
	F	1280 X 960	15	38	79	159	318	641
	N	1280 X 960	29	72	149	301	600	1209
	N	640 X 480	128	315	645	1305	2600	5239
Testo modo		2304 X 1728	20	51	104	211	421	849
		1280 X 960	128	315	645	1305	2600	5239
Filmato		320 X 240	35 Seconds	87 Seconds	177 Seconds	359 Seconds	716 Seconds	1444 Seconds
		160 X 120	129 Seconds	318 Seconds	651 Seconds	1317 Seconds	2624 Seconds	5287 Seconds



Nota

- A seconda del soggetto, il numero di scatti disponibili residui può differire dal numero effettivo di scatti effettivi.
- Il numero massimo di immagini e gli altri valori numerici di una scheda possono differire anche per schede della stessa capacità se il fabbricante, il tipo e le condizioni di scatto sono differenti.
- I tempi di scatto (registrazione) continui dipendono dal tipo di scheda, dalla sua capacità e dalle sue prestazioni.

G. Utilizzo della fotocamera all'estero

Note sull'adattatore AC (modello: AC-4b)

Può essere utilizzato in aree con tensione da 120V, 50Hz/60Hz.

In caso di viaggio in aree che fanno utilizzo di spine/prese elettriche di diversa forma, consultatevi con una agenzia di viaggio, in modo da ottenere informazioni sugli adattatori di presa necessari a destinazione.

Note sulla garanzia

Questo prodotto è destinato all'uso nazionale. La garanzia è pertanto valida solamente in ambito nazionale. Nell'improbabile evento che l'apparecchio non funzioni oppure si guasti mentre vi trovate all'estero, vi preghiamo di ricordare che non potrete avere diritto all'assistenza post-vendita o a compensazioni per le riparazioni eseguite.

Riproduzione su apparecchi televisivi in altre aree

La riproduzione può essere eseguita su apparecchi televisivi (o monitor) provvisti di terminale video di ingresso. A questo scopo fate utilizzo del cavo video fornito in dotazione.

Questa fotocamera è compatibile con i formati televisivi NTSC e PAL. Prima dell'utilizzo, sulla fotocamera selezionate il formato video che corrisponde a quello dell'apparecchio televisivo dell'area a cui appartiene. Prima di mettervi in viaggio, controllate il formato video in uso nella fotocamera.

H. Precauzioni per l'utilizzo

- Questo prodotto è destinato all'uso nazionale. La garanzia è pertanto valida solamente in ambito nazionale.
- In caso di malfunzionamento del prodotto mentre all'estero, il fabbricante non accetta nessuna responsabilità per la riparazione locale del prodotto o le spese che ne risultano.
- Fate attenzione a non lasciar cadere la fotocamera né sottoporla ad urti.
- L'utilizzo continuo del flash potrebbe surriscaldare l'unità di scatto. Non utilizzare il flash in continuo, oltre quanto necessario.
- Non utilizzare il flash in prossimità degli occhi, né guardare direttamente il sole o altre luci abbaglianti attraverso il mirino. Ciò potrebbe essere causa di indebolimento della vista (in particolare per quanto riguarda i bambini).
- Non utilizzare il flash in prossimità del conducente di un veicolo, onde evitare il rischio di incidenti.
- Qualora siano utilizzate per lungo tempo, le batterie potrebbero surriscaldarsi. Evitare di toccare le batterie immediatamente dopo l'uso, onde evitare il rischio di ustioni alle dita.
- Nel caso in cui il monitor LCD o il pannello sia esposto alla luce del sole, potrebbe sbiadirsi e le immagini diventare difficilmente visibili.
- Il monitor LCD e il pannello possono contenere dei pixel che non rimangono sempre parzialmente o totalmente attivi. Inoltre, a causa delle caratteristiche dei monitor LCD, la luminosità potrebbe diventare non uniforme. Non si tratta di guasti.
- Durante il trasporto della fotocamera, porre attenzione a non urtarla contro altri oggetti.
- In un ambiente in cui vi siano sbalzi improvvisi di temperatura, nella fotocamera potrebbe generarsi della condensa con conseguente rischio di annebbiamento della superficie di vetro o malfunzionamenti della fotocamera. In questo caso, mettere la fotocamera in un sacchetto, in modo tale da ridurre quanto più possibile gli sbalzi di temperatura. Estrarla dal sacchetto non appena la differenza di temperatura rispetto a quella atmosferica si riduca ad un valore abbastanza ridotto.
- Per evitare di danneggiare i connettori, non inserite corpi estranei nel microfono o nei forellini dell'altoparlante della fotocamera.



Nota

Condizioni che facilitano la formazione di condensa:

- Quando si sposta la fotocamera da un ambiente ad un altro sottoponendola a forte sbalzo termico.
- Quando si lascia la fotocamera in luoghi umidi.
- Quando si sposta la fotocamera in un ambiente subito dopo che questo è stato riscaldato, oppure esponendola all'aria fredda di un condizionatore o di un apparecchio analogo.

I. Cura e conservazione

Cura

- Impronte digitali o sporcizia che si depositassero sulla lente dell'obiettivo, possono compromettere la qualità dell'immagine.
- Quando sulla lente dell'obiettivo appaiono impronte digitali o sporcizia, non strofinatela direttamente con le dita bensì utilizzate un soffiatore per rimuovere la sporcizia ed un panno morbido per rimuovere la polvere e le impronte.
- Dopo l'utilizzo su spiagge o in presenza di prodotti chimici, strofinate la fotocamera con particolare attenzione.
- Nell'improbabile evento che la fotocamera non funzioni correttamente, consultate un centro di riparazione Ricoh.
La fotocamera è provvista di circuiti ad alta tensione. Essendo quest'ultima pericolosa, non smontate l'apparecchio per alcun motivo.
- Non lasciate che la fotocamera entri in contatto con sostanze volatili quali diluenti, benzina o pesticidi. Ciò potrebbe infatti comportare un decadimento nella qualità, il distacco della vernice e così via.
- La superficie dello schermo LCD è facilmente rigabile; non lasciate quindi che entri in contatto con oggetti duri.
- La superficie dello schermo LCD deve essere pulita solamente con i solventi disponibili in commercio appositamente studiati per la pulizia degli schermi LCD; strofinatela dolcemente con un panno morbido leggermente inumidito con detergente.

Conservazione

- Evitate di conservare la fotocamera nei seguenti luoghi, in quanto ciò potrebbe divenire causa di guasti:
 - Molto caldi ed umidi, ovvero in presenza di notevoli escursioni di temperatura ed umidità.
 - Molto polverosi, sporchi o sabbiosi.
 - Sottoposti a notevoli vibrazioni.
 - Sottoposti al prolungato e diretto contatto con prodotti vinilici, gomma o prodotti chimici quali insetticidi, ecc.
 - Sottoposti a forti campi magnetici (monitor, in prossimità di forti magneti, ecc.)
- Rimuovete le batterie alcaline AA (LR6) quando intendete non utilizzare la fotocamera per lungo tempo.

Nota di attenzione sulla cura della fotocamera

1. Ricordatevi sempre di spegnere la fotocamera.
2. Remove the batteries or AC Adapter before caring for your camera.

J. Viene visualizzato un messaggio di errore

Se sullo schermo LCD viene visualizzato un messaggio di errore, attuate le misure sotto riportate.

Messaggio di errore	Misure da adottare	Riferim.
Inserire una scheda	La scheda non è stata inserita. Inserite una scheda.	P.20
Impostare la data	La data non è stata impostata. Impostate la data.	P.100
NUMERO DI FILE SUPERATO	E' stato superato il numero limite di file. Inserite un'altra scheda o cancellate le immagini non necessarie.	P.97
Questa immagine non può essere visualizzata.	E' stata selezionata una immagine non riproducibile.	-
Capacità insufficiente. Copiare?	Dal momento che la scheda non dispone di sufficiente capacità, tutti i file non potranno essere memorizzati. Utilizzate un'altra scheda.	P.19
Protetta	State tentando di cancellare una immagine protetta.	P.79
Protezione da scrittura	La scheda è "bloccata (protezione da scrittura)". Sbloccate la scheda.	P.19
Impossibile eseguire impostazione di stampa per questa immagine	Questa immagine (ed esempio un filmato) non può essere selezionata per la stampa.	-
Capacità insufficiente	Impossibile memorizzare le immagini. Assicuratevi che vi sia sufficiente spazio libero oppure cancellate alcune immagini.	P.40, P.90, P.91
	E' stato superato il numero limite per la stampa. Selezionate una immagine ed impostate il numero a 0.	-
Formattare la memoria interna	E' divenuto necessario formattare la memoria interna.	P.91
Formattare la scheda	La scheda non è formattata. Formattate la scheda.	P.90
Questa scheda non può essere utilizzata	Riformattate la scheda. Se lo stesso messaggio appare anche dopo la riformattazione, la scheda può essere difettosa. Non utilizzate più questa scheda.	P.90
Memorizzazione in corso	E' in atto la memorizzazione. Attendete che il processo di scrittura termini.	-
Nessuna immagine	Non vi sono immagini che possano essere riprodotte.	-
Impossibile memorizzare	Il numero di scatti residui è pari a zero. Inserite un'altra scheda o cambiate memoria.	-
MEMORIA INSUFFICIENTE, IMPOSSIBILE REGISTRARE	I file non possono venire salvati. Controllare che sul supporto vi sia spazio sufficiente o cancellare dei file.	P.40, P.90, P.91

K. Servizio postvendita

1. Questo prodotto è coperto da garanzia limitata. Nel corso del periodo di garanzia menzionato nel relativo Certificato di Garanzia fornito con la fotocamera, qualsiasi parte difettosa verrà riparata gratuitamente. In caso di malfunzionamenti della fotocamera, contattate il rivenditore presso il quale l'avete acquistata ovvero il centro di riparazione Ricoh a voi più prossimo. Preghiamo tuttavia di notare che il costo del recapito della fotocamera ai centri di riparazioni Ricoh non verrà rimborsato.
2. L'apparecchio non è soggetto alla riparazione gratuita nei casi di seguito descritti, anche qualora il guasto si verifichi nel corso del periodo di garanzia:
 - 1) Il guasto si è verificato a causa della mancata osservanza di quanto specificato nel manuale operatore.
 - 2) Qualora il guasto sia la conseguenza di riparazioni, conversioni, smontaggio per pulizia, ecc. presso luoghi che non siano tra quelli specificati nel manuale operatore da noi designati per l'esecuzione di riparazioni.
 - 3) Guasti causati da incendi, disastri naturali o cause di forza maggiore, ecc.
 - 4) Guasti dovuti ad una conservazione inadeguata (in luoghi soggetti ad elevata umidità e temperatura, pesticidi, perdita di liquidi da batterie e cause simili, nonché esplosioni, muffa, ecc.).
 - 5) Guasti dovuti al contatto dell'apparecchio con acqua (in quantità eccessiva), riversamenti di bevande (succhi, bevande a base acida, ecc.), penetrazione di sabbia (fango), urti, caduta, ecc.
3. Una volta trascorso il periodo di garanzia, ogni spesa di riparazione, comprese quelle sostenute presso i centri di riparazione Ricoh, sarà a carico del Cliente.
4. Le riparazioni, pur se eseguite entro il termine di garanzia, saranno a pagamento nel caso in cui non venga esibito il documento di garanzia, oppure esso non sia provvisto del nome del punto vendita o della data di acquisto o, anche, nel caso in cui i dati inseriti siano stati alterati.
5. Verrà richiesta la corresponsione di un pagamento nel caso in cui, seppur entro il termine di garanzia, il cliente richieda una ispezione parziale o totale dell'apparecchio.
6. Solamente la fotocamera stessa è soggetta a garanzia; la garanzia non copre infatti gli accessori della fotocamera stessa quali la custodia, la cinghia e i prodotti di consumo (batterie).
7. A prescindere dal fatto che ciò avvenga entro il periodo gratuito di garanzia, non potremo essere ritenuti responsabili per qualsivoglia fattore contestuale all'insorgere del guasto dell'apparecchio (costi di ripresa, perdite dovute a profitti non realizzati, ecc.).
8. La garanzia è pertanto valida solamente in ambito nazionale.

*Le clausole di garanzia sopra riportate si riferiscono a riparazioni gratuite e pertanto non limitano i limiti legali del cliente.

*Le intenzioni delle clausole sopra riportate sono altresì descritte nella scheda di garanzia fornita con la fotocamera.
9. Le parti essenziali per la manutenzione della fotocamera (cioè, i componenti necessari per mantenere in buono stato le funzioni e la qualità della fotocamera) saranno disponibili per un periodo pari a cinque anni dall'interruzione di utilizzo della fotocamera.
10. Qualora l'apparecchio risulti talmente danneggiato a causa della penetrazione di acqua o sabbia (sporcizia), di forti urti, di caduta, ecc. tali da fare ritenere impossibile il ripristino delle condizioni precedenti al danneggiamento, le relative riparazioni potranno non essere eseguite.



Nota

- Prima di consegnare l'apparecchio per riparazioni, controllate il consumo delle batterie ed inoltre leggete nuovamente il manuale operatore (in particolare le sezioni relative all'utilizzo della fotocamera).
- In base al tipo di guasto, l'effettuazione delle riparazioni può richiedere alcuni giorni; vi preghiamo pertanto di verificare il tempo a vostra disposizione prima di consegnare l'apparecchio per la riparazione.
- Quando consegnate l'apparecchio per la riparazione, vi preghiamo di descrivere con il maggior numero possibile di dettagli la natura del guasto.
- Quando consegnate l'apparecchio per riparazione, rimuovete ogni accessorio che non sia direttamente interessato alla riparazione stessa.
- Prima di eseguire riprese (foto e filmati) di eventi importanti quali una cerimonia di matrimonio od un viaggio, vi raccomandiamo di verificare le condizioni della fotocamera eseguendo una ripresa di prova, nonchè portare con voi il manuale dell'utilizzatore e batterie di scorta.
- La presente garanzia non copre la perdita dei dati salvati nelle SD Memory Card o nella memoria interna.

Indice

A

Acrobat Reader	107
Adattatore AC	11

B

Batteria ricaricabile	11
-----------------------------	----

C

CaplioViewer	107
Caratteristiche tecniche principali	131
Cavo AV	10
CD-ROM Software Caplio	11
CONFERMA LCD	95
CONT. (Multi-ripresa)	71

D

DENSITÀ	56
DirectX	107
DPOF	82

F

Flash	32
FORMATO - CARD	90
FORMATO - MEM. INT.	91
FOTOMETRIA	63
FUOCO	59

I

IMP. DATA	100
Ingrandimento delle immagini	37
INIZIALIZZI	70
INTERVALLO	66

L

LANGUAGE	101
List Editor	107
LUMINOSITÀ LCD	92

M

messaggio di errore	142
Modalità di risparmio energetico	21
Modo Macro	31
Modo synchro-monitor	24
MODO USCITA VID.	102
Mounter	107, 119

N

N. DI SERIE	97
NITIDEZZA	62

P

PROIEZIONE DIAPO.	78
PROTEGGI	79

Q

QUALITÀ/DIM.IMM.	57
-----------------------	----

R

REG.TASTO.ADJ	93
RICOH Gate La	107, 119
RIDIMENSIONA	85
Risoluzione problemi della fotocamera	126
RISPARMIO ENERG.	98

S

SD Memory Card	19
SEGNALE ACUSTICO	94
SENSIBILITÀ ISO	55
Servizio postvendita	143
SPEGNIMENTO AUTO	96
Spegnimento automatico	21
STAMPA DATA	69
stampa diretta	44

T

tasto ADJ.	49
timer	64

U

USB Cable	10
USB Driver	107, 119
Uso dello zoom digitale	30

V

Visualizzazione della griglia	24
Visualizzazione di miniature	36

W

WIA Driver	107
------------------	-----

Z

Zoom	30
------------	----

Numeri di telefono per il supporto in Europa

UK	(from within the UK) (from outside of the UK)	02073 656 580 +44 2073 656 580
Deutschland	(innerhalb Deutschlands) (außerhalb Deutschlands)	06331 268 438 +49 6331 268 438
France	(à partir de la France) (en dehors de la France)	0800 91 4897 +49 6331 268 409
Italia	(dall'Italia) (dall'estro)	02 696 33 451 +39 02 696 33 451
España	(desde España) (desde fuera de España)	91 406 9148 +34 91 406 9148
Nederland	(binnen Nederland) (vanuit het buitenland)	0800 022 9494 +49 6331 268 443

<http://www.service.ricohpmmc.com/>

Dal favore per l'ambiente, alla conservazione sino alla gestione ambientale

Ricoh, quale cittadina di questo insostituibile mondo, promuove con grande aggressività numerose attività in favore dell'ambiente e della relativa conservazione, allo scopo di contribuire al grande tema della sua gestione



Allo scopo di ridurre il carico che le

fotocamere digitali esercitano sull'ambiente, Ricoh è inoltre impegnata nella risoluzione di grandi tematiche quali il "Risparmio energetico attraverso la riduzione del consumo elettrico" e la "Riduzione delle sostanze chimiche nocive all'ambiente presenti nei prodotti". Anche la semplicità e la facilità di consultazione dei manuali, ivi compreso l'utilizzo di CD-ROM, fanno parte delle soluzioni perseguite.

All'insorgere di problemi

Per prima cosa, consultare la sezione "Diagnostica" di questo manuale. Se i problemi persistono, entrare in contatto con un rivenditore autorizzato Ricoh.

Centri di Ricoh	
Ricoh Company, Ltd.	3-2-3, Shin-Yokohama Kohoku-ku, Yokohama-shi 222-8530, Japan http://www.ricoh.co.jp/r_dc
Ricoh Corporation	5 Dedrick Place West Caldwell, NJ 07006, USA 1-800-22RICOH http://www.ricoh-usa.com
RICOH EUROPE B.V. (PMMC)	Oberrather Straße 6, D-40472, Düsseldorf, Germany http://www.ricohpmmc.com
RICOH UK LTD. (PMMC UK)	Ricoh House, 1 Plane Tree Crescent, Feltham, Middlesex, TW13 7HG, England
RICOH FRANCE S.A. (PMMC FRANCE)	383, Avenue du Général de Gaulle – BP 307-931-13 Clamart Cédex, France
RICOH ESPANA, S.A. (PMMC SPAIN)	Av. Litoral Mar, 12-14, 08005 Barcelona, Spain
RICOH EUROPE B.V. (PMMC BENELUX)	Koolhovenlaan 35, 1119 NB Schiphol-Rijk, The Netherlands
Ricoh Italia S.p.A. (PMMC ITALY)	via Ponchielli,3 20063 Cernusco S/N Milano Italy
RICOH HONG KONG LIMITED Personal Multimedia Products Center	21/F., Tai Yau Building, 181 Johnston Road, Wan Chai, Hong Kong
Ricoh Australia Pty. Ltd.	8 Rodborough Road Frenchs Forrest, N.S.W.2086 Australia http://www.ricoh.com.au

Ricoh Company, Ltd.
15-5, Minami Aoyama 1-chome,
Minato-ku, Tokyo 107-8544, Japan
August 2004

EN (USA) GB (GB) AE (AE)
Printed in China



* L 7 2 0 3 9 7 4 *