

Caplio* R7

RICOH

Mode d'emploi de l'appareil photo

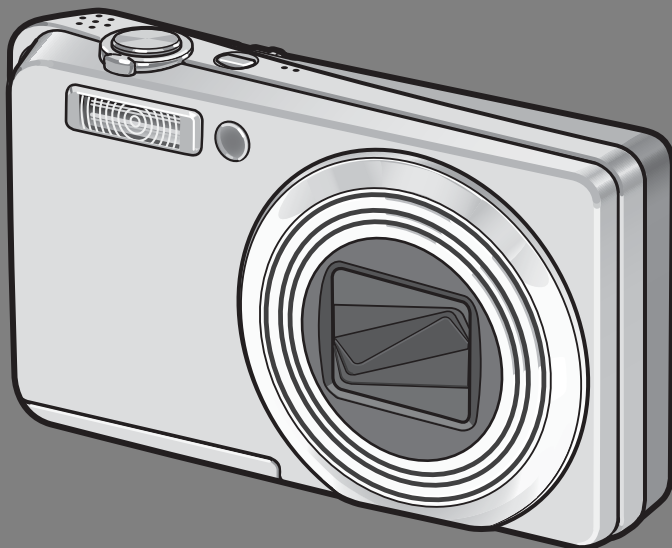

Le numéro de série de ce produit est gravé sous l'appareil photo.

Fonctionnement de base

Si vous utilisez l'appareil pour la première fois, lisez d'abord cette section.

Cette section fournit une présentation de base de la mise sous tension de l'appareil et de la prise et de la lecture de photos.

Opérations avancées

Lisez cette section pour en savoir plus sur les différentes fonctions de l'appareil photo.

Cette section fournit des informations plus détaillées sur les fonctions utilisées pour la prise et la lecture de photos, ainsi que des informations sur les réglages personnalisés, l'impression des photos et l'utilisation de l'appareil photo avec un ordinateur.

Préface

Le présent mode d'emploi contient des informations sur le mode de fonctionnement des fonctions de prise de vue et de lecture de ce produit, ainsi que des conseils pratiques sur son utilisation. Pour exploiter pleinement les fonctions de ce produit, nous vous invitons à lire attentivement le présent manuel dans son intégralité avant toute utilisation. Veuillez à conserver ce manuel à portée de main, de manière à pouvoir le consulter facilement en cas de besoin.

Ricoh Co., Ltd.

Mesures de sécurité	Pour une bonne utilisation de votre appareil, lisez attentivement les mesures de sécurité.
Prises de vue d'essai	Avant toute utilisation de votre appareil photo numérique, veuillez à effectuer des prises de vues d'essai afin de vous assurer que l'enregistrement s'effectue normalement.
Droit d'auteur	Toute reproduction ou modification de matériel protégé par un droit d'auteur, tel que des livres, des magazines et de la musique, est interdite, sous réserve de l'autorisation de l'auteur, excepté à des fins d'utilisations limitées, notamment pour un usage personnel, domestique ou tout autre usage similaire.
Exemptions de responsabilité	Ricoh Co., Ltd. n'endosse en aucun cas la responsabilité des échecs d'enregistrement ou de lecture causés par un dysfonctionnement de ce produit.
La garantie	Cet appareil est produit selon des normes locales et la garantie n'est valable que dans le pays d'achat. En cas de dysfonctionnement ou de panne de votre appareil alors que vous vous trouvez à l'étranger, aucun service après-vente ne sera assuré sur place et les éventuelles réparations resteront à votre charge.
Interférences électriques	Si vous placez votre appareil photo à proximité d'un autre appareil électronique, il se peut que les interférences se produisant endommagent les appareils. Plus particulièrement, si vous placez votre appareil à proximité d'un poste de télévision ou de radio, il se peut que de l'électricité statique apparaisse. Dans ce cas, veuillez suivre la procédure suivante. <ul style="list-style-type: none">• Eloignez l'appareil photo autant que possible du poste de télévision ou de radio.• Modifiez l'orientation de l'antenne du poste de télévision ou de radio.• Branchez l'appareil dans une autre prise de courant que celle de l'appareil émetteur.

Il est strictement interdit de reproduire tout ou partie du présent document sans l'autorisation écrite expresse de Ricoh.

© 2007 RICOH CO., LTD. Tous droits réservés.

Le contenu du présent document pourra être modifié à l'avenir sans préavis.

Le présent manuel a été conçu avec toute la rigueur qui s'impose quant à son contenu; cependant, si vous avez une question ou si vous découvrez une erreur ou s'il manque une description, etc., nous vous invitons à vous reporter à la fin du manuel et à nous contacter aux coordonnées figurant à cet endroit.

Microsoft, MS, Windows, et Windows Vista sont des marques déposées de Microsoft US, aux Etats-Unis et dans d'autres pays.



Macintosh, Power Macintosh et Mac OS sont des marques déposées de Apple Inc. aux Etats-Unis et dans d'autres pays.

Adobe et Adobe Acrobat sont des marques d'Adobe Systems Incorporated.

La raison sociale de la société ainsi que la dénomination des produits sont des marques commerciales et marques déposées de chacune des sociétés.

Utilisation des manuels

Les deux manuels suivants sont fournis avec votre Caplio R7.

	<p>“Mode d’emploi de l’appareil photo” (le présent livret)</p> <p>Ce mode d’emploi décrit l’usage et les fonctions de l’appareil photo. Il décrit également la marche à suivre pour installer le logiciel fourni sur votre ordinateur.</p> <p>* Le “Mode d’emploi de l’appareil photo” (Édition anglaise) est disponible sous forme de fichier PDF sur le CD-ROM fourni.</p>
	<p>“Mode d’emploi du logiciel” (le fichier PDF)</p> <p>Ce mode d’emploi décrit la marche à suivre pour télécharger des photos de l’appareil à votre ordinateur et pour les afficher et les éditer sur votre ordinateur.</p> <p>* Le “Mode d’emploi du logiciel” est disponible dans les dossiers suivants du CD-ROM fourni.</p> <div style="text-align: right;">  </div> <p>“Mode d’emploi de l’appareil photo” (Édition anglaise) (le fichier PDF)</p> <p>Un “Mode d’emploi du logiciel” se trouve dans le dossier correspondant à chaque langue.</p> <p>Pour copier le Mode d’emploi du logiciel sur votre disque dur, copiez le fichier PDF de chaque dossier directement sur votre disque dur.</p>

L’appareil photo est fourni avec le logiciel Irodio Photo & Video Studio qui vous permet d’afficher et d’éditer les photos sur votre ordinateur. Pour en savoir plus sur la marche à suivre pour utiliser Irodio Photo & Video Studio, lisez l’aide affichée.

Pour en savoir plus sur Irodio Photo & Video Studio, contactez le centre d’assistance client ci-dessous.

Amérique du Nord (USA)

TÉL : (Appel gratuit)+1-800-458-4029

Europe

Royaume-Uni, Allemagne, France et Espagne:

TÉL : (Appel gratuit)+800-1532-4865

Autres pays:

TÉL : +44-1489-564-764

Asie

TÉL : +63-2-438-0090

Chine

TÉL : +86-21-5450-0391

Heures d’ouverture : De 9.00 heures à 17.00 heures

Caractéristiques principales

Il est possible que les illustrations figurant dans ce manuel diffèrent du produit réel.

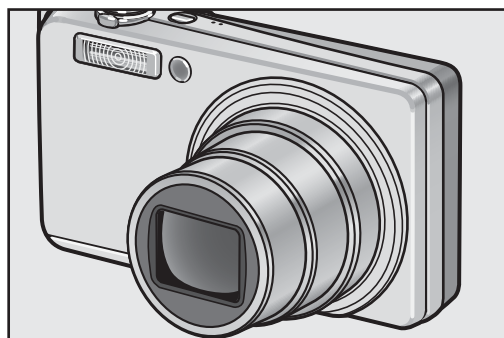

Equipé d'un objectif grand angle et zoom 7,1x

Cet appareil très compact possède un objectif grand angle 28 mm combiné à un zoom optique 7,1x, adapté à un large éventail de prises de vue (28-200 mm). Cet objectif peut être utilisé pour prendre des photos dans diverses situations d'intérieur et d'extérieur.

*Equivalent à la focale des appareils 35 mm



La fonction de correction du bougé réduit le flou (P.98)

L'appareil est équipé d'une fonction de correction du bougé qui vous permet de prendre des photos plus nettes et réduire le flou même à l'intérieur, la nuit ou d'autres situations dans lesquelles un bougé de l'appareil peut se produire.

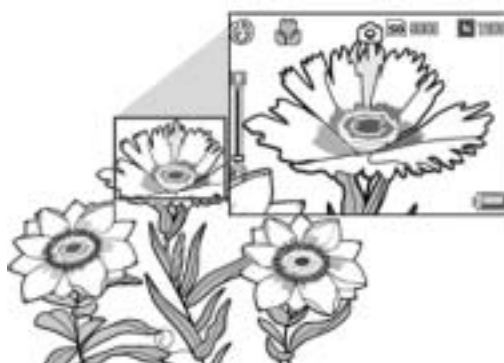

Prise de vue macro à 1 cm (P.35) et prise de vue rapprochée au flash à 25 cm (Téléobjectif) ou à 20 cm (Grand angle) (P.36)

La fonction inégalée de prise de vue macro vous permet de saisir les détails de très près à 1 cm seulement.

L'appareil possède aussi un flash intégré pour des prises de vue rapprochées à 25 cm (Téléobjectif) ou à 20 cm (Grand angle). Vous bénéficiez ainsi de macrophotos toujours nettes, même par faible luminosité ambiante.



Le mode Reconnaissance du visage permet une prise de vue optimale du visage du sujet (P.39)

L'appareil photo effectue une mise au point automatique sur le visage du sujet et détermine les réglages optimaux pour l'exposition et la balance des blancs.



Personnalisez facilement vos réglages de prise de vue favoris avec le mode Mes réglages (P.38)

Vous pouvez personnaliser deux groupes de réglages, puis basculez le sélecteur de mode sur MY pour prendre facilement des photos avec l'un ou l'autre des groupes de réglages mémorisés.



Il est facile de modifier sur l'appareil photo la luminosité et les tons des images prises (P.109, 111).

Vous pouvez ajuster sur l'appareil la luminosité et les tons d'une image prise, et l'enregistrer sous forme de nouveau fichier.



Personnalisez vos réglages de zoom selon vos préférences (P.140)

Personnalisez les réglages de zoom en changeant la vitesse de zoom ou en fixant la longueur de focale.

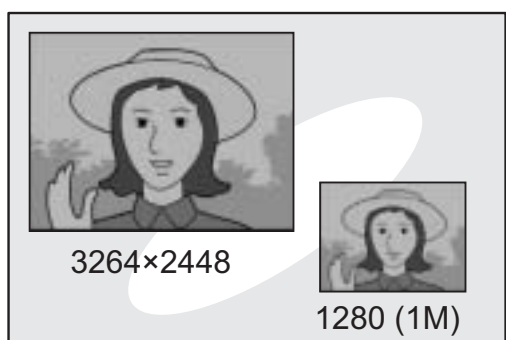

Utilisez la fonction d'enregistrement en deux tailles pour prendre une photo en deux tailles différentes (P.99)

À chaque fois que vous prenez une photo avec cette fonction, vous pouvez enregistrer en même temps la photo à sa taille originale ainsi qu'un sous-fichier plus petit.

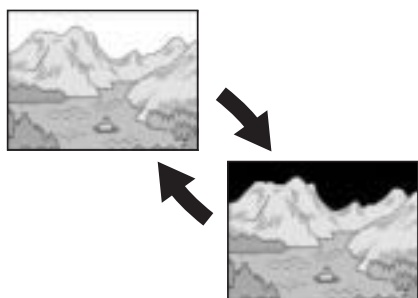

Fonction d'affichage de mise en évidence de la saturation des blancs (P.57)

Appuyez sur la touche DISP. pendant la vérification rapide ou en mode Lecture pour basculer vers l'écran d'affichage de mise en évidence de la saturation des blancs sur la photo prise.

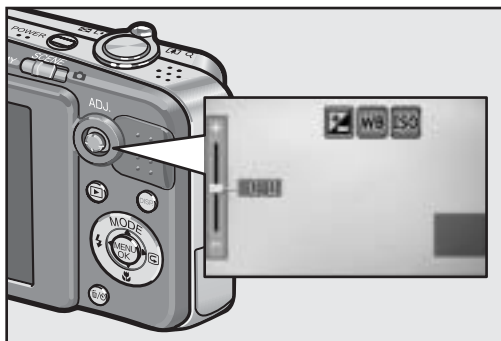

La touche ADJ. (Ajuster) simplifie l'accès aux réglages les plus utiles (P.62)

La touche ADJ. simplifie les procédures de configuration de l'appareil. En attribuant vos fonctions favorites à la touche ADJ., vous pouvez effectuer facilement divers réglages en appuyant simplement sur la touche ADJ. vers le haut, le bas, la gauche et la droite.



Suppression simplifiée de plusieurs fichiers (P.53)

Vous pouvez supprimer facilement les fichiers inutiles en spécifiant une série de fichiers à supprimer.



Films de haute qualité à 30 ips ou 15 ips avec bande-son (P.101)

L'appareil enregistre des films de haute qualité avec 640 × 480 pixels à 30 images par seconde et avec le son intégral.



Le mode Correction d'obliquité aide à redresser les images inclinées (P.40)

En mode Correction d'obliquité, un objet rectangulaire photographié de travers peut être redressé afin qu'il paraisse avoir été photographié de face. Avec la simple pression d'une touche, vous pouvez redresser les images inclinées d'objets comme un tableau de message, un écran d'affichage ou une carte de visite.

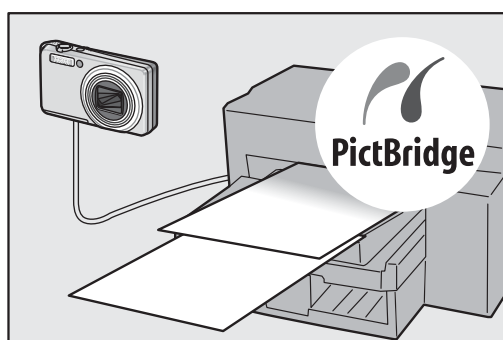

Impression directe sans utiliser d'ordinateur (P.126)

Il est possible de raccorder l'appareil à une imprimante compatible Impression directe à l'aide du câble USB pour un transfert direct. L'impression des images se fait alors sans passer par un ordinateur. Vous pouvez aussi imprimer des rapports d'impression.

Table des matières

Utilisation des manuels	1
Caractéristiques principales	2
Table des matières	5

Fonctionnement de base

11

Si vous utilisez l'appareil pour la première fois, lisez d'abord cette section.

Vérification du contenu de l'emballage	12
Nomenclature de l'appareil	14
Mode d'utilisation du Sélecteur de mode	16
Ecran à cristaux liquides (LCD)	17
Préparatifs	20
Sur la batterie	20
Carte mémoire SD (disponible dans le commerce)	21
Chargement de la batterie rechargeable	23
Insertion de la batterie rechargeable et de la carte mémoire SD	24
Mise sous/hors tension	26
Choix de la langue	27
Réglage de la date et de l'heure	28
Prise de vues basique	29
Tenue de l'appareil photo	29
Prises de vue	31
Utilisation de la fonction Zoom	34
Prise de vues rapprochée (Mode Macro)	35
Utilisation du Flash	36
Prise de vue en mode Mes Réglages	38
Prise de vue avec configuration optimale en fonction des conditions de prise de vue	39
☺ Utilisation du retardateur	45
Lecture des photos	46
Vérification de la photo que vous venez de prendre (Vérification rapide)	46
Visualisation de vos photos	47
Lecture trois photos/Lecture liste (Affichage mosaïque)	49
Agrandissement des photos	51
Suppression des fichiers	52
Suppression d'un fichier	52
Suppression de tous les fichiers	53
Suppression de plusieurs fichiers à la fois	53
Modification de l'affichage avec la touche DISP.	56
Pour maximiser la luminosité de l'écran LCD	58
Histogramme	58

Lisez cette section pour en savoir plus sur les différentes fonctions de l'appareil photo.

1 Différentes fonctions de prise de vue 62

Utilisation de la touche ADJ.	62
Fonctions qui peuvent être définies en mode Scène	63
Modification de la densité du texte (Mode Scène)	64
Décalage de la cible AF (Macro).....	65
Menu Prise de vue	66
Utilisation du menu	68
Choix du mode Qualité de l'image/Taille de l'image (Qlté image/Taille)	69
Changement du Mode de mise au point (Mise au point).....	71
Prise de vue avec mise au point manuelle (MF).....	72
Modification de la mesure de la lumière (Mesure AE).....	74
Modification de la netteté de vos photos (Netteté)	75
Prise de vues multiples (Continu/Cont.S/Cont.M)	76
Visualisation d'une photo Cont.S ou Cont.M en mode Vue agrandie	79
Réglage de l'intensité de couleur (Intensité)	80
Prises de vues consécutives avec différentes expositions (Cadrage auto)	81
Prises de vues consécutives avec différentes balances des blancs (WB-BKT)	82
Prises de vues consécutives avec des couleurs différentes (CL-BKT).....	84
Utilisation d'une longue durée d'exposition (Temps d'expo)	86
Prise de vues automatique à intervalles donnés (Intervalle).....	87
Insertion de la date sur une photo (Horodatage).....	89
Modification de la compensation d'exposition (Comp. exposit.)	90
Utilisation de la lumière naturelle et artificielle (Balance blancs).....	92
Réglage manuel de la balance des blancs (Réglage manuel).....	94
Réglage de la Sensibilité (Sensibilité ISO)	95
Limitation de la vitesse du déclencheur (Limit. obtu lent).....	97
Utilisez la fonction de correction du bougé de l'appareil pour éviter le flou provoqué par un bougé de l'appareil (Corr. du bougé)	98
Prise de photo avec un sous-fichier (Enreg. 2 tailles)	99
Retour aux réglages par défaut du menu Prise de vue (Initialiser).....	100

2	Réalisation/lecture de vidéos	101
	📹 Prise de vidéos	101
	Réglage de la cadence des images (Cadence images).....	102
	Lecture des vidéos	104
3	Autres fonctions de lecture	105
	Menu des réglages de la lecture	105
	Utilisation du menu	105
	Images en rotation (Rotation).....	107
	Modification de la taille de l'image (Changer de taille)	108
	Correction de la luminosité et du contraste de l'image (Correction du contraste).....	109
	Correction des tons de l'image (Correction des tons)	111
	Redressement des images inclinées (Correction biais)	113
	Protection contre la suppression de fichiers (Protéger).....	115
	Protection contre l'écriture d'un fichier	115
	Protection contre l'écriture de tous les fichiers.....	116
	Protection de plusieurs fichiers à la fois.....	117
	Affichage automatique de vos photos dans l'ordre (Diaporama).....	118
	Copie du contenu de la mémoire interne sur une carte mémoire SD (Copie sur la carte)	119
	Utilisation d'un service de tirage (DPOF)	120
	Réglage DPOF pour la photo affichée	120
	Réglage DPOF pour toutes les photos	121
	Réglage DPOF pour plusieurs photos	122
	Restauration de fichiers supprimés (Restaurer fichier)	123
	Visualisation sur un téléviseur	124
4	Impression directe	126
	À propos de la fonction Impression directe	126
	Raccordement de l'appareil photo à une imprimante	127
	Impression des photos	128
	Impression d'une ou de toutes les photos	128
	Impression de plusieurs photos	130
5	Modification des réglages de l'appareil photo	132
	Menu Config.	132
	Utilisation du menu Config.	133
	Formatage de la carte mémoire SD (Format [Carte]).....	135
	Formatage de la mémoire interne (Format [Interne])	136

Réglage de luminosité de l'écran LCD (Luminosité LCD)	137
Enregistrement des réglages personnalisés (Enr. Mes Réglages).....	138
Modification du réglage de zoom (Réglages du zoom)	140
Modification du réglage de Sens ISO auto-hi (Sens ISO auto-hi).....	141
Modification de la taille pour Enreg. 2 tailles (Taille sous-fich)..	142
Modification du réglage de la mise hors tension automatique (Extinction auto).....	143
Modification du réglage du signal sonore (Signal sonore).....	144
Modification du volume du signal sonore (Réglages volume) ...	145
Modification du délai de validation de la photo (Confirm. LCD)	146
Utilisation du zoom de redimensionnement automatique (Img zoom num.)	147
Affectation de fonctions à la touche ADJ. (Touche Rég.).....	149
Modification du réglage de la lumière AF auxiliaire (Flash aux. AF)	150
Agrandissement de l'affichage des icônes (Agr. icône photo)...	151
Modification du réglage de nommage de fichier (N° séquentiel).....	152
Réglage de la date et de l'heure (Réglage date).....	154
Modification de la langue d'affichage (Language/言語)	155
Modification de la méthode de lecture pour la visualisation sur téléviseur (Sortie vidéo).....	156

6 Téléchargement d'images sur votre ordinateur 157

Pour Windows	157
Utilisation du CD-ROM Caplio Software	158
Configuration requise pour l'utilisation du CD-ROM Caplio Software ...	160
Installation du logiciel de téléchargement et de modification de lots d'images	161
Installation de DeskTopBinder Lite	164
Installation d'un autre logiciel sur votre ordinateur.....	166
Désinstallation du logiciel.....	167
Téléchargement d'images avec RICOH Gate La.....	169
Téléchargement d'images sans RICOH Gate La.....	170
Déconnexion de l'appareil photo.....	172
Pour Macintosh	173
Téléchargement d'images sur votre ordinateur.....	173
Déconnexion de l'appareil photo.....	174

Résolution des problèmes	175
Messages d'erreur	175
Résolution des problèmes de l'appareil photo	176
Résolution de problèmes de logiciel et d'ordinateur	181
Caractéristiques principales	183
Nombre de photos qui peuvent être enregistrées dans la mémoire interne/carte mémoire SD	185
Éléments vendus séparément	186
Fonctions dont la valeur par défaut est restaurée lorsque l'appareil est mis hors tension	187
A propos du mode Scène	189
Rubriques du menu Prise de vue par le mode Scène	190
Utilisation de votre appareil photo à l'étranger	191
Précautions d'emploi	192
Entretien et rangement	193
Service après-vente	194
Index	196

Fonctionnement de base

**Si vous utilisez l'appareil
pour la première fois, lisez
d'abord cette section.**

Vérification du contenu de l'emballage	12
Nomenclature de l'appareil	14
Mode d'utilisation du Sélecteur de mode	16
Ecran à cristaux liquides (LCD).....	17
Préparatifs	20
Prise de vues basique	29
Lecture des photos.....	46
Suppression des fichiers	52
Modification de l'affichage avec la touche DISP.....	56

Vérification du contenu de l'emballage

Ouvrez l'emballage et vérifiez qu'il ne manque aucun élément.

Caplio R7

Le numéro de série de ce produit est gravé sous l'appareil photo.

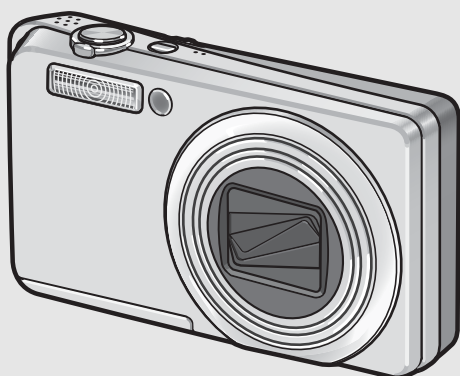

Câble USB (Câble Mini B)

Permet de raccorder l'appareil à un ordinateur ou à une imprimante compatible Impression directe.

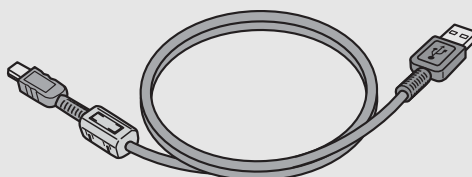

Câble AV

Sert à visualiser vos photos sur un téléviseur.

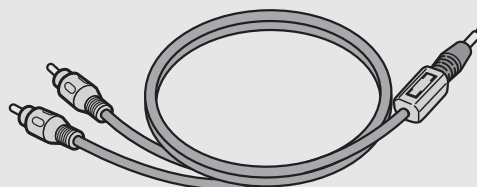

Batterie rechargeable

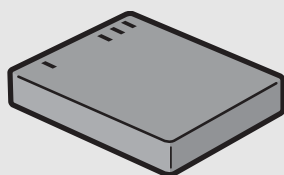

Chargeur de batterie

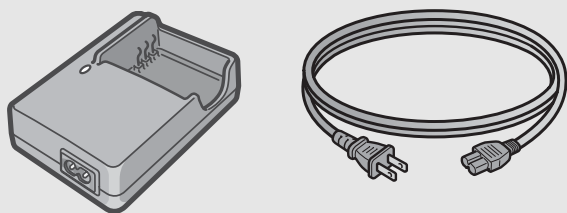

Dragonne

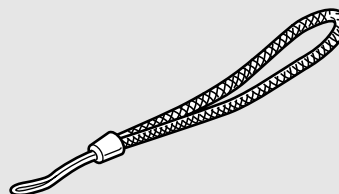

Remarque

Comment attacher la dragonne à l'appareil photo

Passez la petite extrémité de la dragonne dans le point d'attache de l'appareil photo et attachez-la comme indiqué sur l'illustration.

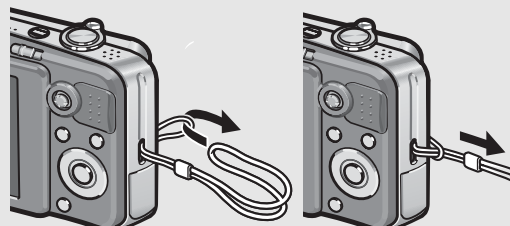

Si vous utilisez l'appareil pour la première fois, lisez d'abord cette section.

Mode d'emploi de l'appareil photo



(le présent livret)

Garantie

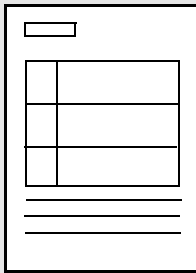

Mesures de sécurité



CD-ROM Caplio Software

Ce CD-ROM contient le logiciel fourni et le "Mode d'emploi du logiciel".



Éléments vendus séparément

Batterie rechargeable (DB-70)

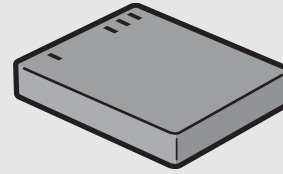

Chargeur de batterie (BJ-7)

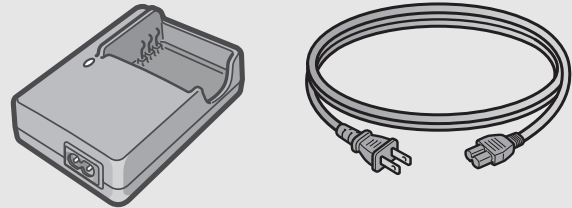

Etui (SC-70, SC-70R)



Précautions

Caplio Software prend en charge les langues suivantes. Le fonctionnement n'est pas garanti avec les systèmes d'exploitation dans une autre langue que celles listées ci-après :

anglais, français, allemand, espagnol, italien, chinois (traditionnel, simplifié), coréen.



Remarque

Pour connaître les dernières informations sur les accessoires, visitez le site web <http://www.ricohpmmc.com>.

Si vous utilisez l'appareil pour la première fois, lisez d'abord cette section.

Nomenclature de l'appareil

Boîtier de l'appareil

Vue de face

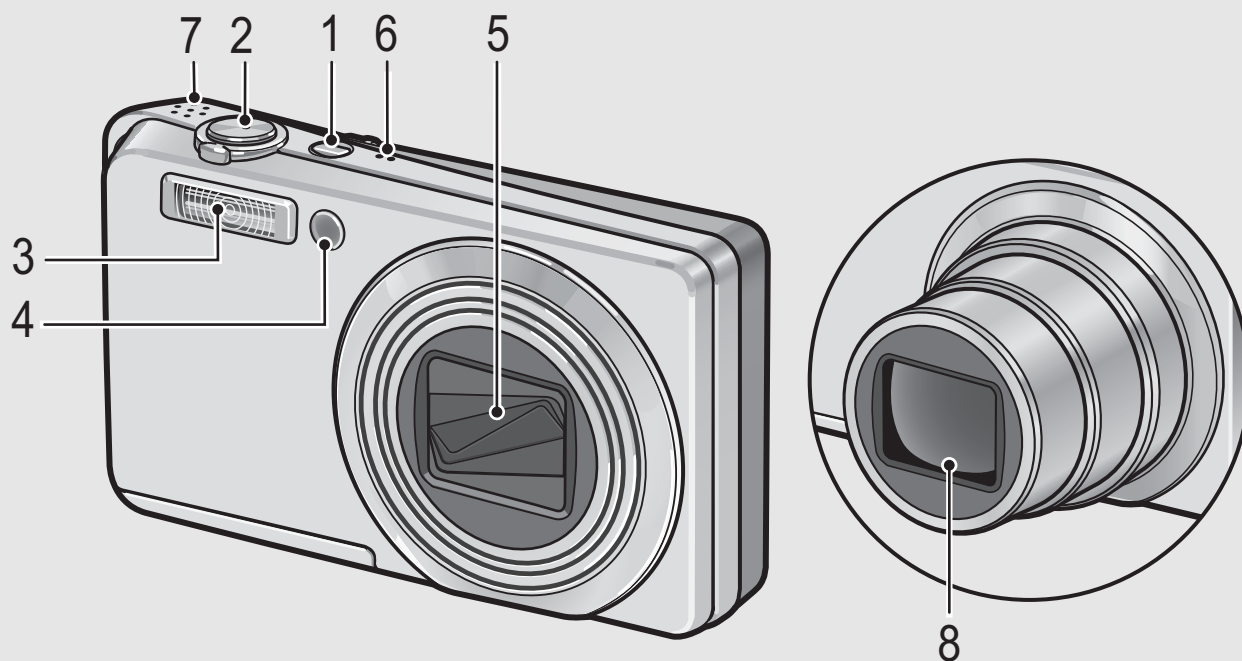

	Nom de la rubrique	Consulter
1	Touche Marche/Arrêt	P.26
2	Déclencheur	P.31
3	Flash	P.36
4	Lumière AF auxiliaire/Témoin du retardateur	P.45, 150
5	Protège-objectif	-
6	Microphone	-
7	Haut-parleur	P.104
8	Objectif	P.29

Si vous utilisez l'appareil pour la première fois, lisez d'abord cette section.

Vue de l'arrière

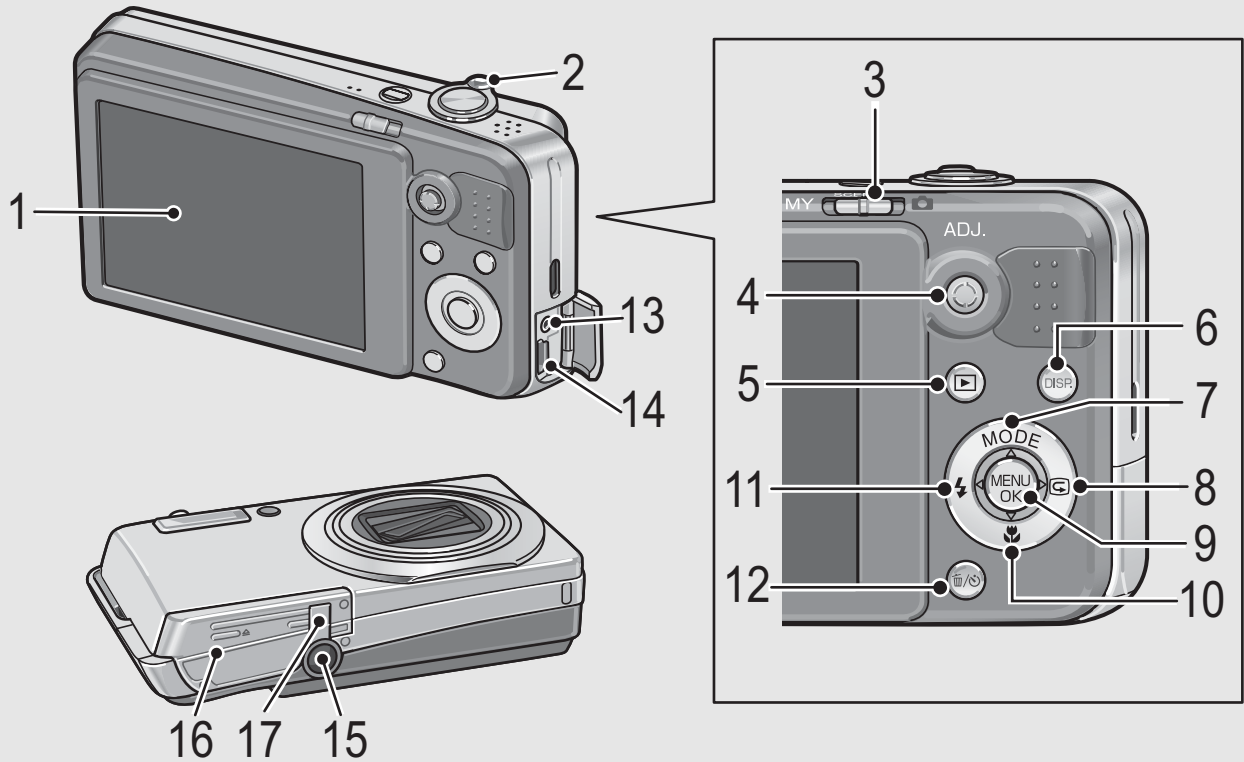

	Nom de la rubrique	Consulter
1	Écran LCD	P.17
2	Manette de zoom (Téléobjectif)/ (Grand angle) (Vue agrandie)/ (Affichage mosaïque)	P.34, 49, 51
3	Sélecteur de mode	P.16, 38, 39
4	Touche ADJ.	P.62
5	Touche (Lecture)	P.47
6	Touche DISP.	P.56
7	Touche /MODE*	P.38, 39
8	Touche / (Vérification rapide)	P.46
9	Touche MENU/OK	P.68, 105, 133
10	Touche / (Macro)	P.35
11	Touche / (Flash)	P.36
12	Touche (Supprimer)/ (Retardateur)	P.45, 52
13	Prise de sortie AV	P.124
14	Prise du câble USB	P.127, 169
15	Filetage de fixation du trépied	P.183
16	Couvercle du logement de la batterie/carte	P.24
17	Couvercle du Câble d'Alimentation (entrée CC)	-

* La touche MODE n'est disponible qu'en mode Scène ou Mes réglages.

Si vous utilisez l'appareil pour la première fois, lisez d'abord cette section.

Mode d'utilisation du Sélecteur de mode

Réglez le sélecteur de mode sur le mode souhaité avant de prendre des photographies ou filmer des vidéos.

- 1** Basculez le sélecteur de mode sur le symbole de la fonction que vous souhaitez utiliser.

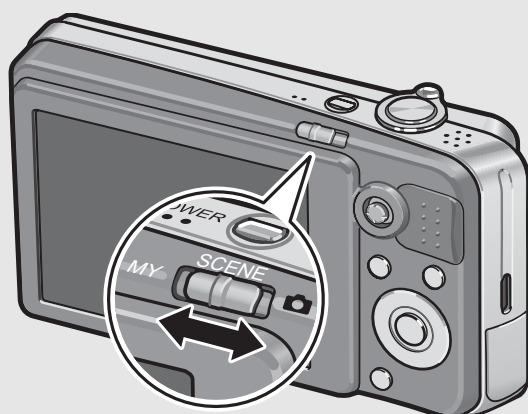

Descriptions et symboles du sélecteur de mode

Symbole	Fonction	Description	Consulter
MY	Mode Mes Réglages	Vous pouvez prendre des photos avec les réglages enregistrés dans [Enr. Mes Réglages].	P.38
SCENE	Mode Scène	Ce mode permet de réaliser des prises de vue avec des réglages optimisés. Il vous permet aussi de réaliser des vidéos avec du son.	P.39
	Mode Prise de vue automatique	Ce mode définit automatiquement la valeur d'ouverture optimale et la vitesse d'obturation en fonction du sujet.	P.31

Si vous utilisez l'appareil pour la première fois, lisez d'abord cette section.

Ecran à cristaux liquides (LCD)

Exemple d'affichage de l'écran LCD lors de la prise de vues

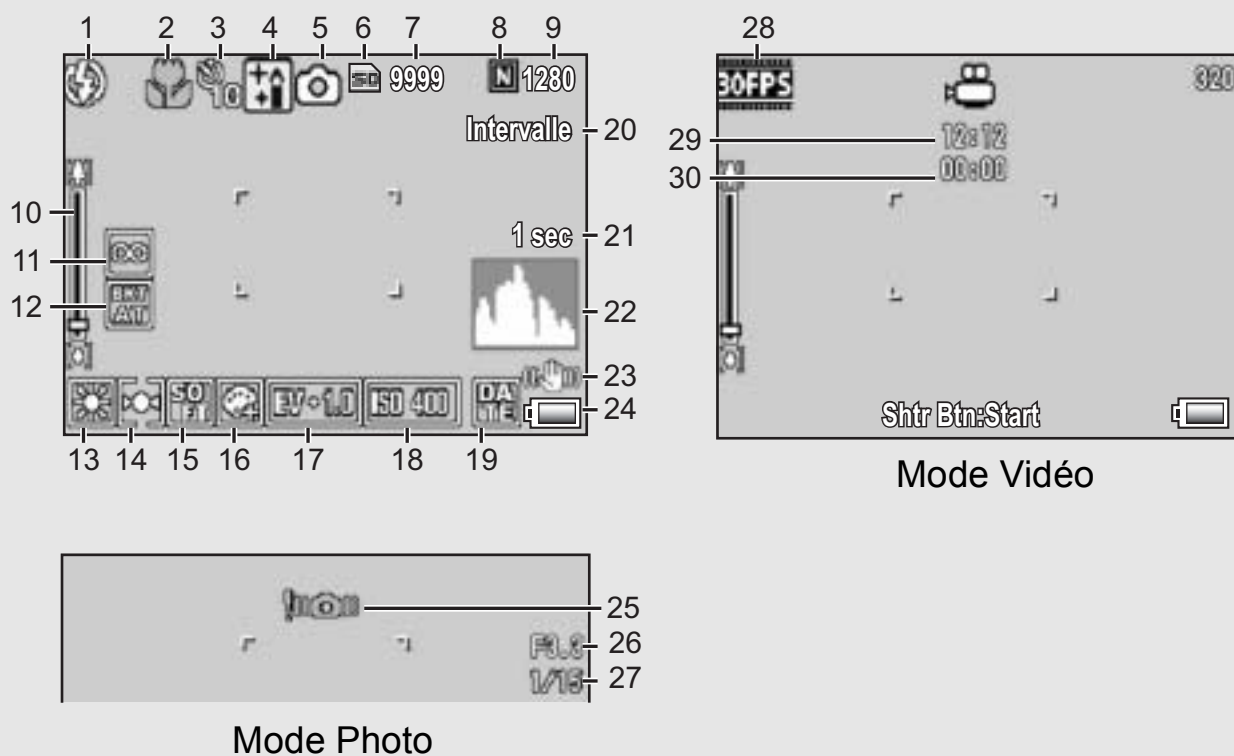

	Nom de la rubrique	Consulter		Nom de la rubrique	Consulter
1	Flash	P.36	16	Intensité	P.80
2	Prise de vue Macro	P.35	17	Correction de l'exposition	P.90
3	Retardateur	P.45	18	Sensibilité ISO	P.95
4	Modes Scène Mode Mes réglages	P.39, P.38	19	Horodatage	P.89
			20	Intervalle	P.87
5	Types de mode	P.16, 39, 101	21	Temps d'expo.	P.86
			22	Histogramme	P.58
6	Support d'enregistrement	P.21	23	Fonction Correction du bougé	P.98
7	Nombre de photos restantes	P.185	24	Icône de batterie	P.19
8	Qualité de l'image	P.69	25	Icône du bougé de l'appareil	P.30
9	Taille d'image	P.69	26	Ouverture de l'objectif	P.183
10	Barre de zoom	P.34	27	Vitesse d'obturation	P.97
11	Mise au point	P.71	28	Cadence de prise de vue	P.102
12	Cadrage auto	P.81, 82, 84	29	Durée d'enregistrement restante	P.185
13	Balance des Blancs	P.92			
14	Mesure AE	P.74	30	Durée d'enregistrement	P.185
15	Netteté	P.75			

Si vous utilisez l'appareil pour la première fois, lisez d'abord cette section.



Remarque -----

- Le nombre de prises de vue réellement restantes peut différer du nombre indiqué, selon le sujet photographié.
- Le nombre maximum de photos et la durée d'enregistrement vidéo peuvent varier selon la capacité du support d'enregistrement (mémoire interne ou carte mémoire SD), les conditions de prise de vue, et le type et le fabricant de la carte mémoire SD.
- Quand le nombre de prises de vue restantes est de 10 000 ou plus, l'affichage indique "9999".

Exemple d'affichage de l'écran LCD lors de la lecture

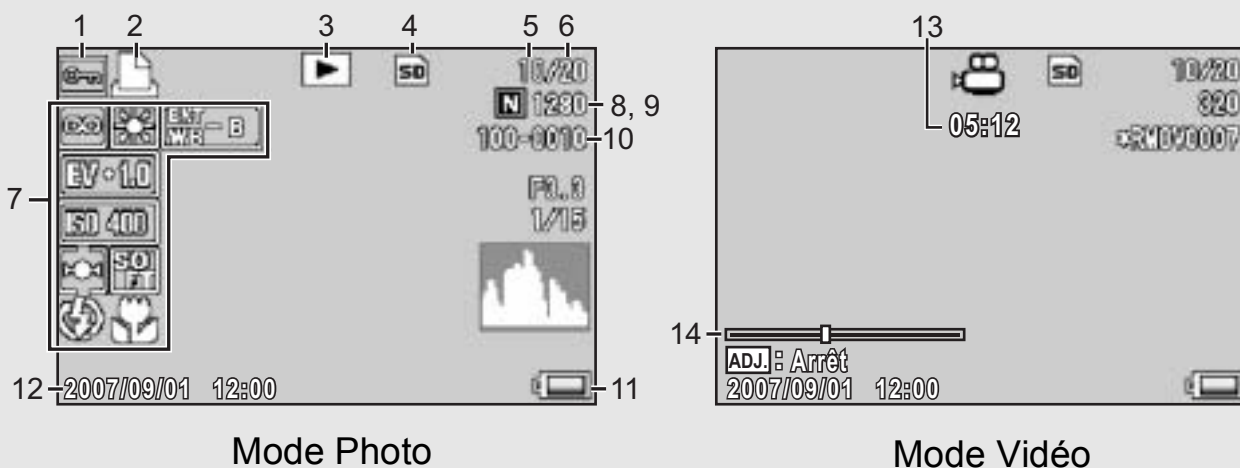

	Nom de la rubrique	Consulter		Nom de la rubrique	Consulter
1	Protéger	P.115	8	Qualité de l'image	P.69
2	DPOF	P.120	9	Taille d'image	P.69
3	Types de mode	-	10	N° de fichier	-
4	Source des données de lecture	P.48	11	Icône de batterie	P.19
5	Nombre de fichiers de lecture	-	12	Date de la prise de vue	P.89 P.154
6	Nombre total de fichiers	-	13	Temps d'enregistrement ou temps écoulé	-
7	Réglages de prise de vue (Enregistrement)	-	14	Indicateur	-





Remarque -----

L'écran LCD peut afficher des messages qui vous donnent des instructions opérationnelles ou l'état de l'appareil pendant son utilisation.

Indicateur du niveau de batterie

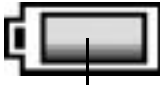
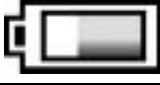
Une icône de batterie s'affiche en bas à droite de l'écran LCD pour indiquer le niveau de charge de la batterie rechargeable. Rechargez la batterie avant qu'elle ne soit totalement épuisée.

Icône de batterie	Description
 Vert	La batterie est suffisamment chargée.
	La charge de la batterie commence à faiblir. Il est conseillé de mettre la batterie en charge.
	La charge de la batterie est trop faible. Rechargez la batterie.

Préparatifs

Mettez l'appareil sous tension et préparez-vous à prendre une photo.



Remarque

- Si l'appareil photo est allumé, assurez-vous qu'il est hors tension avant d'insérer ou de retirer la batterie.
- Pour en savoir plus sur la mise en marche/l'arrêt de l'appareil photo, voir P.26.

Sur la batterie

Cet appareil photo utilise la batterie rechargeable DB-70, une batterie lithium-ion dédiée fournie avec l'appareil. Elle est économique car elle peut être rechargée à l'aide du chargeur de batterie et réutilisée de nombreuses fois.

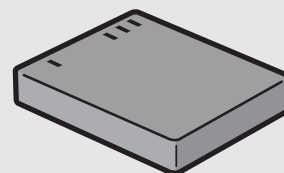

Nombre de photos que vous pouvez prendre

Indication du nombre de photos que vous pouvez prendre avec une batterie chargée : Environ 300

- Basé sur la norme CIPA (température : 23 degrés Celsius, écran LCD allumé, des clichés sont pris toutes les 30 secondes en alternant le mode Téléobjectif et le mode Grand angle, 50% des photos prises avec le flash, mise hors tension toutes les 10 prises de vue).
- Réglez l'appareil sur le mode Synchro moniteur pour augmenter le nombre de photos que vous pouvez prendre. (☞ P.56)
- Le nombre de photos indiqué l'est uniquement à titre de référence. Si l'appareil est utilisé pendant de longues périodes pour la configuration ou la lecture, la durée des prises de vues (le nombre de photos) diminuera en conséquence. Si vous avez l'intention d'utiliser l'appareil photo pendant une longue période, il est recommandé d'emporter une batterie de rechange.



Précautions

- Immédiatement après utilisation, il est possible que la batterie devienne très chaude. Eteignez l'appareil photo et laissez-le refroidir suffisamment longtemps avant d'ôter la batterie.
- Veuillez ôter la batterie si vous avez l'intention de ne pas utiliser l'appareil photo pendant une longue période.
- Lors de l'utilisation d'une batterie lithium-ion, utilisez uniquement la batterie lithium-ion rechargeable (DB-70) spécifiée. N'utilisez pas d'autres batteries lithium-ion rechargeables.

Carte mémoire SD (disponible dans le commerce)

Il est possible de sauvegarder les photos effectuées soit dans la mémoire interne de l'appareil soit sur une carte mémoire SD (disponible dans le commerce). La capacité de la mémoire interne est de 24 Mo.

Pour enregistrer un grand nombre de photos ou de vidéos en haute résolution, utilisez une carte mémoire SD de haute capacité.



Emplacement de l'enregistrement des photos

Lorsqu'aucune carte mémoire SD n'est insérée, l'appareil enregistre les photos dans la mémoire interne ; lorsqu'une carte mémoire SD est insérée, il enregistre les photos sur la carte mémoire SD.

Lorsqu'aucune carte mémoire SD n'est insérée

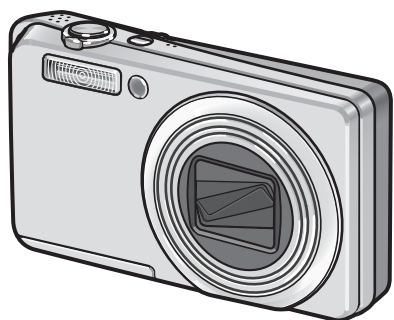

Enregistrements dans la mémoire interne

Lorsqu'une carte mémoire SD est insérée

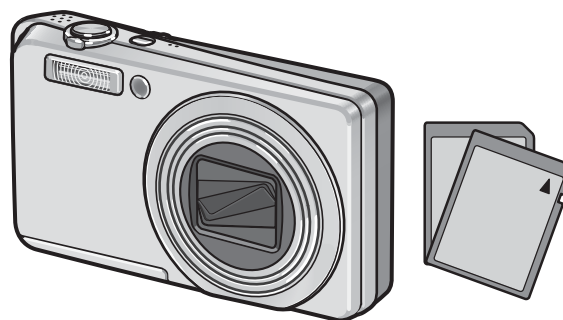

Enregistrements sur la carte mémoire SD



Précautions

- Lorsqu'une carte mémoire SD a été insérée dans l'appareil photo, l'appareil n'enregistre aucune information dans sa mémoire interne, même lorsque la carte est pleine.
- Veillez à la propreté des contacts de la carte.



Protection contre l'écriture de vos photos

Basculez le curseur de protection contre l'écriture situé sur la carte mémoire SD en position LOCK pour empêcher que vos photos ne soient accidentellement effacées ou que la carte ne soit formatée. Si vous déverrouillez la carte (en repositionnant le curseur dans sa position initiale), il est à nouveau possible d'effacer des photos et de formater la carte.

Il est recommandé de basculer le curseur de protection contre l'écriture en position LOCK lorsque des données importantes sont enregistrées.

Notez qu'il n'est pas possible de prendre des photos lorsque la carte est en position LOCK car aucune donnée ne peut alors y être inscrite. Déverrouillez la carte avant la prise de vue.

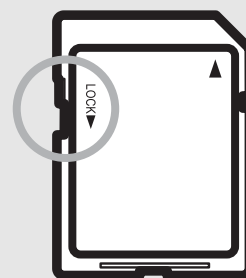

Si vous utilisez l'appareil pour la première fois, lisez d'abord cette section.



Remarque

- Pour en savoir plus sur le basculement entre la carte mémoire SD et la mémoire interne lors de la lecture, voir P.48.
- Le nombre maximum de photos et la durée d'enregistrement vidéo peuvent varier selon la capacité de la carte mémoire SD. (👉 P.185)
- Avant d'utiliser une nouvelle carte mémoire SD, assurez-vous de la formater avec cet appareil. (👉 P.135)
- Vous pouvez copier des images enregistrées dans la mémoire interne sur la carte mémoire SD. (👉 P.119)
- Si vous employez une carte mémoire SD préalablement utilisée avec un autre appareil photo, assurez-vous de sauvegarder toutes les données importantes existantes sur la carte avant de la formater. (👉 P.135)
- Une carte mémoire SDHC (4 Go) peut aussi être utilisée.

Chargement de la batterie rechargeable

La batterie rechargeable doit être chargée avant usage.
La batterie n'est pas chargée lors de l'achat.

1 Insérez la batterie dans le chargeur de batterie, en vous assurant que les signes \oplus et \ominus sur la batterie sont alignés avec les mêmes signes du chargeur de batterie.

- L'étiquette de la batterie doit être orientée vers le haut.



Précautions

Attention de ne pas inverser les polarités \oplus et \ominus .

2 Branchez le chargeur de batterie sur une prise secteur.

- Servez-vous du chargeur de batterie (BJ-7) pour recharger la batterie.
- La charge commence et le témoin de charge en signale l'avancement comme illustré ci-dessous. Une fois la charge terminée, débranchez le câble électrique de la prise secteur.

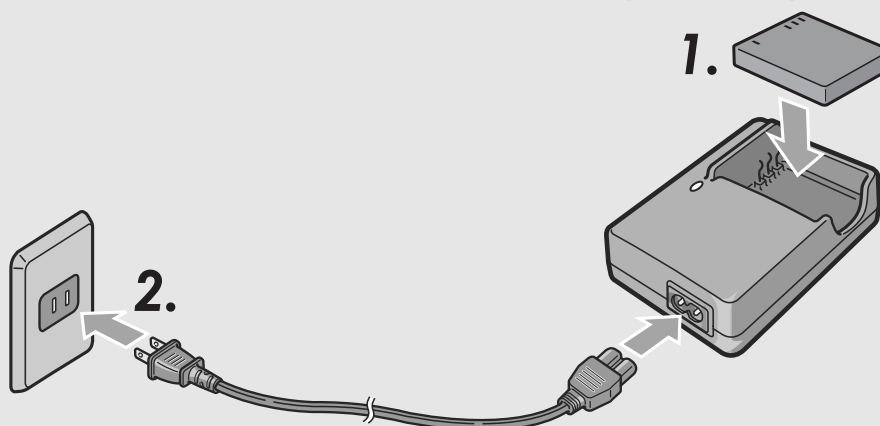

Témoin du chargeur	Description
Allumé	Charge en cours
Désactivé	Charge terminée
Clignotant	Batterie ou chargeur défectueux (débranchez le chargeur de batterie de la prise secteur et enlevez la batterie du chargeur).

- Le temps de charge de batterie estimé est affiché ci-dessous. Le temps de charge varie en fonction du niveau de charge de la batterie.

Durée de charge de la batterie	
DB-70	Environ 100 min. (à 25°C)

Si vous utilisez l'appareil pour la première fois, lisez d'abord cette section.

Insertion de la batterie rechargeable et de la carte mémoire SD

Après le chargement de la batterie rechargeable, replacez-la ainsi que la carte mémoire SD. Si l'appareil photo est allumé, assurez-vous de le mettre hors tension avant d'installer ou de retirer la batterie et la carte.

1 Ouvrez le couvercle du logement de la batterie/carte.

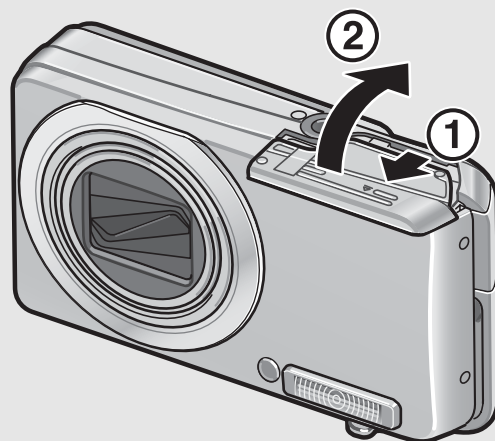

2 Assurez-vous que la carte mémoire SD est à l'endroit, puis poussez-la à fond jusqu'à entendre le clic.

- Vous pouvez insérer d'abord la batterie rechargeable.

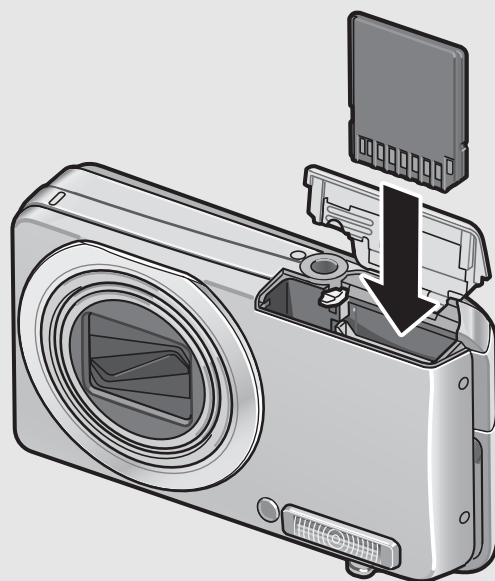

3 Insérez la batterie rechargeable.

- Quand la batterie rechargeable est en place, elle se verrouille à l'aide du crochet comme illustré.

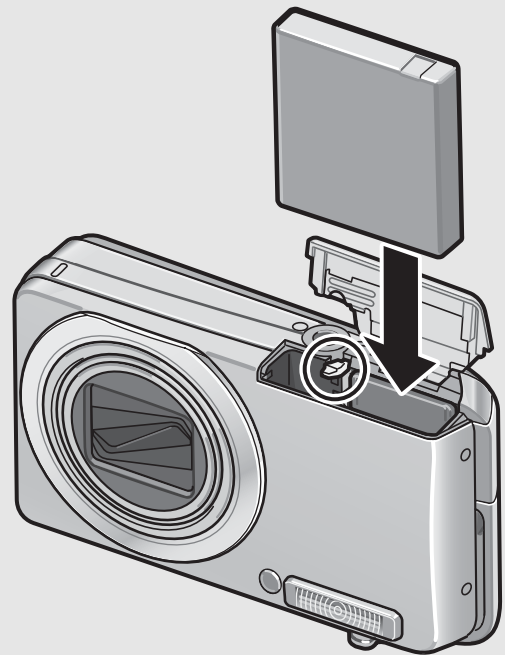

4 Fermez et faites glisser le couvercle du logement de la batterie/carte.

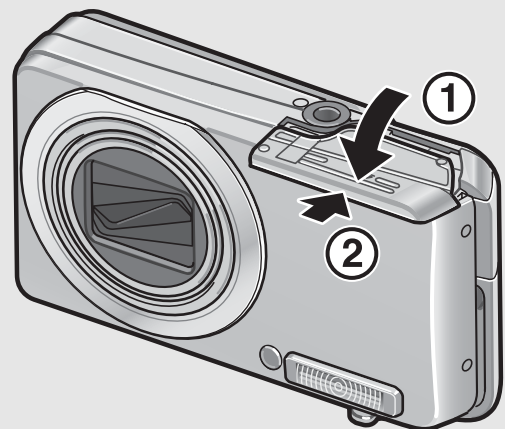

Pour ôter la batterie rechargeable

Ouvrez le couvercle du logement de la batterie/carte. Ouvrez le crochet qui verrouille la batterie rechargeable. La batterie est éjectée. Retirez-la de l'appareil. Prenez soin de ne pas la laisser tomber durant cette opération.

Pour ôter la carte mémoire SD

Ouvrez le couvercle du logement de la batterie/carte. Poussez légèrement la carte mémoire SD et relâchez doucement pour l'éjecter. Retirez-la de l'appareil.



Précautions-----

Veillez ôter la batterie si vous avez l'intention de ne pas utiliser l'appareil photo pendant une longue période. Conservez la batterie inutilisée dans un lieu sec et frais.

Si vous utilisez l'appareil pour la première fois, lisez d'abord cette section.

Mise sous/hors tension



Pour mettre sous tension :

1 Appuyez sur la touche Marche/Arrêt.

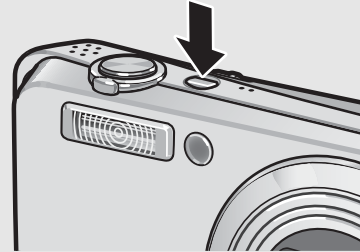
- Après le bip de démarrage, l'écran LCD se met sous tension.



Utilisation de l'appareil en mode Lecture

- Appuyez sur la touche  (Lecture) pendant au moins une seconde pour passer en mode Lecture et visualiser immédiatement les photos.
- Si l'appareil a été mis en marche à l'aide de la touche  (Lecture), appuyez de nouveau sur la touche  (Lecture) pour passer du mode Lecture au mode Photo.

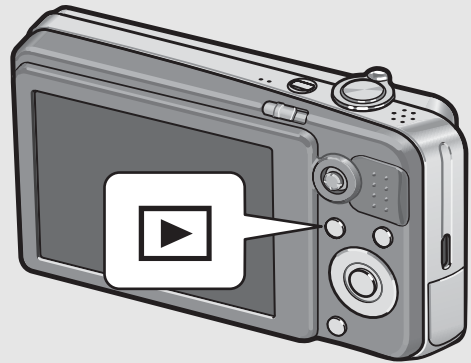

Pour mettre hors tension :

1 Appuyez sur la touche Marche/Arrêt.

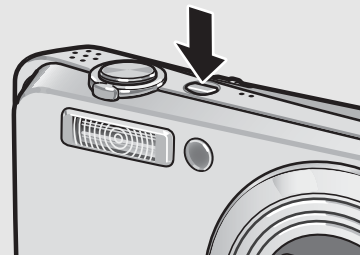

Précautions

Après sa mise sous tension, l'appareil met plus de temps à être prêt pour la prise de vue si vous utilisez le flash que si vous ne l'utilisez pas.



Mise hors tension automatique

- Si l'appareil n'est pas utilisé pendant une certaine période de temps, il se met automatiquement hors tension pour économiser de l'énergie. (Mise hors tension automatique)
- Le réglage de mise hors tension automatique peut être modifié. (☞ P.143)

Choix de la langue

Lorsque l'appareil est mis sous tension pour la première fois, l'écran de choix de la langue apparaît (il s'agit de la langue d'affichage sur l'écran LCD). Après avoir sélectionné la langue, passez au réglage de la date et de l'heure (pour imprimer la date et l'heure sur vos photos).

Vous pouvez prendre des photos sans effectuer ces deux réglages. Cependant, pensez à les effectuer ultérieurement. Pour ce faire, passez au menu Config.

1 Mettez l'appareil photo sous tension pour la première fois après l'achat.

- L'écran de sélection de la langue apparaît.
- Pour sauter la sélection de la langue, appuyez sur la touche MENU/OK.
- Lors de l'appui sur la touche MENU/OK, la sélection de la langue est annulée et l'écran de choix du format de signal vidéo s'affiche.

2 Appuyez sur les touches ▲▼◀▶ pour sélectionner une langue.

3 Appuyez sur la touche MENU/OK.

- La langue d'affichage est maintenant définie et l'écran de réglage de la date et de l'heure apparaît.



Remarque

Pour savoir comment sélectionner une langue et régler la date et l'heure dans le menu Config., voir "Modification de la langue d'affichage (Language/言語)" (P.155) et "Réglage de la date et de l'heure (Réglage date)" (P.154) dans ce mode d'emploi.



Réglage de la date et de l'heure

Lorsque l'appareil est mis sous tension la première fois, l'écran de réglage de la date et de l'heure s'affiche.

1 Réglez l'année, le mois, le jour et l'heure en appuyant sur les touches ▲▼◀▶.

- Modifiez chaque valeur avec ▲▼ et changez de champ avec ▶◀.



Réglages en usine

2 Dans [Format], choisissez le format de date et heure.

- Sélectionnez le format de date et heure avec ▲▼.

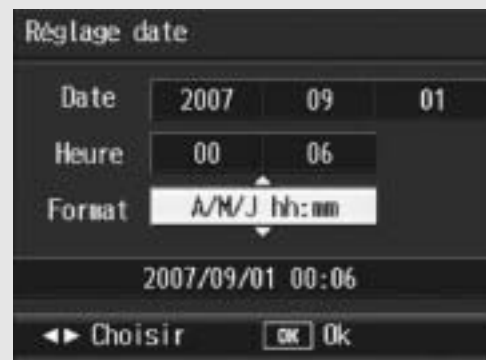

3 Vérifiez l'écran puis appuyez sur la touche MENU/OK.

- La date est définie.



Remarque

- Si la batterie est retirée pendant plus d'une semaine, le réglage de la date et de l'heure sera perdu. Dès lors, veuillez recommencer la même opération.
- Pour mémoriser le paramétrage de la date et de l'heure, installez une batterie suffisamment chargée pendant au moins deux heures.
- La date et l'heure peuvent être modifiées plus tard. (☞ P.154)
- La date et l'heure peuvent être insérées sur les photos. (☞ P.89)

Prise de vues basique

Maintenant, vous êtes prêts.

Tenue de l'appareil photo

Pour de meilleurs résultats, tenez votre appareil photo de la manière indiquée ci-dessous.

1 Tenez l'appareil photo à deux mains avec les coudes légèrement collés au corps.



2 Placez votre doigt sur le déclencheur.

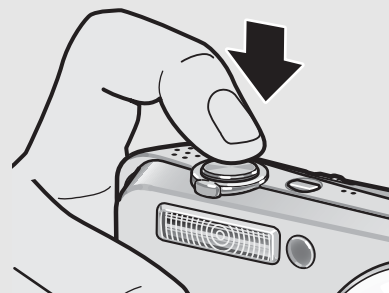

Précautions

- Lors des prises de vue, assurez-vous de ne pas obstruer l'objectif ou le flash avec vos doigts, vos cheveux ou la dragonne.
- Ne prenez pas l'objectif en main. Le zoom et la mise au point risqueraient de ne pas fonctionner correctement.

Si vous utilisez l'appareil pour la première fois, lisez d'abord cette section.



Pour éviter le bougé de l'appareil-----

Si vous faites bouger l'appareil lorsque vous appuyez sur le déclencheur, il est possible que votre photo ne soit pas nette (en raison du bougé).

Le bougé de l'appareil tend à se produire dans les cas suivants :

- Prise de vue dans un endroit sombre sans utilisation du flash
- Prise de vue avec la fonction Zoom
- Prise de vue avec une durée d'exposition (👉 P.86)

Lorsque l'icône  apparaît sur l'écran LCD, cela indique qu'un bougé est possible. Pour éviter tout bougé de l'appareil, essayez les actions suivantes.

- Utilisez la fonction Correction du bougé de l'appareil (👉 P.98)
- Réglez le flash sur [Auto] ou [Flash Oui] (👉 P.36)
- Augmentez la sensibilité ISO (👉 P.95)
- Utilisez le retardateur (👉 P.45)

Prises de vue

Le déclencheur fonctionne en deux temps. Si le déclencheur est actionné à moitié (Mi-course), la fonction de mise au point automatique est activée pour déterminer la distance focale. Appuyez ensuite à fond (Fin de course) sur le déclencheur pour effectuer la prise de vue. Lorsque votre sujet ne se situe pas au centre de votre composition, composez votre photo après la mise au point. (Verrouillage de la mise au point)

- 1 Appuyez sur la touche Marche/Arrêt pour mettre l'appareil sous tension et basculez le sélecteur de mode sur .**

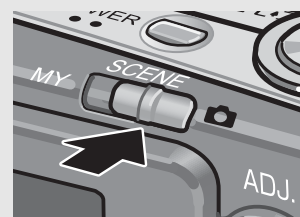

- 2 Positionnez le sujet de votre photo au centre de l'écran, puis appuyez à mi-course sur le déclencheur.**

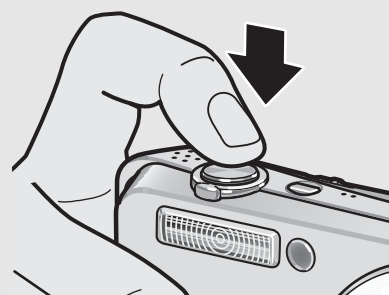

- L'appareil effectue la mise au point sur le sujet, puis la balance des blancs et l'exposition sont définies.
- Si la mise au point ne se fait pas automatiquement, un cadre rouge s'affiche sur l'écran LCD.
- La distance focale est mesurée en neuf endroits maximum. Des cadres verts s'affichent pour indiquer les positions de mise au point.

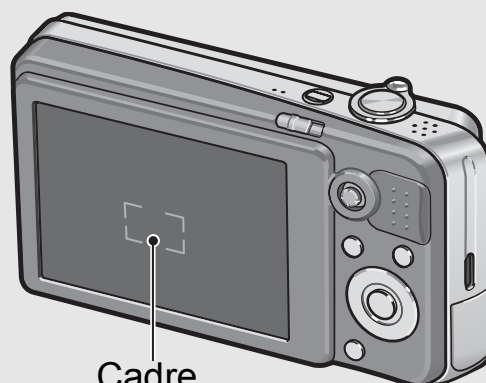

Si vous utilisez l'appareil pour la première fois, lisez d'abord cette section.

3 Pour prendre une photo avec le sujet mis au point au premier plan avec un arrière-plan, enfoncez à mi-course le déclencheur pour la mise au point du sujet puis composez votre photo.

Sujet de la mise au point

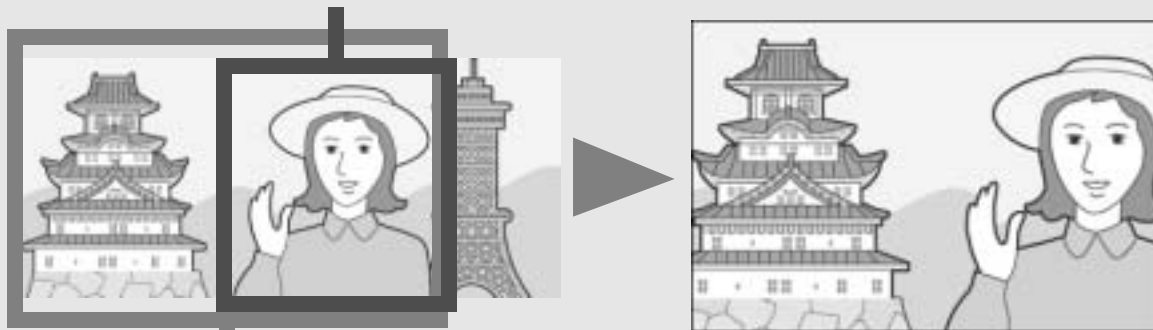

Cadrage

4 Appuyez doucement sur le déclencheur jusqu'en fin de course.

- La photo que vous venez de prendre apparaît momentanément sur l'écran LCD et est enregistrée vers la mémoire interne ou la carte mémoire SD.

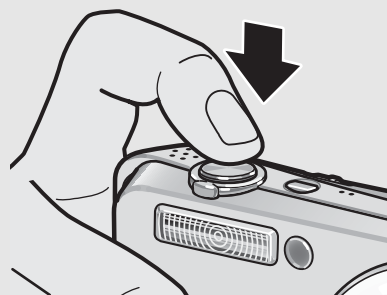

Mise au point

La couleur du cadre au centre de l'écran LCD indique si le sujet est mis au point ou non.



Etat de la mise au point	Couleur du cadre
Avant la mise au point	Blanc
Mise au point sur le sujet	Vert
Sujet hors de la mise au point	Rouge

- Il peut être impossible d'effectuer une mise au point sur les sujets suivants.
 - Sujets faiblement contrastés (le ciel, un mur blanc, le capot d'un véhicule, etc.)
 - Objets plats à deux dimensions avec uniquement des lignes horizontales et aucune saillie significative.
 - Objets se déplaçant rapidement.
 - Objets dans des endroits très faiblement éclairés.
 - Zones avec un rétroéclairage puissant, ou des reflets.
 - Objets qui clignotent, comme des lampes fluorescentes.

Lorsque vous souhaitez prendre en photo des sujets comme ceux-ci, effectuez la mise au point sur un objet à la même distance que votre sujet, puis prenez le cliché.



Remarque -----

- Appuyez doucement sur le déclencheur pour éviter un bougé de l'appareil.
- L'icône  indique qu'un bougé est possible. Essayez de ne pas bouger et mettez de nouveau au point. Vous pouvez activer la fonction de correction du bougé pour réduire le flou. ( P.98)

Utilisation de la fonction Zoom

Pour les prises de vue en grand angle, tournez la manette de zoom vers [↶] (Grand angle).

Pour les prises de vue rapprochées, tournez la manette de zoom vers [↷] (Téléobjectif).



- 1** Lorsque l'appareil photo est prêt à prendre la photo, tournez la manette de zoom vers [↷] (Téléobjectif) ou [↶] (Grand angle).

- Vous pouvez vérifier l'état du zoom sur la barre du zoom affichée sur l'écran LCD.

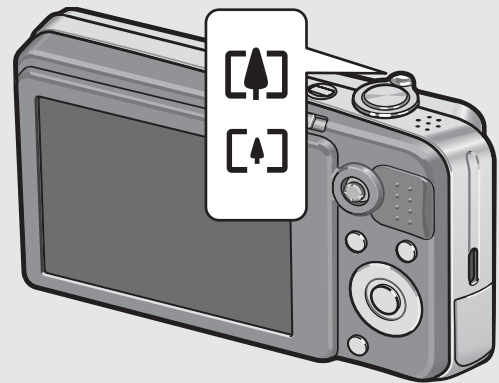

- 2** Composez votre photo et enfoncez le déclencheur à mi-course.

- 3** Appuyez à fond sur le déclencheur.



Utilisation du zoom numérique

Le zoom numérique permet des agrandissements supérieurs à l'agrandissement maximum du zoom optique ($\times 7,1$) en tournant la manette de zoom vers [↷] (Téléobjectif) (jusqu'à $\times 4,8$).

Pour utiliser le zoom numérique, tournez et maintenez la manette de zoom vers [↷] (Téléobjectif) jusqu'à atteindre l'agrandissement maximum sur la barre de zoom, puis relâchez momentanément la manette de zoom et enfin tournez de nouveau la manette de zoom vers [↷] (Téléobjectif).

Si [Qlté image/Taille] est réglé sur 3264×2448 , vous pouvez aussi régler [Img zoom num.] sur [Taille auto]. (☞ P.147)





Remarque

- Vous pouvez également modifier la vitesse de zoom. (☞ P.140)
- Vous pouvez également régler la longueur de focale du zoom pour qu'elle s'arrête à sept niveaux. (☞ P.140)

Prise de vues rapprochée (Mode Macro)

L'utilisation de la touche  (Macro) vous permet de prendre une photo rapprochée du sujet. (Prise de vue Macro)
Ce mode convient particulièrement bien à la photographie de petits objets car il permet de faire le point jusqu'à environ 1 cm de l'objet visé.

1 Lorsque l'appareil photo est prêt à prendre la photo, appuyez sur la touche  (Macro).

-  s'affiche momentanément au centre de l'écran LCD, puis un petit symbole  s'affiche en haut de l'écran.

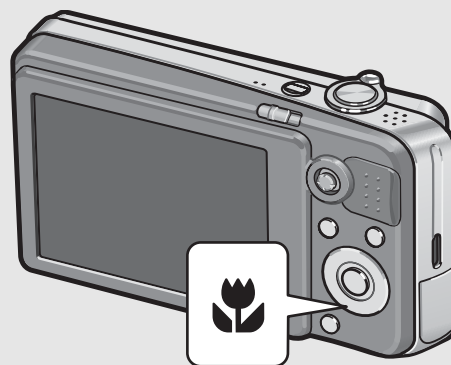

2 Composez votre photo et appuyez sur le déclencheur jusqu'à mi-course.

3 Appuyez à fond sur le déclencheur.

- Pour quitter le mode Macro, appuyez à nouveau sur la touche  (Macro).

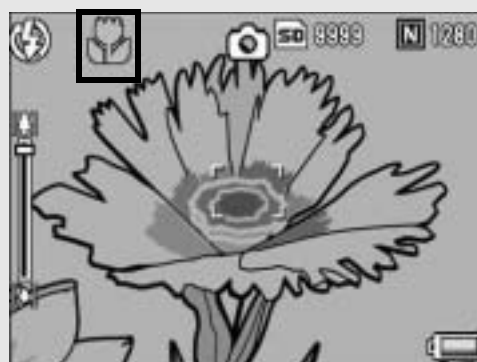

Remarque

- Avec le zoom, il est possible d'effectuer des prises de vue rapprochées dans les limites suivantes :

Grand angle	Environ 1 cm	Champ de prise de vue : environ 25 mm × 19 mm
Téléobjectif	Environ 25 cm	Champ de prise de vue : environ 61 mm × 46 mm (sans utilisation du zoom numérique)
		Champ de prise de vue : environ 12,7 mm × 9,6 mm (avec utilisation du zoom numérique 4,8×)







- En macrophotographie, la fonction de décalage de cible AF vous permet de verrouiller la mise au point sur un objet décalé par rapport au centre, en appuyant simplement sur une touche sans bouger l'appareil. Cette fonction est utile pour la prise de vue sur pied. (👉 P.65)
- Pour faire une prise de vue encore plus rapprochée en mode Macro, utilisez [Macro zoom] en mode Scène. (👉 P.39)

Si vous utilisez l'appareil pour la première fois, lisez d'abord cette section.

Utilisation du Flash

Appuyez sur la touche  (Flash) pour modifier le mode Flash. A l'achat, l'appareil est réglé sur [Flash Non].

Modes Flash

	Flash Non	Le flash ne se déclenche pas.
	Auto	Lorsque votre sujet est faiblement éclairé ou rétroéclairé, le flash se déclenche automatiquement.
	Flash yeux rouges	Atténue le phénomène yeux rouges, qui provoque un effet yeux rouges sur les photos.
	Flash Oui	Le flash se déclenche quelles que soient les conditions d'éclairage.
	Synchro. Flash	Le flash se déclenche avec une vitesse d'obturation moindre. Ce mode est parfaitement approprié pour la prise de vue de portraits la nuit. Un bougé de l'appareil peut se produire, c'est pourquoi il est recommandé d'utiliser un trépied.
	Flash doux	Réduit la quantité de lumière lors du déclenchement du flash. C'est pratique lors de l'utilisation de la macrophotographie pour prendre des photos rapprochées.

Portée du flash (lorsque la sensibilité ISO est sur [Auto])



 P.95)

Grand angle	d'environ 0,2 à 3,0 m (depuis l'avant de l'objectif)
Téléobjectif	d'environ 0,25 à 2,0 m (depuis l'avant de l'objectif)

1 Basculez le sélecteur de mode en position .

2 Appuyez sur la touche  (Flash).

- La liste des icônes des modes Flash s'affiche sur l'écran LCD.

3 Appuyez sur les touches   pour sélectionner le mode Flash.

- Le symbole du mode Flash s'affiche dans l'angle supérieur gauche de l'écran LCD.
- Le symbole du mode Flash clignote dans l'angle supérieur gauche de l'écran LCD quand flash est en cours de chargement. Une fois le chargement terminé, le symbole cesse de clignoter et s'allume en continu, et l'appareil est prêt pour la prise de vues.

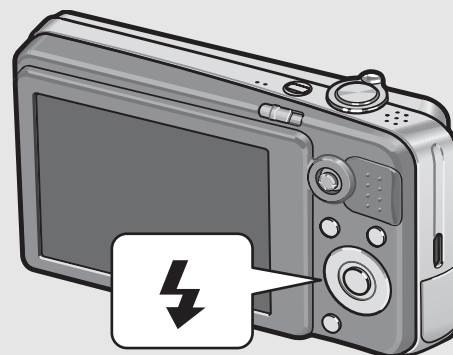



Remarque -----

- Les paramètres du mode Flash sont sauvegardés jusqu'à ce que vous appuyiez de nouveau sur la touche ⚡ (Flash).
- Le flash ne se déclenche pas lors de la prise de vidéo, en mode Photos multiples, avec cadrage auto, cadrage auto balance des blancs et cadrage couleur.
- Le flash auxiliaire se déclenche pour augmenter la précision AE.
- Régler la sensibilité ISO sur [ISO 400] ou une valeur inférieure permet de réduire la portée du flash.

Prise de vue en mode Mes Réglages

Vous pouvez prendre des photos avec les réglages (☞ P.138) enregistrés dans [Enr. Mes Réglages]. Sélectionnez [Mon Réglage 1] pour prendre une photo avec les réglages enregistrés dans [Réglage 1] et sélectionnez [Mon Réglage 2] pour prendre une photo avec les réglages enregistrés dans [Réglage 2].



Si vous utilisez l'appareil pour la première fois, lisez d'abord cette section.

1 Basculez le sélecteur de mode en position MY.

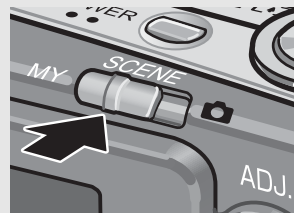
- L'appareil est prêt à prendre une photo,  s'affiche en haut de l'écran LCD et [Mon Réglage 1] est sélectionné.



2 Appuyez sur la touche MODE pour modifier Mes Réglages.

-  s'affiche momentanément au centre de l'écran LCD, puis  s'affiche en haut de l'écran et [Mon Réglage 2] est sélectionné.
- Appuyez de nouveau sur la touche MODE pour sélectionner [Mon Réglage 1].











3 Appuyez sur le déclencheur pour effectuer la prise de vue.



Prise de vue avec configuration optimale en fonction des conditions de prise de vue

Vous pouvez utiliser le mode Scène pour sélectionner l'un des onze modes Photo ou le mode Vidéo, et utiliser des réglages automatiquement optimisés en fonction des conditions de prise de vue.

Modes Scène

 Portrait	Il s'agit du mode le mieux adapté pour photographier des personnes.
 Visage	Reconnaît automatiquement le visage du sujet et règle la mise au point, l'exposition et la balance des blancs. Pour en savoir plus, voir P.42.
 Sports	À utiliser pour réaliser des photos de sujets en mouvement.
 Paysage	À utiliser lorsque vous photographiez une scène comportant une partie importante de verdure ou de ciel bleu.
 Nuit	À utiliser pour photographier des scènes nocturnes. Ce mode autorise également la prise de vue de personnes. En mode Scène de nuit, le flash se déclenche si toutes les conditions suivantes sont satisfaites : <ul style="list-style-type: none"> • Le flash est réglé sur [Auto]. • Le flash est nécessaire en raison du faible éclairage ambiant. • Un personnage ou un objet quelconque se trouve à proximité.
 Haute sens.	À utiliser lorsque vous prenez des photos dans des endroits faiblement éclairés. L'écran LCD s'éclaircit aussi.
 Macro zoom	À utiliser pour les prises de vue encore plus rapprochées en mode Prise de vue macro. L'utilisation du zoom numérique vous permet une prise de vue encore plus proche qu'avec le mode Macro normal. Le zoom optique ne peut pas être utilisé dans ce mode. Pour en savoir plus, voir P.44.
 N et B	À utiliser pour les prises de vue en noir et blanc.
 Sépia	À utiliser pour prendre des photos à la tonalité sépia.

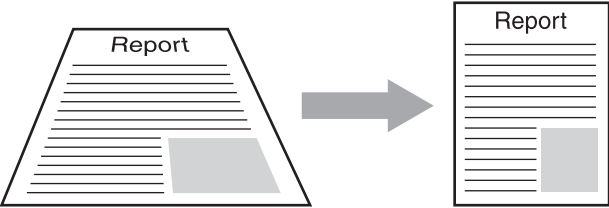
Si vous utilisez l'appareil pour la première fois, lisez d'abord cette section.

 Correction biais	<p>À utiliser pour redresser un objet rectangulaire photographié, comme un tableau d'affichage ou une carte de visite, de telle manière qu'il semble être de face. Pour en savoir plus, voir P.43.</p>  <p>En mode Correction d'obliquité, choisissez [N1280] ou [N640] pour [Qlté image/Taille]. (☞ P.69)</p>
 Texte	<p>Utilisez ce mode pour photographier du texte, par exemple des notes manuscrites sur un tableau blanc pendant une réunion. Les photos sont prises en noir et blanc.</p> <p>Vous pouvez aussi modifier le réglage de la densité du texte. (☞ P.64)</p> <p>Vous pouvez définir la taille de l'image, soit 3264 × 2448 soit 2048 × 1536 pixels. (☞ P.69)</p>
 Vidéo	<p>Ce mode permet de réaliser des vidéos avec du son.</p>



Mémo

Pour en savoir plus sur les rubriques du menu Prise de vue et les restrictions de fonction en mode Scène, voir "Annexes". (☞ P.189, 190)

1

Basculez le sélecteur de mode en position SCENE.

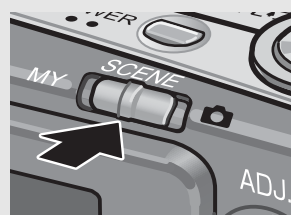

- L'appareil photo est prêt à fonctionner et le mode Scène sélectionné s'affiche en haut de l'écran LCD.



2

Appuyez sur la touche MODE pour modifier le mode Scène.

- L'écran de sélection du mode Scène apparaît.

3 Appuyez sur les touches ▲▼◀▶ pour sélectionner le mode Scène.



4 Appuyez sur la touche MENU/OK.

- Le symbole du mode Scène s'affiche en haut de l'écran LCD.

5 Appuyez sur le déclencheur pour effectuer la prise de vue.

● Pour revenir au mode Prise de vue normal

1 Basculez le sélecteur de mode en position .

Si vous utilisez l'appareil pour la première fois, lisez d'abord cette section.

● Utilisation du mode Reconnaissance du visage

1 Basculez le sélecteur de mode en position SCENE.

- L'appareil photo est prêt à fonctionner et le mode Scène sélectionné s'affiche en haut de l'écran LCD.

2 Appuyez sur la touche MODE.

- L'écran de sélection du mode Scène apparaît.

3 Appuyez sur les touches ▲▼◀▶ pour sélectionner [Visage].

4 Appuyez sur la touche MENU/OK.

5 Composez votre photo.

- Quand un visage est reconnu, un cadre de la taille de ce visage s'affiche en bleu.
- Quatre cadres au maximum peuvent être affichés.

6 Enfoncez le déclencheur à mi-course.

- Même si plusieurs visages sont reconnus, l'appareil photo sélectionne la mise au point optimale. Quand la mise au point a été faite pour un visage reconnu, le cadre autour de ce visage s'affiche en vert. Si l'appareil photo n'arrive pas à faire la mise au point pour un visage reconnu, le cadre autour de ce visage disparaît.
- L'exposition et la balance des blancs sont verrouillées.

7 Appuyez doucement et à fond sur le déclencheur.



Précautions-----

L'appareil photo peut ne pas reconnaître des visages dans les cas suivants :

- Lorsque le visage est pris de côté, incliné ou en mouvement
- Lorsque l'appareil photo est incliné ou à l'envers (le déclencheur est dirigé vers le bas)
- Lorsqu'une partie du visage est cachée
- Lorsque le visage n'est pas clairement visible à cause d'un environnement sombre
- Lorsque le sujet est trop loin (vérifiez que le visage qui apparaît sur l'écran LCD est plus long dans le sens vertical qu'un bloc du guide de cadrage  P.56)
- Lorsque le visage est au bord de l'écran LCD

● Utilisation du mode Correction de l'obliquité

1 Basculez le sélecteur de mode en position SCENE.

- L'appareil photo est prêt à fonctionner et le mode Scène sélectionné s'affiche en haut de l'écran LCD.

2 Appuyez sur la touche MODE.

- L'écran de sélection du mode Scène apparaît.

3 Appuyez sur les touches ▲▼◀▶ pour sélectionner [Correction biais].

4 Appuyez sur la touche MENU/OK.

5 Appuyez sur le déclencheur pour effectuer la prise de vue.

- L'affichage indique que la photo est en cours de traitement puis la partie identifiée comme zone à corriger apparaît encadrée en orange. L'appareil peut identifier jusqu'à cinq zones à la fois.
- Si la zone visée ne peut pas être détectée, un message d'erreur apparaît. La photo avant correction reste enregistrée.
- Pour sélectionner une autre zone à corriger, déplacez le cadre orange sur la zone concernée en appuyant sur la touche ►.
- Pour annuler la correction de l'obliquité, appuyez sur la touche ▲. Même si la correction d'obliquité est annulée, la photo avant la correction reste enregistrée.

6 Appuyez sur la touche MENU/OK.

- L'affichage indique que la photo est en cours de correction puis la photo corrigée est enregistrée. La photo avant correction est également enregistrée.



Attention -----

Lorsque [Correction biais] est sélectionné, notez que :

- Pour effectuer une prise de vue du sujet aussi grande que possible, positionnez-le de telle sorte qu'il soit entièrement visible sur l'écran LCD.
- L'appareil risque de ne pas reconnaître le sujet dans les cas suivants :
 - La mise au point de la photo n'a pas été effectuée
 - Les quatre bords du sujet ne sont pas clairement visibles
 - Il est difficile de discerner le sujet de son arrière-plan
 - L'arrière-plan est complexe
- Deux photos, l'une avant correction, l'autre après, sont enregistrées. Si le nombre de prises de vue restantes est inférieur à deux, il n'est pas possible de procéder à cette prise de vue.



Mémo -----

Vous pouvez aussi corriger l'obliquité d'une photo prise précédemment. (☞ P.113)

● **Prise de vue en mode Macro zoom**

1 Basculez le sélecteur de mode en position SCENE.

- L'appareil photo est prêt à fonctionner et le mode Scène sélectionné s'affiche en haut de l'écran LCD.

2 Appuyez sur la touche MODE.

- L'écran de sélection du mode Scène apparaît.

3 Appuyez sur les touches ▲▼◀▶ pour sélectionner [Macro zoom].

4 Appuyez sur la touche MENU/OK.

5 Tournez la manette de zoom vers [▲] (Téléobjectif) ou [▼] (Grand angle).

- Le niveau de zoom s'affiche sur l'écran LCD.

6 Composez votre photo et appuyez sur le déclencheur jusqu'à mi-course.

7 Appuyez à fond sur le déclencheur.



Attention-----

- Avec le macro zoom, il est possible d'effectuer des prises de vue rapprochées dans les limites suivantes :

Environ 1 cm	Champ de prise de vue : environ 21,6 mm × 16,2 mm (sans utilisation du zoom numérique)
	Champ de prise de vue : Environ 4,5 mm × 3,4 mm (avec utilisation du zoom numérique 4,8×)

- Si [Qlté image/Taille] est réglé sur 3264 × 2448 et [Img zoom num.] sur [Taille auto], le zoom de redimensionnement automatique est activé. (👉 P.147)

Utilisation du retardateur

Vous pouvez programmer le retardateur pour que l'appareil se déclenche au bout de deux ou dix secondes.
Un réglage de deux secondes est utile pour éviter un bougé de l'appareil.

1 Basculez le sélecteur de mode en position .

2 Appuyez sur la touche  (Retardateur).

- Le symbole du retardateur s'affiche à l'écran.
- Le nombre [10] figurant à droite du symbole indique le nombre de secondes. Dans ce cas, si vous appuyez sur le déclencheur, l'appareil photo se déclenchera au bout de 10 secondes.
- A chaque fois que vous appuyez sur la touche  (Retardateur), le réglage du retardateur change de manière séquentielle : 10 secondes, 2 secondes et retardateur désactivé.



3 Appuyez sur le déclencheur.

- La mise au point est verrouillée, et l'Éclairage aux AF/le témoin du retardateur s'allume pendant 8 secondes lorsque le retardateur commence le décompte puis clignote pendant les 2 dernières secondes.



Remarque -----

- L'appareil reste en mode retardateur même après la prise de la photo. Pour annuler le retardateur, appuyez sur la touche  (Retardateur) et changez le réglage sur [Ss retardateur].
- Lorsque l'Éclairage aux AF/le retardateur est réglé sur 2 secondes, le témoin du retardateur ne s'allume pas et ne clignote pas.

Si vous utilisez l'appareil pour la première fois, lisez d'abord cette section.

Lecture des photos







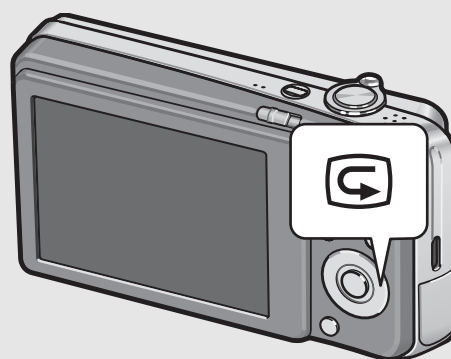

Vérification de la photo que vous venez de prendre (Vérification rapide)

Vous avez la possibilité de visualiser la photo que vous venez de prendre sur l'écran LCD. Si vous n'êtes pas satisfait de la prise de vue, vous pouvez l'effacer immédiatement.

1 Alors que l'appareil est toujours en mode Photo, appuyez sur la touche  (Vérification rapide).



- La dernière photo que vous avez prise s'affiche sur l'écran LCD.



En Vérification rapide	
Touche 	Permet de revenir en mode Photo.
 sur la manette de zoom	Permet d'agrandir la photo affichée. Utilisez les touches     pour déplacer la photo affichée.
 sur la manette de zoom	Réduit la photo agrandie.
Touche MENU/OK	Agrandit au maximum la photo agrandie.
Touche 	Permet de supprimer le fichier en cours d'affichage. Après un appui sur la touche  , un message de confirmation de la suppression du fichier s'affiche. Sélectionnez [Effacement] et appuyez sur la touche MENU/OK.
Touche DISP.	Affiche l'écran de mise en évidence de la saturation des blancs. Appuyez une nouvelle fois sur la touche DISP. pour afficher l'écran de vérification rapide.



Remarque

- Une fois l'appareil hors tension, la photo prise ne peut pas être affichée en mode Prise de vue, même si vous appuyez sur la touche  (Vérification rapide).
- Si vous utilisez la fonction Vérification rapide pour visualiser une photo prise en [Texte] du mode Scène ( P.40), la photo affichée peut être de qualité légèrement inférieure à la photo réellement enregistrée.

Si vous utilisez l'appareil pour la première fois, lisez d'abord cette section.

Visualisation de vos photos

Le mode Lecture permet de visualiser les photos prises. Il est également possible d'effacer ou d'agrandir les photos.

1 Appuyez sur la touche (Lecture).

- L'appareil passe en mode Lecture et affiche la dernière photo prise.
- Vous pouvez visualiser vos photos dans l'ordre avec les touches  .
- Appuyez sur la touche  pour afficher la photo située 10 cadres en arrière. S'il y a moins de 10 photos, la première photo s'affiche.
- Appuyez sur la touche  pour afficher la photo située 10 cadres en avant. S'il y a moins de 10 photos, la dernière photo s'affiche.
- Pour passer du mode Lecture au mode Photo, appuyez de nouveau sur la touche  (Lecture).

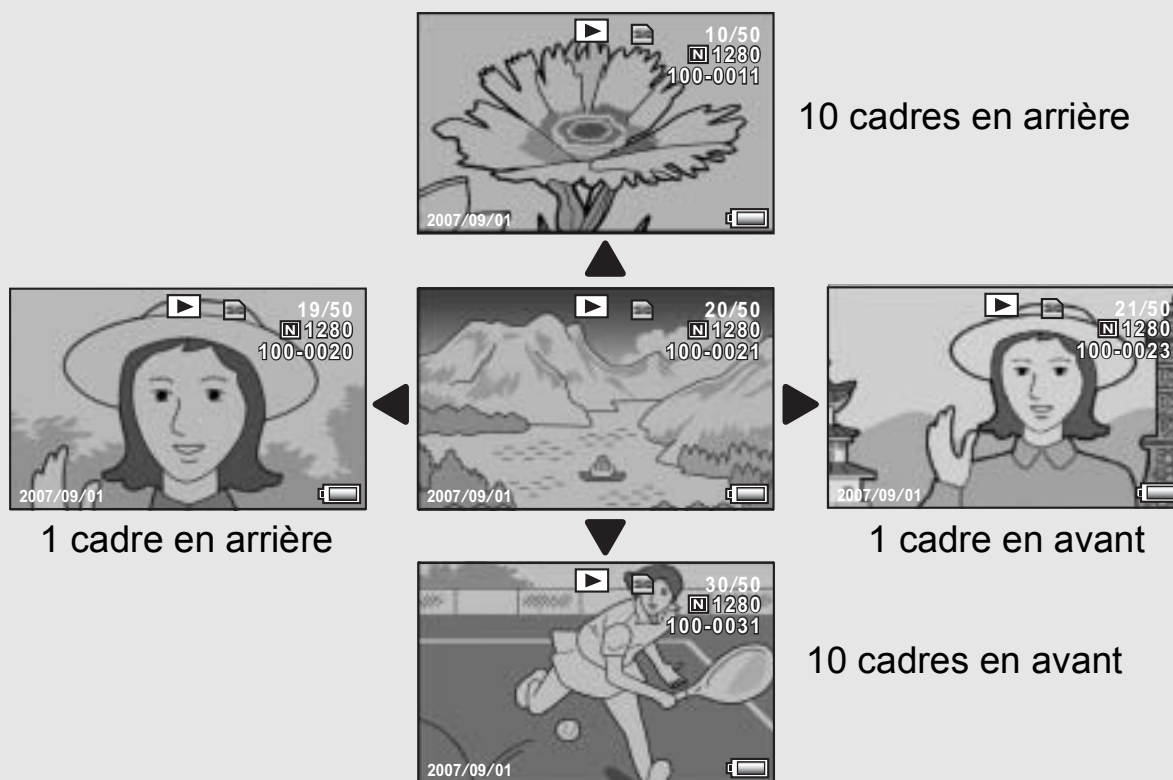
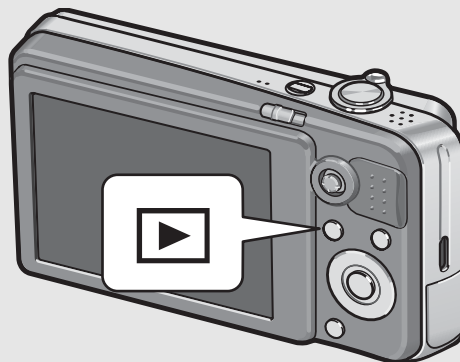



Si vous utilisez l'appareil pour la première fois, lisez d'abord cette section.



Mettre l'appareil sous tension en mode Lecture-----

Lors que l'appareil est hors tension, appuyez sur la touche  (Lecture) pendant plus d'une seconde pour la remettre sous tension. (L'appareil démarre en mode Lecture).

Si l'appareil a été mis en marche à l'aide de la touche  (Lecture), appuyez de nouveau sur la touche  pour passer du mode Lecture au mode Prise de vue.

Source des photos en lecture-----

Lorsqu'aucune carte mémoire SD n'est insérée, l'appareil lit les photos à partir de la mémoire interne.

Lorsqu'une carte mémoire SD est insérée, l'appareil lit les photos à partir de la carte mémoire SD.

Si vous utilisez l'appareil pour la première fois, lisez d'abord cette section.

Lecture trois photos/Lecture liste (Affichage mosaïque)

Lors de la lecture sur l'écran LCD, l'écran de lecture peut être divisé en trois photos (lecture trois photos) ou 12 photos (lecture liste). La lecture trois photos et la lecture liste vous permettent de sélectionner une photo à agrandir ou à supprimer.

L'écran de lecture change de la manière suivante :



1 Appuyez sur la touche (Lecture).

- La dernière photo que vous avez prise s'affiche.

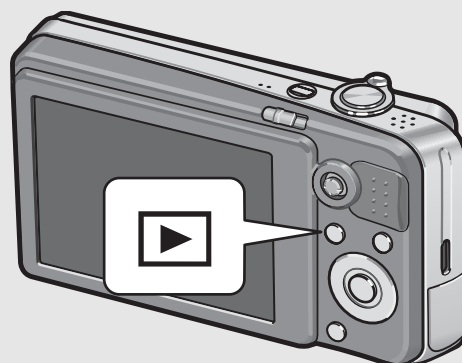

2 Tournez la manette de zoom vers (Affichage mosaïque).

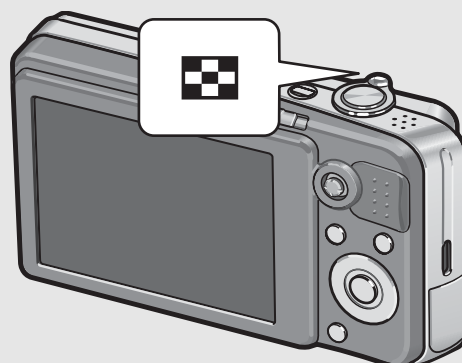

Si vous utilisez l'appareil pour la première fois, lisez d'abord cette section.

- L'écran passe à la lecture trois photos. Le grand cadre central au centre de l'écran affiche la photo actuellement sélectionnée.
- Appuyez sur la touche ▲ pour afficher la photo située 10 cadres en arrière. S'il y a moins de 10 photos, la première photo s'affiche.
- Appuyez sur la touche ▼ pour afficher la photo située 10 cadres en avant. S'il y a moins de 10 photos, la dernière photo s'affiche.



3 Tournez de nouveau la manette de zoom vers (Affichage mosaïque) pendant la lecture trois photos.

- L'écran est divisé en 12 cadres.

Photo sélectionnée



Passage en Affichage d'une seule photo

- En lecture trois photos

1 Sélectionnez une photo à l'aide des touches ◀▶.

2 Tournez la manette de zoom vers  (Vue agrandie) ou appuyez sur la touche MENU/OK.

- En lecture liste



1 Sélectionnez une photo à l'aide des touches ▲▼◀▶.

2 Tournez deux fois la manette de zoom vers  (Vue agrandie).



Remarque

Quand l'une des opérations suivantes est effectuée en lecture trois photos, l'écran revient à un affichage ordinaire (d'une seule photo) et l'opération commandée est exécutée.

- Suppression ( P.52)
- Affichage du menu ( P.105)
- Lecture de vidéo ( P.104)

Agrandissement des photos

Il est possible d'agrandir les photos affichées sur l'écran LCD.

Taille d'image	Vue agrandie (agrandissement maximum)
3264 × 2448, 3264 × 2176, 2592 × 1944, 2048 × 1536	16 fois
1280 × 960	6,7 fois
640 × 480	3,4 fois

1 Appuyez sur la touche (Lecture).



- La dernière photo que vous avez prise s'affiche.

2 Pour afficher la photo à agrandir, appuyez sur les touches .

3 Tournez la manette de zoom vers (Vue agrandie).

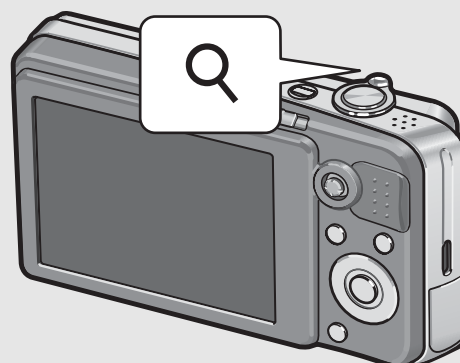
- La photo est agrandie.



En vue agrandie	
 sur la manette de zoom	Permet d'agrandir la photo affichée. Utilisez les touches  pour déplacer la photo affichée.
 sur la manette de zoom	Fait revenir la photo agrandie à sa taille d'origine.
Touche MENU/OK	Appuyez sur cette touche en vue agrandie pour afficher l'agrandissement maximum de la photo. Une deuxième pression sur cette touche fait revenir la photo à sa taille d'origine.



Remarque

- La vue agrandie est également disponible en mode Aperçu rapide.
- Une vidéo ne peut pas être redimensionnée.

Si vous utilisez l'appareil pour la première fois, lisez d'abord cette section.

Suppression des fichiers

Vous pouvez supprimer des fichiers de prise de vue non désirés ou défectueux de la carte mémoire SD ou de la mémoire interne.





Vous pouvez utiliser la fonction [Restaurer fichier] pour restaurer des fichiers que vous avez supprimés accidentellement.

(☞ P.123)



Si vous utilisez l'appareil pour la première fois, lisez d'abord cette section.





Suppression d'un fichier

1 Appuyez sur la touche  (Lecture).

2 Appuyez sur les touches     pour afficher le fichier à supprimer.

3 Appuyez sur la touche  (Supprimer).

4 Appuyez sur les touches   pour sélectionner [Eff. un].

- Vous pouvez changer la photo à supprimer avec les touches    .

5 Appuyez sur la touche MENU/OK.

- L'affichage indique que l'opération de suppression est en cours ; une fois celle-ci terminée, l'affichage revient à l'étape 4.

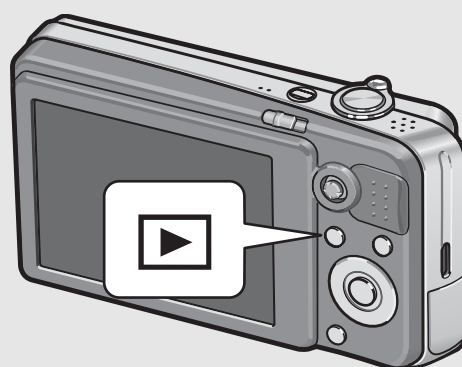

Suppression de tous les fichiers

1 Appuyez sur la touche  (Lecture).

2 Appuyez sur la touche  (Supprimer).



3 Appuyez sur les touches   pour sélectionner [Eff. tous].

4 Appuyez sur la touche MENU/OK.

- Il vous est demandé de confirmer la suppression de tous les fichiers. Appuyez sur la touche  pour sélectionner [Oui] puis appuyez sur la touche MENU/OK.



Mémo

Vous pouvez aussi supprimer des fichiers en appuyant sur la touche  (Supprimer) pendant la lecture trois photos ( P.49).

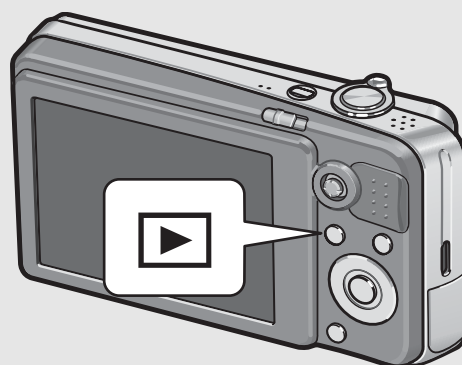

Suppression de plusieurs fichiers à la fois

Vous pouvez supprimer plusieurs fichiers à la fois en spécifiant les fichiers individuellement, en spécifiant une série de fichiers à supprimer ou en combinant ces deux méthodes.

1 Appuyez sur la touche  (Lecture).

2 Tournez deux fois la manette de zoom vers  (Affichage mosaïque).

L'écran est divisé en 12 cadres et affiche 12 vignettes.

3 Appuyez sur la touche  (Supprimer).

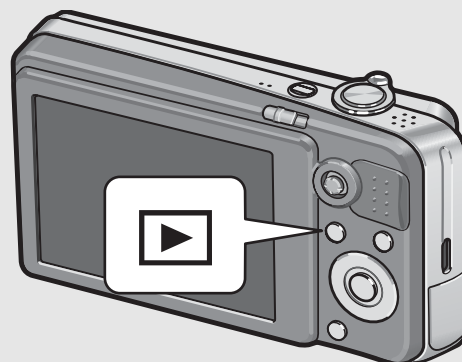

Si vous utilisez l'appareil pour la première fois, lisez d'abord cette section.

- Spécifier les fichiers individuels à supprimer

4 Appuyez sur les touches ▲▼◀▶ pour sélectionner le fichier à supprimer et appuyez ensuite sur la touche  (Supprimer).

- Le symbole corbeille s'affiche dans l'angle supérieur gauche du fichier.



5 Recommencez l'étape 4 afin de sélectionner tous les fichiers à supprimer.

- Si vous sélectionnez un fichier par erreur, vous pouvez le désélectionner en sélectionnant le fichier et en appuyant de nouveau sur la touche  (Supprimer).

6 Appuyez sur la touche MENU/OK.

7 Appuyez sur les touches ◀▶ pour sélectionner [Oui] et appuyez sur la touche MENU/OK.

- L'affichage indique que l'opération de suppression est en cours ; une fois celle-ci terminée, l'affichage revient à l'écran d'affichage mosaïque.



- Spécifier une série de fichiers à supprimer

4 Appuyez sur la touche ADJ.

- Appuyez de nouveau sur la touche ADJ. pour revenir à l'écran de suppression d'un fichier à la fois.

5 Appuyez sur les touches ▲▼◀▶ pour sélectionner le premier fichier de la série de fichiers à supprimer et appuyez ensuite sur la touche (Supprimer).

- Le symbole corbeille s'affiche dans l'angle supérieur gauche du fichier.



6 Appuyez sur les touches ▲▼◀▶ pour sélectionner le dernier fichier de la série de fichiers à supprimer et appuyez ensuite sur la touche (Supprimer).

- Le symbole corbeille s'affiche dans l'angle supérieur gauche des fichiers spécifiés.



7 Répétez les étapes 5 et 6 pour spécifier toutes les séries de fichiers que vous voulez supprimer.

- Si vous sélectionnez un fichier par erreur, vous pouvez le désélectionner en appuyant sur la touche ADJ. afin de revenir à l'écran de suppression d'un fichier à la fois, en sélectionnant le fichier et en appuyant sur la touche  (Supprimer).

8 Appuyez sur la touche MENU/OK.

9 Appuyez sur les touches ◀▶ pour sélectionner [Oui], puis appuyez sur la touche MENU/OK.

- L'affichage indique que l'opération de suppression est en cours ; une fois celle-ci terminée, l'affichage revient à l'écran d'affichage mosaïque.

Modification de l'affichage avec la touche DISP.

Si vous utilisez l'appareil pour la première fois, lisez d'abord cette section.

Un appui sur la touche DISP. vous permet de changer de mode d'affichage et de modifier les informations affichées sur l'écran LCD.

● En mode Prise de vue

A chaque appui sur la touche DISP., l'affichage change dans l'ordre suivant : Histogramme, Guide de cadrage, Pas de symbole, Ecran LCD éteint et Affichage normal des symboles.

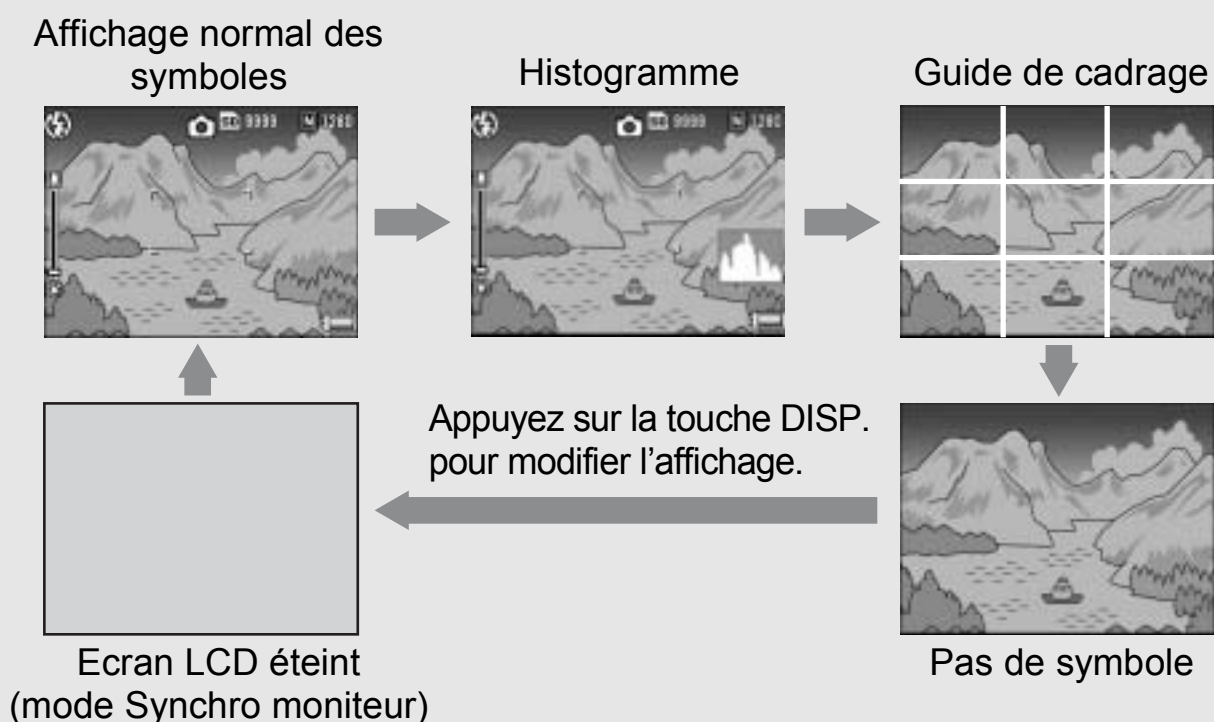

Guide de cadrage-----

Ce mode affiche des lignes auxiliaires sur l'écran LCD pour vous aider à composer votre photo. Ces lignes ne sont pas enregistrées sur les photos.

Mode Synchro moniteur-----

Dans ce mode, l'écran LCD est éteint, sauf si l'appareil photo est utilisé. Ceci permet d'économiser la consommation d'énergie. Dans ce mode, l'appui à mi-course sur le déclencheur allume l'écran LCD. Ensuite, l'appui à fond sur le déclencheur entraîne l'affichage de la photo prise sur l'écran LCD, puis met l'écran LCD hors tension.



Mémo-----

Lorsque la fonction [Agr. icône photo] est activée (☞ P.151), les éléments suivants n'apparaissent pas sur l'écran d'affichage normal des symboles.

Barre de zoom/Barre de mise au point, Horodatage, Netteté, Intensité.

● **Pendant la vérification rapide**

Une pression sur la touche DISP. bascule sur l'écran de mise en évidence de la saturation des blancs. Dans l'écran de mise en évidence de la saturation des blancs, les zones de saturation des blancs de l'image clignotent en noir. Une nouvelle pression sur la touche DISP. revient à l'écran de vérification rapide.

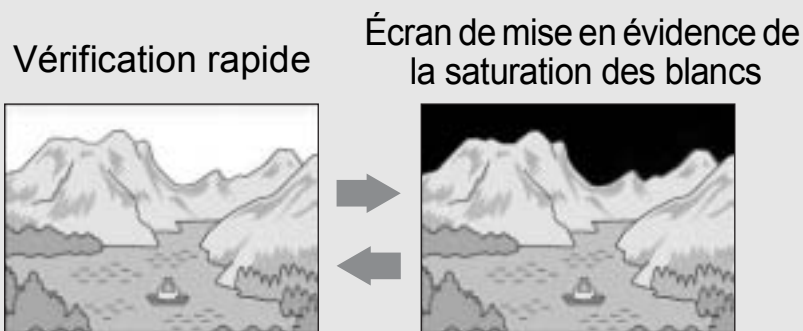

Appuyez sur la touche DISP. pour modifier l'affichage.

● **En mode Lecture**

À chaque appui sur la touche DISP., l'affichage change dans l'ordre suivant : Histogramme, Écran de mise en évidence de la saturation des blancs, Pas d'affichage et Affichage normal des symboles.

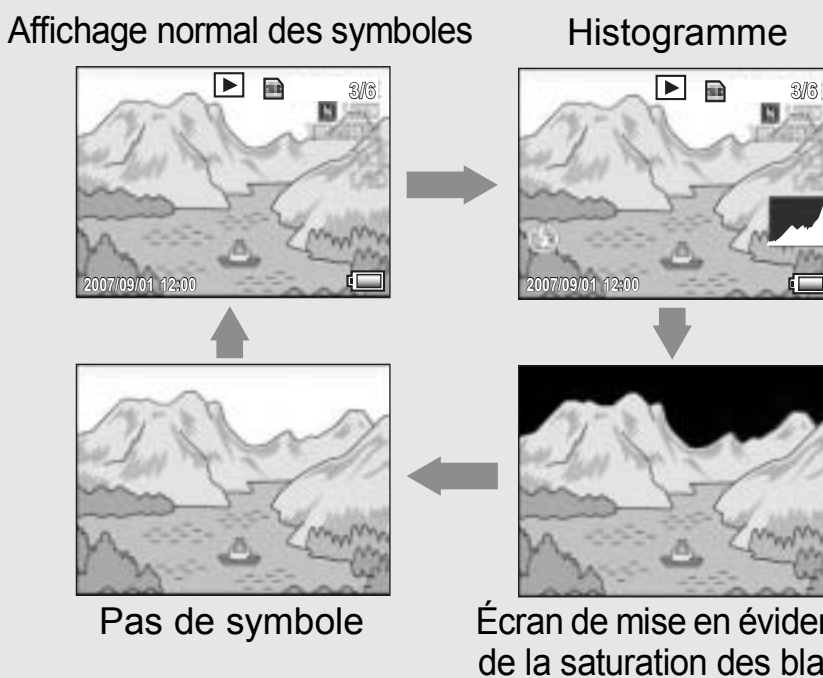

Appuyez sur la touche DISP. pour modifier l'affichage.



Écran de mise en évidence de la saturation des blancs -----

Les zones de saturation des blancs de l'image clignotent en noir. La saturation des blancs est la perte de l'échelle des gris, ce qui indique la densité de couleur dans une image dans laquelle les zones très claires du sujet sont rendues en blanc. Une image avec une perte de l'échelle des gris ne peut pas être modifiée ultérieurement. Il est recommandé de prendre une autre photo en évitant la lumière du soleil directe et en réglant l'exposition à un niveau plus faible (-) (☞ P.90).



Mémo -----

L'écran de mise en évidence de la saturation des blancs est disponible uniquement à titre indicatif.

Pour maximiser la luminosité de l'écran LCD

Pour maximiser la luminosité de l'écran d'affichage, tenez enfoncée la touche DISP.

Si la luminosité est au maximum, l'appui sur la touche DISP. va ramener la valeur de cette luminosité au niveau réglé dans [Luminosité LCD] (☞ P.137).

Si vous utilisez l'appareil pour la première fois, lisez d'abord cette section.

Histogramme

Lorsque Histogramme est activé, un histogramme s'affiche dans l'angle inférieur droit de l'écran LCD. Un histogramme est un graphique indiquant le nombre de pixels sur l'axe vertical et la luminosité sur l'axe horizontal (de gauche à droite, sombre (zones foncées), médium et claire (zones lumineuses)).



Grâce à cet histogramme, vous pouvez juger d'un coup d'œil la luminosité d'une photo, sans être gêné par la luminosité ambiante autour de l'écran LCD. Cette fonction vous aide à corriger les zones trop sombres ou trop claires.

Si l'histogramme comporte des pics élevés uniquement du côté droit, cela signifie que la photo est surexposée, trop de pixels appartenant à des zones claires.



Si l'histogramme comporte des pics élevés uniquement du côté gauche, cela signifie que la photo est sous-exposée, trop de pixels appartenant à des zones sombres.

Corrigez l'exposition au niveau approprié.

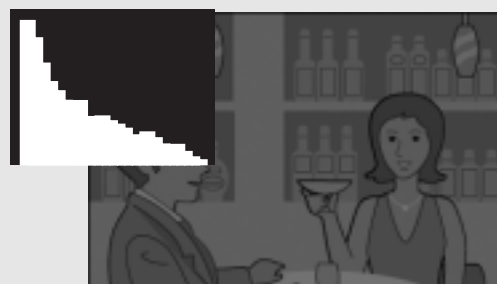



Remarque -----

- L'histogramme affiché sur l'écran LCD l'est à titre informatif uniquement.
- L'histogramme affiché sur l'écran LCD l'est à titre informatif uniquement. Selon les conditions de prise de vues (utilisation du flash, luminosité faible, etc.), les niveaux d'exposition indiqués par l'histogramme ne correspondent pas obligatoirement à la luminosité de la photo prise.
- De plus, la compensation d'exposition a ses propres limites. Elle ne permet pas obligatoirement d'obtenir le meilleur résultat possible.
- Même si les pics de l'histogramme sont situés au centre, cela ne signifie pas obligatoirement que la photo conviendra à ce que vous recherchez.
Si, par exemple, vous cherchez volontairement à obtenir une photo surexposée ou sous-exposée, l'histogramme ne se lit pas de la même façon.
- Pour en savoir plus sur la compensation d'exposition, voir P.90.

Si vous utilisez l'appareil pour la première fois, lisez d'abord cette section.

Opérations avancées

Lisez cette section pour en savoir plus sur les différentes fonctions de l'appareil photo.

1	Différentes fonctions de prise de vue	62
2	Réalisation/lecture de vidéos	101
3	Autres fonctions de lecture.....	105
4	Impression directe	126
5	Modification des réglages de l'appareil photo	132
6	Téléchargement d'images sur votre ordinateur.....	157
7	Annexes	175

1

2

3

4

5

6

7

1 Différentes fonctions de prise de vue

Utilisation de la touche ADJ.

Vous pouvez attribuer quatre fonctions du menu Prise de vue à la touche ADJ. En attribuant les fonctions à la touche ADJ., vous pouvez effectuer des réglages avec moins d'opérations de touche et sans afficher le menu Prise de vue. Ceci sert à faciliter l'utilisation des fonctions fréquentes.

Lors de l'achat, trois fonctions sont attribuées à la touche ADJ. Vous pouvez utiliser le menu Config. pour ajouter ou modifier les fonctions attribuées. Consultez P.149 pour l'ajout ou la modification de fonctions attribuées.

Utilisez la procédure suivante pour le mode ADJ.

1 Appuyez sur la touche ADJ. en mode Prise de vue ou appuyez sur la touche ADJ. vers le haut ou le bas.

- L'écran du mode ADJ. s'affiche. Si vous avez appuyé sur la touche ADJ vers le haut ou le bas dans l'étape 1, la valeur du premier élément est modifiée.

2 Appuyez sur la touche ADJ. vers la gauche ou la droite, ou sur les touches ◀▶ pour sélectionner l'élément souhaité.

- Les captures d'écran ci-dessous sont des exemples d'affichages quand [Comp. exp.], [B. blancs], [ISO] et [Qualité] sont attribués à [Touche Rég. 1] à [Touche Rég. 4] dans le menu Config.

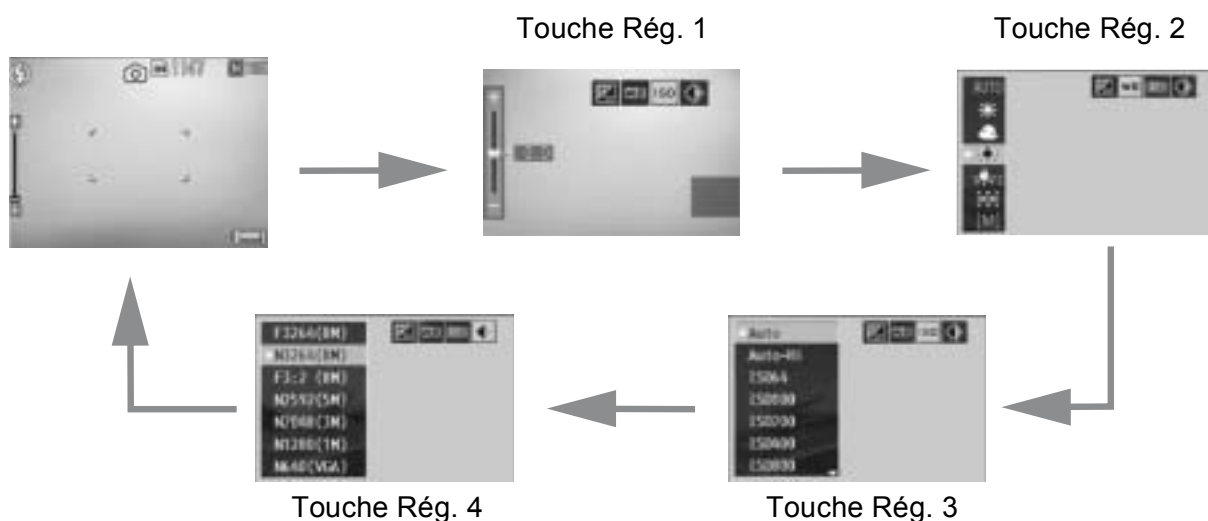

3 Appuyez sur la touche ADJ. vers le haut ou le bas, ou sur les touches ▲▼ pour sélectionner la valeur souhaitée.

4 Appuyez sur la touche ADJ. ou sur la touche MENU/OK pour confirmer le réglage.

Fonctions qui peuvent être assignées à la touche ADJ.

Comp. exp., B. blancs, ISO, Qualité, Mise au pt, Netteté, Mesure AE, Mode Cont., Cadr. auto

Fonctions qui peuvent être définies en mode Scène

En mode Scène, les réglages qui peuvent être effectués grâce à la touche ADJ. diffèrent de ceux du mode Prise de vue automatique. Les réglages suivants peuvent être effectués avec la touche ADJ.

Mode Scène	Réglages disponibles
[Vidéo]	Balance des blancs
[Texte]	Densité du texte
Autre que [Vidéo] ou [Texte]	Compensation d'exposition, balance des blancs

Modification de la densité du texte (Mode Scène)

Vous pouvez modifier l'ombrage du texte pour la prise de vue en réglant [Texte] (☞ P.40) en mode Scène.

Vous pouvez sélectionner entre [Profond], [Normal] et [Léger].

Pour modifier ce réglage, utilisez soit le menu Prise de vue, soit la touche ADJ. Cette section explique comment modifier le réglage de la densité du texte avec la touche ADJ.

Pour utiliser le menu Prise de vue, voir "Utilisation du menu" (☞ P.68) et "Rubriques du menu Prise de vue par le mode Scène" (☞ P.190).

1

Différentes fonctions de prise de vue

1 Basculez le sélecteur de mode en position SCENE.

2 Appuyez sur la touche MODE.

- L'écran de sélection du mode Scène apparaît.

3 Appuyez sur les touches ▲▼◀▶ pour sélectionner [Texte], puis appuyez sur la touche MENU/OK.



4 Appuyez sur la touche ADJ.

- Le menu de densité du texte s'affiche.

5 Appuyez sur la touche ▲▼ pour sélectionner le réglage souhaité de la densité du texte.

- Vous pouvez aussi appuyer sur le déclencheur pour prendre la photo.

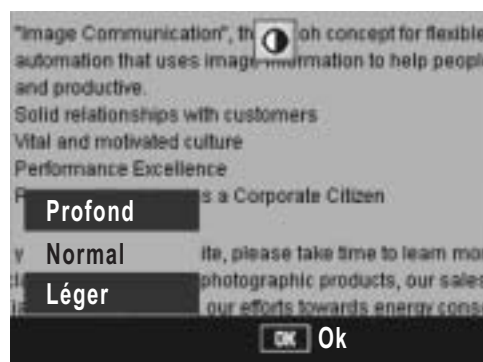

6 Appuyez sur la touche MENU/OK.

- La valeur du réglage de la densité du texte n'apparaît pas à l'écran.

Décalage de la cible AF (Macro)

En macrophotographie, une pression sur la touche ADJ. vous permet de décaler la cible AF (☞ P.31) sans bouger l'appareil, à l'aide des touches ▲▼◀▶ sur l'appareil photo. Cette fonction est utile pour la macrophotographie sur un trépied.

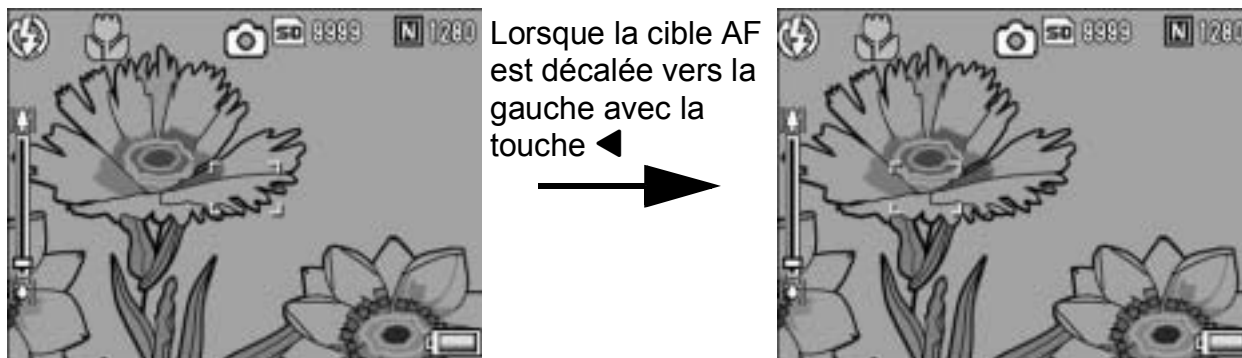

1 Quand l'appareil est prêt à fonctionner, appuyez sur la touche  (Macro).

- Le symbole macro s'affiche à l'écran.

2 Appuyez sur la touche ADJ.

3 Appuyez sur les touches ◀▶ jusqu'à l'apparition de l'écran de la fonction de décalage de cible AF (réticule au centre de l'écran).

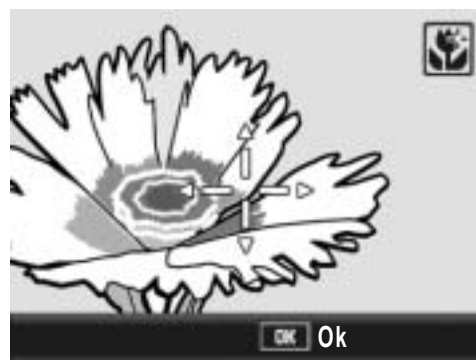

4 Déplacez le réticule sur le sujet choisi pour effectuer la mise au point avec les touches ▲▼◀▶.

5 Appuyez sur la touche MENU/OK.

6 Enfoncez le déclencheur à mi-course.

- L'appareil fait la mise au point sur la position visée par le réticule.

7 Appuyez doucement et à fond sur le déclencheur.







- La fonction de décalage de cible AF effectue automatiquement la mise au point sur le sujet choisi jusqu'à ce que le mode Macro soit désactivé.

Menu Prise de vue







Appuyez sur la touche MENU/OK en mode Prise de vue pour afficher le menu Prise de vue. Le menu Prise de vue peut s'utiliser pour régler les différents paramètres de prise de vue.

1

Différentes fonctions de prise de vue



Réglages	Options [Réglages par défaut]	Consulter
Qlté image/Taille	F3264(8M), [N3264(8M)], F3:2(7M), N2592(5M), N2048(3M), N1280(1M), N640(VGA)	P.69
Mise au point	[AF Multi], AF Spot, MF, Snap, ∞	P.71
Mesure AE	[Multi], Centre, Spot	P.74
Netteté	Net, [Normal], Doux	P.75
Mode Continu	[Non], Continu, Cont.S, Cont.M	P.76
Intensité	[Normal], Forte, Neutre	P.80
Cadrage auto	[Non], Oui, WB-BKT, CL-BKT	P.81
Temps d'expo	[Non], 1 sec., 2 sec., 4 sec., 8 sec.	P.86
Intervalle	[0 s], de 5 secondes à 3 heures	P.87
Horodatage	[Non], Date, Date et Hr	P.89
Comp. exposit.	-2,0 à +2,0	P.90
Balance blancs	[AUTO],  (Extérieur),  (Nuageux),  (Lampe incandescente),  (Lampe incandescente2),  (Lampe fluorescente),  (Réglage manuel)	P.92
Sensibilité ISO	[Auto], Auto-Hi, ISO 64, ISO 100, ISO 200, ISO 400, ISO 800, ISO 1600	P.95
Limit. obtu lent	Non, 1/2sec., 1/4sec., [1/8sec.]	P.97
Corr. du bougé	Non, [Oui]	P.98
Enreg. 2 tailles	[Non], Oui	P.99
Initialiser	_____	P.100

Lorsque le sélecteur de mode est réglé sur

Réglages	Options [Réglages par défaut]	Consulter
Taille vidéo	[640], 320	P.69
Cadence images	[30 img/sec.], 15 img/sec.	P.102
Mise au point	[AF Multi], AF Spot, MF, Snap, ∞	P.71
Balance blancs	[AUTO],  (Extérieur),  (Nuageux),  (Lampe incandescente),  (Lampe incandescente2),  (Lampe fluorescente),  (Réglage manuel)	P.92



Remarque -----

- Pour les options lorsque le mode Scène est sur un réglage autre que , consultez la P.190.
- Le menu Config. est accessible depuis le menu Prise de vue. ( P.132)

Utilisation du menu

Cette section décrit la marche à suivre pour effectuer les réglages. Utilisez les touches ▲▼▶ et la touche MENU/OK pour sélectionner et régler une rubrique.

1 Appuyez sur la touche MENU/OK en mode Prise de vue.

- Le menu Prise de vue apparaît.

Les rubriques de menu s'affichent sur trois écrans.



2 Appuyez sur les touches ▲▼ pour sélectionner les rubriques de menu souhaitées.

- Appuyez sur la touche ▼ en bas de la rubrique pour afficher l'écran suivant.



3 Appuyez sur la touche ▶.

- Les réglages de la rubrique de menu s'affichent.

4 Appuyez sur les touches ▲▼ pour sélectionner le réglage souhaité.

5 Appuyez sur la touche MENU/OK ou la touche ◀ et appuyez sur la touche MENU/OK.

- La réglage est défini.
- Le menu Prise de vue disparaît et l'appareil est prêt à fonctionner.

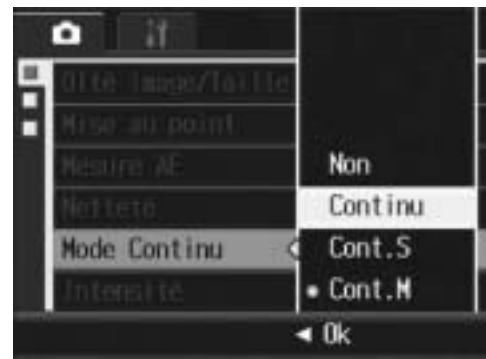

Changement de l'affichage

Vous pouvez choisir un écran à l'aide de son onglet.

- 1 Appuyez sur la touche ◀ pour sélectionner un onglet à gauche de l'écran.
- 2 Appuyez sur les touches ▲▼ pour changer les écrans.
- 3 Appuyez sur la touche ▶ pour revenir à la sélection d'une rubrique de menu.



Choix du mode Qualité de l'image/ Taille de l'image (Qlté image/Taille)

Le format des fichiers photo enregistrés dépend des réglages de la taille et de la qualité de l'image. Pour les vidéos, choisissez le format vidéo. Les combinaisons dans le cadre en gras sont celles qui s'affichent à l'écran.

Photos

Taille d'image	Mode Qualité de l'image	Qlté image/ Taille	Remarques
3264 × 2448	F (Fin) N (Normal)	F3264 (8M) N3264 (8M)	• Pour le téléchargement et l'édition d'images sur votre ordinateur.
3264 × 2176	F (Fin)	F3:2 (7M)	• Pour la création d'impressions en grand format.
2592 × 1944	N (Normal)	N2592 (5M)	• Pour la création d'impressions.
2048 × 1536	N (Normal)	N2048 (3M)	
1280 × 960	N (Normal)	N1280 (1M)	• Pour la prise d'un grand nombre de photos.
640 × 480	N (Normal)	N640 (VGA)	<ul style="list-style-type: none"> • Pour la prise d'un grand nombre de photos. • Pour envoyer en fichier attaché à un message électronique. • Pour la publication sur un site Internet.

- Lorsque le mode Scène est réglé sur [Correction biais], vous pouvez sélectionner 1280 × 960 ou 640 × 480.
- Lorsque le mode Scène est réglé sur [Texte], vous pouvez sélectionner 3264 × 2448 ou 2048 × 1536.
- Lorsque la taille d'image est définie sur [F3:2], une bordure noire est ajoutée en haut et en bas de l'image sur l'écran LCD, en fonction du champ de prise de vue.

Vidéos

Taille d'image	Taille vidéo
640 × 480	640
320 × 240	320

- Vous pouvez choisir le nombre d'images pour les vidéos.
(☞ P.102)



Remarque

- En mode Qualité de l'image, sélectionnez le mode Normal (N) ou le mode Fin (F) en fonction du taux de compression souhaité.
Mode Normal : Le taux de compression est élevé, ce qui permet d'obtenir des fichiers moins lourds. Il s'agit du mode normalement utilisé pour la prise de vues.
Mode Fin : Le taux de compression étant faible, les fichiers sont plus lourds, mais la qualité de l'image est supérieure à celle obtenue en mode Normal.
- Le nombre de photos qui peuvent être enregistrées dans la mémoire interne ou la carte mémoire SD dépend du réglage [Qlté image/Taille]. (☞ P.185)

1 Basculez le sélecteur de mode en position .

2 Appuyez sur la touche MENU/OK.

- Le menu Prise de vue apparaît.

3 Appuyez sur la touche ▼ pour sélectionner [Qlté image/Taille], puis appuyez sur la touche ►.

4 Appuyez sur les touches ▲▼ pour sélectionner le réglage souhaité.

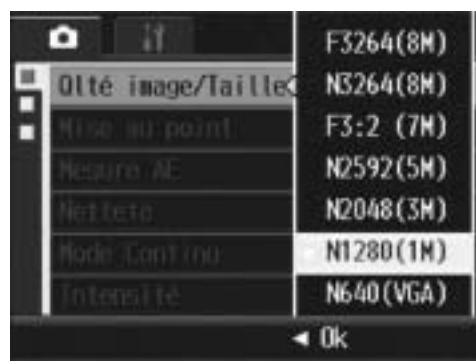

Photos



Vidéos

5 Appuyez sur la touche MENU/OK ou la touche ◀ et appuyez sur la touche MENU/OK.



- Le réglage s'affiche à l'écran.

Changement du Mode de mise au point (Mise au point)

Si le sujet est photographié dans le mode de mise au point par défaut, l'appareil procède automatiquement à la mise au point automatique (AF).

Choisissez l'un des cinq modes de mise au point.

Modes de mise au point

Symbole	Mode	Description
Néant	AF Multi	Mesure les distances à partir de 9 zones de mise au point et met au point sur la zone la plus proche. Cette méthode empêche que le centre de l'écran LCD soit hors de la mise au point et vous permet de prendre des photos avec un nombre minimum de photos non mises au point.
Néant	AF Spot	Sélectionne une seule zone AF au centre de la photo pour permettre à l'appareil d'effectuer automatiquement la mise au point sur cette zone.
	MF (mise au point manuelle)	Permet de procéder manuellement à la mise au point.
	Snap	Permet de fixer la distance de prise de vue à une courte distance (environ 2,5 m).
	∞ (Infini)	Permet de fixer la distance de prise de vue à l'infini. L'infini est utile pour la prise de vue de scènes à distance.

1

Différentes fonctions de prise de vue

- 1** Basculez le sélecteur de mode en position .
- 2** Appuyez sur la touche MENU/OK.
 - Le menu Prise de vue apparaît.
- 3** Appuyez sur la touche ▼ pour sélectionner [Mise au point] et appuyez sur la touche ►.
- 4** Appuyez sur les touches ▲▼ pour sélectionner le réglage souhaité.
- 5** Appuyez sur la touche MENU/OK ou la touche ◀ et appuyez sur la touche MENU/OK.
 - Le symbole s'affiche à l'écran.



Prise de vue avec mise au point manuelle (MF)

Si l'appareil ne réussit pas à effectuer la mise au point automatiquement, vous pouvez effectuer manuellement la mise au point (MF : Mise au point manuelle).

La mise au point manuelle permet de prendre des photos à une distance fixe.

1

Différentes fonctions de prise de vue



Remarque

- En mode Scène, la mise au point manuelle est possible après avoir sélectionné [Macro zoom], [Noir & Blanc], [Sépia], [Correction biais] ou [Vidéo].
- Vous pouvez aussi utiliser la mise au point manuelle pour effectuer une mise au point sur des objets dans la plage de macrophotographie.

1 Basculez le sélecteur de mode en position .

2 Appuyez sur la touche MENU/OK.

- Le menu Prise de vue apparaît.

3 Appuyez sur la touche ▼ pour sélectionner [Mise au point] et appuyez sur la touche ►.

4 Appuyez sur les touches ▲▼ pour sélectionner [MF].



5 Appuyez sur la touche MENU/OK.

- [MF] s'affiche à l'écran.



6 Appuyez sur la touche ▼ autant de fois que nécessaire.

- L'appui sur la touche ▼ permet d'agrandir l'affichage pour faciliter la mise au point.

7 Appuyez sur la touche ► pour afficher la barre de mise au point.

- L'affichage passe alternativement de la barre de mise au point à la barre de zoom à chaque appui sur la touche ►.



8 Tournez la manette de zoom vers [▲] (Téléobjectif) ou [▼] (Grand angle) pour effectuer la mise au point.

- Tourner la manette de zoom vers [▲] (Téléobjectif) effectue la mise au point sur les objets éloignés.
- Tourner la manette de zoom vers [▼] (Grand angle) effectue la mise au point sur les objets proches.

9 Appuyez sur le déclencheur pour effectuer la prise de vue.





Remarque -----

Si la barre de zoom est affichée, vous pouvez piloter le zoom en tournant la manette de zoom vers [▲] (Téléobjectif) ou [▼] (Grand angle).

Modification de la mesure de la lumière (Mesure AE)

Vous pouvez modifier la méthode de mesure (la portée à utiliser pour la mesure) utilisée pour déterminer la valeur d'exposition. Il existe trois modes de mesure de la lumière :

Modes de mesure de la lumière

Symbole	Mode	Description	
	Néant	Multi	Le champ entier de la prise de vue est divisé en 256 parties et chacune d'elle est mesurée pour déterminer la valeur d'exposition générale.
	Centre	Le champ entier est mesuré, avec l'accent mis sur le centre, pour déterminer la valeur d'exposition. Utilisez ce réglage lorsque la luminosité au centre diffère de la luminosité sur les pourtours.	
	Spot	Seul le centre du champ est mesuré pour déterminer la valeur d'exposition. Utilisez ce réglage lorsque vous souhaitez utiliser la luminosité du centre. Cette fonction est utile en cas de différence marquée de contraste ou en cas de contre-jour.	

- 1** Basculez le sélecteur de mode en position .
- 2** Appuyez sur la touche MENU/OK.
 - Le menu Prise de vue apparaît.
- 3** Appuyez sur la touche ▼ pour sélectionner [Mesure AE] et appuyez sur la touche ►.
- 4** Appuyez sur les touches ▲▼ pour sélectionner le réglage souhaité.



- 5** Appuyez sur la touche MENU/OK ou la touche ◀ et appuyez sur la touche MENU/OK.

- Si vous sélectionnez le réglage [Centre] ou [Spot], le symbole s'affiche à l'écran.



Modification de la netteté de vos photos (Netteté)

Vous pouvez modifier la netteté de vos photos en sélectionnant soit net, soit doux.

1 Basculez le sélecteur de mode en position .

2 Appuyez sur la touche MENU/OK.

- Le menu Prise de vue apparaît.

3 Appuyez sur la touche ▼ pour sélectionner [Netteté] et appuyez sur la touche ►.

4 Appuyez sur les touches ▲▼ pour sélectionner le réglage souhaité.



5 Appuyez sur la touche MENU/OK ou la touche ◀ et appuyez sur la touche MENU/OK.

- Le symbole s'affiche à l'écran.



Prise de vues multiples (Continu/Cont.S/Cont.M)

Avec la fonction Prise de vues multiples, vous pouvez prendre des photos en continu.

La prise de vues multiples propose les trois modes suivants :

Continu

Les photos sont prises tant que le déclencheur reste enfoncé.

Les photos sont enregistrées une à la fois, comme pour des prises de vue normales.

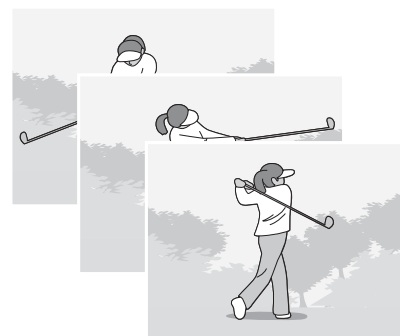

Cont.S (flux)

Avec un seul appui à fond du déclencheur, vous pouvez prendre 16 photos consécutives à des intervalles de 1/7,5 secondes, dans un délai d'environ 2 secondes.

Les 16 photos sont regroupées en lot et enregistrées dans un seul et même fichier photo (3264 × 2448 pixels).

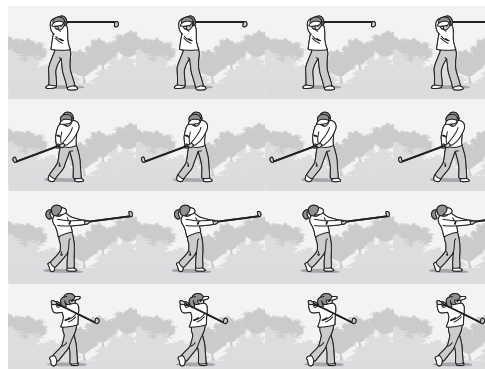

Cont.M (mémoire inverse)

L'appareil mémorise les plans tant que vous maintenez le déclencheur enfoncé et lorsque vous le relâchez, les 2 secondes précédentes d'images sont enregistrées.

Les 16 photos sont regroupées en lot et enregistrées dans un seul et même fichier photo (3264 × 2448 pixels).

(2) L'appareil enregistre les vues prises pendant les 2 secondes (environ) qui précèdent

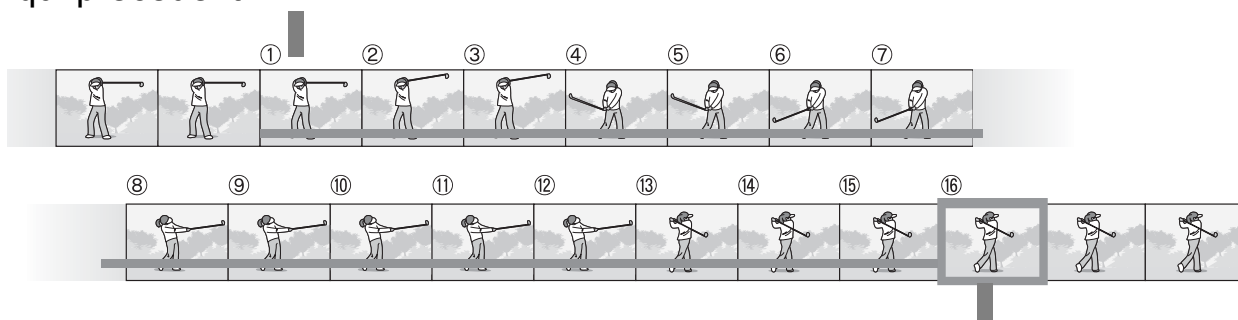

(1) Si vous relâchez le déclencheur à ce moment-là...



Remarque

- Lors des prises de vue avec Cont.S ou Cont.M, la sensibilité ISO est fixée sur [Auto], même si elle est définie sur [ISO 64] ou [ISO 100].
- Le nombre de vues qui peuvent être prises en mode Prise de vues multiples dépend du réglage de taille d'image.
- Le nombre maximal de vues qui peuvent être prises en mode Prise de vues multiples est de 999.
- Le nombre de photos qu'il est possible d'effectuer en mode Prise de vues multiples avec la mémoire interne est indiqué dans le tableau suivant.

Taille d'image	Nombre de photos en mode Prise de vues multiples
3264 × 2448, 3264 × 2176, 2592 × 1944, 2048 × 1536	4
1280 × 960, 640 × 480	10

1 Basculez le sélecteur de mode en position .

2 Appuyez sur la touche MENU/OK.

- Le menu Prise de vue apparaît.

3 Appuyez sur la touche ▼ pour sélectionner [Mode Continu] et appuyez sur la touche ►.

4 Appuyez sur les touches ▲▼ et sélectionnez [Continu], [Cont.S] ou [Cont.M].



5 Appuyez sur la touche MENU/OK ou la touche ◀ et appuyez sur la touche MENU/OK.

- Le symbole s'affiche à l'écran.





Continu

6 Composez votre photo, puis appuyez sur le déclencheur et maintenez-le enfoncé.

- Les photos sont prises tant que le déclencheur reste enfoncé.

7 Relâchez le déclencheur pour arrêter de prendre des photos.

- Pour lire des photos consécutives prises en mode Prise de vues multiples, basculez l'appareil en mode Lecture ( P.47) et sélectionnez les photos à lire avec les touches  .

Cont.S

6 Composez votre photo et appuyez sur le déclencheur.

- 16 photos sont prises automatiquement.

Cont.M

6 Composez votre photo, puis appuyez sur le déclencheur et maintenez-le enfoncé.





- L'appareil mémorise la scène tant que vous maintenez le déclencheur enfoncé.

7 Relâchez le déclencheur.

- L'appareil interrompt la mémorisation et les 16 photos qui viennent d'être prises (dans les 2 secondes précédentes) sont enregistrées dans un seul fichier.



Remarque -----

- Lorsque vous voulez revenir en prise de vue simple, suivez les étapes 1 à 3, sélectionnez [Non] à l'étape 4, puis appuyez sur la touche MENU/OK.
- En mode Cont.M, si vous relâchez le déclencheur dans les 2 secondes qui suivent le moment où vous l'avez enfoncé, les prises de vues réalisées entre le moment où vous avez enfoncé le déclencheur et le moment où vous l'avez relâché seront enregistrées, et le nombre de prises de vues consécutives sera inférieur à 16.
- Le flash est désactivé.
- La fonction de correction du bougé de l'appareil ne peut pas être utilisée lors de la prise de vues multiples. Si la prise de vues multiples est définie alors que la fonction de correction du bougé de l'appareil est activée,  change pour . ( P.98)
- La mise au point et la valeur d'exposition sont verrouillées en mode Prise de vues multiples.
- Lorsque [N° séquentiel] est réglé sur [Oui] ( P.152) et les quatre derniers chiffres du numéro de fichier dépassent [9999] pendant la Prise de vues multiples, un dossier séparé est créé dans la carte mémoire SD et les mages successives sont enregistrées dans ce dossier.

Visualisation d'une photo Cont.S ou Cont.M en mode Vue agrandie

Lorsqu'une photo (16 images dans un fichier photo) prise avec Cont.S ou Cont.M est affichée, vous pouvez agrandir l'une des 16 images. Vous pouvez aussi basculer entre les images pendant la visualisation de la photo en mode vue agrandie.

Pour afficher l'image d'une photo Cont.S ou Cont.M en mode vue agrandie, veuillez procéder de la manière suivante.



1 Appuyez sur la touche (Lecture).

- La dernière photo prise s'affiche en premier.

2 Appuyez sur les touches pour sélectionner une photo Cont.S ou Cont.M.



3 Tournez la manette de zoom vers (Vue agrandie).

- La première image des photos consécutives s'affiche en mode vue agrandie. La barre de position des images s'affiche en bas de l'écran.
- Appuyez sur les touches   pour passer d'une image à l'autre. Pour revenir à l'affichage des 16 images, appuyez sur la touche MENU/OK.

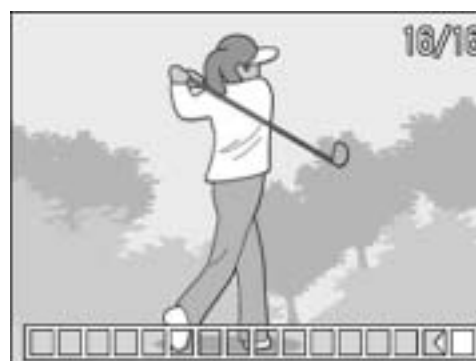

Remarque -----

Appuyez sur la touche DISP. pour basculer entre l'affichage de la barre en bas de l'écran, l'affichage du guide de cadrage et l'affichage caché. ( P.56)

Réglage de l'intensité de couleur (Intensité)

Vous pouvez définir l'intensité de couleur des photos sur [Normal], [Forte] ou [Neutre].

1 Basculez le sélecteur de mode en position .

2 Appuyez sur la touche MENU/OK.

- Le menu Prise de vue apparaît.

3 Appuyez sur la touche ▼ pour sélectionner [Intensité] et appuyez ensuite sur la touche ►.

4 Appuyez sur les touches ▲▼ pour sélectionner le réglage souhaité.





5 Appuyez sur la touche MENU/OK ou la touche ◀ et appuyez sur la touche MENU/OK.

- Si vous sélectionnez un réglage autre que [Normal], le symbole s'affiche à l'écran.



Prises de vues consécutives avec différentes expositions (Cadrage auto)

La fonction Cadrage auto prend automatiquement trois prises de vue consécutives avec trois niveaux d'exposition différents (-0,5 EV, ± 0 et +0,5 EV) fondés sur le niveau d'exposition défini.

- 1** Basculez le sélecteur de mode en position .
- 2** Appuyez sur la touche MENU/OK.
 - Le menu Prise de vue apparaît.
- 3** Appuyez sur la touche  pour sélectionner [Cadrage auto] puis appuyez sur la touche .

- 4** Appuyez sur les touches   pour sélectionner [Oui].

- 5** Appuyez sur la touche MENU/OK ou la touche  et appuyez sur la touche MENU/OK.



- Le symbole s'affiche à l'écran.

- 6** Appuyez à fond sur le déclencheur pour effectuer la prise de vue.

- Trois prises de vue consécutives sont prises à : -0,5 EV, ± 0 et +0,5 EV, fondés sur le réglage de compensation d'exposition défini. Après la prise de vue, trois photos sont affichées sur l'écran LCD. Elles ont été prises, de gauche à droite, avec des expositions de -0,5 EV (plus sombre), normale et +0,5 EV (plus clair).



Remarque

- La compensation d'exposition peut être modifiée à l'aide du menu Prise de vue. ( P.90)
- Cette fonction ne peut être utilisée lorsque la Prise de vues multiples est réglée ( P.76)
- Le flash est désactivé.
- En mode cadrage auto, outre l'exposition, il est aussi possible de régler la balance des blancs et la couleur. Une seule sélection est possible.

Prises de vue consécutives avec différentes balances des blancs (WB-BKT)

La fonction Cadrage auto balance des blancs enregistre automatiquement trois photos – une image rougeâtre, une image bleuâtre et une image avec la balance des blancs actuelle. Cette fonction est utile si vous ne pouvez pas déterminer la balance des blancs appropriée.

1

Différentes fonctions de prise de vue

1 Basculez le sélecteur de mode en position .

2 Appuyez sur la touche MENU/OK.

- Le menu Prise de vue apparaît.

3 Appuyez sur la touche ▼ pour sélectionner [Cadrage auto] puis appuyez sur la touche ►.

4 Appuyez sur les touches ▲▼ pour sélectionner [WB-BKT].

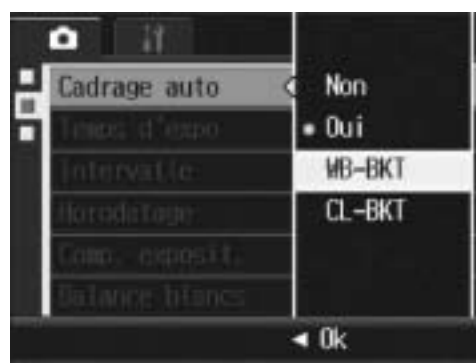

5 Appuyez sur la touche MENU/OK ou la touche ◀ et appuyez sur la touche MENU/OK.

- Le symbole s'affiche à l'écran.



6 Appuyez à fond sur le déclencheur pour effectuer la prise de vue.

- Trois images (une image rougeâtre, une image enregistrée avec la balance des blancs actuelle et une image bleuâtre) sont enregistrées automatiquement.

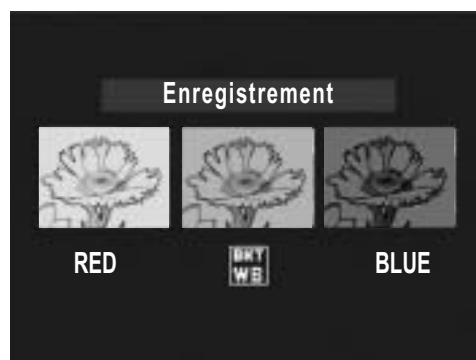



Remarque

- Cette fonction ne peut être utilisée lorsque la Prise de vues multiples est réglée (☞ P.76).
- Le flash ne peut pas être utilisé.
- [Temps d'expo] (☞ P.86) est réglé sur [Non].
- La balance des blancs peut être modifiée à l'aide du menu Prise de vue. (☞ P.92)

Prises de vues consécutives avec des couleurs différentes (CL-BKT)

Lorsque [CL-BKT] est sélectionné et une image fixe est prise, la fonction de cadrage couleur enregistre automatiquement trois images – une image en noir et blanc, une image couleur et une image sépia.

1

Différentes fonctions de prise de vue

1 Basculez le sélecteur de mode en position .

2 Appuyez sur la touche MENU/OK.

- Le menu Prise de vue apparaît.

3 Appuyez sur la touche ▼ pour sélectionner [Cadrage auto] puis appuyez sur la touche ►.

4 Appuyez sur les touches ▲▼ pour sélectionner [CL-BKT].

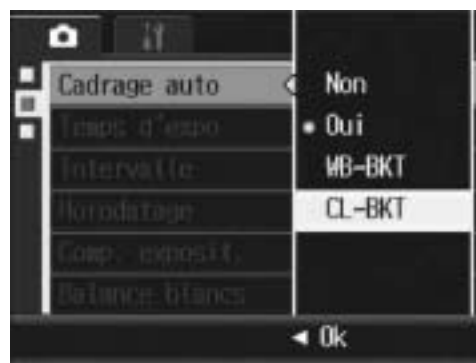

5 Appuyez sur la touche MENU/OK, ou appuyez sur la touche ◀ et ensuite sur la touche MENU/OK.

- Le symbole s'affiche à l'écran.

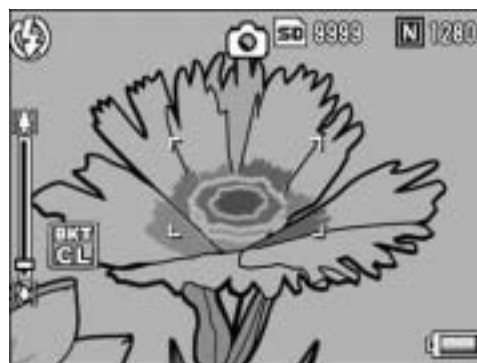

6 Appuyez sur le déclencheur pour effectuer la prise de vue.

- Trois images sont enregistrées, une en noir et blanc, une en couleur et une image sépia.

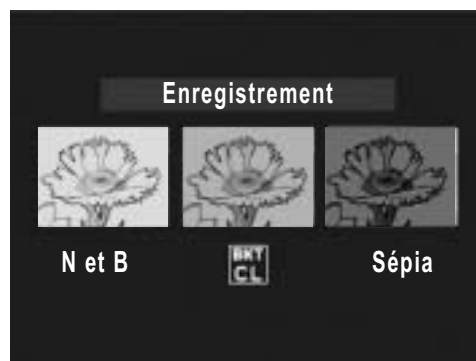



Mémo

- Cette fonction ne peut être utilisée lorsque la prise de vue multiple est réglée (☞ P.76)
- Le flash ne peut pas être utilisé.
- [Temps d'expo] (☞ P.86) est réglé sur [Non].

Utilisation d'une longue durée d'exposition (Temps d'expo)

Vous pouvez sélectionner [1 sec.], [2 sec.], [4 sec.] ou [8 sec.] comme durée d'exposition.

En utilisant une longue durée d'exposition, vous pouvez saisir le mouvement de sujets en déplacement comme les traces d'un feu d'artifice et les phares de voiture lors des prises de vue nocturnes.

1

Différentes fonctions de prise de vue

- 1** Basculez le sélecteur de mode en position .
- 2** Appuyez sur la touche MENU/OK.
 - Le menu Prise de vue apparaît.
- 3** Appuyez sur la touche ▼ pour sélectionner [Temps d'expo] et appuyez sur la touche ►.
- 4** Appuyez sur les touches ▲▼ pour sélectionner le réglage souhaité.





- 5** Appuyez sur la touche MENU/OK ou la touche ◀ et appuyez sur la touche MENU/OK.

• Le réglage s'affiche à l'écran.



Remarque

- Avec une longue durée d'exposition, la vitesse de l'obturateur peut ralentir et les images risquent d'être floues. Maintenez l'appareil immobile à l'aide d'un trépied pendant la prise de vues.
- La fonction de correction de bougé ne peut pas être utilisée avec une longue durée d'exposition. Si une longue durée d'exposition est définie alors que la fonction de correction de bougé de l'appareil est activée,  change pour .
- Pendant les prises de vue à longue durée d'exposition, l'écran LCD se met hors tension.

Prise de vues automatique à intervalles donnés (Intervalle)

Vous pouvez régler l'appareil photo pour qu'il prenne automatiquement une photo à des intervalles définis. Vous pouvez régler la durée de l'intervalle entre 5 secondes et 3 heures, par tranche de 5 secondes.

1 Basculez le sélecteur de mode en position .

2 Appuyez sur la touche MENU/OK.

- Le menu Prise de vue apparaît.

3 Appuyez sur la touche ▼ pour sélectionner [Intervalle] et appuyez sur la touche ►.



4 Appuyez sur les touches ▲▼ pour procéder au réglage des heures.

5 Appuyez sur la touche ► pour passer au réglage des minutes, puis appuyez sur les touches ▲▼ pour régler les minutes.

- Vous pouvez tenir enfoncées les touches ▲▼ pour augmenter ou diminuer rapidement le réglage.

6 Appuyez sur la touche ► pour passer au réglage des secondes, puis appuyez sur les touches ▲▼ pour régler les secondes.

7 Appuyez sur la touche MENU/OK.

- [Intervalle] s'affiche à l'écran.

8 Appuyez à fond sur le déclencheur pour effectuer la prise de vue.

- Une photo est prise à chaque intervalle défini.

9 Pour arrêter les prises de vue, appuyez sur la touche MENU/OK.





Précautions-----

- Le réglage des prises de vue à intervalles donnés est désactivé dès que l'appareil est mis hors tension.
- Le délai avant la prochaine prise de vue du menu Prise de vue peut être plus long que la durée réglée pour la prise de vue à intervalles. Dans ce cas, l'intervalle de prise de vue devient plus long que la durée réglée.
- Lors du mode Scène, la prise de vues à intervalles n'est pas disponible.



Remarque-----

- En fonction du niveau de charge restant de la batterie, celle-ci pourrait s'épuiser pendant la prise de vue à intervalles. L'usage d'une batterie entièrement chargée est recommandé.
- Si vous appuyez sur le déclencheur pendant la prise de vues à intervalles, l'appareil prendra la photo normalement. Cependant, le réglage de la prise de vues à intervalles n'en sera pas affecté. Après la prise de vue, une fois que la durée définie dans la prise de vues à intervalles est écoulée, la photo suivante est prise.
- Lorsque la prise de vue à intervalles est activée, la Prise de vues multiples est automatiquement réglée sur [Non] même si elle a été réglée sur [Continu] ou [Cont.M].
- L'usage d'une carte mémoire haute vitesse ou d'une carte mémoire SD avec une mémoire suffisante est recommandé.

Insertion de la date sur une photo (Horodatage)

Vous pouvez insérer la date (AA/MM/JJ) ou la date et l'heure (AA/MM/JJ hh:mm) dans l'angle inférieur droit d'une photo.

1 Basculez le sélecteur de mode en position .

2 Appuyez sur la touche MENU/OK.

- Le menu Prise de vue apparaît.

3 Appuyez sur la touche ▼ pour sélectionner [Horodatage] et appuyez sur la touche ►.

4 Appuyez sur les touches ▲▼ pour sélectionner le réglage souhaité.



5 Appuyez sur la touche MENU/OK ou la touche ◀ et appuyez sur la touche MENU/OK.

- Le symbole s'affiche à l'écran.



Remarque

- En l'absence de réglage de la date et de l'heure, la fonction [Horodatage] ne peut pas être utilisée. Effectuez à l'avance les réglages de date et d'heure. (☞ P.154).
- La fonction [Horodatage] ne peut pas être utilisée avec la vidéo.
- La date incrustée dans une image ne peut pas être supprimée.

Modification de la compensation d'exposition (Comp. exposit.)

Le réglage de la compensation d'exposition vous permet de choisir le niveau de luminosité des photos. En principe, si le sujet est centré, la compensation du contre-jour est automatiquement activée et vous pouvez prendre les photos avec une exposition correcte.

Dans les cas suivants, ou pour changer intentionnellement l'exposition, vous pouvez régler la compensation d'exposition. L'exposition peut être réglée dans une plage entre $-2,0$ et $+2,0$. Plus le niveau est élevé (+), plus l'image est claire et plus il est bas (-), plus l'image est sombre.

En cas de contre-jour

Lorsque l'arrière-plan est particulièrement lumineux, le sujet apparaît trop sombre (sous-exposé). Dans ce cas, augmentez le niveau d'exposition (+).

Lorsque votre sujet est à dominante blanche

La totalité de l'image deviendra sombre (sous-exposée). Réglez l'exposition à un niveau plus élevé (+).

Si le sujet est plutôt sombre

La totalité de l'image deviendra claire (sur-exposée). Réglez l'exposition à un niveau plus bas (-).

Le même phénomène se produit avec des prises de vue de sujets éclairés par un projecteur.

Pour modifier ce réglage, utilisez soit le menu Prise de vue, soit la touche ADJ. Cette section explique comment modifier le réglage avec la touche ADJ. Vous pouvez aussi modifier la fonction assignée à la touche ADJ. (👉 P.149)

Pour utiliser le menu Prise de vue, voir "Utilisation du menu" (👉 P.68).

- 1** Faites basculer le sélecteur de mode vers la position , et appuyez sur la touche ADJ.
- 2** Appuyez sur la touche ADJ. vers la gauche ou la droite, ou appuyez sur les touches ◀▶ jusqu'à l'affichage de la barre de compensation d'exposition.
- 3** Appuyez sur la touche ADJ. vers le haut ou le bas ou appuyez sur les touches ▲▼ pour régler la valeur d'exposition.
 - Vous pouvez aussi appuyer sur le déclencheur pour prendre la photo.

4 Appuyez sur la touche ADJ. ou la touche MENU/OK.

- Le réglage s'affiche à l'écran.



Remarque -----

Lorsque vous prenez des photos dans des lieux particulièrement lumineux, il peut être impossible de régler le niveau d'exposition. Dans ce cas, le symbole [!AE] s'affiche à l'écran.







Utilisation de la lumière naturelle et artificielle (Balance blancs)

Réglez la balance des blancs afin qu'un sujet blanc apparaisse blanc. Par défaut, la balance des blancs est définie sur [AUTO]. En principe, il n'est pas nécessaire de modifier ce réglage, mais si l'appareil rencontre des difficultés à déterminer la bonne balance des blancs lors de la prise de vue d'un objet de couleur unie ou éclairé par plusieurs sources de lumière, vous pouvez modifier ce réglage.

1

Différentes fonctions de prise de vue

Modes de balance des blancs

Symbole	Mode	Description
AUTO	Auto	Détermine automatiquement la balance des blancs.
	Extérieur	Sélectionnez ce paramètre lorsque vous prenez des photos en extérieur (ensoleillé) et que la balance des blancs n'est pas définie correctement.
	Nuageux	Sélectionnez ce paramètre lorsque vous prenez des photos par temps nuageux ou à l'ombre et que la balance des blancs n'est pas définie correctement.
	Lampe incandescente	Sélectionnez ce paramètre lorsque vous prenez des photos sous une lumière incandescente et que la balance des blancs n'est pas définie correctement.
	Lampe incandescente2	Sélectionnez ce paramètre lorsque vous prenez des photos sous une [Lampe incandescente] (plus rougeâtre, comparée au paramètre précédent).
	Lampe fluorescente	Sélectionnez ce paramètre lorsque vous prenez des photos sous une lumière fluorescente et que la balance des blancs n'est pas définie correctement.
	Réglage manuel	Détermine manuellement la balance des blancs.

Pour modifier ce réglage, utilisez soit le menu Prise de vue, soit la touche ADJ. Cette section explique comment modifier le réglage avec la touche ADJ. Vous pouvez aussi modifier la fonction assignée à la touche ADJ. (👉 P.149)

Pour utiliser le menu Prise de vue, voir "Utilisation du menu" (👉 P.68).

- 1** Faites basculer le sélecteur de mode vers la position , et appuyez sur la touche ADJ.
- 2** Appuyez sur la touche ADJ. vers la gauche ou la droite, ou appuyez sur les touches ◀▶ jusqu'à l'affichage du menu de la balance des blancs.
- 3** Appuyez sur la touche ADJ. vers le haut ou le bas ou appuyez sur les touches ▲▼ pour sélectionner un réglage autre que [M].

- Vous pouvez aussi appuyer sur le déclencheur pour prendre la photo.

4 Appuyez sur la touche ADJ. ou la touche MENU/OK.

- Le symbole s'affiche à l'écran.



Remarque -----

- Il est possible que le réglage de la balance des blancs ne soit pas correct lorsque le sujet est très sombre. Dans ce cas, rajoutez un objet blanc à proximité du sujet.
- Lors des prises de vue au flash, la balance des blancs peut ne pas être définie correctement si [AUTO] n'est pas sélectionné. Dans ce cas, réglez la balance des blancs sur [AUTO] pour des prises de vue avec flash.

Réglage manuel de la balance des blancs (Réglage manuel)

1

Différentes fonctions de prise de vue

- 1** Faites basculer le sélecteur de mode vers la position , et appuyez sur la touche ADJ.
- 2** Appuyez sur la touche ADJ. vers la gauche ou la droite, ou appuyez sur les touches ◀▶ jusqu'à l'affichage du menu de la balance des blancs.

- 3** Appuyez sur la touche ADJ. vers le haut ou le bas ou appuyez sur les touches ▲▼ pour sélectionner [M].



- 4** Visez une feuille de papier ou quelque chose de blanc dans les conditions d'éclairage de votre photo.

- 5** Appuyez sur la touche DISP.
 - La balance des blancs est réglée.

- 6** Appuyez sur la touche ADJ. ou la touche MENU/OK.

- Le symbole s'affiche à l'écran.
- L'écran s'affiche avec la balance des blancs définie à l'étape 5. Si vous n'obtenez pas le résultat espéré, répétez les étapes 4 et 5 pour modifier les réglages autant de fois que nécessaire.



 **Remarque** -----
Pour annuler [Réglage manuel], sélectionnez un autre réglage que [M] à l'étape 3.

Réglage de la Sensibilité (Sensibilité ISO)

La sensibilité ISO indique dans quelle mesure une pellicule est sensible à la lumière. Une valeur ISO plus grande correspond à une sensibilité plus élevée. Une haute sensibilité convient à la prise de vues dans un lieu sombre ou de sujets se déplaçant rapidement, et supprime les effets de bougé.

Vous pouvez choisir parmi les sensibilités ISO suivantes :

Auto, Auto-Hi, ISO 64, ISO 100, ISO 200, ISO 400, ISO 800 et ISO 1600.

Si la sensibilité ISO est réglée sur [Auto], l'appareil procède automatiquement au réglage de la sensibilité en fonction des paramètres de distance, de luminosité, de zoom, de macro et de qualité/taille de l'image. Il est conseillé d'utiliser par principe l'appareil en mode [Auto]. Lorsque la sensibilité ISO est réglée sur [Auto-Hi] (haute sensibilité automatique), la sensibilité est automatiquement définie en fonction des conditions de prise de vue, mais avec une limite plus élevée qu'avec [Auto]. Lors de la prise de vue d'un sujet sombre, la vitesse d'obturation définie avec [Auto-Hi] est plus rapide qu'avec [Auto], ce qui permet de réduire le bougé de l'appareil ou un sujet flou. Avec [Auto-Hi], la sensibilité est automatiquement augmentée jusqu'à la sensibilité ISO définie sans le menu Config. (👉 P.141)

Si vous ne souhaitez pas que l'appareil décide lui-même la sensibilité ISO, sélectionnez un réglage ISO autre que [Auto] ou [Auto-Hi].

Pour modifier ce réglage, utilisez soit le menu Prise de vue, soit la touche ADJ. Cette section explique comment modifier le réglage avec la touche ADJ. Vous pouvez aussi modifier la fonction assignée à la touche ADJ. (👉 P.149)

Pour utiliser le menu Prise de vue, voir "Utilisation du menu" (👉 P.68).

- 1** Faites basculer le sélecteur de mode vers la position , et appuyez sur la touche ADJ.
- 2** Appuyez sur la touche ADJ. vers la gauche ou la droite, ou appuyez sur les touches ◀▶ jusqu'à l'affichage du menu de sensibilité ISO.
- 3** Appuyez sur la touche ADJ. vers le haut ou le bas ou appuyez sur les touches ▲▼ pour sélectionner le réglage.

4 Appuyez sur la touche ADJ. ou la touche MENU/OK.

- Le réglage s'affiche à l'écran.



1

Différentes fonctions de prise de vue



Remarque

- Quand la sensibilité ISO est réglée sur [Auto], la sensibilité maximale équivaut à ISO 400 si le flash est utilisé. Lorsque la taille de l'image est de 3264 × 2448, la sensibilité ISO est [Auto] et le flash ne se déclenche pas, la sensibilité ISO est comprise entre 64 et 200.
- Les photos prises avec une sensibilité plus élevée peuvent donner l'impression de grain.

Limitation de la vitesse du déclencheur (Limit. obtu lent)

La vitesse maximum d'obturation peut être limitée aux valeurs suivantes :

1/8 seconde, 1/4 seconde et 1/2 seconde.

Quand cette fonction est réglée sur [Non], la vitesse maximum d'obturation varie selon la sensibilité ISO.

- 1** Basculez le sélecteur de mode en position .
- 2** Appuyez sur la touche MENU/OK.
 - Le menu Prise de vue apparaît.
- 3** Appuyez sur la touche ▼ pour sélectionner [Limit. obtu lent] puis appuyez sur la touche ►.
- 4** Appuyez sur les touches ▲▼ pour sélectionner le réglage souhaité.
- 5** Appuyez sur la touche MENU/OK ou la touche ◀ et appuyez sur la touche MENU/OK.
 - Le réglage s'affiche à l'écran.



Remarque

- Lorsque la durée d'exposition est réglée sur [Oui], la priorité est donnée à la durée d'exposition.
- Lorsque le mode Scène est réglé sur [Nuit], la priorité est donnée à la vitesse maximum d'obturation dans [Nuit].
- Lorsque le flash est réglé sur [Synchro. Flash], la vitesse d'obturation la plus longue est d'une seconde.
- Si la limite de vitesse de déclenchement de l'obturateur est réglée sur une valeur trop basse, la quantité de lumière risque d'être insuffisante compte tenu de l'éclairage du sujet et la photo trop sombre. Dans ce cas, essayez ce qui suit :
 - Sélectionnez une limite de vitesse de déclenchement plus grande.
 - Augmentez la sensibilité ISO. (👉 P.95)
 - Utilisez le flash. (👉 P.36)

Utilisez la fonction de correction du bougé de l'appareil pour éviter le flou provoqué par un bougé de l'appareil (Corr. du bougé)

1

Différentes fonctions de prise de vue

Vous pouvez éviter un bougé de l'appareil en activant la fonction de correction du bougé.

A l'achat de l'appareil, la fonction de correction du bougé de l'appareil est activée.

1 Basculez le sélecteur de mode en position .

2 Appuyez sur la touche MENU/OK.

- Le menu Prise de vue apparaît.

3 Appuyez sur la touche ▼ pour sélectionner [Corr. du bougé] et appuyez sur la touche ►.

4 Appuyez sur les touches ▲▼ pour sélectionner [Oui].







5 Appuyez sur la touche MENU/OK ou la touche ◀ et appuyez sur la touche MENU/OK.



- Le symbole s'affiche à l'écran.



Précautions

- La fonction de correction du bougé n'est pas disponible pour les prises de vue multiples, le temps d'exposition long, et la prise de vidéo. Si des prises de vue multiples ou un temps d'exposition long sont réglés alors que la fonction de correction du bougé est activée,  est remplacé par .  disparaît quand vous sélectionnez  [Vidéo] dans le mode Scène.
- La fonction de correction du bougé ne peut pas corriger le flou résultant d'un mouvement du sujet photographié (provoqué par le vent, etc.).
- Les effets de la fonction de correction du bougé de l'appareil varient selon le contexte d'utilisation.

Remarque

L'icône  s'affiche lorsqu'un bougé de l'appareil risque de se produire. ( P.30)

Prise de photo avec un sous-fichier (Enreg. 2 tailles)

Quand vous prenez une photo avec [Enreg. 2 tailles] réglé sur [Oui], la photo originale est enregistrée en même temps qu'un sous-fichier. Vous pouvez utiliser [Taille sous-fich] dans le menu Config. pour sélectionner la taille du sous-fichier. (☞ P.142)

1 Basculez le sélecteur de mode en position .

2 Appuyez sur la touche MENU/OK.

- Le menu Prise de vue apparaît.

3 Appuyez sur la touche ▼ pour sélectionner [Enreg. 2 tailles], puis appuyez sur la touche ►.

4 Appuyez sur les touches ▲▼ pour sélectionner [Oui].



5 Appuyez sur la touche MENU/OK, ou appuyez sur la touche ◀ et ensuite sur la touche MENU/OK.

- Le symbole s'affiche à l'écran.



Attention-----

- Un sous-fichier est créé quand la taille de l'image originale est 3264 × 2448, 3264 × 2176, 2592 × 1944, 2048 × 1536 ou 1280 × 960.
- Si la taille du sous-fichier est réglée sur la même taille que la photo originale, aucun sous-fichier ne sera enregistré même si [Enreg. 2 tailles] est réglé sur [Oui]. (☞ P.142)
- Cette fonction n'est pas disponible lors de la prise de vue avec Mode Prise de vues multiples, Cadrage auto, Cadrage auto balance des blancs, Cadrage couleur ou si le mode Scène est réglé sur [Correction biais].

Retour aux réglages par défaut du menu Prise de vue (Initialiser)

Pour ramener les paramètres du menu Prise de vue aux valeurs par défaut, procédez de la manière suivante.

1 Basculez le sélecteur de mode en position .

2 Appuyez sur la touche MENU/OK.

- Le menu Prise de vue apparaît.

3 Appuyez sur les touches ▲▼ pour sélectionner [Initialiser] et appuyez sur la touche ►.

4 Assurez-vous que [Oui] est sélectionné, puis appuyez sur la touche MENU/OK.

- L'affichage indique que l'appareil restaure les valeurs par défaut. Une fois terminé, l'affichage revient à l'écran du mode de prise de vue.



Remarque

Pour en savoir plus sur la liste des fonctions dont les valeurs par défaut ne sont pas restaurées lors de la mise hors tension de l'appareil, voir "Annexes". (👉 P.187)

2 Réalisation/lecture de vidéos

Prise de vidéos

Vous pouvez filmer des vidéos sonorisées.

Vous pouvez définir la taille de l'image, soit 640 × 480 soit 320 × 240 pixels.

Le nombre d'images par seconde (cadence de prises de vue) est réglable sur 30 ou 15.

Chaque vidéo que vous enregistrez est sauvegardée comme fichier AVI.

1 Basculez le sélecteur de mode en position **SCENE** (mode Scène).

- L'appareil photo est prêt à fonctionner et le mode Scène sélectionné s'affiche en haut de l'écran LCD.

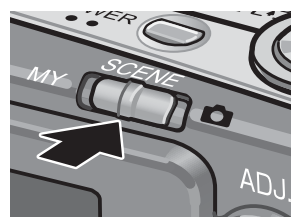

2 Appuyez sur la touche **MODE**.

- L'écran de sélection du mode Scène apparaît.

3 Appuyez sur les touches ▲▼◀▶ pour sélectionner [Vidéo].

4 Appuyez sur la touche **MENU/OK**.

5 Appuyez sur le déclencheur pour lancer l'enregistrement de la vidéo.

- L'enregistrement continue jusqu'à ce que vous appuyiez de nouveau sur le déclencheur.



6 Appuyez sur le déclencheur pour stopper l'enregistrement de la vidéo.



Précautions-----

- Lors de la prise de vidéos, les sons peuvent être enregistrés.
- La durée maximale d'enregistrement par prise de vue dépend de la taille de la carte mémoire SD. (📄 P.103) Mais même avec une durée d'enregistrement maximale, la prise de vue risque de s'interrompre avec certaines cartes.
- La durée d'enregistrement maximale par prise est de 90 minutes, soit l'équivalent de 4 Go.
- La fonction de correction du bougé ne fonctionne pas en mode Vidéo. 📷 disparaît de l'écran LCD lorsque vous sélectionnez 📷 [Vidéo] dans le mode Scène quand la fonction de correction du bougé est activée.

**Remarque** -----

- Le flash ne peut pas être utilisé.
- Lors de la prise de vidéos, seul le zoom numérique peut être utilisé. (☞ P.34)
- Lorsque le déclencheur est enfoncé à l'étape 5, l'appareil effectue la mise au point sur le sujet.
- Le temps d'enregistrement restant risque de ne pas changer de manière uniforme car il est recalculé d'après la capacité de mémoire restante pendant l'enregistrement d'une vidéo.
- Utilisez le menu Prise de vue pour régler la taille d'image (☞ P.69) et la cadence de prises de vue (☞ P.102) des vidéos.
- Les rubriques du menu Prise de vue pour le mode Vidéo peuvent différer de celles du mode Photo. (☞ P.67)
- En fonction du niveau de charge restant de la batterie, celle-ci pourrait s'épuiser pendant la prise de vue à intervalles. L'usage d'une batterie entièrement chargée est recommandé lors de la prise de vue pendant une durée prolongée.
- L'usage d'une carte mémoire haute vitesse ou d'une carte mémoire SD avec une mémoire suffisante est recommandé lors de la prise de vue pendant une durée prolongée.

Réglage de la cadence des images (Cadence images)

Vous pouvez sélectionner le nombre d'images par seconde (cadence de prises de vue) en mode Vidéo.

- 1** Sélectionnez  [Vidéo] pour le mode Scène.
- 2** Appuyez sur la touche MENU/OK.
 - Le menu Prise de vue apparaît.
- 3** Appuyez sur la touche ▼ pour sélectionner [Cadence images], puis appuyez sur la touche ►.
- 4** Appuyez sur les touches ▲▼ pour sélectionner [30 img/sec.] ou [15 img/sec.].
- 5** Appuyez sur la touche MENU/OK ou la touche ◀ et appuyez sur la touche MENU/OK.
 - Le réglage s'affiche à l'écran.

**Images vidéo** -----

Les vidéos consistent en plusieurs images qui semblent entrer en mouvement lorsqu'elles sont affichées à grande vitesse.



Remarque

- La durée d'enregistrement vidéo peut varier selon la capacité du support d'enregistrement (mémoire interne ou carte mémoire SD), les conditions de prise de vue, et le type et le fabricant de la carte mémoire SD.
- La durée totale d'enregistrement estimée est indiquée ci-dessous. La durée d'enregistrement maximale par prise est de 90 minutes, soit l'équivalent de 4 Go.

	Mémoire interne	128 Mo	256 Mo	512 Mo	1 Go	2 Go	4 Go
640 × 480 (15 img/sec.)	36 s	3 min 4 s	6 min 7 s	12 min 19 s	23 min 42 s	48 min 13 s	99 min 8 s
640 × 480 (30 img/sec.)	18 s	1 min 33 s	3 min 5 s	6 min 14 s	11 min 59 s	24 min 23 s	50 min 10 s
320 × 240 (15 img/sec.)	1 min 10 s	5 min 59 s	11 min 57 s	24 min 5 s	46 min 19 s	94 min 11 s	193 min 41 s
320 × 240 (30 img/sec.)	36 s	3 min 4 s	6 min 7 s	12 min 19 s	23 min 42 s	48 min 13 s	99 min 8 s





Lecture des vidéos

Pour visualiser les vidéos, procédez de la manière suivante.

1 Appuyez sur la touche (Lecture).

- La dernière photo prise s'affiche en premier.
- La première image de la vidéo s'affiche comme une photo.









2 Sélectionnez la vidéo à visualiser à l'aide des touches .

- Appuyez sur la touche  pour afficher le fichier suivant.
- Appuyez sur la touche  pour afficher le fichier précédent.
- Appuyez sur la touche  pour afficher le fichier situé 10 cadres en arrière.
- Appuyez sur la touche  pour afficher le fichier situé 10 cadres en avant.



3 Appuyez sur la touche ADJ.

- La lecture débute.
L'indicateur de la durée de lecture écoulée ou la durée de lecture s'affiche à l'écran.

Avance rapide	Tournez la manette de zoom vers  pendant la lecture.
Retour	Tournez la manette de zoom vers  pendant la lecture.
Pause/lecture	Appuyez sur la touche ADJ.
Ralenti	Tournez et maintenez la manette de zoom vers  pendant la pause.
Rembobinage lent	Tournez et maintenez la manette de zoom vers  pendant la pause.
Image suivante	Tournez la manette de zoom vers  pendant la pause.
Image précédente	Tournez la manette de zoom vers  pendant la pause.
Réglage du volume	Appuyez sur les touches   pendant la lecture.

3 Autres fonctions de lecture

Menu des réglages de la lecture

Appuyez sur la touche MENU/OK en mode Lecture pour afficher le menu Lecture. Le menu Lecture vous permet d'effectuer des réglages pour les fonctions suivantes.

Réglages	Options	Consulter
Rotation	_____	P.107
Changer de taille	1280, 640	P.108
Correction du contraste	_____	P.109
Correction des tons	_____	P.111
Correction biais	_____	P.113
Protéger	Sélectionner/Annuler 1 fichier, Sélectionner/Annuler Ts fich., Sélectionner des fichiers multiples	P.115
Diaporama	_____	P.118
Copie sur la carte	_____	P.119
DPOF	Sélectionner/Annuler 1 fichier, Sélectionner/Annuler Ts fich., Sélectionner des fichiers multiples	P.120
Restaurer fichier	_____	P.123



Remarque

Le menu Config. est accessible depuis le menu Lecture. (☞ P.132)

Utilisation du menu

Cette section décrit la marche à suivre pour effectuer les réglages.

1 Appuyez sur la touche  (Lecture) pour sélectionner le mode Lecture.

2 Appuyez sur la touche MENU/OK.

- Le menu Lecture apparaît.

Les rubriques de menu s'affichent sur deux écrans.

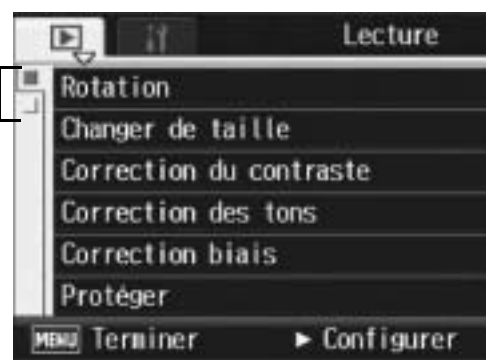

3 Appuyez sur les touches ▲▼ pour sélectionner les rubriques souhaitées.

- Appuyez sur la touche ▼ en bas de la rubrique pour afficher l'écran suivant.

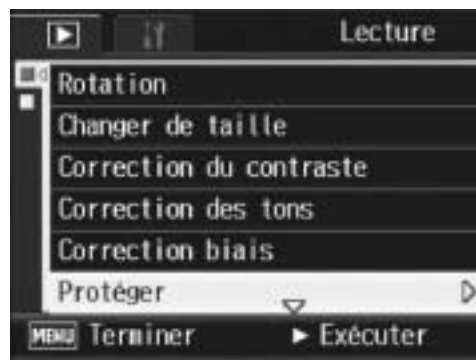

4 Appuyez sur la touche ►.

- L'écran de la rubrique de menu sélectionnée s'affiche.



Changement de l'affichage



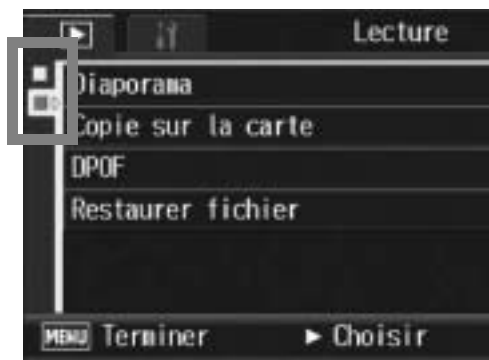

- Vous pouvez choisir un écran à l'aide de son onglet.

- 1 Appuyez sur la touche ◀ pour sélectionner un onglet à gauche de l'écran.
- 2 Appuyez sur les touches ▲▼ pour changer les écrans.
- 3 Appuyez sur la touche ► pour revenir à la sélection d'une rubrique de menu.



Images en rotation (Rotation)

Vous pouvez faire pivoter et enregistrer des images fixes.

- 1** Appuyez sur la touche  (Lecture).
- 2** Appuyez sur les touches     pour afficher le fichier à faire pivoter.

- 3** Appuyez sur la touche MENU/OK.



- Le menu Lecture apparaît.

- 4** Appuyez sur la touche  pour sélectionner [Rotation] et appuyez sur la touche .

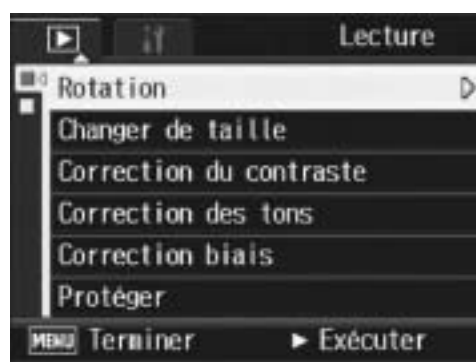
- L'écran [Rotation] s'affiche.
- Si vous avez sélectionné un fichier qui ne peut faire l'objet d'une rotation, un message d'erreur s'affiche, et le menu Lecture apparaît.



- 5** Appuyez sur les touches   pour faire pivoter l'image.

- Chaque fois que vous appuyez sur la touche , l'image pivote de 90° dans le sens horaire.
- Chaque fois que vous appuyez sur la touche , l'image pivote de 90° dans le sens anti-horaire.
- Pour annuler la rotation, appuyez sur la touche DISP.



- 6** Appuyez sur la touche MENU/OK.

- L'affichage indique que la photo est en cours de rotation puis la photo pivotée est enregistrée.



Attention-----

- Vous pouvez faire pivoter des photos prises avec cet appareil photo.
- Vous ne pouvez pas faire pivoter les vidéos ou les images prises avec Cont.S ou Cont.M.
- Les sous-fichiers avec [Taille sous-fich] réglé sur une valeur inférieure à [N640[VGA]] ne peuvent pas être pivotés pour les prises de photo avec un sous-fichier avec [Enreg. 2 tailles] réglé sur [Oui]. (☞ P.99, 142)
- Même si vous faites pivoter la photo sur l'appareil photo, selon l'application informatique, la photo est affichée dans sa position initiale lorsque vous la visualisez sur un ordinateur.

Modification de la taille de l'image (Changer de taille)

Vous pouvez réduire la taille d'image d'une photo et l'enregistrer dans un autre fichier avec une taille différente.

Original	Redimensionnement	
F3264/N3264/F3:2/N2592/N2048	N1280	N640
N1280	N640	



Précautions

Vous ne pouvez changer que la taille des images fixes. Une vidéo ne peut pas être redimensionnée.



Remarque

- Le rapport de la largeur à la hauteur d'une image [F3:2] est de 3:2. Lorsqu'une photo de ce type est redimensionnée, elle est réduite à une image 4:3 avec des bordures supérieure et inférieure noires.
- Vous pouvez aussi modifier la taille de l'image pendant la prise. (P.69)

Pour modifier la taille de l'image, suivez la procédure suivante.

1

Appuyez sur la touche (Lecture).

2

Appuyez sur les touches pour afficher le fichier avec la taille de l'image à modifier.

3

Appuyez sur la touche MENU/OK.

- Le menu Lecture apparaît.

4

Appuyez sur la touche pour sélectionner [Changer de taille] et appuyez sur la touche .



5

Appuyez sur les touches pour sélectionner [1280] ou [640].

6





Appuyez sur la touche MENU/OK.

- L'affichage indique que la photo est en train d'être redimensionnée puis la photo redimensionnée est enregistrée.



Correction de la luminosité et du contraste de l'image (Correction du contraste)

Vous pouvez corriger la luminosité et le contraste d'une image prise et enregistrer cette image fixe.

- 1** Appuyez sur la touche  (Lecture).
- 2** Appuyez sur les touches     pour afficher le fichier dont la luminosité est à corriger.
- 3** Appuyez sur la touche MENU/OK.



- Le menu Lecture apparaît.

- 4** Appuyez sur la touche  pour sélectionner [Correction du contraste] et appuyez sur la touche .

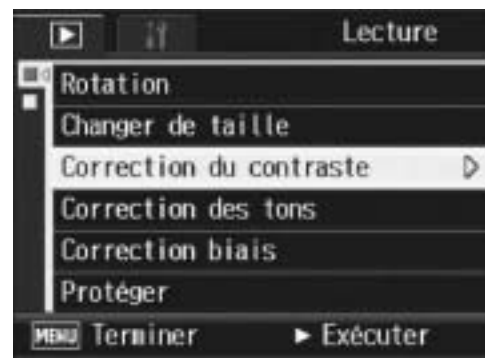
- La barre de correction de contraste et l'histogramme apparaissent sur l'image.
- Si vous avez sélectionné un fichier qui ne peut être utilisé avec cette fonction, un message d'erreur s'affiche, et le menu Lecture apparaît.



- 5** Appuyez sur les touches   pour corriger la luminosité.

- Appuyez sur la touche  pour augmenter la luminosité de l'image ou sur la touche  pour réduire la luminosité de l'image.
- Vous pouvez régler la luminosité sur un niveau parmi cinq.
- Pour annuler la correction de luminosité, appuyez sur la touche DISP.



- 6** Appuyez sur la touche MENU/OK.

- L'affichage indique que la photo est en cours de correction puis la photo corrigée est enregistrée. La photo avant correction est également enregistrée.





Attention-----

- Vous pouvez corriger le contraste des photos prises avec cet appareil photo.
- Vous ne pouvez pas corriger le contraste des vidéos ou des images prises avec Cont.S ou Cont.M.
- Vous ne pouvez pas corriger le contraste des sous-fichiers avec [Taille sous-fich] réglé sur une valeur inférieure à [N640[VGA]] pour les prises de photo avec un sous-fichier avec [Enreg. 2 tailles] réglé sur [Oui]. (☞ P.99, 142)
- Le contraste peut être corrigé à plusieurs reprises, mais la photo est recompressée, et par conséquent, la qualité d'image se dégrade.

Correction des tons de l'image (Correction des tons)

Cette fonction sert à corriger les tons d'une image fixe. Vous pouvez ajouter un ton rougeâtre ou bleuâtre à l'image prise et enregistrer cette image.

1 Appuyez sur la touche  (Lecture).

2 Appuyez sur les touches     pour afficher le fichier dont les tons sont à corriger.

3 Appuyez sur la touche MENU/OK.



- Le menu Lecture apparaît.

4 Appuyez sur la touche  pour sélectionner [Correction des tons] et appuyez sur la touche .

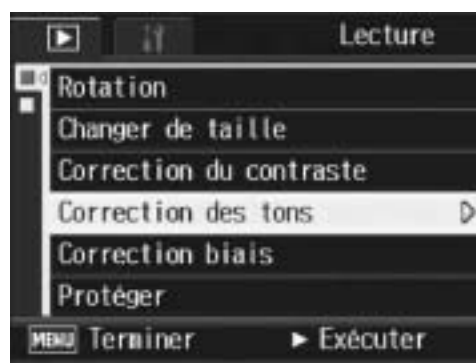
- La barre de correction des tons s'affiche sur la photo.
- Si vous avez sélectionné un fichier qui ne peut être utilisé avec cette fonction, un message d'erreur s'affiche, et le menu Lecture apparaît.



5 Appuyez sur les touches   et réglez les tons.

- Appuyez sur la touche  pour ajouter un ton rougeâtre à l'image, ou sur la touche  pour ajouter un ton bleuâtre à l'image.
- Vous pouvez régler les tons sur un niveau parmi cinq.
- Pour annuler la correction des tons, appuyez sur la touche DISP.



6 Appuyez sur la touche MENU/OK.

- L'affichage indique que la photo est en cours de correction puis la photo corrigée est enregistrée. La photo avant correction est également enregistrée.



Attention-----

- Vous pouvez corriger le ton des couleurs des photos prises avec cet appareil photo.
- Vous ne pouvez pas corriger le ton des couleurs des vidéos ou des images prises avec Cont.S ou Cont.M.
- Vous ne pouvez pas corriger le ton des couleurs des sous-fichiers avec [Taille sous-fich] réglé sur une valeur inférieure à [N640[VGA]] pour les prises de photo avec un sous-fichier avec [Enreg. 2 tailles] réglé sur [Oui]. (☞ P.99, 142)
- Le ton des couleurs peut être corrigé à plusieurs reprises, mais la photo est recompressée, et par conséquent, la qualité d'image se dégrade.

Redressement des images inclinées (Correction biais)

Vous pouvez redresser des objets rectangulaires, comme un tableau d'affichage ou une carte de visite, photographiés de telle manière qu'ils semblent être de face.



1 Appuyez sur la touche  (Lecture).

2 Appuyez sur les touches     pour afficher le fichier à redresser.

3 Appuyez sur la touche MENU/OK.

- Le menu Lecture apparaît.

4 Appuyez sur la touche  pour sélectionner [Correction biais] et appuyez sur la touche .

- L'affichage indique que la photo est en cours de traitement puis la partie identifiée comme zone à corriger apparaît encadrée en orange. L'appareil peut identifier jusqu'à cinq zones à la fois.
- Si la zone visée ne peut pas être détectée, un message d'erreur apparaît. La photo avant correction reste enregistrée.
- Pour sélectionner une autre zone à corriger, déplacez le cadre orange sur la zone concernée en appuyant sur la touche .
- Pour annuler la correction de l'obliquité, appuyez sur la touche . Même si la correction d'obliquité est annulée, la photo avant la correction reste enregistrée.

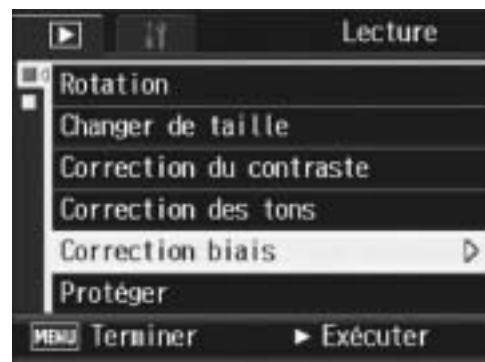

5 Appuyez sur la touche MENU/OK.

- L'affichage indique que la photo est en cours de correction puis la photo corrigée est enregistrée. La photo avant correction est également enregistrée.



Précautions

- Vous pouvez utiliser le mode Correction d'obliquité pour les photos prises avec cet appareil photo.
- Vous ne pouvez pas utiliser la correction d'obliquité pour les vidéos ou les images prises avec Cont.S ou Cont.M.
- Vous ne pouvez pas utiliser la correction d'obliquité des sous-fichiers avec [Taille sous-fich] réglé sur une valeur inférieure à [N640[VGA]] pour les prises de photo avec un sous-fichier avec [Enreg. 2 tailles] réglé sur [Oui]. (☞ P.99, 142)
- La correction d'obliquité ne fonctionne pas avec les photos pivotées à l'aide du menu de lecture réglé sur [Rotation].



Remarque

- La taille de l'image n'est pas modifiée pour les images inclinées corrigées.
- Si la taille de l'image est importante, la correction d'obliquité prendra plus longtemps. Redimensionnez l'image (☞ P.108) avant d'effectuer la correction d'obliquité pour aller plus vite.
- Le tableau suivant indique la durée approximative nécessaire pour effectuer la correction d'obliquité.

Taille d'image	Durée de correction
3264 × 2448	Env. 36 secondes
2592 × 1944	Env. 24 secondes
2048 × 1536	Env. 14 secondes
1280 × 960	Env. 6 secondes
640 × 480	Env. 2 secondes

- Lorsque le mode Scène est réglé sur [Correction biais], vous pouvez prendre une photo puis corriger immédiatement tout défaut d'inclinaison sur la photo. (☞ P.40)

Protection contre la suppression de fichiers (Protéger)







Vous pouvez protéger les fichiers contre une suppression accidentelle.



Précautions

Les fichiers protégés ne peuvent pas être supprimés normalement. Cependant, ils seront supprimés si vous formatez la mémoire dans laquelle ils sont enregistrés.

Protection contre l'écriture d'un fichier

- 1 Appuyez sur la touche  (Lecture).**
 - La dernière photo prise s'affiche en premier.
- 2 Appuyez sur les touches     pour afficher le fichier à protéger.**
- 3 Appuyez sur la touche MENU/OK.**
 - Le menu Lecture apparaît.
- 4 Appuyez sur la touche  pour sélectionner [Protéger] et appuyez sur la touche .**
- 5 Assurez-vous que [1 fichier] est sélectionné, puis appuyez sur la touche MENU/OK.**

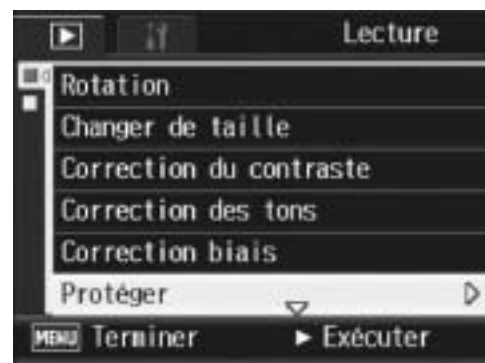

- Le fichier sélectionné est protégé et le symbole s'affiche sur l'écran.



Remarque

Pour déprotéger un fichier, affichez le fichier concerné et effectuez les étapes 3 à 5.

Protection contre l'écriture de tous les fichiers

Pour protéger contre l'écriture tous vos fichiers, procédez de la manière suivante.

1 Appuyez sur la touche  (Lecture).

2 Appuyez sur la touche MENU/OK.

- Le menu Lecture apparaît.

3 Appuyez sur la touche  pour sélectionner [Protéger] et appuyez sur la touche .

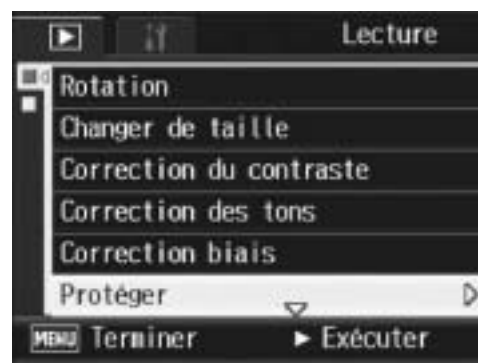

4 Appuyez sur les touches   pour sélectionner [Ts fich.].

5 Assurez-vous que [Choisir] est sélectionné, puis appuyez sur la touche MENU/OK.

- Tous les fichiers sont protégés et le symbole s'affiche sur l'écran.



Remarque

Pour annuler la protection de tous les fichiers protégés, sélectionnez [Annuler] à l'étape 5.



Protection de plusieurs fichiers à la fois

Pour protéger plusieurs fichiers sélectionnés à la fois, procédez de la manière suivante :

1 Appuyez sur la touche  (Lecture).

2 Tournez deux fois la manette de zoom vers  (Affichage mosaïque).

- L'écran est divisé en 12 cadres et affiche 12 vignettes.





3 Appuyez sur les touches  pour sélectionner le premier fichier à protéger.

4 Appuyez sur la touche MENU/OK.

- Le menu Lecture apparaît.

5 Appuyez sur la touche  pour sélectionner [Protéger] et appuyez sur la touche .

- Le symbole de protection en écriture s'affiche dans l'angle supérieur gauche du fichier.

6 Appuyez sur les touches  pour sélectionner le fichier suivant à protéger, puis appuyez sur la touche MENU/OK.

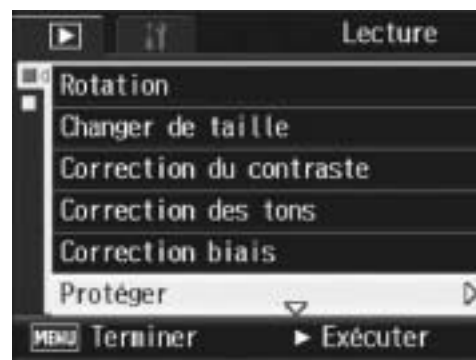

7 Recommencez l'étape 6 afin de sélectionner tous les fichiers à protéger.

- Si vous sélectionnez accidentellement un fichier, appuyez de nouveau sur la touche MENU/OK pour le désélectionner.

8 Appuyez sur la touche DISP.

- Cet affichage indique que les photos sélectionnées sont en cours de traitement et une fois terminé, l'affichage revient à l'écran d'affichage mosaïque.



Remarque -----

- Pour déprotéger plusieurs fichiers, suivez les mêmes étapes décrites ci-dessus pour sélectionner les fichiers à déprotéger, puis appuyez sur la touche DISP.
- Vous pouvez aussi déprotéger tous les fichiers à la fois. (👉 P.116)
- Pour en savoir plus sur l'affichage mosaïque, voir P.49.

Affichage automatique de vos photos dans l'ordre (Diaporama)

Vous pouvez afficher séquentiellement à l'écran les photos et les vidéos enregistrées. Cette fonction s'appelle un diaporama. Pour visualiser un diaporama, procédez de la manière suivante.

1 Appuyez sur la touche (Lecture).

- La dernière photo prise s'affiche en premier.

2 Appuyez sur la touche MENU/OK.

- Le menu Lecture apparaît.

3 Appuyez sur la touche pour sélectionner [Diaporama] et appuyez sur la touche .

- Le diaporama débute et les fichiers sont lus dans l'ordre.
- Pour arrêter le diaporama, il vous suffit d'appuyer sur n'importe quelle touche de l'appareil.
Le diaporama recommencera indéfiniment depuis le début jusqu'à ce que vous l'arrêtiez.



Remarque

- Chaque photo s'affiche pendant trois secondes.
- Pour les vidéos, ce n'est pas seulement une image, mais le film entier qui s'affiche.

Copie du contenu de la mémoire interne sur une carte mémoire SD (Copie sur la carte)

Vous pouvez copier en une seule fois l'ensemble des vidéos, des photos et des données sonores enregistrées dans la mémoire interne sur une carte mémoire SD.

- 1** Mettez l'appareil hors tension.
- 2** Insérez une carte mémoire SD.
- 3** Mettez l'appareil photo sous tension.
- 4** Appuyez sur la touche  (Lecture).
- 5** Appuyez sur la touche MENU/OK.
 - Le menu Lecture apparaît.
- 6** Appuyez sur la touche ▼ pour sélectionner [Copie sur la carte] puis sur la touche ►.
 - L'écran indique que la copie est en cours ; une fois terminée, l'écran de lecture s'affiche à nouveau.



Remarque

- Si la capacité de stockage de la carte mémoire SD sur laquelle vous voulez copier les données n'est pas suffisante, un message d'avertissement s'affiche indiquant que sa capacité est insuffisante. Pour copier uniquement le nombre de vues correspondant à l'espace libre disponible, sélectionnez [Oui] et appuyez sur la touche MENU/OK. Pour annuler la copie, sélectionnez [Non], puis appuyez sur la touche MENU/OK.
- Il est impossible de copier le contenu d'une carte mémoire SD dans la mémoire interne.

Utilisation d'un service de tirage (DPOF)

Pour imprimer les photos enregistrées sur une carte mémoire SD, vous pouvez vous rendre dans un magasin proposant des services de tirage numérique.

Pour utiliser un service de tirage numérique, vous devez effectuer les réglages de tirage sur votre appareil photo. Ces réglages sont appelés les réglages DPOF (Digital Print Order Format).

Les réglages DPOF spécifient un tirage par photo. Vous pouvez aussi sélectionner plusieurs photos pour le réglage DPOF et spécifier le nombre d'exemplaires à imprimer.

Réglage DPOF pour la photo affichée

- 1 Appuyez sur la touche  (Lecture).
- 2 Appuyez sur les touches  pour afficher la photo sur laquelle vous souhaitez appliquer le réglage DPOF.
- 3 Appuyez sur la touche MENU/OK.
 - Le menu Lecture apparaît.
- 4 Appuyez sur la touche  pour sélectionner [DPOF] et appuyez sur la touche .



- 5 Assurez-vous que [1 fichier] est sélectionné, puis appuyez sur la touche MENU/OK.
 - Une fois le réglage DPOF effectué, le symbole DPOF s'affiche sur l'écran.



 **Remarque** -----
Pour annuler un réglage DPOF, affichez la photo concernée et effectuez les étapes 3 à 5.

Réglage DPOF pour toutes les photos

Pour appliquer le réglage DPOF à toutes les photos, procédez de la manière suivante.

1 Appuyez sur la touche  (Lecture).

2 Appuyez sur la touche MENU/OK.

- Le menu Lecture apparaît.

3 Appuyez sur la touche ▼ pour sélectionner [DPOF] et appuyez sur la touche ►.



4 Appuyez sur les touches ▲▼ pour sélectionner [Ts fich.].

5 Assurez-vous que [Choisir] est sélectionné, puis appuyez sur la touche MENU/OK.

- Une fois le réglage DPOF effectué, le symbole DPOF s'affiche sur l'écran.







Remarque

Pour supprimer le réglage DPOF pour toutes vos photos, sélectionnez [Annuler] à l'étape 5.

Réglage DPOF pour plusieurs photos

Pour appliquer le réglage DPOF aux photos sélectionnées, procédez de la manière suivante.

- 1** Appuyez sur la touche  (Lecture).
- 2** Tournez deux fois la manette de zoom vers  (Affichage mosaïque).
 - L'écran est divisé en 12 cadres et affiche 12 vignettes.
- 3** Appuyez sur les touches  pour sélectionner la première photo sur laquelle appliquer le réglage DPOF.
- 4** Appuyez sur la touche MENU/OK.
 - Le menu Lecture apparaît.
- 5** Appuyez sur la touche  pour sélectionner [DPOF] et appuyez sur la touche .
- 6** Appuyez sur les touches  pour sélectionner le nombre d'exemplaires à imprimer.
 - Appuyez sur la touche  pour augmenter le nombre de copies ou sur la touche  pour diminuer le nombre de copies.
- 7** Appuyez sur les touches  pour sélectionner la photo suivante sur laquelle appliquer le réglage DPOF.
- 8** Appuyez sur les touches  pour sélectionner le nombre d'exemplaires à imprimer.
 - Appuyez sur la touche  pour augmenter le nombre de copies ou sur la touche  pour diminuer le nombre de copies.
- 9** Recommencez les étapes 7 et 8 afin de sélectionner toutes les photos sur lesquelles appliquer le réglage DPOF.
- 10** Appuyez sur la touche MENU/OK.
 - Cet affichage indique que les photos sélectionnées sont en cours de traitement et une fois terminé, l'affichage revient à l'écran d'affichage mosaïque.

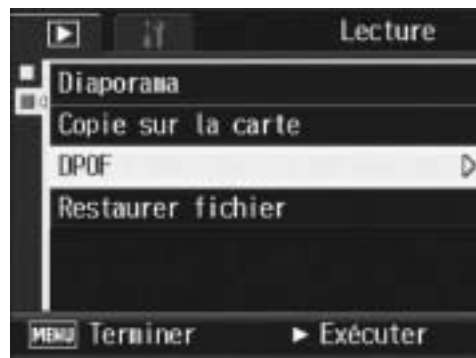

-  **Remarque** -----
- Pour supprimer le réglage DPOF de plusieurs photos, suivez la même procédure que ci-dessus pour régler le nombre d'exemplaires à imprimer à [0] pour chaque photo, puis appuyez sur la touche MENU/OK.
 - Vous pouvez aussi supprimer les réglages DPOF pour toutes les photos à la fois. (☞ P.121)

Restauration de fichiers supprimés (Restaurer fichier)

Vous pouvez restaurer tous les fichiers supprimés.

Les fichiers supprimés ne peuvent pas être restaurés après avoir effectué une des opérations suivantes.

- Mise hors tension de l'appareil photo.
- Basculement du mode Lecture au mode Prise de vue.
- Utilisation des fonctions DPOF, Changer de taille, Copie sur la carte, Correction biais, Correction du contraste, ou Correction des tons.
- Les fichiers avec des paramètres DPOF sont supprimés.
- La mémoire interne ou la carte mémoire SD est initialisée.

1 Appuyez sur la touche MENU/OK.

- Le menu Lecture apparaît.

2 Appuyez sur la touche ▼ pour sélectionner [Restaurer fichier] et appuyez sur la touche ►.

- Un écran apparaît vous demandant de confirmer la restauration de tous les fichiers.
- S'il n'y a pas de fichiers à restaurer, un message de confirmation apparaît.

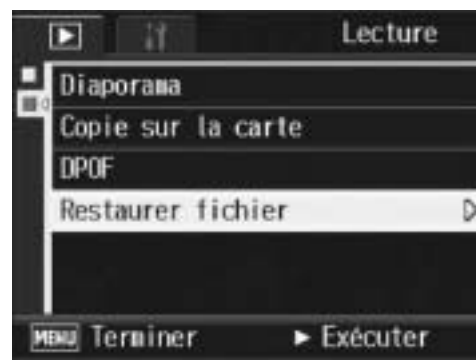

3 Appuyez sur la touche ► pour sélectionner [Oui], puis appuyez sur la touche MENU/OK.

- Tous les fichiers supprimés sont restaurés.

Visualisation sur un téléviseur

Vous pouvez visualiser les fichiers sur l'écran d'un téléviseur. Tout ce qui s'affiche normalement sur l'écran LCD de l'appareil est reproduit sur l'écran du téléviseur.

Pour visualiser des photos sur votre téléviseur, raccordez l'appareil photo au téléviseur à l'aide du câble AV. Pour visualiser des fichiers sur un téléviseur, procédez comme indiqué ci-dessous.

1 Branchez fermement le câble AV dans le connecteur d'entrée vidéo du téléviseur.

- Raccordez le connecteur blanc du câble AV au connecteur d'entrée audio (blanc) du téléviseur et le connecteur jaune au connecteur d'entrée vidéo (jaune) du téléviseur.

Connecteur d'entrée vidéo (jaune)

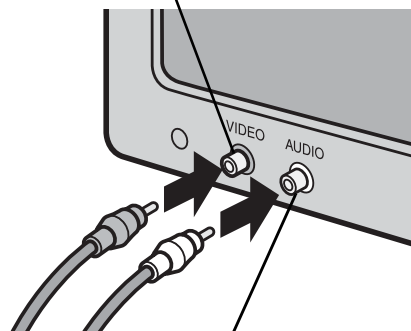

Connecteur d'entrée audio (blanc)

2 Assurez-vous que l'appareil photo est hors tension.

3 Branchez fermement le câble AV dans le connecteur de sortie vidéo de l'appareil photo.

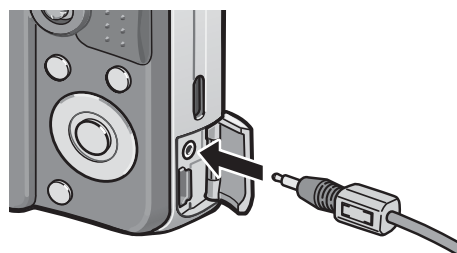

4 Réglez le téléviseur sur le mode Vidéo. (Réglez l'entrée sur Vidéo)

- Pour en savoir plus, voir la documentation du téléviseur.

5 Pour mettre l'appareil sous tension, appuyez sur la touche Marche/Arrêt ou sur la touche (Lecture) pendant au moins une seconde.

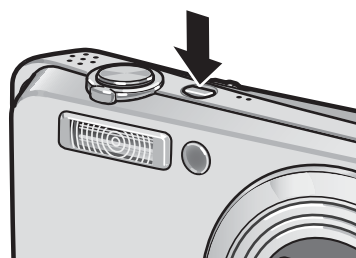



Précautions-----

- Lorsque le câble AV est connecté à l'appareil photo, l'écran LCD et la sortie du haut-parleur sont désactivés.
- N'appliquez pas de force lors du branchement du câble AV au connecteur.
- N'appliquez pas de force excessive sur le câble AV lorsqu'il est connecté.
- Ne déplacez pas l'appareil lorsque le câble AV est connecté à celui-ci.



Remarque-----

- Vous pouvez brancher le câble AV au connecteur d'entrée vidéo de votre enregistreur vidéo et enregistrer vos prises de vue sur l'enregistreur vidéo.
- Votre appareil photo est réglé sur le format de lecture NTSC (utilisé au Japon et dans d'autres pays) pour une utilisation avec un téléviseur et d'autres équipements audiovisuels. Si l'équipement à connecter utilise un format PAL (utilisé en Europe et ailleurs), réglez votre appareil au format PAL dans le menu Config. avant de le raccorder. (👉 P.156)

À propos de la fonction Impression directe

La norme Impression directe permet d'imprimer des photos en branchant directement l'appareil photo à l'imprimante à l'aide d'un câble USB. Les photos peuvent être ainsi imprimées rapidement et facilement sans passer par un ordinateur.



Précautions-----

Il n'est pas possible d'imprimer les séquences vidéo (fichiers AVI) à l'aide de cette fonction.



Remarque-----

- Cet appareil photo utilise PictBridge, la norme de l'industrie pour Impression directe.
- Votre imprimante doit être compatible avec PictBridge pour que vous puissiez utiliser la fonction Impression directe. Pour en savoir plus sur cette compatibilité, voir la documentation de l'imprimante.

Raccordement de l'appareil photo à une imprimante

Raccordez l'appareil à une imprimante à l'aide du câble USB fourni.

1 Assurez-vous que l'appareil photo est hors tension.

2 Raccordez l'appareil à une imprimante à l'aide du câble USB fourni.

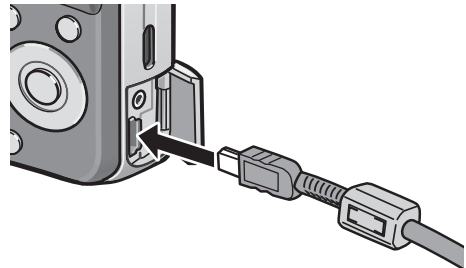

- L'appareil photo se met automatiquement en marche.
- Si l'imprimante n'est pas encore sous tension, mettez-la sous tension.



Remarque -----

Pour débrancher l'appareil photo de l'imprimante, vérifiez que l'appareil est hors tension après la fin de l'impression, et débranchez le câble USB.



Précautions-----

- N'appliquez pas de force lors du branchement du câble USB au connecteur.
- N'appliquez pas de force excessive sur le câble USB lorsqu'il est connecté.
- Ne déplacez pas l'appareil lorsque le câble USB est connecté à celui-ci.

Impression des photos

Vous pouvez imprimer des photos de l'appareil avec une imprimante compatible PictBridge.

Les photos sont envoyées en provenance de la mémoire interne lorsqu'aucune carte mémoire SD n'est insérée, ou en provenance de la carte mémoire SD lorsque celle-ci est insérée dans l'appareil.



Précautions

Ne débranchez pas le câble USB pendant l'impression.



Remarque

Si l'imprimante émet le message [Erreur d'imprimante] au cours du transfert, vérifiez son état et agissez en conséquence.

Impression d'une ou de toutes les photos

4

Impression directe

1 Vérifiez que l'imprimante est prête à imprimer.

- L'écran [Connexion...] s'affiche.

2 Appuyez sur la touche ADJ.

- L'écran du mode Lecture pour Impression directe apparaît.

3 Appuyez sur les touches

▲▼◀▶ pour sélectionner une photo à imprimer.

4 Appuyez sur la touche ADJ.

5 Appuyez sur les touches ▲▼ pour sélectionner [1 fichier] ou [Ts fich.].

6 Appuyez sur la touche MENU/OK.

- Le menu d'Impression directe apparaît.

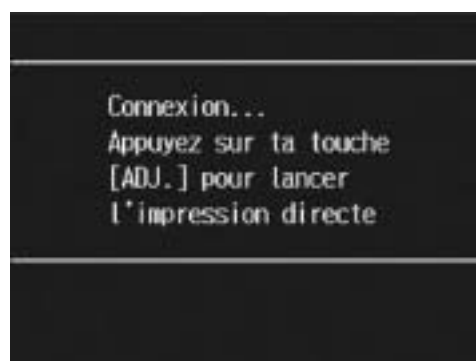

7 Appuyez sur les touches ▲▼ pour sélectionner une option, puis appuyez sur la touche ► pour afficher l'écran des options détaillées.

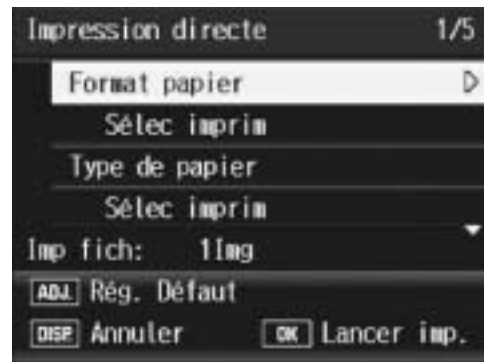

- Lorsque [Connexion en cours...] est affiché, la connexion à l'imprimante n'est pas encore établie. Lorsque la connexion est établie, [Connexion en cours...] disparaît et [Impression Directe] s'affiche. Une fois la connexion établie, passez à l'étape suivante.
- Il est possible de sélectionner les options suivantes. Chaque option n'est disponible que si elle est prise en charge par l'imprimante raccordée à l'appareil photo.

Nom de la rubrique	Description
Format papier	Permet de définir le format du papier.
Type de papier	Permet de définir le type de papier utilisé.
Type d'impr.	Définit le nombre de photos à imprimer sur chaque feuille de papier. Le nombre de photos qu'il est possible d'imprimer sur une même feuille varie selon le type de l'imprimante raccordée.
Impression date	Permet d'imprimer ou non la date (date de la prise de vue). Le format de la date peut être défini grâce à l'option date/heure dans le menu Config.
Nom du fichier	Permet d'imprimer ou non le nom du fichier.
Optimisation image	Permet d'optimiser ou non les données de l'image (photo) avant son impression.
Taille impr.	Permet de déterminer le format d'impression de la photo.
Qlté impr.	Permet de déterminer la qualité d'impression.
Impr. rapport*	Imprime sur des formulaires.
Nombre de copies	Permet de déterminer la quantité d'impression.
Économie d'encre*	Sélectionne l'économie d'encre en réduisant son utilisation pendant l'impression.
1 face/2 faces*	Sélectionne d'imprimer sur les deux faces du papier. Réglez cette option sur [Recto-verso] pour l'impression recto-verso. Lors de l'impression recto-verso, un exemplaire est imprimé pour chaque photo. Seul un exemplaire est imprimé même si vous avez sélectionné plus d'un exemplaire à imprimer dans l'étape 6 à la P.130.

* Chaque option n'est disponible que si elle est prise en charge par l'imprimante Ricoh raccordée à l'appareil photo. Pour les dernières informations sur les imprimantes Ricoh, consultez le site Web de Ricoh (<http://www.ricoh.com/>).

8 Appuyez sur les touches ▲▼ pour sélectionner le réglage, puis appuyez sur la touche MENU/OK.

- Le menu d'Impression directe s'affiche à nouveau.

9 Répétez les étapes 7 et 8 pour modifier les réglages à votre convenance.



Remarque

- Pour spécifier les nouveaux réglages comme valeurs par défaut lors de la prochaine connexion de l'appareil à l'imprimante, appuyez sur la touche ADJ. lors de l'affichage de l'étape 7. Lorsque l'écran de droite s'affiche, appuyez sur les touches ◀▶ pour sélectionner [Régler], puis appuyez sur la touche MENU/OK.
- Pour utiliser les réglages définis lors de la dernière connexion de l'appareil à l'imprimante, sélectionnez [Annuler].



10 Appuyez sur la touche MENU/OK.

- Les photos sélectionnées sont envoyées à l'imprimante et l'écran [Env. en cours...] s'affiche.
- Appuyez sur la touche DISP. pour annuler l'opération.
- Une fois les photos envoyées à l'imprimante, l'écran de lecture pour Impression directe s'affiche de nouveau et l'impression débute.

Impression de plusieurs photos

4

Impression directe

1 Vérifiez que l'imprimante est prête à imprimer.

- L'écran [Connexion...] s'affiche.

2 Appuyez sur la touche ADJ.

- L'écran du mode Lecture pour Impression directe apparaît.

3 Tournez la manette de zoom vers (Affichage mosaïque).

- L'écran est divisé en 12 cadres et affiche 12 vignettes.

4 Appuyez sur les touches ▲▼◀▶ pour sélectionner une photo à imprimer.

5 Appuyez sur la touche MENU/OK.

6 Appuyez sur les touches ▲▼ pour sélectionner le nombre d'exemplaires à imprimer.

- Appuyez sur la touche ▲ pour augmenter le nombre de copies ou sur la touche ▼ pour diminuer le nombre de copies.

7 Appuyez sur les touches ◀▶ pour sélectionner la prochaine photo à imprimer.

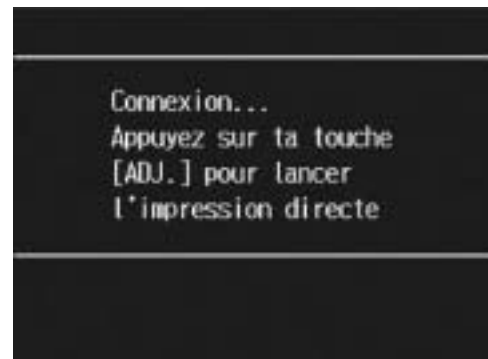

8 Appuyez sur les touches ▲▼ pour sélectionner le nombre d'exemplaires à imprimer.

9 Répétez les étapes 7 et 8 pour sélectionner toutes les photos à imprimer et le nombre d'exemplaires de chacune d'elles.

10 Appuyez sur la touche MENU/OK.

- Le menu d'Impression directe apparaît.

11 Appuyez sur les touches ▲▼ pour sélectionner une option, puis appuyez sur la touche ► pour afficher l'écran des options détaillées.

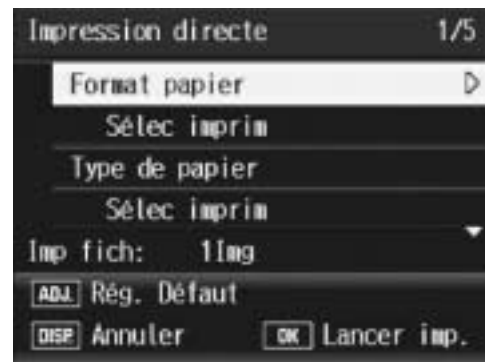

- Lorsque [Connexion en cours...] est affiché, la connexion à l'imprimante n'est pas encore établie. Lorsque la connexion est établie, [Connexion en cours...] disparaît et [Impression Directe] s'affiche. Une fois la connexion établie, passez à l'étape suivante.
- Pour en savoir plus sur les réglages disponibles, voir P.129.

12 Appuyez sur les touches ▲▼ pour sélectionner le réglage, puis appuyez sur la touche MENU/OK.

- Le menu d'Impression directe s'affiche à nouveau.

13 Répétez les étapes 11 et 12 pour modifier les réglages à votre convenance.

14 Appuyez sur la touche MENU/OK.

- Les photos sélectionnées sont envoyées à l'imprimante et l'écran [Env.en cours...] s'affiche.
- Appuyez sur la touche DISP. pour annuler l'opération.
- Lorsque toutes les images sélectionnées ont été envoyées par l'appareil photo à l'imprimante, l'écran de lecture pour Impression directe s'affiche à nouveau.



Remarque

- Seules les images possédant une marque d'impression () sont imprimées. Si vous annulez l'impression et qu'ensuite vous imprimez à nouveau, assurez-vous que la marque d'impression figure bien sur les photos à imprimer.
- La même photo peut également être imprimée plusieurs fois sur une même feuille.
- Les rubriques possibles dépendent des fonctions de l'imprimante.
- Pour imprimer des photos en utilisant les réglages par défaut de l'imprimante, sélectionnez [Sélec imprim] sur l'écran des options détaillées.

5 Modification des réglages de l'appareil photo

Menu Config.

Il est possible de modifier les réglages de l'appareil photo en affichant le menu Config. à partir du menu Prise de vue (☞ P.66) ou du menu Lecture (☞ P.105).

Le menu Config. vous permet de paramétrer les rubriques listées dans le tableau ci-dessous.

Réglages	Options [Réglages par défaut]	Consulter
Format [Carte]	_____	P.135
Format [Interne]	_____	P.136
Luminosité LCD	_____	P.137
Enr. Mes Réglages	[Réglage 1], Réglage 2	P.138
Réglages du zoom	[Rapide], Lent, Appuyer sur zoom	P.140
Sens ISO auto-hi	[Auto 400], Auto 800, AUTO1600	P.141
Taille sous-fich	1280 (1M), 640 (VGA), 480, [320 (QVGA)]	P.142
Extinction auto	Non, [1 min.], 5 min., 30min.	P.143
Signal sonore	[Tous], Déclench.	P.144
Réglages volume	<input type="checkbox"/> <input type="checkbox"/> <input type="checkbox"/> (Non), <input checked="" type="checkbox"/> <input type="checkbox"/> <input type="checkbox"/> (Faible), [<input checked="" type="checkbox"/> <input checked="" type="checkbox"/> <input type="checkbox"/>] (Moyen), <input checked="" type="checkbox"/> <input checked="" type="checkbox"/> <input checked="" type="checkbox"/> (Elevé)	P.145
Img zoom num.	[Normal], Taille auto	P.147
Touche Rég. ^{1*1}	[Non] ⁴ , [Comp. exp.] ¹ , [B. blancs] ² , [ISO] ³ , Qualité,	P.149
Touche Rég.2 ²	Mise au pt, Netteté, Mesure AE,	
Touche Rég.3 ³	Mode Cont., Cadr. auto	
Touche Rég.4 ⁴		
Flash aux. AF	[Oui], Non	P.150
Confirm. LCD	Non, [0.5sec.], 1 sec., 2 sec., 3 sec.	P.146
Agr. icône photo	Oui, [Non]	P.151
N° séquentiel	Oui, [Non]	P.152
Réglage date	_____	P.154
Language/言語(*)	日本語, English, Deutsch, Français, Italiano, Español, Русский, 简体中文, 繁体中文, 한국어	P.155
Sortie vidéo(*)	NTSC, PAL	P.156

(*) Le réglage par défaut varie selon l'endroit où l'appareil photo a été acheté.

Utilisation du menu Config.

Cette section décrit la marche à suivre pour effectuer les réglages. Utilisez les touches ▲▼▶ et la touche MENU/OK pour sélectionner et régler une rubrique.

1 Appuyez sur la touche MENU/OK.

- Le menu Lecture (ou le menu Prise de vue) apparaît.

2 Appuyez sur la touche ▶.

- Le menu Config. apparaît.

Les rubriques de menu s'affichent sur quatre écrans.



3 Appuyez sur les touches ▲▼ pour sélectionner les rubriques souhaitées.

- Appuyez sur la touche ▼ en bas de la rubrique pour afficher l'écran suivant.

4 Appuyez sur la touche ▶.

- Les réglages de la rubrique de menu s'affichent.

5 Appuyez sur les touches ▲▼ pour sélectionner le réglage souhaité.

6 Appuyez sur la touche MENU/OK ou la touche ◀ et appuyez sur la touche MENU/OK.

- Le menu Config. disparaît et l'appareil est prêt pour la prise de vues ou la lecture.
- Le menu Config. s'affiche en fonction du réglage. Dans ce cas, appuyez de nouveau sur la touche MENU/OK pour revenir à l'écran de prise de vue ou de lecture.



Remarque

Pour certaines fonctions, la méthode de sélection du réglage peut différer de celle qui est expliquée ici. Pour le détail de la marche à suivre, voir les explications relatives à chaque fonction.



Changement de l'affichage

Vous pouvez choisir un écran à l'aide de son onglet.

- 1 Appuyez sur la touche ◀ pour sélectionner un onglet à gauche de l'écran.
- 2 Appuyez sur les touches ▲▼ pour changer les écrans.
- 3 Appuyez sur la touche ▶ pour revenir à la sélection d'une rubrique de menu.



Formatage de la carte mémoire SD (Format [Carte])

Si le message d'erreur [Erreur carte] s'affiche lorsqu'une carte mémoire SD est insérée dans l'appareil ou si vous avez utilisé la carte dans un ordinateur ou un autre dispositif, vous devez d'abord formater la carte mémoire SD avant de l'utiliser avec cet appareil photo.

Le formatage est le processus consistant à préparer une carte pour que les données image puissent y être écrites.



Précautions

Si vous formatez une carte sur laquelle il reste des photos enregistrées, ces photos seront effacées.

Pour formater une carte, procédez de la manière suivante.

1 Affichez le menu Config.

- Pour la marche à suivre, voir P.133.

2 Appuyez sur la touche ▼ pour sélectionner [Format [Carte]], puis sur la touche ►.

- Un écran apparaît pour confirmer le formatage.



3 Appuyez sur les touches ◀▶ pour sélectionner [Oui], puis appuyez sur la touche MENU/OK.

- Le formatage démarre. Une fois le formatage terminé, le menu Config. s'affiche à nouveau.
- Si aucune carte mémoire SD n'est chargée dans l'appareil, un message s'affichera à l'écran. Après avoir mis l'appareil photo hors tension, insérez une carte mémoire SD et recommencez la procédure de formatage.

4 Appuyez sur la touche MENU/OK.



Protection de vos photos contre l'effacement

Basculez le curseur de protection contre l'écriture situé sur la carte mémoire SD en position "LOCK" pour empêcher que vos photos ne soient accidentellement effacées ou que la carte ne soit formatee (P.21). Si vous déverrouillez la carte (en repositionnant le curseur dans sa position initiale), il est à nouveau possible d'ajouter et d'effacer des photos et de formater la carte.

Formatage de la mémoire interne (Format [Interne])

Si le message d'erreur [Formater la mémoire interne] s'affiche, vous devez formater la mémoire interne avant utilisation.



Précautions

Le formatage de la mémoire interne supprime toutes les photos enregistrées dans la mémoire. S'il y a dans la mémoire interne des photos que vous souhaitez conserver, copiez-les sur une carte mémoire SD avant de formater la mémoire interne. (☞ P.119)

Pour formater la mémoire interne, procédez de la manière suivante.

1 Affichez le menu Config.

- Pour la marche à suivre, voir P.133.

2 Appuyez sur la touche ▼ pour sélectionner [Format [Interne]] et appuyez ensuite sur la touche ►.

- Un écran apparaît pour confirmer le formatage.

3 Appuyez sur les touches ◀▶ pour sélectionner [Oui] et appuyez sur la touche MENU/OK.

- Le formatage démarre. Une fois le formatage terminé, le menu Config. s'affiche à nouveau.

4 Appuyez sur la touche MENU/OK.

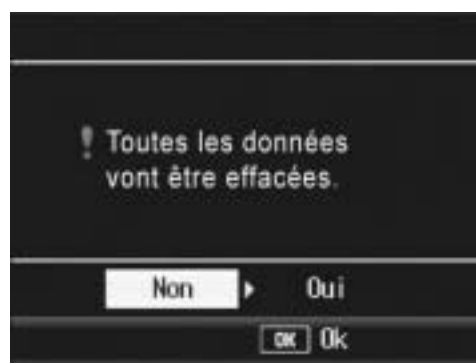

Réglage de luminosité de l'écran LCD (Luminosité LCD)

Pour régler la luminosité de l'écran LCD, procédez de la manière suivante.

1 Affichez le menu Config.

- Pour la marche à suivre, voir P.133.

2 Appuyez sur la touche ▼ pour sélectionner [Luminosité LCD] puis appuyez sur la touche ►.

- L'écran pour le réglage de la luminosité s'affiche.



3 Appuyez sur les touches ▲▼ et réglez la luminosité.

- Déplacez la case de défilement sur la barre de réglage de la luminosité vers le bas pour foncer l'écran LCD ou vers le haut pour l'éclaircir. La luminosité de l'écran LCD change lorsque vous déplacez la case de défilement le long de la barre.



4 Lorsque vous avez obtenu la luminosité souhaitée, appuyez sur la touche MENU/OK.

- Le menu Config. s'affiche à nouveau.

5 Appuyez sur la touche MENU/OK.



Utilisation de la touche DISP pour régler la luminosité -----

Pendant la prise de vue, tenez enfoncée la touche DISP. pour maximiser la luminosité de l'écran LCD.

Si la luminosité est au maximum, l'appui sur la touche DISP. va ramener la valeur de cette luminosité au niveau défini dans [Luminosité LCD].



Remarque -----

Si l'écran LCD est sous tension et laissé inactif pendant quelques secondes, il s'éteindra afin d'économiser l'énergie de la batterie. Faites fonctionner l'appareil photo pour le réactiver.

Enregistrement des réglages personnalisés (Enr. Mes Réglages)

La fonction Mes réglages vous permet d'effectuer des prises de vue avec les réglages que vous souhaitez.

Vous pouvez enregistrer deux groupes de réglages en tant que "Mes réglages", puis basculer le sélecteur de mode en position MY (mode Mes réglages) et sélectionner [Mon Réglage 1] ou [Mon Réglage 2] pour activer vos réglages personnalisés. (☞ P.38) Pour enregistrer les réglages actuels de l'appareil comme Mes réglages, procédez de la manière suivante.

1 Modifiez les réglages de l'appareil pour ceux qui doivent être enregistrés dans Mes réglages.

2 Affichez le menu Config.

- Pour la marche à suivre, voir P.133.

3 Appuyez sur la touche ▼ pour sélectionner [Enr. Mes Réglages] et appuyez sur la touche ►.

- Un message de confirmation s'affiche.



4 Sélectionnez [Réglage 1] ou [Réglage 2], puis appuyez sur la touche MENU/OK.

- Les réglages actuels de l'appareil sont enregistrés et l'affichage revient au menu Config.
- Si vous ne souhaitez pas les enregistrer, appuyez sur la touche DISP.



5 Appuyez sur la touche MENU/OK.

Réglages conservés par la fonction Mes réglages

Qlté image/Taille

Mise au point

Distance focale utilisée dans le manuel

Mesure AE

Netteté

Mode Continu

Intensité

Comp. exposit.

Temps d'expo

Horodatage

Balance blancs

Sensibilité ISO

Limit. obtu lent

Corr. du bougé

Position de zoom

Macro

Flash

Mode Scène

Retardateur

Mode DISP.

Agr. icône photo

Img zoom num.

Réglages du zoom

Taille sous-fich

Enreg. 2 tailles

Texte plus épais

Cadence images

Modification du réglage de zoom (Réglages du zoom)

Vous pouvez modifier le réglage de zoom comme ci-dessous.

Réglages disponibles	
Rapide *Réglage par défaut	Augmente la vitesse de zoom.
Lent	Réduit la vitesse de zoom.
Appuyer sur zoom	La longueur de focale peut être définie sur l'un des sept niveaux (28, 35, 50, 85, 105, 135 et 200 mm, équivalent à celui d'un appareil photo 35 mm).

1 Affichez le menu Config.

- Pour la marche à suivre, voir P.133.

2 Appuyez sur la touche ▼ pour sélectionner [Réglages du zoom], puis appuyez sur la touche ►.

3 Appuyez sur les touches ▲▼ pour sélectionner le réglage souhaité.

4 Appuyez sur la touche MENU/OK ou la touche ◀ et appuyez sur la touche MENU/OK.



Mémo

Lorsque le zoom est réglé sur [Appuyer sur zoom], la longueur de focale en mode macro peut être définie sur l'un des sept niveaux (31, 35, 50, 85, 105, 135 et 200 mm, équivalent à celui d'un appareil photo 35 mm).

Modification du réglage de Sens ISO auto-hi (Sens ISO auto-hi)

Vous pouvez modifier la limite supérieure du réglage ISO pour [Auto-Hi] (réglage de la haute sensibilité automatique) (👉 P.95) dans [Sensibilité ISO] du menu Prise de vue.

Réglages disponibles

Auto 400 *Réglage par défaut

Auto 800

AUTO1600

Pour modifier le réglage de la haute sensibilité automatique, procédez de la manière suivante.

1 Affichez le menu Config.

- Pour la marche à suivre, voir P.133.

2 Appuyez sur la touche ▼ pour sélectionner [Sens ISO auto-hi], puis appuyez sur la touche ►.

3 Appuyez sur les touches ▲▼ pour sélectionner le réglage souhaité.

4 Appuyez sur la touche MENU/OK, ou appuyez sur la touche ◀ et ensuite sur la touche MENU/OK.



Mémo

Les photos prises avec une sensibilité plus élevée peuvent donner l'impression de grain.

Modification de la taille pour Enreg. 2 tailles (Taille sous-fich)

Quand vous prenez une photo avec un sous-fichier (☞ P.99), vous pouvez sélectionner la taille du sous-fichier enregistré en même temps que la photo originale.

Réglages disponibles

1280[1M]

640[VGA]

480

320[QVGA] *Réglage par défaut



Attention-----

Aucun sous-fichier n'est créé lorsque [Qlté image/Taille] pour la photo originale est réglé sur [N1280(1M)] et [Taille sous-fich] sur [1280(1M)].

1 Affichez le menu Config.

- Pour la marche à suivre, voir P.133.

2 Appuyez sur la touche ▼ pour sélectionner [Taille sous-fich], puis appuyez sur la touche ►.

3 Appuyez sur les touches ▲▼ pour sélectionner le réglage souhaité.

4 Appuyez sur la touche MENU/OK, ou appuyez sur la touche ◀ et ensuite sur la touche MENU/OK.



Modification du réglage de la mise hors tension automatique (Extinction auto)

Si vous n'utilisez pas l'appareil photo pendant la durée programmée, l'appareil s'éteint automatiquement (mise hors tension automatique) afin d'économiser l'énergie de la batterie. Par défaut, la mise hors tension automatique est programmée sur une minute, mais vous pouvez modifier ce réglage.

Réglages disponibles

Non (la mise hors tension automatique est désactivée)

1 min. *Réglage par défaut

5 min.

30min.

Pour modifier le réglage de la mise hors tension automatique, procédez de la manière suivante.

1 Affichez le menu Config.

- Pour la marche à suivre, voir P.133.

2 Appuyez sur la touche ▼ pour sélectionner [Extinction auto], puis appuyez sur la touche ►.

3 Appuyez sur les touches ▲▼ pour sélectionner le réglage souhaité.

4 Appuyez sur la touche MENU/OK ou la touche ◀ et appuyez sur la touche MENU/OK.

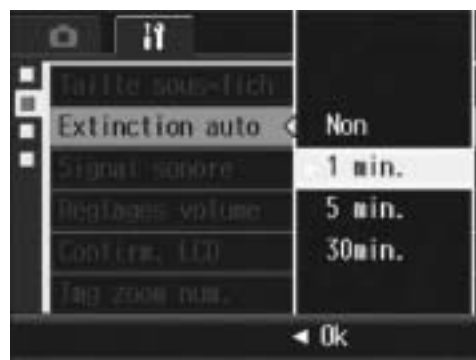

Remarque

- Pour continuer à utiliser l'appareil après qu'il se soit mis hors tension automatiquement, appuyez sur la touche Marche/Arrêt pour remettre l'appareil sous tension. Vous pouvez aussi tenir enfoncée la touche ▶ (Lecture) pendant plus d'une seconde pour allumer l'appareil en mode Lecture.
- La fonction de mise hors tension automatique ne fonctionne pas lorsque l'appareil est connecté à un ordinateur ou une imprimante.
- Lors de la prise de vues à intervalles, le réglage [Extinction auto] n'est pas valable et la mise hors tension automatique ne fonctionne pas.

Modification du réglage du signal sonore (Signal sonore)

Pendant son fonctionnement, l'appareil photo peut émettre quatre types de sons : un son de démarrage, un son de déclenchement, un son de mise au point et un simple signal sonore.

- Son de démarrage : Son émis lorsque l'appareil photo est mis sous tension.
Son de déclenchement : Son émis lorsque vous appuyez sur le déclencheur.
Son de mise au point : Son émis lorsque le déclencheur est enfoncé à mi-course et que l'appareil effectue la mise au point sur le sujet.
Signal sonore : Son d'erreur émis lorsqu'une opération ne peut être exécutée.

Réglages disponibles

Tous (Tous les sons activés) *Réglage par défaut

Déclench. (uniquement son de déclenchement et signal sonore)

Pour changer les réglages du signal sonore, procédez de la manière suivante.

5

1 Affichez le menu Config.

- Pour la marche à suivre, voir P.133.

2 Appuyez sur la touche ▼ pour sélectionner [Signal sonore], puis appuyez sur la touche ►.

3 Appuyez sur les touches ▲▼ pour sélectionner le réglage souhaité.

4 Appuyez sur la touche MENU/OK ou la touche ◀ et appuyez sur la touche MENU/OK.



Modification du volume du signal sonore (Réglages volume)

Le volume du signal sonore peut être modifié.

Réglages disponibles

(Muet)

(Faible)

(Moyen) *Réglage par défaut

(Elevé)

Pour changer les réglages du signal sonore, procédez de la manière suivante.

1 Affichez le menu Config.

- Pour la marche à suivre, voir P.133.

2 Appuyez sur la touche ▼ pour sélectionner [Réglages volume], puis appuyez sur la touche ►.

3 Appuyez sur les touches ▲▼ pour sélectionner le réglage souhaité.

4 Appuyez sur la touche MENU/OK ou la touche ◀ et appuyez sur la touche MENU/OK.



Modification du délai de validation de la photo (Confirm. LCD)

Immédiatement après avoir appuyé sur le déclencheur, la photo que vous avez prise s'affiche pendant quelques instants afin que vous puissiez la vérifier. Par défaut, le délai de validation de la photo est défini sur 0,5 seconde, mais il peut être modifié.

Réglages disponibles

Non (La photo ne s'affiche pas pour validation)

0.5sec. *Réglage par défaut

1 sec.

2 sec.

3 sec.

Pour modifier le délai de validation de la photo, suivez la procédure suivante.

1 Affichez le menu Config.

- Pour la marche à suivre, voir P.133.

2 Appuyez sur la touche ▼ pour sélectionner [Confirm. LCD], puis appuyez sur la touche ►.

3 Appuyez sur les touches ▲▼ pour sélectionner le réglage souhaité.

4 Appuyez sur la touche MENU/OK ou la touche ◀ et appuyez sur la touche MENU/OK.



Précautions

Quand [Confirm. LCD] est réglé sur 0,5 seconde, des symboles comme la barre de zoom risquent d'apparaître sur l'écran et d'y rester pendant l'affichage de la photo.

Utilisation du zoom de redimensionnement automatique (Img zoom num.)

Cette fonction vous permet de recadrer et d'enregistrer une photo. Le zoom numérique conventionnel permet d'agrandir une partie d'une image à une taille définie. Cependant, le zoom de redimensionnement automatique enregistre la partie recadrée de l'image afin que la qualité de l'image ne soit pas diminuée. La taille de l'enregistrement de l'image change selon l'agrandissement du zoom de redimensionnement automatique.

Le zoom de redimensionnement automatique n'est disponible que si [Qlté image/Taille] est définie sur 3264 × 2448. (☞ P.69)

Réglages disponibles

Réglages disponibles	Description
Normal	Enregistre la photo à la taille d'image réglée avec [Qlté image/Taille].
Taille auto	Redimensionne automatiquement la photo et l'enregistre.



Remarque

Le zoom numérique est activé si [Qlté image/Taille] est défini sur une taille autre que 3264 × 2448.

Agrandissement du zoom et taille de l'image enregistrée

Agrandissement du zoom	7,1 fois	7,1 × 1,3 fois	7,1 × 1,6 fois	7,1 × 2,5 fois	7,1 × 5,1 fois
Taille d'image	3264 × 2448 (8M)	2592 × 1944 (5M)	2048 × 1536 (3M)	1280 × 960 (1M)	640 × 480 (VGA)

1

Affichez le menu Config.

- Pour la marche à suivre, voir P.133.

2

Appuyez sur la touche ▼ pour sélectionner [Img zoom num.], puis appuyez sur la touche ►.

3

Appuyez sur les touches ▲▼ pour sélectionner [Taille auto].

4

Appuyez sur la touche MENU/OK ou la touche ◀ et appuyez sur la touche MENU/OK.



5 Tournez et maintenez la manette de zoom vers [▲] (Téléobjectif) jusqu'à atteindre l'agrandissement maximum sur la barre de zoom, puis relâchez momentanément la manette de zoom et enfin tournez de nouveau la manette de zoom vers [▲] (Téléobjectif).



- Tournez la manette de zoom vers [▲] (Téléobjectif) afin de modifier la taille de l'image d'un facteur et d'enregistrer l'image.
- La taille à laquelle l'image est enregistrée s'affiche au-dessus de la barre de zoom.



Précautions-----

Cette fonction n'est pas disponible lors de la Prise de vues multiples ou si le mode Scène est réglé sur [Correction biais]. Le zoom numérique s'active si [Taille auto] est défini dans ces situations.

Affectation de fonctions à la touche ADJ. (Touche Rég.)

Quand des fonctions sont assignées à la touche ADJ., vous pouvez afficher différents écrans de réglage de prise de vue avec moins d'opérations sur les touches et sans afficher le menu Prise de vue. Vous pouvez utiliser [Touche Rég.1] jusqu'à [Touche Rég.4] pour assigner des fonctions de l'appareil photo qu'il est possible d'activer en appuyant sur la touche ADJ.

Réglages disponibles		Consulter
Non	*Réglage par défaut pour [Touche Rég.4]	-
Comp. exp.	*Réglage par défaut pour [Touche Rég.1]	P.90
B. blancs	*Réglage par défaut pour [Touche Rég.2]	P.92
ISO	*Réglage par défaut pour [Touche Rég.3]	P.95
Qualité (Qlté image/Taille)		P.69
Mise au pt		P.71
Netteté		P.75
Mesure AE		P.74
Mode Cont.		P.76
Cadr. auto		P.81

Pour assigner une fonction à [Touche Rég.1] jusqu'à [Touche Rég.4], procédez de la manière suivante.

1 Affichez le menu Config.

- Pour la marche à suivre, voir P.133.

2 Appuyez sur la touche ▼ pour sélectionner [Touche Rég.1], [Touche Rég.2], [Touche Rég.3] ou [Touche Rég.4], puis appuyez sur la touche ►.

3 Appuyez sur les touches ▲▼ pour sélectionner le réglage souhaité.

4 Appuyez sur la touche MENU/OK, ou appuyez sur la touche ◀ et ensuite sur la touche MENU/OK.



Mémo

Pour en savoir plus sur l'utilisation de la touche ADJ., voir P.62.

Modification du réglage de la lumière AF auxiliaire (Flash aux. AF)

Vous pouvez choisir d'utiliser ou non la lumière AF auxiliaire lors de la prise de vue avec la mise au point automatique.

Lorsque [Flash aux. AF] est défini sur [Oui], la lumière AF auxiliaire s'allume lorsqu'il est difficile de mesurer la distance avec la mise au point automatique dans un environnement sombre, et la distance de mise au point automatique est mesurée.

Pour modifier le réglage de la lumière AF auxiliaire, procédez de la manière suivante.

1 Affichez le menu Config.

- Pour la marche à suivre, voir P.133.

2 Appuyez sur la touche ▼ pour sélectionner [Flash aux. AF] et appuyez sur la touche ►.

3 Appuyez sur les touches ▲▼ pour sélectionner le réglage souhaité.

4 Appuyez sur la touche MENU/OK, ou appuyez sur la touche ◀ et ensuite sur la touche MENU/OK.



Précautions

Même lorsque [Flash aux. AF] est réglé sur [Oui] et l'environnement est sombre, la lumière AF auxiliaire peut ne pas s'allumer.

Agrandissement de l'affichage des icônes (Agr. icône photo)

Les icônes suivantes sont agrandies sur l'écran d'affichage normal des symboles (☞ P.56).

Flash, Macrophotographie, Retardateur, Balance des blancs, Mise au point, Compensation d'exposition, Sensibilité ISO
Quand ces icônes sont agrandies, les éléments suivants ne sont plus affichés :

Barre de zoom/Barre de mise au point, Horodatage, Netteté, Intensité

Pour agrandir les icônes à l'écran, procédez de la manière suivante.

1 Affichez le menu Config.

- Pour la marche à suivre, voir P.133.

2 Appuyez sur la touche ▼ pour sélectionner [Agr. icône photo], puis appuyez sur la touche ►.

3 Appuyez sur les touches ▲▼ pour sélectionner le réglage souhaité.

4 Appuyez sur la touche MENU/OK ou la touche ◀ et appuyez sur la touche MENU/OK.



Modification du réglage de nommage de fichier (N° séquentiel)

Lorsque vous prenez une photo, celle-ci est enregistrée soit sur la carte mémoire SD, soit dans la mémoire interne, et un nom de fichier à numérotation séquentielle lui est automatiquement attribué.

Lorsque vous changez de carte mémoire SD, vous pouvez programmer votre appareil photo pour qu'il poursuive ou non la numérotation séquentielle de la carte mémoire SD précédente.

Réglages disponibles	
Oui (Continuer la numérotation)	Des noms de fichiers seront automatiquement attribués aux photos prises, sous la forme d'un "R" suivi de 7 chiffres, de R0010001.jpg à R9999999.jpg. Avec ce réglage, la numérotation de fichiers continue même en cas de changement de carte mémoire SD.
Non (Interrompre la numérotation) *Réglage par défaut	Le nom des fichiers est attribuée de RIMG0001.jpg à RIMG9999.jpg, pour chaque carte mémoire SD. Lorsque le nom de fichier RIMG9999 est atteint, plus aucune donnée ne peut être enregistrée sur cette carte.

Pour modifier le réglage de nommage de fichier, procédez de la manière suivante.

- 1 Affichez le menu Config.**
 - Pour la marche à suivre, voir P.133.
- 2 Appuyez sur la touche ▼ pour sélectionner [N° séquentiel], puis appuyez sur la touche ►.**
- 3 Appuyez sur les touches ▲▼ pour sélectionner le réglage souhaité.**
- 4 Appuyez sur la touche MENU/OK ou la touche ◀ et appuyez sur la touche MENU/OK.**

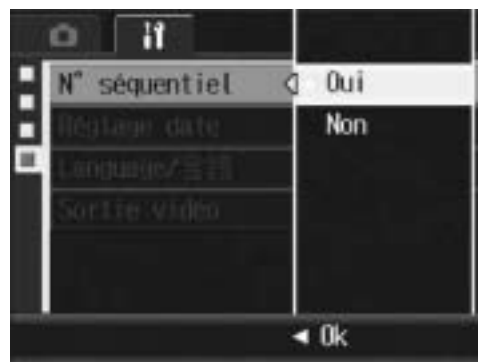



Remarque -----

- Lorsque vous enregistrez des données dans la mémoire interne, les noms des fichiers sont attribués exactement de la même manière que lorsque la fonction [N° séquentiel] est paramétrée sur [Non].
- Lors du transfert des photos sur un ordinateur avec RICOH Gate La ( P.169), le fichier en cours de transfert est renommé et enregistré. Le fichier est enregistré sous le nom "RIMG****.jpg" (où **** indique un numéro), même si [N° séquentiel] est réglé sur [Oui].
- Lorsque RIMG9999 est atteint, plus aucun fichier ne peut être enregistré. Dans ce cas, déplacez les données photo de la carte mémoire SD vers le disque dur d'un ordinateur ou vers un support de stockage, puis formatez la carte mémoire SD.

Réglage de la date et de l'heure (Réglage date)

Vous pouvez prendre des photos en incrustant l'heure ou la date dans l'image.

Les réglages de date et heure du menu Config. sont détaillés ici.

1 Affichez le menu Config.

- Pour la marche à suivre, voir P.133.

2 Appuyez sur la touche ▼ pour sélectionner [Réglage date], puis appuyez sur la touche ►.



3 Réglez l'année, le mois, le jour et l'heure en appuyant sur les touches ▲▼◀▶.

- Vous pouvez tenir enfoncées les touches ▲▼ pour augmenter ou diminuer rapidement le réglage.
- Appuyez sur les touches ◀▶ pour passer à la rubrique suivante.



4 Dans [Format], choisissez le format de date et heure.

5 Vérifiez l'information à l'écran, puis appuyez sur la touche MENU/OK.

- Une fois la date et l'heure définies, l'affichage revient au menu Config.



6 Appuyez sur la touche MENU/OK.



Remarque

- Si la batterie est retirée pendant plus d'une semaine, le réglage de la date et de l'heure sera perdu. Dès lors, veuillez recommencer la même opération.
- Pour mémoriser le paramétrage de la date et de l'heure, installez une batterie suffisamment chargée pendant au moins deux heures.

Modification de la langue d'affichage (Language/言語)

Vous pouvez modifier la langue qui s'affiche à l'écran.
Le réglage par défaut varie selon l'endroit où l'appareil photo a été acheté.

Réglages disponibles

日本語 (Japonais)

English (Anglais)

Deutsch (Allemand)

Français

Italiano (Italien)

Español (Espagnol)

Русский (Russe)

简体中文 (Chinois simplifié)

繁体中文 (Chinois traditionnel)

한국어 (Coréen)

Pour modifier les paramètres de configuration de la langue, veuillez suivre la procédure suivante.

1 Affichez le menu Config.

- Pour la marche à suivre, voir P.133.

2 Appuyez sur la touche ▼ pour sélectionner [Language/言語], puis appuyez sur la touche ►.

- L'écran de sélection de la langue apparaît.

3 Appuyez sur les touches ▲▼◀▶ pour sélectionner le réglage souhaité.

4 Appuyez sur la touche MENU/OK.

- Une fois la langue définie, l'affichage revient au menu Config.

5 Appuyez sur la touche MENU/OK.



Modification de la méthode de lecture pour la visualisation sur téléviseur (Sortie vidéo)

Vous pouvez visualiser vos photos et vidéos sur l'écran d'un téléviseur en raccordant l'appareil photo à ce dernier à l'aide du câble AV fourni avec l'appareil. (☞ P.124)

Votre appareil photo est réglé sur le format de lecture NTSC (utilisé en Amérique du Nord et dans d'autres pays/régions) pour une utilisation avec un téléviseur et d'autres équipements audiovisuels. Si l'équipement à connecter utilise un format PAL (utilisé en Europe et ailleurs), réglez votre appareil sur le format PAL avant de le raccorder.

Le réglage par défaut varie selon l'endroit où l'appareil photo a été acheté.

Réglages disponibles

NTSC

PAL

Pour modifier le format vidéo, procédez de la manière suivante.

1 Affichez le menu Config.

- Pour la marche à suivre, voir P.133.

2 Appuyez sur la touche ▼ pour sélectionner [Sortie vidéo], puis appuyez sur la touche ►.

3 Appuyez sur les touches ▲▼ pour sélectionner le réglage souhaité.

4 Appuyez sur la touche MENU/OK ou ◀.

- Une fois le format vidéo défini, l'affichage revient au menu Config.



5 Appuyez sur la touche MENU/OK.



Remarque

Cet appareil photo n'est pas compatible avec le format SECAM.

6 Téléchargement d'images sur votre ordinateur

Les exemples d'affichages sur l'écran montrés ici peuvent différer des images affichées sur votre ordinateur, en fonction de la configuration de votre ordinateur.

Pour Windows

Consultez P.173 pour Macintosh.

Vous pouvez télécharger des images sur un ordinateur avec l'une des méthodes suivantes.

- Vous pouvez utiliser le logiciel RICOH Gate La pour un téléchargement automatique et collectif des images. Pour utiliser cette méthode, vous devez d'abord installer le logiciel depuis le CD-ROM Caplio Software fourni.
- Vous pouvez télécharger des images sans utiliser le logiciel RICOH Gate La.



Remarque -----

Pour en savoir plus sur le téléchargement des photos de l'appareil photo vers votre ordinateur, voir le "Mode d'emploi du logiciel" se trouvant sur le CD-ROM Caplio Software. Pour en savoir plus sur l'affichage du "Mode d'emploi du logiciel", voir P.159.

Utilisation du CD-ROM Caplio Software

Une fois que vous avez inséré le CD-ROM Caplio Software dans le lecteur CD-ROM, l'écran d'installation apparaît automatiquement.



Nom de la rubrique	Description	Consulter
Installation du logiciel	Utilisez ce bouton pour installer le logiciel nécessaire au téléchargement et à l'édition de lots d'images.	P.158
Installation de DeskTopBinder Lite	Utilisez ce bouton pour installer DeskTop Binder Lite.	P.164
Voir le manuel de l'utilisateur (version du logiciel)	Utilisez ce bouton pour afficher le "Mode d'emploi du logiciel" (PDF).	P.159
Voir le contenu du CD-ROM	Utilisez ce bouton pour afficher la liste des fichiers situés sur le CD-ROM.	P.159



Attention

Caplio Software prend en charge les langues suivantes. Le fonctionnement n'est pas garanti avec les systèmes d'exploitation dans une autre langue que celles listées ci-après :

anglais, français, allemand, espagnol, italien, chinois (traditionnel, simplifié), coréen.

Lorsque vous cliquez sur [Installation du logiciel] : (👉 P.161)

Le logiciel suivant est installé :

Logiciel	Description
RICOH Gate La	Pour télécharger collectivement des images sur votre ordinateur.
Irodio Photo & Video Studio	Les images prises peuvent être affichées, gérées ou modifiées.
Pilote USB	Sert à brancher un modèle plus ancien d'appareil photo Ricoh sur un ordinateur muni de Windows 98 SE/Me/2000. Non disponible avec cet appareil.
Pilote WIA	Sert à brancher un modèle plus ancien d'appareil photo Ricoh sur un ordinateur muni de Windows XP/Vista. Non disponible avec cet appareil.



Remarque

L'appareil photo est fourni avec le logiciel Irodio Photo & Video Studio qui vous permet d'afficher et d'éditer les photos sur votre ordinateur. Pour en savoir plus sur la marche à suivre pour utiliser Irodio Photo & Video Studio, lisez "Aide" affichée.

Pour connaître les toutes dernières informations concernant Irodio Photo & Video Studio, rendez-vous sur le site Web de Pixela Co., Ltd (<http://www.pixela.co.jp/oem/ricoh/e/index.html>).

Lorsque vous cliquez sur [Installation de DeskTopBinder Lite] : (👉 P.164)

Le logiciel suivant est installé :

Logiciel	Description
DeskTopBinder Lite	Utilisé pour gérer les documents de travail.
Pilote USB	Sert à brancher un modèle plus ancien d'appareil photo Ricoh sur un ordinateur muni de Windows 98 SE/Me/2000. Non disponible avec cet appareil.
Pilote WIA	Sert à brancher un modèle plus ancien d'appareil photo Ricoh sur un ordinateur muni de Windows XP/Vista. Non disponible avec cet appareil.



Remarque -----

- Pour en savoir plus sur DeskTopBinder Lite, voir le Manuel de présentation, le Guide d'installation, le guide Auto Document Link et l'Aide de DeskTopBinder Lite.
- Pour savoir comment utiliser Auto Document Link, qui est installé avec DeskTopBinder Lite, consultez le guide Auto Document Link.
- DeskTopBinder Lite n'est pas pris en charge par Windows Vista.

Lorsque vous cliquez sur [Voir le manuel de l'utilisateur (version du logiciel)] :

Le "Mode d'emploi du logiciel" (fichier PDF) situé sur le CD-ROM Caplio Software est affiché sur l'écran de votre ordinateur. Pour les utilisateurs disposant de l'application Acrobat Reader installée sur leur ordinateur, il suffit de cliquer sur [Voir le manuel de l'utilisateur (version du logiciel)]. Acrobat Reader doit être installé pour ouvrir et lire le fichier PDF. (👉 P.166)

Lorsque vous cliquez sur [Voir le contenu du CD-ROM] :

Il est alors possible d'accéder aux dossiers et aux fichiers se trouvant sur le CD-ROM. Le CD-ROM contient non seulement le logiciel qui s'installe en cliquant sur [Installation du logiciel] mais également les logiciels suivants. Cette application logicielle fonctionne sous Windows.

Pour installer Acrobat Reader, voir P.166.



Remarque -----

- Pour en savoir plus sur Acrobat Reader, voir l'Aide de Acrobat Reader.
- Pour installer uniquement Irodio Photo & Video Studio, double-cliquez sur "Irodio Photo & Video Studio.exe" dans le dossier Irodio Photo & Video Studio.

Configuration requise pour l'utilisation du CD-ROM Caplio Software

Les environnements suivants sont nécessaires pour utiliser le CD-ROM Caplio Software.

Veuillez vérifier votre ordinateur ou le manuel de l'utilisateur de votre ordinateur.

Système d'exploitation pris en charge	Windows 2000 Professional Windows Me Windows XP Home Edition/Professional Windows Vista
Unité centrale	Windows 2000/Me/XP : Pentium III 500 MHz ou plus rapide Windows Vista : Pentium III 1 GHz ou plus rapide
Mémoire	Windows 2000/Me/XP : 256 Mo ou plus Windows Vista : 512 Mo ou plus
Espace disponible requis pour l'installation sur le disque dur	160 Mo ou plus
Résolution de l'affichage	1024 × 768 pixels ou plus
Couleurs d'affichage	65 000 couleurs ou plus
Lecteur de CD-ROM	Un lecteur de CD-ROM compatible avec l'ordinateur mentionné ci-dessus
Port USB	Un port USB compatible avec l'ordinateur mentionné ci-dessus



Attention-----

- Le CD-ROM Caplio Software n'est pas pris en charge par Windows 98/98 SE.
- Le fonctionnement du port USB n'est pas garanti si le système d'exploitation de votre ordinateur a été mis à niveau.
- Il se peut que le logiciel fourni ne fonctionne pas correctement si des modifications sont effectuées sur le système d'exploitation, comme des correctifs ou des mises à jour de service.
- L'appareil photo ne prend pas en charge la connexion à un port USB ajouté à l'aide d'une fonction d'extension (bus PCI ou autre).
- Son fonctionnement n'est pas garanti en cas d'utilisation en parallèle avec un concentrateur ou d'autres dispositifs USB.
- Lors du traitement des vidéos et d'autres fichiers de grande taille, un environnement disposant d'une grande mémoire est recommandé.

Installation du logiciel de téléchargement et de modification de lots d'images



Attention-----

- N'installez pas le logiciel lorsque l'appareil photo est raccordé à votre ordinateur par le câble USB.
- Si le logiciel a déjà été installé à partir du CD-ROM Caplio Software d'un modèle précédent, un message avertissant qu'il faut désinstaller l'ancienne version du logiciel avant d'installer la nouvelle version s'affiche.
Suivez les instructions du message et désinstallez l'ancienne version du logiciel avant d'installer la nouvelle version. Les fonctions de l'ancien modèle peuvent continuer à s'utiliser comme avant.
Si le logiciel DU-10 est installé, il sera remplacé par Caplio Viewer (une version actualisée du DU-10). Si l'ancienne version du logiciel est désinstallée avant l'apparition du message, Caplio Viewer ne se désinstallera pas même si la nouvelle version du logiciel est installée. (Pour en savoir plus sur la désinstallation du logiciel, voir P.167.)
- Sur Windows Vista, Windows XP ou Windows 2000, les droits administrateur sont nécessaires pour installer le logiciel.
- RICOH Gate La n'est pas compatible avec un réseau. Utilisez une application indépendante.

Ci-dessous un exemple d'écran sous Windows XP.

1 Allumez votre ordinateur et insérez le CD-ROM Caplio Software dans le lecteur de CD-ROM.

Systemes d'exploitation autres que Windows Vista

- L'écran d'installation s'affiche automatiquement.

Windows Vista

- L'écran Autorun s'affiche automatiquement.
- Sélectionnez [Run Autorun.exe]. L'écran d'installation s'affiche automatiquement.



2 Cliquez sur [Installation du logiciel].

Systemes d'exploitation autres que Windows Vista

- Après quelques instants, la fenêtre de [Sélection de la langue d'installation] s'affiche.

Windows Vista

- Un écran apparaît pour confirmer la gestion de compte d'utilisateur.
- Sélectionnez [Permettre] pour la demande d'accès de l'ordinateur. Après quelques instants, la fenêtre de [Sélection de la langue d'installation] s'affiche.

3 Confirmez la langue souhaitée, puis cliquez sur [OK].

- L'écran [Bienvenue dans l'InstallShield Wizard de Caplio Software] apparaît ensuite.

4 Cliquez sur [Suivant].

- L'écran [Choisissez l'emplacement cible] apparaît ensuite.

5 Confirmez l'emplacement de l'installation, puis cliquez sur [Suivant].

- L'écran [Sélectionner un dossier de programmes] apparaît.

6 Confirmez l'emplacement de destination, puis cliquez sur [Suivant].

- L'installateur de Irodio Photo & Video Studio démarre. Installez Irodio Photo & Video Studio en suivant les messages affichés sur l'écran. En fonction de votre ordinateur, il faut parfois attendre un certain temps avant l'affichage de l'écran suivant.
- Lorsque l'installation de Irodio Photo & Video Studio est terminée, une boîte de dialogue apparaît pour signaler que toutes les applications logicielles ont été installées.

7 Cliquez sur [Terminer].

- Une boîte de dialogue s'affiche, indiquant que l'installation de Caplio Software est terminée.

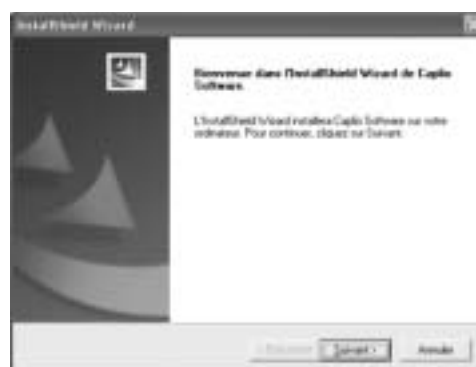

8 Cliquez sur [Terminer].

9 Redémarrez votre ordinateur.

- Après le redémarrage de votre ordinateur, un message d'avertissement Windows apparaît.

10 Cliquez sur [Débloquer] pour RICOH Gate La for DSC.



Remarque -----

Vous pouvez supprimer (désinstaller) le logiciel. (☞ P.167)

Installation de DeskTopBinder Lite

DeskTopBinder Lite s'utilise pour la gestion de documents de travail. Comme pour les photos prises avec l'appareil photo, vous pouvez gérer un grand nombre de documents, y compris des documents scannés, des documents créés avec différentes applications et des fichiers photo. Vous pouvez aussi enregistrer des fichiers sous plusieurs formats dans un seul document.



Remarque

- Pour en savoir plus sur DeskTopBinder Lite, voir le Manuel de présentation, le Guide d'installation, le guide Auto Document Link et l'Aide de DeskTopBinder Lite.
- Pour savoir comment utiliser Auto Document Link, qui est installé avec DeskTopBinder Lite, consultez le guide Auto Document Link.
- DeskTopBinder Lite n'est pas pris en charge par Windows Vista.

Ci-dessous un exemple d'écran sous Windows XP.

1 Allumez votre ordinateur et insérez le CD-ROM Caplio Software dans le lecteur de CD-ROM.

- L'écran d'installation s'affiche automatiquement.



2 Cliquez sur [Installation d'DeskTopBinder Lite].

- Au bout de quelques instants, l'écran [Bienvenue dans l'InstallShield Wizard de Caplio Software S] apparaît.

3 Cliquez sur [Suivant].

- Au bout de quelques instants, l'écran [Choisissez l'emplacement cible] apparaît.

4 Confirmez l'emplacement de l'installation, puis cliquez sur [Suivant].

- L'écran [Sélectionner un dossier de programmes] apparaît.



5 Confirmez l'emplacement de destination, puis cliquez sur [Suivant].

6 Cliquez sur [OK].

7 Cliquez sur [DeskTopBinder Lite].

- L'installation de DeskTopBinder Lite démarre.
- Installez DeskTopBinder Lite en suivant les instructions affichées à l'écran.
- Lorsque l'écran de vérification de votre identification numérique apparaît, cliquez sur [OK].



Attention-----

- Il n'est pas possible d'utiliser cet appareil photo pour définir [Appareil photo numérique Caplio] comme emplacement de contrôle de Auto Document Link. Pour les dernières informations d'assistance, consultez le site Web de Ricoh (<http://www.ricoh.com>).
- DeskTopBinder Lite ne peut pas co-exister avec une version différente de DeskTopBinder Lite, DeskTopBinder Professional ou Job Binding. Avant d'installer DeskTopBinder Lite, désinstallez ces applications. Les données utilisées avec l'application précédente peuvent s'enregistrer et s'utiliser avec DeskTopBinder Lite. Cependant, certaines fonctions ne seront plus disponibles si l'application précédente est DeskTopBinder Professional.
- Si l'appareil photo est mis hors puis sous tension lors de la connexion à l'ordinateur avec DeskTopBinder Lite ouvert, réinitialisez l'ordinateur avec l'appareil photo connecté.

Installation d'un autre logiciel sur votre ordinateur



Attention

- N'installez pas le logiciel lorsque l'appareil photo est raccordé à votre ordinateur par le câble USB.
- Sur Windows Vista, Windows XP ou Windows 2000, les droits administrateur sont nécessaires pour installer le logiciel.

Acrobat Reader

Acrobat Reader est requis pour afficher le manuel de l'utilisateur (fichier PDF).

Si votre ordinateur fonctionne sous Windows, vous pouvez installer Acrobat Reader. Il est inutile d'installer Acrobat Reader s'il est déjà installé sur votre ordinateur.

1 Démarrez votre ordinateur et insérez le CD-ROM Caplio Software dans le lecteur de CD-ROM.

- L'écran d'installation s'affiche automatiquement.



2 Cliquez sur [Voir le contenu du CD-ROM].

- Les fichiers situés sur le CD-ROM sont listés.

3 Double-cliquez sur le dossier [Acrobat].

4 Double-cliquez sur l'icône du dossier [French].

5 Double-cliquez sur [ar505fra] (ar505fra.exe).

- Un écran apparaît pour confirmer la gestion de compte d'utilisateur pour Windows Vista. Sélectionnez [Continuer]

6 Installez Acrobat Reader en suivant les instructions affichées à l'écran.

Désinstallation du logiciel



Attention-----

- Pour Windows Vista, Windows 2000/XP, les droits administrateur sont nécessaires pour désinstaller le logiciel.
- Si un autre programme est ouvert ou s'il existe des données non enregistrées, enregistrez ces données et fermez le programme avant de procéder à la désinstallation.
- Si vous installez à la fois Irodio Photo & Video Studio et DeskTopBinder Lite et qu'ensuite vous supprimez l'un des deux, il se peut que la connexion de l'appareil photo à l'ordinateur ne fonctionne plus. Dans ce cas, désinstallez les deux logiciels [Caplio Software] et [Caplio Software S] et réinstallez uniquement celui qui vous intéresse.

Caplio Software

- 1** Cliquez sur [Démarrer] dans la barre des tâches de Windows.
- 2** Sélectionnez [Paramètres]-[Panneau de configuration] ([Panneau de configuration] pour XP).
- 3** Double-cliquez sur l'icône [Ajout/Suppression de programmes] (ou l'icône [Ajouter ou supprimer des programmes] pour Windows XP).
- 4** Sélectionnez [Caplio Software] (sélectionnez [Caplio Software S] si vous avez installé DeskTopBinder Lite), puis cliquez sur le bouton [Modifier/Supprimer].
- 5** Confirmez la suppression du fichier et cliquez sur [OK].
 - La boîte de dialogue [Fichier partagé détecté] apparaît.
- 6** Cochez la case [Ne plus afficher ce message], puis cliquez sur [Oui].
 - La désinstallation du logiciel démarre. Lorsque c'est terminé, fermez la fenêtre affichée.

Irodio Photo & Video Studio

- 1** Cliquez sur [Démarrer] dans la barre des tâches de Windows.
- 2** Sélectionnez [Paramètres]-[Panneau de configuration] ([Panneau de configuration] pour XP).
- 3** Double-cliquez sur l'icône [Ajout/Suppression de programmes] (ou l'icône [Ajouter ou supprimer des programmes] pour Windows XP).
- 4** Sélectionnez [Irodio Photo & Video Studio] puis cliquez sur [Modifier/Supprimer].
- 5** Confirmez la suppression du fichier et cliquez sur [OK].
 - La désinstallation du logiciel démarre. Lorsque c'est terminé, fermez la fenêtre affichée.
- 6** Redémarrez votre ordinateur.

Téléchargement d'images avec RICOH Gate La

Après avoir installé le logiciel sur l'ordinateur, raccordez l'appareil photo à l'ordinateur.

1 Assurez-vous que l'appareil photo est hors tension.

2 Branchez le câble USB dans le port USB de votre ordinateur.

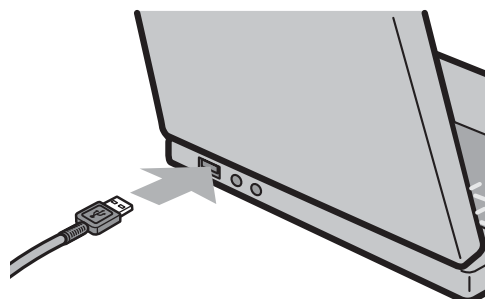

3 Raccordez le câble USB à la prise USB de l'appareil photo.

- L'appareil photo se met en marche et l'ordinateur procède immédiatement à la lecture des fichiers nécessaires.

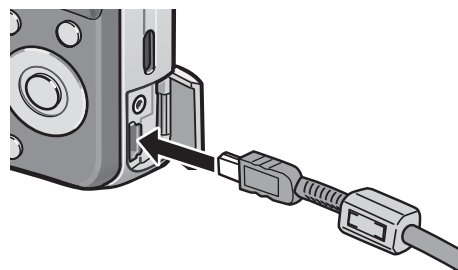

4 RICOH Gate La démarre et le transfert d'image commence automatiquement.

5 Lorsque le transfert d'image est terminé, débranchez l'appareil photo et l'ordinateur. (👉 P.172)



Remarque -----

- Pour en savoir plus sur l'utilisation du logiciel RICOH Gate La, voir le "Mode d'emploi du logiciel" (fichier PDF) situé sur le CD-ROM fourni. (👉 P.158)
- Si le transfert d'image ne commence pas, redémarrez votre ordinateur et effectuez à nouveau les étapes 1 à 5.



Précautions -----

- N'appliquez pas de force lors du branchement du câble USB au connecteur.
- N'appliquez pas de force excessive sur le câble USB lorsqu'il est connecté.
- Ne déplacez pas l'appareil lorsque le câble USB est connecté à celui-ci.

Téléchargement d'images sans RICOH Gate La

Vous pouvez télécharger des photos de l'appareil photo sur un ordinateur sans devoir utiliser un logiciel.

- 1 Mettez l'appareil photo hors tension.**
- 2 Raccordez le câble USB fourni au port USB de votre ordinateur.**
- 3 Raccordez le câble USB à la prise USB de l'appareil photo.**

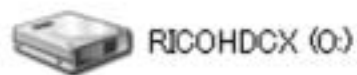

Voici un exemple d'écran sous Windows XP

- L'appareil photo se met en marche.
- L'ordinateur procède automatiquement à la lecture du fichier nécessaire à la reconnaissance de l'appareil photo comme un lecteur.
- Ceci effectué, l'appareil photo est affiché comme lecteur sur [Poste de travail].

- 4 Procédez depuis le lecteur affiché et copiez un fichier à l'emplacement souhaité.**

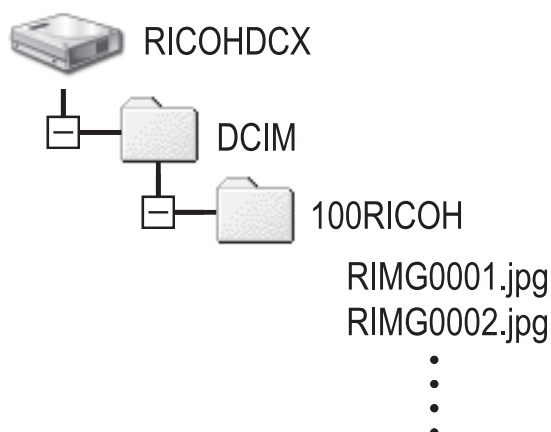

Voici un exemple d'écran sous Windows XP



Attention-----

- Ne mettez pas l'appareil photo hors tension et Ne débranchez pas le câble USB pendant le transfert.
- Si un fichier de même nom existe déjà dans le dossier de destination, il est écrasé. Si vous ne voulez pas supprimer le fichier, transférez les données vers un autre dossier, ou modifiez le nom du fichier de destination.



Remarque-----

Quand une carte mémoire SD est chargée, ses fichiers sont affichés. Sinon, ce sont les fichiers de la mémoire interne qui sont affichés.



Téléchargement d'images à partir d'une carte mémoire SD-----

Il est possible de télécharger des photos à partir d'une carte mémoire SD vers un ordinateur par le biais d'un connecteur d'extension de carte PC ou d'un lecteur de carte. En fonction du type d'encoche à carte PC ou du lecteur de carte, un adaptateur de carte PC peut être nécessaire pour l'utilisation d'une carte mémoire SD. Si la carte mémoire SD peut être utilisée dans l'encoche à carte PC, aucun adaptateur de carte PC n'est nécessaire.

- Les photos sont enregistrées sur une carte mémoire SD selon l'arborescence représentée ci-dessous.

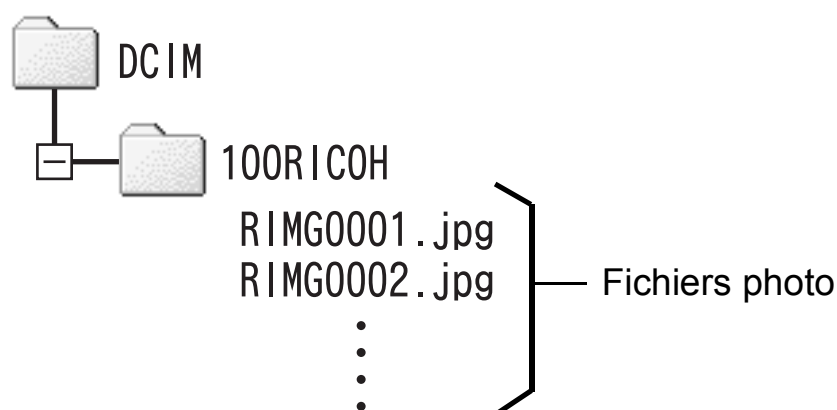

Voici un exemple d'écran sous Windows XP

Lecteur de carte

Il s'agit d'un périphérique pouvant être connecté à un ordinateur et qui peut lire le contenu des cartes mémoire. En plus du type adaptateur de carte mémoire, il existe des lecteurs de carte compatibles avec différents types de cartes, dans lesquels vous pouvez insérer directement une carte mémoire SD.

Utilisez un lecteur de carte compatible avec le système d'exploitation de votre ordinateur et avec la taille de la carte mémoire SD.

Déconnexion de l'appareil photo

Effectuez les opérations suivantes lors de la déconnexion de l'appareil photo de votre ordinateur. (L'affichage est un exemple sous Windows XP. Les termes diffèrent pour les autres systèmes d'exploitation, mais les opérations sont identiques.)

- 1 Double-cliquez sur l'icône [Déconnecter ou éjecter le matériel] située dans la zone de notification de la barre des tâches.**
- 2 Sélectionnez [Périphérique de stockage de masse USB] et cliquez sur [Arrêter].**
- 3 Vérifiez que [Périphérique de stockage de masse USB] est bien sélectionné et cliquez sur [OK].**
- 4 Cliquez sur [Fermer].**
- 5 Débranchez le câble USB.**



Remarque -----

- Si le câble USB est débranché sans avoir désactivé la connexion, il se peut qu'un écran Suppression de périphérique hasardeuse s'affiche. Veillez à bien arrêter la connexion avant de débrancher le câble USB.
- Ne débranchez pas le câble USB pendant le téléchargement d'image. Vérifiez que le téléchargement est terminé, désactivez la connexion et débranchez le câble.



Pour Macintosh

Consultez P.157 pour Windows.

Cet appareil photo prend en charge les systèmes d'exploitation Macintosh suivants.

- Mac OS 9.0 à 9.2.2
- Mac OS X 10.1.2 à 10.4.9



Attention

Mac OS 8.6 n'est pas pris en charge.

Téléchargement d'images sur votre ordinateur

1 Mettez l'appareil photo hors tension.

2 Raccordez le câble USB (en option) au port USB de l'ordinateur.

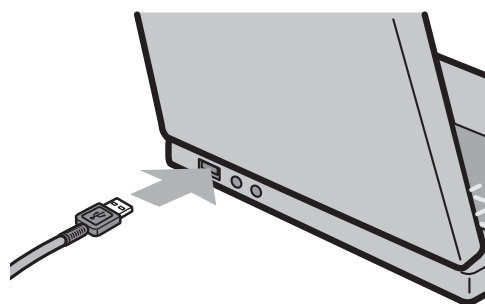

3 Raccordez le câble USB à la prise USB de l'appareil photo.

- L'appareil photo se met en marche.
- L'ordinateur procède automatiquement à la lecture du fichier nécessaire à la reconnaissance de l'appareil photo comme lecteur.
- Ceci effectué, l'appareil photo est affiché comme lecteur sur le Bureau.

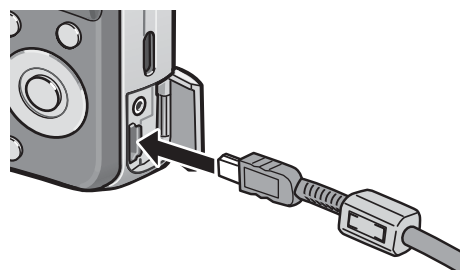

4 Procédez depuis le lecteur affiché et copiez un fichier à l'emplacement souhaité.

- La figure ci-dessous montre la configuration du dossier dans le lecteur.
- Quand le contenu de la mémoire interne s'affiche, le nom du lecteur est [RICOHDCI].

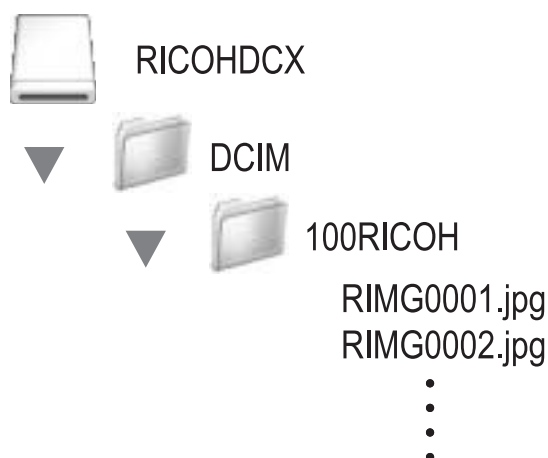

Précautions

- N'appliquez pas de force lors du branchement du câble USB au connecteur.
- N'appliquez pas de force excessive sur le câble USB lorsqu'il est connecté.
- Ne déplacez pas l'appareil lorsque le câble USB est connecté à celui-ci.

Déconnexion de l'appareil photo

1 Faites glisser le lecteur affiché ou l'icône de volume vers la "Corbeille".

- Si une fenêtre demandant le mot de passe administrateur s'affiche, saisissez-le.

2 Débranchez le câble USB.



Remarque -----

- Vous pouvez également cliquer sur [Éjecter] dans le menu [Spécial] sous Mac OS 9 ou dans le menu [Fichier] sous Mac OS X pour annuler la connexion.
- Si le câble USB est débranché sans avoir désactivé la connexion, il se peut qu'un écran Suppression de périphérique hasardeuse s'affiche. Veillez à bien arrêter la connexion avant de débrancher le câble USB.
- Ne débranchez pas le câble USB pendant le téléchargement d'image. Vérifiez que le téléchargement est terminé, désactivez la connexion et débranchez le câble.
- Lorsque vous branchez un appareil photo sur un ordinateur Macintosh, un fichier appelé "Finder .DAT/DS_Store" peut être créé sur votre carte mémoire SD, et apparaître comme [Fichier incorrect] sur votre appareil photo. Vous pouvez supprimer ce fichier de la carte mémoire SD si vous le souhaitez.

Résolution des problèmes

Messages d'erreur

Si un message d'erreur s'affiche à l'écran, suivez les instructions correspondantes.



Message d'erreur	Cause et mesures à prendre	Consulter
Insérer une carte	Aucune carte n'est insérée. Insérez une carte.	P.24
Régler la date.	La date n'est pas définie. Réglez la date.	P.154
Nombre de fichiers limites	Le nombre maximal de fichiers a été atteint. Utilisez une autre carte.	P.152
Fichier incorrect	L'appareil photo ne peut pas afficher ce fichier. Vérifiez le contenu du fichier sur votre ordinateur, puis supprimez le fichier.	-
Mémoire insuffisante. Poursuivre la copie?	En raison du manque d'espace libre sur la carte, tous les fichiers ne peuvent pas être copiés. Utilisez une autre carte.	P.21
Protégé	Vous tentez de supprimer un fichier protégé en écriture.	P.115
Carte protégée en écriture.	La carte est verrouillée (protégée contre l'écriture). Déverrouillez la carte.	P.21
Fichier non sélectionné pour l'impression.	Ce fichier (vidéo ou un autre fichier) ne peut pas être sélectionné pour l'impression.	-
Espace mémoire insuffisant	Les fichiers ne peuvent pas être enregistrés. Assurez-vous que l'espace disponible est suffisant ou supprimez les fichiers que vous ne souhaitez pas conserver.	P.52 P.135 P.136
	Le nombre maximal de tirages photo a été atteint. Sélectionnez une photo et réglez le nombre sur 0.	-
Formater la mémoire interne.	Vous devez formater la mémoire interne.	P.136
Formater la carte	La carte n'est pas formatée. Formatez la carte avec cet appareil photo.	P.135
Erreur carte	Formatez de nouveau la carte. Ensuite, si le message d'erreur s'affiche encore, la carte est peut-être défectueuse. N'utilisez pas cette carte.	P.135
Écriture des données	Enregistrement des fichiers dans la mémoire. Attendez que l'enregistrement se termine.	-
Pas de fichier	Il n'existe aucun fichier à lire.	-
Enregi. impossible	Le nombre de photos restantes est égal à 0. Utilisez une autre carte ou la mémoire interne.	P.21
Aucun fichier à restaurer.	Il n'y a aucun fichier à restaurer.	P.123

Résolution des problèmes de l'appareil photo

Alimentation

Problème	Cause	Solution	Consulter
L'appareil photo ne se met pas sous tension.	La batterie n'est pas chargée ou elle est épuisée.	Rechargez la batterie correctement ou rechargez-la comme indiqué.	P.24 P.23
	La batterie n'est pas d'un type approprié.	Insérez une batterie rechargeable d'un type approprié. N'utilisez jamais d'autres types de batterie.	P.20
	L'appareil s'est automatiquement mis hors tension.	Mettez l'appareil sous tension.	P.26
	La batterie a été insérée dans le mauvais sens.	Insérez-la correctement.	P.24
L'appareil photo se met hors tension pendant son utilisation.	L'appareil n'a pas été utilisé pendant un moment. Par conséquent, la mise hors tension automatique s'est activée.	Mettez l'appareil sous tension.	P.26
	La charge de la batterie est faible.	Rechargez la batterie rechargeable.	P.23
	La batterie n'est pas d'un type approprié.	Insérez une batterie rechargeable du type approprié. N'utilisez jamais d'autres types de batterie.	P.20
L'appareil photo ne se met pas sous tension.	Dysfonctionnement de l'appareil.	Otez la batterie et insérez-la de nouveau.	P.24
La batterie est complètement chargée mais : • L'icône de la batterie s'affiche et indique un faible niveau de charge. • L'appareil photo se met hors tension.	La batterie (pile sèche au manganèse ou autre) n'est pas d'un type approprié.	Insérez une batterie rechargeable du type approprié. N'utilisez jamais d'autres types de batterie.	P.20
Impossible de recharger la batterie.	La batterie a atteint la fin de sa vie utile.	Remplacez la batterie par une batterie rechargeable neuve.	P.24
La batterie s'épuise rapidement.	L'appareil est utilisé dans des conditions de températures extrêmement élevées ou basses.	-	-
	De nombreuses photos sont prises dans des endroits sombres ou dans d'autres endroits qui nécessitent un emploi excessif du flash.	-	-

Prises de vue

Problème	Cause	Solution	Consulter
Même en appuyant sur le déclencheur, l'appareil photo ne prend aucune prise de vue.	La batterie est épuisée.	Rechargez la batterie rechargeable.	P.23
	L'appareil n'est pas sous tension ou n'est pas en mode Prise de vue.	Appuyez sur la touche Marche/ Arrêt pour mettre l'appareil sous tension ou appuyez sur la touche  (Lecture) pour sélectionner le mode Prise de vue.	P.26 P.47
	L'appareil est en mode Lecture.	Appuyez sur la touche  (Lecture) pour sélectionner le mode Prise de vue.	-
	Le déclencheur n'est pas enfoncé jusqu'en fin de course.	Enfoncez le déclencheur jusqu'en fin de course.	P.31
	La carte mémoire SD n'est pas formatée.	Formatez la carte.	P.135
	La carte mémoire SD est pleine.	Insérez une nouvelle carte ou supprimez les fichiers que vous ne souhaitez pas conserver.	P.24 P.52
	La carte mémoire SD a atteint la fin de sa vie utile.	Insérez une nouvelle carte mémoire SD.	P.24
	Le flash est en cours de chargement.	Attendez jusqu'à ce le symbole du mode Flash cesse de clignoter.	P.36
	La carte mémoire SD est verrouillée contre l'écriture.	Déverrouillez la carte.	P.21
	La surface de contact de la carte mémoire SD est sale.	Nettoyez-la avec un chiffon doux et sec.	-
Impossible de vérifier les photos prises.	Le délai de validation de la photo est trop court.	Rallongez le délai de confirmation de la photo.	P.146
Les photos ne s'affichent pas sur l'écran LCD.	L'appareil n'est pas sous tension ou l'écran LCD est trop sombre.	Mettez l'appareil sous tension ou réglez la luminosité de l'écran LCD.	P.26 P.137
	Le câble VIDEO/AV est branché.	Débranchez le câble VIDEO/AV.	P.124
	L'affichage de l'écran est réglé sur mode Synchro moniteur.	Appuyez sur la touche DISP. pour modifier l'affichage.	P.56
Bien que l'appareil photo soit réglé sur mise au point automatique, il est impossible d'effectuer la mise au point.	L'objectif ou la cellule AF est sale.	Nettoyez-les avec un chiffon doux et sec.	P.14
	Le sujet n'est pas au centre du cadre de prise de vue.	Prenez la photo avec le verrouillage de la mise au point.	P.31
	Le sujet présente des difficultés pour la mise au point.	Prenez la photo avec le verrouillage de la mise au point ou la mise au point manuelle.	P.31 P.72
Bien que l'appareil photo ne soit pas mis au point, le cadre vert apparaît au centre de l'écran LCD.	L'appareil n'est pas correctement mis au point car le sujet est trop proche.	Prenez la photo avec le mode macro ou éloignez-vous du sujet.	P.35
La photo est floue.	Vous avez bougé l'appareil en appuyant sur le déclencheur.	Tenez l'appareil à deux mains avec les coudes collés au corps. Utilisez un trépied. Utilisez la fonction Correction du bougé de l'appareil.	P.29 P.98
	Lors des prises de vue dans un endroit sombre (par exemple à l'intérieur), la vitesse de l'obturateur baisse et les photos deviennent plus facilement floues.	Utilisez le flash. Augmentez la sensibilité ISO. Utilisez la fonction Correction du bougé de l'appareil.	P.36 P.95 P.98

Problème	Cause	Solution	Consulter
Le flash ne se déclenche pas ou le flash ne peut pas se recharger.	Le flash ne peut pas être utilisé dans les cas suivants : <ul style="list-style-type: none"> • Lorsque cadrage auto, cadrage auto balance des blancs ou cadrage couleur est réglé • En mode Prise de vues multiples • En mode Vidéo En mode Scène, le flash est inactivé par défaut.	Pour effectuer une prise de vue au flash, changez les réglages ou le mode.	P.36 P.81 P.82, 84 P.76 P.101 P.189
	Le flash est réglé sur Flash désactivé.	Utilisez la touche ⚡ (Flash) pour annuler Flash désactivé.	P.36
	La charge de la batterie est faible.	Rechargez la batterie rechargeable.	P.23
Bien que le flash se soit déclenché, la photo est trop sombre.	La distance séparant le sujet de l'appareil est supérieure à 2,0 mètres en téléobjectif ou supérieure à 3,0 mètres en grand angle.	Rapprochez-vous du sujet et photographiez-le.	P.36
	Le sujet est trop sombre.	Corrigez l'exposition. Corrigez l'exposition (la correction de l'exposition modifie aussi l'intensité du flash).	P.90
La photo est trop claire.	La quantité de lumière fournie par le flash est inappropriée.	Eloignez-vous du sujet ou éclairez-le avec une autre source lumineuse plutôt que d'utiliser le flash.	P.36
	Le sujet est sur-exposé.	Corrigez l'exposition. Désactivez la fonction Temps d'exposition.	P.90 P.86
	La luminosité de l'écran LCD n'est pas appropriée.	Réglez la luminosité de l'écran LCD.	P.137
La photo est trop sombre.	La prise de vue a été réalisée dans un endroit sombre alors que l'appareil était réglé sur Flash désactivé.	Utilisez la touche ⚡ (Flash) pour annuler Flash désactivé.	P.36
	Le sujet est sous-exposé.	Corrigez l'exposition. Réglez l'appareil sur Temps d'exposition long.	P.90 P.86
	La luminosité de l'écran LCD n'est pas appropriée.	Réglez la luminosité de l'écran LCD.	P.137
Les couleurs de la photo ne sont pas naturelles.	La photo a été prise dans des conditions qui ont rendu difficile le réglage de la fonction Balance des blancs.	Ajoutez un objet blanc à la composition ou utilisez un réglage de la balance des blancs autre que automatique.	P.92
La date ou les paramètres d'enregistrement ne s'affichent pas à l'écran.	La fonction Affichage de l'écran est réglée sur Pas d'affichage.	Appuyez sur la touche DISP. pour modifier l'affichage.	P.56
La luminosité de l'écran LCD change pendant la mise au point automatique.	Vous utilisez la mise au point automatique dans un endroit sombre ou lorsque la plage de la mise au point automatique et la luminosité environnante sont différentes.	Ce comportement de l'appareil est normal.	-
La photo présente une trace verticale.	C'est un phénomène qui se manifeste lors de la prise de vue d'un sujet blanc. Il s'agit du phénomène de marbrure.	Ce comportement de l'appareil est normal.	-

Lecture/Suppression

Problème	Cause	Solution	Consulter
La lecture est impossible ou l'écran de lecture ne s'affiche pas.	L'appareil n'est pas réglé sur le mode Lecture.	Appuyez sur la touche  (Lecture).	P.47
	Le câble VIDEO/AV n'est pas correctement branché.	Branchez-le correctement.	P.124
	Le réglage de Sortie vidéo est incorrect.	Réglez le format correct.	P.156
Impossible de lire le contenu de la carte mémoire SD ou l'écran de lecture ne s'affiche pas.	Aucune carte mémoire SD n'est insérée ou aucune photo n'est enregistrée dans la carte mémoire SD insérée.	Insérez une carte avec des photos enregistrées.	P.24
	Vous tentez de lire une carte mémoire SD qui n'a pas été formatée avec cet appareil.	Insérez une carte qui a été formatée par cet appareil et dont les enregistrements ont été effectués avec cet appareil.	P.24 P.135
	Vous tentez de lire une carte mémoire SD dont les enregistrements n'ont pas été effectués normalement.	Insérez une carte mémoire qui a été enregistrée normalement.	-
	La surface de contact de la carte mémoire SD est sale.	Nettoyez-la avec un chiffon doux et sec.	-
	La carte mémoire SD est défectueuse.	Essayez de lire des photos à partir d'une autre carte et si c'est possible, c'est que l'appareil fonctionne. Le problème vient de la carte, ne l'utilisez pas.	-
L'écran LCD est hors tension.	La charge de la batterie est faible.	Rechargez la batterie rechargeable.	P.23
	L'appareil n'a pas été utilisé pendant un moment. Par conséquent, la mise hors tension automatique s'est activée.	Mettez l'appareil sous tension.	P.26
Impossible de supprimer un fichier.	Le fichier est protégé contre l'écriture.	Désactivez la protection contre l'écriture du fichier.	P.115
	La carte mémoire SD est verrouillée contre l'écriture.	Déverrouillez la carte.	P.21
Impossible de formater la carte mémoire SD.	La carte mémoire SD est verrouillée contre l'écriture.	Déverrouillez la carte.	P.21

Autres problèmes

Problème	Cause	Solution	Consulter
Impossible d'insérer une carte mémoire SD.	La carte est insérée dans le mauvais sens.	Insérez-la correctement.	P.24
L'appareil photo ne fonctionne pas même si des touches sont enfoncées.	La charge de la batterie est faible.	Rechargez la batterie rechargeable.	P.23
	Dysfonctionnement de l'appareil.	Appuyez sur la touche Marche/ Arrêt pour mettre l'appareil hors tension, puis appuyez de nouveau sur cette touche pour remettre l'appareil sous tension.	P.26
		Otez la batterie et insérez-la de nouveau.	P.24
La date est incorrecte.	Le réglage de la date/heure n'est pas correct.	Réglez la date/heure.	P.154
La date définie a disparu.	La batterie a été ôtée.	Si la batterie est ôtée pendant environ une semaine, le réglage de la date/heure est perdu. Réglez de nouveau la date/heure.	P.154
La mise hors tension automatique ne fonctionne pas.	La mise hors tension automatique est réglée sur [Non].	Réglez le délai de mise hors tension automatique.	P.143
Impossible d'entendre de signal sonore.	Le volume du signal sonore est désactivé.	Utilisez [Réglages volume] pour paramétrer le volume sur un autre réglage que muet.	P.145
Les photos ne s'affichent pas sur l'écran du téléviseur.	Le réglage de Sortie vidéo est incorrect.	Réglez le format correct.	P.156
	Le câble AV n'est pas branché.	Rebranchez le câble AV correctement.	P.124
	Le téléviseur n'est pas correctement réglé sur VIDEO IN.	Vérifiez que le téléviseur est correctement réglé sur VIDEO IN.	-

Résolution de problèmes de logiciel et d'ordinateur

Pour en savoir plus sur le logiciel, voir le “Mode d’emploi du logiciel” (fichier PDF).

Messages d’avertissement sous Windows XP Service Pack 2 et Windows Vista

Lorsque le logiciel de votre appareil photo numérique Ricoh est utilisé sur un ordinateur sous Windows XP avec le Service Pack 2 ou Windows Vista, le message d’avertissement suivant peut s’afficher lors du lancement du logiciel ou de la connexion USB. Dans ce cas, consultez ce qui suit.

Ci-dessous un exemple d’écran sous Windows XP.

Lorsque ce message d’avertissement s’affiche :

- 1 Vérifiez les informations indiquées dans le message affiché pour vous assurer qu’il provient d’un programme fiable, puis cliquez sur le bouton [Débloquer].

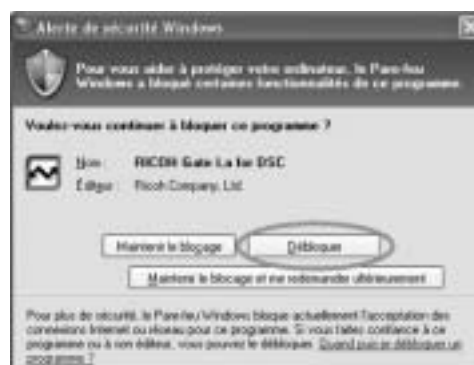

Précautions

Si vous ne reconnaissez pas le programme, vous devez le bloquer parce qu’il peut s’agir d’un virus. Cliquez sur le bouton [Maintenir le blocage] pour éviter que le programme ne se connecte à Internet.

Si vous avez cliqué sur le bouton [Maintenir le blocage] :

Suivez les étapes suivantes pour vérifier les paramètres du pare-feu Windows.

- 1 Cliquez sur [Démarrer] puis [Panneau de configuration].
- 2 Double-cliquez sur [Pare-feu Windows].

- Si [Pare-feu Windows] ne s’affiche pas, cliquez sur [Basculer en affichage classique] dans le coin supérieur gauche de la fenêtre.



Pare-feu Windows

- 3** Cliquez sur l'onglet [Extensions].
- 4** Vérifiez que le logiciel figure dans [Programmes et services].
- 5** Cliquez sur le bouton [Ajouter le programme] pour ajouter le logiciel qui utilise le réseau.



Si vous avez cliqué sur le bouton [Me demander plus tard] :

Chaque fois que le programme est lancé, la boîte de dialogue [Alerte de sécurité Windows] s'affiche. Vous pouvez alors choisir [Débloquer].

Caractéristiques principales

Généralités

Format du signal vidéo	NTSC, PAL
Tension d'alimentation	Batterie rechargeable DB-70 (3,6 V) × 1
Dimensions hors tout (L) × (H) × (P)	99,6 × 55,0 × 23,3 (20,6 à la partie la plus mince) mm (protubérances exclues)
Poids	Appareil photo : environ 135 g (sans la batterie et la sangle) Accessoires : environ 26 g (batterie et sangle)
Filetage de fixation du trépied	1/4-20UNC
Plage de température de fonctionnement	0 °C à 40 °C
Plage d'humidité de fonctionnement	85% ou moins
Plage de température de stockage	-20 °C à 60 °C

Eléments de l'appareil photo

Elément de capture d'image	8,29 millions de pixels au total (8,15 millions de pixels effectifs), CCD 1/2,5" couleur primaire
Objectif	
Objectif	7,1× Zoom optique Ouverture : F3,3 (Grand angle) à 5,2 (Téléobjectif)
Distance focale	4,6 à 33 mm (équivalent à une distance de 28 à 200 mm sur un appareil photo 35 mm)
Distance de prise de vue	Environ 0,3 m sur ∞ (Grand angle) ou 1,0 m sur ∞ (Téléobjectif)
Distance de prise de vue en macro	Environ 0,01 m sur ∞ (Grand angle), 0,25 m sur ∞ (Téléobjectif) ou 0,01 m sur ∞ (mode Macro zoom)
Zoom numérique	4,8 fois
Eléments d'affichage de l'écran	
Taille de l'écran	2,7"
Type	Écran à cristaux liquides et matrice active au silicium amorphe transparent
Nombre de pixels	Environ 230 000
Balance des Blancs	AUTO/Fixe (Extérieur, Nuageux, Lampe incandescente, Lampe incandescente ² , Lampe fluorescente, Réglage manuel)
Réglage de l'exposition	
Distribution sensible de la mesure de la lumière	Mesure multiple de la lumière (256 segments), Mesure centrale pondérée de la lumière, Mesure pointée
Correction de l'exposition	Correction de l'exposition manuelle +/-2,0 EV (pas de 1/3 EV)
Méthode de mesure	Photométrie TTL-CCD
Flash AE	Oui (en synchro de jour : Oui)
Vitesse d'obturation	Photos : 8, 4, 2, 1 à 1/2000 secondes ; Vidéo : 1/30 à 1/2000 secondes
Sensibilité ISO (Sensibilité de sortie standard)	Auto, Auto Hi, ISO 64/ISO 100/ISO 200/ISO 400/ISO 800/ISO 1600

Contrôle de distance	
Méthode AF	Prise de vue normale : Méthode CCD, Macro : Méthode CCD
Plage de mesure AF	Normal : environ 0,3 m - ∞, Macro : environ 0,01 m - ∞
Flash intégré	
Méthode Automatique	Méthode pré-flash
Distance de prise de vue	Environ 0,2 à 3,0 m (Grand angle), environ 0,25 à 2,0 m (Téléobjectif) (ISO : Auto)
Modes de fonctionnement	Flash Non/Auto/Flash yeux rouges/Flash Oui/Synchro. Flash/Flash doux
Durée de sauvegarde de la date	Environ 1 semaine

Eléments d'enregistrement/lecture des données image

Pixels	
Photos	3264 × 2448, 3264 × 2176, 2592 × 1944, 2048 × 1536, 1280 × 960, 640 × 480
Texte	3264 × 2448, 2048 × 1536
Vidéo	640 × 480, 320 × 240
Formats de fichier	
Photos	JPEG (Exif Ver.2.21)
Texte	JPEG (Exif Ver.2.21)
Vidéo	AVI (Format compatible Open DML Motion JPEG)
Norme du système de fichier de l'appareil photo	DCF ("Design rule for Camera File system", une norme JEITA)
Format de compression	Compatible format JPEG ligne de base (photos, vidéos)
Taille d'image	
3264 × 2448	N : environ 1673 Ko/Ecran, F : environ 2902 Ko/Ecran
3264 × 2176	F : environ 2584 Ko/Ecran
2592 × 1944	N : environ 1068 Ko/Ecran
2048 × 1536	N : environ 680 Ko/Ecran
1280 × 960	N : environ 365 Ko/Ecran
640 × 480	N : environ 95 Ko/Ecran

Ports E/S

Sortie vidéo	1,0 Vp-p (75 Ω)
Prise du câble USB	USB2.0 haut débit (Câble Mini B) Certification en cours

Cartes mémoire pour l'enregistrement et la lecture

Sensibilité de sortie standard	Carte mémoire SD, carte mémoire SDHC, carte multimédia
--------------------------------	--

Nombre de photos qui peuvent être enregistrées dans la mémoire interne/carte mémoire SD

Le tableau suivant indique le nombre approximatif de photos qu'il est possible d'enregistrer dans la mémoire interne et dans une carte mémoire SD en fonction des réglages de la taille et de la qualité de l'image.

Mode	Qualité de l'image	Taille d'image	Mémoire interne	128 Mo	256 Mo	512 Mo	1 Go	2 Go	4 Go
Photos	F	3264 × 2448	7	39	78	157	303	614	1206
	N	3264 × 2448	13	68	135	273	525	1059	2080
	F	3264 × 2176	8	44	88	177	341	690	1356
	N	2592 × 1944	21	107	213	430	828	1661	3261
	N	2048 × 1536	31	165	331	667	1285	2560	5027
	N	1280 × 960	58	300	599	1208	2323	4726	9282
	N	640 × 480	219	1117	2227	4488	6632	15359	30159
Texte		3264 × 2448	13	68	135	273	525	1059	2080
		2048 × 1536	31	165	331	667	1285	2560	5027
Vidéo	640 × 480 15 IPS		36 s	3 min 4 s	6 min 7 s	12 min 19 s	23 min 42 s	48 min 13 s	99 min 8 s
	640 × 480 30 IPS		18 s	1 min 33 s	3 min 5 s	6 min 14 s	11 min 59 s	24 min 23 s	50 min 10 s
	320 × 240 15 IPS		1 min 10 s	5 min 59 s	11 min 57 s	24 min 5 s	46 min 19 s	94 min 11 s	193 min 41 s
	320 × 240 30 IPS		36 s	3 min 4 s	6 min 7 s	12 min 19 s	23 min 42 s	48 min 13 s	99 min 8 s



Remarque

- La durée d'enregistrement maximale correspond à la durée totale d'enregistrement estimée. La durée d'enregistrement maximale par prise est de 90 minutes, soit l'équivalent de 4 Go.
- Le nombre de prises de vue restantes affiché sur l'écran LCD peut différer du nombre réel de photos, selon le sujet photographié.
- La durée d'enregistrement vidéo peut varier selon la capacité du support d'enregistrement (mémoire interne ou carte mémoire SD), les conditions de prise de vue, et le type et le fabricant de la carte mémoire SD.
- L'usage d'une carte mémoire haute vitesse est recommandé lors de la prise de vue pendant une durée prolongée.

Éléments vendus séparément

Le Caplio R7 peut être utilisé avec les éléments suivants (vendus séparément).

Élément	Modèle	Remarques
Batterie rechargeable	DB-70	Batterie rechargeable pour cet appareil.
Chargeur de batterie	BJ-7	Utilisé pour recharger la batterie rechargeable (DB-70).
Etui	SC-70 SC-70R	Utilisé pour ranger l'appareil.

Fonctions dont la valeur par défaut est restaurée lorsque l'appareil est mis hors tension

Les réglages de certaines fonctions retrouveront leur valeur par défaut lors de la mise hors tension.

Le tableau ci-dessous indique si la valeur par défaut de la fonction est restaurée lorsque l'appareil est mis hors tension.

O : la valeur est conservée × : la valeur est restaurée

	Fonction		Réglages par défaut
Prise de vue	Qlté image/Taille	O	N3264(8M)
	Mise au point	O	AF Multi
	Mesure AE	O	Multi
	Netteté	O	Normal
	Mode Continu	×	Non
	Intensité	O	Normal
	Cadrage auto	×	Non
	Temps d'expo	O	Non
	Intervalle	×	0 s
	Horodatage	O	Non
	Comp. exposit.	O	0,0
	Balance blancs	O	AUTO
	Sensibilité ISO	O	Auto
	Limit. obtu lent	O	1/8 sec.
	Corr. du bougé	O	Oui
	Enreg. 2 tailles	O	OFF
	Prise de vue Macro	×	Macro Non
	Flash	O	Flash Non
	Retardateur	×	Ss retardateur
	Luminosité maximale	O	-
Texte plus épais (Texte)	O	Normal	
Taille (Texte)	O	N2048(3M)	
Taille vidéo (mode Vidéo)	O	640	
Cadence images	O	30 img/sec.	
Lecture	Réglages volume	O	-

O : la valeur est conservée × : la valeur est restaurée

	Fonction		Réglages par défaut
Config.	Luminosité LCD	O	-
	Enr. Mes Réglages	O	-
	Réglages du zoom	O	Rapide
	Sens ISO auto-hi	O	Auto 400
	Taille sous-fich	O	320[QVGA]
	Extinction auto	O	1 min.
	Signal sonore	O	Tous
	Réglages volume	O	■ ■ □(Moyen)
	Confirm. LCD	O	0,5 sec.
	Img zoom num.	O	Normal
	Touche Rég.1	O	Comp. exp.
	Touche Rég.2	O	B. blancs
	Touche Rég.3	O	ISO
	Touche Rég.4	O	Non
	Flash aux. AF	O	Oui
	Agr. icône photo	O	Non
	N° séquentiel	O	Non
	Réglage date	O	-
Language/言語	O	*	
Sortie vidéo	O	*	

* Le réglage par défaut varie selon l'endroit où l'appareil photo a été acheté.

A propos du mode Scène

En fonction du mode Scène sélectionné, les réglages de prise de vue flash et macro peuvent différer par rapport au mode Prise de vue. Consultez le tableau ci-dessous

Mode Scène	Flash	Prise de vue Macro
Portrait	Réglage initial : Flash Non	Désactivé
Visage	Réglage initial : Flash Non	Désactivé
Sports	Réglage initial : Flash Non	Désactivé
Paysage	Réglé sur [Flash Non]	Désactivé
Nuit	[Flash Oui] ne fonctionne pas	Désactivé
	Réglage initial : Auto	
Haute sens.	Réglage initial : Flash Non	Activé
Macro zoom	Réglage initial : Flash Non	Macrophotographie uniquement
Noir & Blanc	Réglage initial : Flash Non	Activé
Sépia	Réglage initial : Flash Non	Activé
Correction biais	Réglage initial : Flash Non	Activé
Texte	Réglage initial : Flash Non	Activé
Vidéo	Réglé sur [Flash Non]	Activé

Rubriques du menu Prise de vue par le mode Scène

Réglages	Portrait	Visage	Sports	Paysage	Nuit	Haute sens.	Macro zoom	Noir & Blanc	Sépia	Correction biais	Texte	Vidéo	Consulter
Qlté image/Taille	O	O	O	O	O	O	O	O	O	O	-	O	P.69
Texte plus épais	-	-	-	-	-	-	-	-	-	-	O	-	P.64
Taille	-	-	-	-	-	-	-	-	-	-	O	-	P.69
Cadence images	-	-	-	-	-	-	-	-	-	-	-	O	P.102
Mise au point	O	-	O	-	O	O	O	O	O	O	-	O	P.71
Mesure AE	-	-	-	-	-	-	O	-	-	O	-	-	P.74
Netteté	-	-	-	-	-	-	O	-	-	O	-	-	P.75
Mode Continu	-	-	-	-	-	-	O	-	-	-	-	-	P.76
Intensité	-	-	-	-	-	-	O	-	-	O	-	-	P.80
Cadrage auto	-	-	-	-	-	-	O	-	-	-	-	-	P.81
Temps d'expo	-	-	-	-	-	-	O	-	-	-	-	-	P.86
Horodatage	O	O	O	O	O	O	O	O	O	O	O	-	P.89
Comp. exposit.	O	O	O	O	O	O	O	O	O	O	-	-	P.90
Balance blancs	O	-	O	O	O	O	O	-	-	O	-	O	P.92
Sensibilité ISO	-	O	-	-	-	-	O	-	-	O	-	-	P.95
Limit. obtu lent	O	O	O	O	O	O	O	O	O	O	O	-	P.97
Corr. du bougé	O	O	O	O	O	O	O	O	O	O	O	-	P.98
Enreg. 2 tailles	O	O	O	O	O	O	O	O	O	-	O	-	P.99

O Disponible, - Indisponible

Pour en savoir plus sur les options, voir P.66.

Utilisation de votre appareil photo à l'étranger

Chargeur de batterie (Modèle BJ-7)

Le chargeur de batterie peut être utilisés dans les régions alimentées par du courant 100-240 V, 50 Hz/60 Hz.

Si vous avez l'intention de voyager dans un pays utilisant une prise de courant murale de forme différente, veuillez consulter votre agent de voyage afin de vous procurer un adaptateur pour les prises de courant généralement utilisées sur votre lieu de destination.

N'utilisez pas de transformateurs électriques. Ils pourraient endommager l'appareil photo.

Garantie

Ce produit a été fabriqué pour être utilisé dans le pays d'achat. La garantie est valable uniquement dans le pays d'achat de l'appareil photo.

Dans le cas où le produit tomberait en panne ou présenterait des dysfonctionnements à l'étranger, le fabricant décline toute responsabilité de service après-vente local et les réparations restent entièrement à votre charge.

Lecture sur un téléviseur dans d'autres pays

La lecture est possible sur des téléviseurs (ou des moniteurs) équipés d'un port d'entrée vidéo. Veuillez utiliser le câble AV fourni.

Cet appareil photo est compatible avec les formats de télévision NTSC et PAL. Réglez le format vidéo sur l'appareil pour qu'il corresponde à celui du téléviseur utilisé.

Lors d'un voyage à l'étranger, réglez votre appareil sur le format vidéo local.

Précautions d'emploi

Précautions d'emploi

- Le présent produit est destiné à être utilisé dans le pays où il a été acheté. La garantie est valable uniquement dans le pays où l'appareil photo a été acheté.
- Si l'appareil tombait en panne à l'étranger, le constructeur n'assumerait aucune responsabilité pour sa réparation ou les frais occasionnés par cette panne.
- Prenez garde à ne pas laisser tomber l'appareil photo numérique ou à ne pas le soumettre à des pressions soudaines.
- Lorsque vous portez l'appareil photo, prenez garde à ne pas le cogner contre d'autres objets. Prenez soin de ne pas cogner l'objectif et l'écran LCD.
- L'utilisation consécutive du flash peut faire chauffer l'unité de déclenchement du flash. Ne le déclenchez donc pas plusieurs fois sans raison.
- Ne touchez pas le flash et éloignez l'unité de déclenchement du flash de tout objet étranger. Dans le cas contraire, cela pourrait provoquer des brûlures ou un incendie.
- Ne pas déclencher le flash près des yeux du sujet. L'éclair peut entraîner des problèmes visuels (en particulier chez les enfants).
- Ne dirigez pas le flash vers le conducteur d'un véhicule, et ce afin d'éviter tout accident.
- Les batteries peuvent chauffer après une utilisation prolongée. Evitez d'y toucher après leur utilisation car vous risqueriez de vous brûler.
- Si l'écran LCD est exposé de manière prolongée à la lumière du jour, il peut se décolorer, et il peut devenir difficile de visionner des images.
- L'écran LCD peut contenir des pixels qui ne restent pas complètement ou en partie allumés en permanence. Il est également possible que la luminosité soit inégale selon les caractéristiques du LCD. Il ne s'agit pas de défauts.
- N'appuyez pas avec force sur la surface de l'écran LCD.
- Dans un environnement soumis à de brusques changements de température, de l'humidité peut se former sur l'appareil photo et provoquer des problèmes tels que la condensation de la surface en verre ou des dysfonctionnements de l'appareil. Dans ce cas, placez l'appareil dans un sac afin de réduire au maximum les écarts de température. Retirez-le du sac lorsque la différence de température est à nouveau acceptable.
- Pour éviter d'endommager les connecteurs, n'introduisez aucun objet dans l'orifice du microphone ou du haut-parleur de l'appareil.



Conditions dans lesquelles la condensation est possible : -----

- Lorsque l'appareil passe d'un endroit à un autre dont la température diffère largement de celle du premier.
- Dans les lieux humides.
- Dans une pièce qui vient d'être chauffée, ou lorsque l'appareil est exposé directement à l'air froid d'une climatisation ou autre appareil de même type.

Entretien et rangement

Précautions

- Attention. Si votre objectif comporte des traces de doigt, de la saleté, etc., la qualité de vos prises de vue pourrait s'en ressentir.
- Lorsque de la poussière ou de la saleté s'est déposée sur votre objectif, veuillez ne pas toucher l'objectif directement avec les doigts, mais bien utiliser un spray à air vendu dans le commerce ou un chiffon doux, que vous passerez délicatement sur l'objectif.
- Après avoir utilisé votre appareil photo sur la plage ou dans un environnement contenant des produits chimiques, veuillez l'essuyer avec le plus grand soin.
- Dans le cas peu probable où votre appareil ne fonctionnerait pas correctement, veuillez consulter votre Centre de réparation Ricoh.
- Cet appareil photo comprend des circuits haute tension. Ces circuits sont dangereux. Par conséquent, veuillez ne démonter cet appareil photo sous aucun prétexte.
- N'utilisez aucune substance volatile sur votre appareil photo telle que du diluant, du benzène ou des pesticides. Ces substances pourraient endommager l'appareil photo (peinture qui se décolle, etc.).
- Ne grattez pas la surface de l'écran LCD avec des objets durs car la surface se raye facilement.
- Veuillez nettoyer doucement la surface de l'écran LCD avec un chiffon doux sur lequel vous aurez appliqué une petite dose de nettoyant pour écran LCD (vendu dans le commerce).

Utilisation et rangement

- Veuillez éviter d'utiliser ou de ranger votre appareil photo dans l'un des endroits suivants, car votre appareil photo pourrait être endommagé.
 - Endroits chauds ou humides ou connaissant d'importantes variations de température ou d'humidité.
 - Endroits très poussiéreux, sales ou comprenant du sable.
 - Endroits soumis à de fortes vibrations.
 - Endroits où l'appareil photo est en contact pendant de longues périodes avec des produits en vinyle, en caoutchouc ou des produits chimiques, tels que des insecticides, etc.
 - Des endroits soumis à des champs magnétiques puissants (à proximité d'un écran, transformateur, aimant, etc.).
- Veuillez ôter la batterie si vous avez l'intention de ne pas utiliser l'appareil photo pendant une longue période.

Précautions concernant votre appareil photo

1. N'oubliez pas de mettre l'appareil hors tension.
2. Retirez les piles avant de nettoyer votre appareil photo.

Service après-vente

1. Cet appareil-photo comporte une garantie limitée. Pendant toute la durée de cette garantie, les pièces défectueuses seront réparées gratuitement. En cas de dysfonctionnement de l'appareil photo, nous vous invitons, à prendre contact avec le Centre de réparation Ricoh ou avec votre revendeur. Nous tenons néanmoins à vous informer que les frais liés à la livraison du produit au Centre de réparation Ricoh seront à la charge du client.
2. Cette garantie ne couvre pas les dommages résultant des événements suivants:
 - ① instructions du mode d'emploi non suivies;
 - ② réparation, modification ou révision non effectuée par un des centres de service agréés énumérés dans le mode d'emploi;
 - ③ incendie, catastrophe naturelle, cas de force majeure, foudre, tension anormale, etc. ;
 - ④ stockage incorrect (répertorié dans le "Mode d'emploi de l'appareil photo"), fuite du liquide de la batterie ou d'autres fluides, moule ou tout autre usage impropre de l'appareil photo.
 - ⑤ submersion dans l'eau (inondation), contact avec de l'alcool ou d'autres boissons, infiltration de sable ou de boue, choc physique, chute de l'appareil ou pression sur l'appareil et autres causes insolites.
3. Après la fin de la garantie, les réparations seront à vos frais, y compris dans un centre de service agréé.
4. Si vous ne disposez pas de la garantie, ou si le nom du magasin ou la date de l'achat ne sont pas stipulés, ou si l'une des données a été modifiée sans autorisation, les réparations seront payantes, même si l'appareil est toujours en période de garantie.
5. Même si la période de garantie est toujours valable, si vous demandez à ce que tout ou partie de l'appareil photo fasse l'objet d'une maintenance, les frais vous seront facturés séparément.
6. Seul l'appareil photo est couvert par la garantie; les accessoires tels que l'étui, la dragonne, etc. ainsi que les consommables (batterie) ne sont pas couverts par la garantie.
7. Que l'appareil soit encore ou non sous garantie, nous déclinons toute responsabilité quant aux dommages indirects qui pourraient découler du dysfonctionnement de ce produit (frais de développement, perte de bénéfices non réalisés, etc.)
8. La garantie est valable uniquement dans le pays où l'appareil photo a été acheté.
 - * Les dispositions susmentionnées constituent une promesse de réparation à titre gracieux et ne limitent en aucune manière les droits légaux du client.
 - * Les dispositions susmentionnées afférentes à la garantie figurent également sur le certificat de garantie du présent produit à des fins similaires.
9. Les pièces nécessaires à l'entretien de l'appareil (les composants nécessaires à l'entretien des fonctions et à la bonne qualité de l'appareil) seront disponibles pendant une période de cinq ans après la fin de la fabrication de l'appareil.
10. Si le produit est endommagé à un point tel que le niveau de performance est réputé ne plus pouvoir être rétabli à son niveau initial après que le produit a été mouillé (eau), exposé à du sable (poussière, saletés), soumis à un choc violent ou après qu'il soit tombé, etc., il peut être impossible de le réparer.



Remarque

- Avant de donner un produit en réparation, veuillez vérifier le niveau de la batterie et lire à nouveau attentivement le mode d'emploi.
- Les réparations peuvent durer plusieurs jours, ce délai étant fonction de la pièce à réparer.
- Lorsque vous envoyez l'appareil à un centre de service, veuillez décrire le dysfonctionnement et l'endroit où se produit le dysfonctionnement de manière aussi précise que possible.
- Lorsque vous envoyez l'appareil à un centre de service, veuillez ne pas joindre les accessoires, etc. qui ne sont pas en relation directe avec la réparation à effectuer.
- Lorsque vous enregistrez des images à l'occasion d'évènements importants (tels que la cérémonie d'un mariage ou un voyage à l'étranger), nous vous recommandons de vérifier préalablement l'état de votre appareil photo en réalisant des prises de vues tests, d'emporter le mode d'emploi et de prendre une batterie de rechange avec vous.
- Cette garantie ne s'applique pas aux données stockées sur une carte mémoire ou dans la mémoire de l'appareil.

INFORMATION TO THE USER

USA FCC Part15 Class B

The equipment has been tested and found to comply with the limits for a Class B digital device, pursuant to part 15 of the FCC Rules. These limits are designed to provide reasonable protection against harmful interference in a residential installation. This equipment generates, uses, and can radiate radio frequency energy and if not installed and used in accordance with the instructions, may cause harmful interference to radio communications. However, there is no guarantee that interference will not occur in a particular installation. If this equipment does cause harmful interference to radio or television reception, which can be determined by turning the equipment off and on, then user is encouraged to try to correct the interference by one or more of the following measures:

- Reorient or relocate the receiving antenna.
- Increase the separation between the equipment and receiver.
- Connect the equipment to an outlet on a circuit different from that to which the receiver is connected.
- Consult the dealer or an experienced radio/TV technician for help. (FCC 15.105B)

Changes or modifications not expressly approved by the party responsible for compliance could void the user's authority to operate the equipment. (FCC 15.21)

Properly shielded and grounded cables and connectors must be used for connection to a host computer in order to comply with FCC emission limits. (FCC 15.27)

COMPLIANCE INFORMATION STATEMENT

Product Name: DIGITAL CAMERA

Model Number: Caplio R7

This device complies with Part 15 of the FCC Rules.

Operation is subject to the following two conditions:

- (1) This device may cause harmful interference, and
- (2) This device must accept any interference received, including interference that may cause undesired operation.

RICOH AMERICAS CORPORATION

5 Dedrick Place, West Caldwell NJ, 07006 Tel.: 1-800-225-1899

Note to Users in Canada

Note: This Class B digital apparatus complies with Canadian ICES-003

Remarque Concernant les Utilisateurs au Canada

Avertissement : Cet appareil numérique de la classe B est conforme à la norme NMB-003 du Canada

IMPORTANT SAFETY INSTRUCTIONS-SAVE THESE INSTRUCTIONS
DANGER-TO REDUCE THE RISK OF FIRE OR ELECTRIC SHOCK, CAREFULLY FOLLOW THESE INSTRUCTIONS.

Index

A

- Acrobat Reader 166
- Affichage mosaïque..... 49
- Agr. icône photo 151
- Appuyer sur zoom 140

B

- Balance blancs 92
- Batterie 20
- Batterie rechargeable
..... 12, 20, 23, 24
- Bougé de l'appareil..... 30, 98

C

- Câble AV 12, 124
- Câble USB..... 12, 127
- Cadence images 102
- Cadrage auto..... 81
- Cadrage auto balance des blancs
(WB-BKT)..... 82
- Cadrage couleur (CL-BKT)..... 84
- Carte mémoire SD..... 21, 24, 48
- Carte mémoire SDHC 22
- CD-ROM Caplio Software ... 13, 158
- Changer de taille 108
- Chargement..... 23
- Chargeur de batterie 12, 23
- Comp. exposit. 90
- Confirm. LCD..... 146
- Cont.M (mémoire inverse)..... 76
- Cont.S (flux) 76
- Continu 76
- Contre-jour 90
- Copie sur la carte 119
- Corr. du bougé 98
- Correction biais 40, 43, 113
- Correction des tons 111
- Correction du contraste 109
- Couvercle du Câble d'Alimentation
(entrée CC) 15
- Couvercle du logement de la
batterie/carte 15, 24

D

- Décalage de cible AF 65
- Déclencheur 14, 29
- DeskTopBinder Lite 159, 164
- Diaporama 118
- DPOF 120
- Dragonne 12

E

- Écran de mise en évidence de la
saturation des blancs 57
- Écran LCD 15, 17
- Enr. Mes Réglages 138
- Enreg. 2 tailles 99

F

- Fichier AVI 101
- Filetage de fixation du trépied 15
- Flash 14, 36
- Flash aux. AF 150
- Format [Carte]..... 135
- Format [Interne] 136

G

- Guide de cadrage 56

H

- Haute sens..... 39
- Haut-parleur 14
- Histogramme..... 58
- Horodatage 89

I

- Img zoom num. 147
- Impr. rapport 129
- Impression 126
- Impression directe..... 126
- Indicateur du niveau de batterie... 19
- Initialiser..... 100
- Intensité 80
- Intervalle 87
- Irodio Photo & Video Studio
..... 158, 159, 168

L

- Language/言語 27, 155
- Lecteur de carte 171

Lecture trois photos	49
Lent	140
Limit. obtu lent	97
Lumière AF auxiliaire/Témoin du retardateur	14
Luminosité LCD	137

M

Macro zoom	39, 44
Manette de zoom	15, 34
Mémoire interne	21, 48
Menu Config.	132
Menu des réglages de la lecture	105
Menu des réglages de prise de vue	66
Messages d'erreur	175
Mesure AE	74
Microphone	14
Mise au point	71
Mise au point automatique (AF)	71
Mise au point manuelle (MF)	72
Mise hors tension automatique	26, 143
Mode Lecture	26, 47
Mode Mes Réglages (MY)	16, 38
Mode Photo	17, 18, 38, 39
Mode Prise de vue automatique	16, 31
Mode Scène (SCENE)	16, 39
Mode Synchro moniteur	56

N

N° séquentiel	152
Netteté	75
Noir & Blanc	39
Nombre de photos que vous pouvez prendre	20
Nombre de photos qui peuvent être enregistrées	185
Nuit	39

O

Objectif	14
----------------	----

P

Paysage	39
PictBridge	126
Pilote USB	158, 159
Pilote WIA	158, 159
Portrait	39
Prise de sortie AV	15, 124
Prise du câble USB	15, 127, 169
Protège-objectif	14
Protéger	115

Q

Qlté image/Taille	69
-------------------------	----

R

Rapide	140
Réglage date	28, 154
Réglages du zoom	140
Réglages volume	145
Restaurer fichier	123
Retardateur	45
RICOH Gate La	158
Rotation	107

S

Sélecteur de mode	15, 16
Sens ISO auto-hi	141
Sensibilité ISO	95
Sépia	39
Signal sonore	144
Sortie vidéo	156
Sports	39
Supprimer	52

T

Taille auto	147
Taille sous-fich	142
Taille vidéo	69
Temps d'expo	86
Texte	40
Texte plus épais	64
Touche ADJ.	15, 62, 104
Touche DISP.	15, 56
Touche Flash	15, 36
Touche Lecture	15, 47
Touche Macro	15, 35
Touche Marche/Arrêt	14

Touche MENU/OK	
.....	15, 68, 105, 133
Touche MODE.....	15, 38, 40
Touche Rég.1, 2, 3, 4.....	149
Touche Supprimer/Retardateur	
.....	15, 45, 52
Touche Vérification rapide.....	15, 46

V

Vidéo	40, 101
Visage	39, 42
Vue agrandie	51

Z

Zoom	34
Zoom numérique	34

Numéros de téléphone des centres d'aide en Europe

UK	(from within the UK) (from outside of the UK)	02073 656 580 +44 2073 656 580
Deutschland	(innerhalb Deutschlands) (außerhalb Deutschlands)	06331 268 438 +49 6331 268 438
France	(à partir de la France) (en dehors de la France)	0800 91 4897 +49 6331 268 439
Italia	(dall'Italia) (dall'estero)	02 696 33 451 +39 02 696 33 451
España	(desde España) (desde fuera de España)	91 406 9148 +34 91 406 9148

<http://www.service.ricohpmmc.com/>

De l'esprit écologique à la préservation et à la gestion de l'environnement

Ricoh promeut avec résolution les technologies douces et le souci volontariste de l'environnement, adoptant ainsi une attitude civique visant à préserver les ressources irremplaçables de notre planète. Pour réduire la charge éco-agressive des appareils photo numériques, Ricoh travaille aussi sur les "Economies d'énergie par réduction de la consommation" et la "Réduction des substances chimiques nuisibles à l'environnement dans les produits".



En cas de problème

Voir d'abord la section "Résolution des problèmes" (☞ P.175) dans ce manuel. Si le problème persiste, contacter la société Ricoh.

Bureaux Ricoh	
RICOH COMPANY, LTD.	3-2-3, Shin-Yokohama Kouhoku-ku, Yokohama City, Kanagawa 222-8530, Japan http://www.ricoh.co.jp/r_dc
RICOH AMERICAS CORPORATION	5 Dedrick Place, West Caldwell, New Jersey 07006, U.S.A. 1-800-22RICOH http://www.ricoh-usa.com
RICOH INTERNATIONAL B.V. (EPMMC)	Oberrather Str. 6, 40472 Düsseldorf, GERMANY (innerhalb Deutschlands) 06331 268 438 (außerhalb Deutschlands) +49 6331 268 438 http://www.ricohpmmc.com
RICOH UK LTD. (PMMC UK)	(from within the UK) 02073 656 580 (from outside of the UK) +44 2073 656 580
RICOH FRANCE S.A.S. (PMMC FRANCE)	(à partir de la France) 0800 91 4897 (en dehors de la France) +49 6331 268 439
RICOH ESPANA, S.A. (PMMC SPAIN)	(desde España) 91 406 9148 (desde fuera de España) +34 91 406 9148
Ricoh Italia S.p.A. (PMMC ITALY)	(dall'Italia) 02 696 33 451 (dall'estero) +39 02 696 33 451
RICOH HONG KONG LIMITED	21/F, One Kowloon, 1 Wang Yuen Street, Kowloon Bay, Hong Kong
RICOH AUSTRALIA PTY. LTD.	8 Rodborough Road, Frenchs Forest, NSW 2086, Australia http://www.ricoh.com.au
A propos de Irodio Photo & Video Studio	
Amérique du Nord (USA)	(Appel gratuit)+1-800-458-4029
Europe	Royaume-Uni, Allemagne, France et Espagne : (Appel gratuit)+800-1532-4865 Autres pays : +44-1489-564-764
Asie	+63-2-438-0090
Chine	+86-21-5450-0391
Heures de bureau: 9h00 - 17h00	

Ricoh Company, Ltd.
Ricoh Building, 8-13-1, Ginza, Chuo-ku, Tokyo
104-8222, Japan
2007 Septembre

Fr
FR (F-FR)
Imprimé en Chine



* L 7 4 2 3 9 7 2 B *