

# Caplio\* R30 RICOH

## 사용설명서 (카메라편)

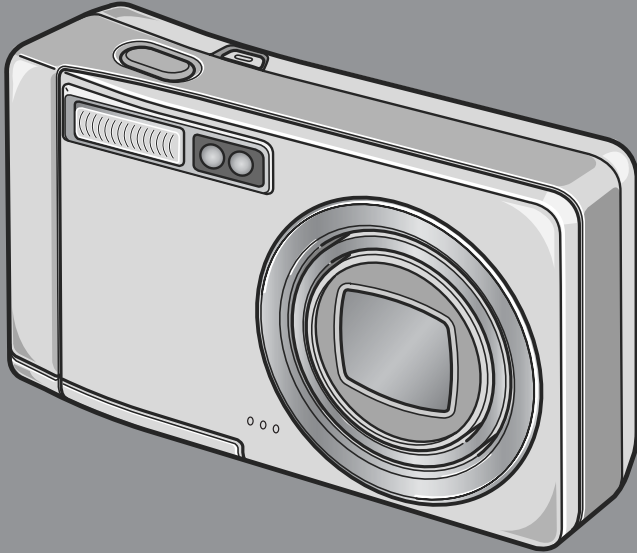

본 제품의 시리얼 번호는 본체 밑면에 기재되어 있습니다.

- 1 바로 사용하고 싶을 때
- 2 여러가지 촬영방법·재생하고 싶을 때
- 3 카메라의 설정을 변경하고 싶을 때
- 4 소프트웨어를 설치할 때
- 5 곤란할 때

## ! 주의!

### 아직 케이블을 연결하지 마십시오!

동봉된 소프트웨어를 설치 하기 전에 카메라와 컴퓨터를 USB 케이블로 연결하면 카메라와 컴퓨터를 접속하기 위한 소프트웨어가 정상적으로 설치되지 않을 경우가 있습니다.

부속된 소프트웨어를 설치한 후 카메라와 컴퓨터를 연결해주시오.

설치하는 방법은 P.133를 참조해 주십시오.

### 사용설명서에 관하여

부속된 소프트웨어의 사용방법에 관한 설명은 “사용설명서(소프트웨어편)” 으로서 포장 내용물의 CD-ROM에 PDF로 수록되어 있습니다.

표시방법은 P.137을 참조해주시오.

또한, CD-ROM에는 영어판 “사용설명서(카메라·도입편)”, “사용설명서(소프트웨어편)” 도 PDF 데이터로 수록되어 있습니다.

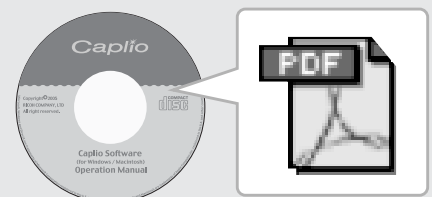
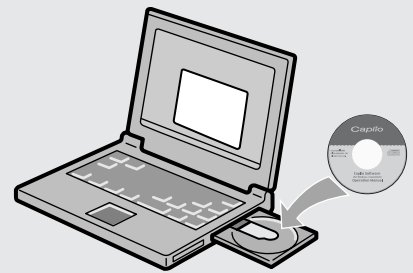

# 머리말

이 사용설명서에는 본 제품을 사용하여 촬영이나 재생기능을 이용하는 방법이나 사용상의 주의에 관하여 기재되어 있습니다.

본 제품의 기능을 제대로 활용하기 위해, 사용전에 본서를 끝까지 읽어 주십시오. 본서가 필요할 때 바로 이용할 수 있도록 읽으신 후에는 잘 보관하십시오.

Ricoh Co., Ltd.

테스트 촬영에 관하여	반드시 사전에 테스트 촬영을 하여 정상적으로 기록되고 있는지를 확인하십시오.
저작권에 관하여	저작권의 목적이 되고 있는 서적, 잡지, 음악등의 저작물은 개인적 또는 가정내 및 이에 준하는 한정된 범위내에서 사용하는 이외, 저작자에게 무단으로 복사, 변조하는 것은 금지되어 있습니다.
사용에 즈음하여	만일 본 제품등의 이상에 의해 기록이나 재생이 되지 않은 경우, 기록내용의 보상에 관해서는 양해해 주시기 바랍니다.
보증서에 관하여	본 제품은 국내사양입니다. 보증서는 국내에서만 유효합니다. 외국에서 만일 고장, 이상이 발생한 경우의 현지에서의 애프터 서비스 및 그 비용에 대해서는 양해를 바랍니다.
전파장해에 관하여	다른 전자기기에 근접하여 설치한 경우, 상호 악영향을 줄 수 있습니다. 특히 가까이에 텔레비전이나 라디오등이 있는 경우 잡음이 생길수 있습니다. 그런 경우는 다음과 같이 하십시오. <ul style="list-style-type: none"><li>• 텔레비전이나 라디오에서 가능한한 멀리 둔다</li><li>• 텔레비전이나 라디오 등의 안테나의 방향을 돌린다</li><li>• 콘센트를 별도로 한다</li></ul>

기종별	사용자 안내문
B급기기 (가정용 정보통신기기)	이 기기는 가정용으로 전자파 적합등록을 한 기기로서 주 거지역에서는 물론 모든 지역에서 사용할 수 있습니다.

본서의 일부 또는 전부를 무단게재하는 것을 금지합니다.

© 2005 RICOH CO.,LTD. All rights reserved.

본서의 내용에 관해서는 후일 예고없이 변경할 수 있습니다.

본서는 내용에 대하여 만전을 기하며 작성했습니다만, 만일 불비한 점이나 잘못, 기재누락 등이 있을 경우에는 책뒤의 연락처로 연락주십시오.

Microsoft, MS, Windows, DirectX는 미국Microsoft Corporation의 미국 및 기타 국가에 있어서의 등록상표입니다.

Macintosh, Power macintosh, Mac OS는 미국 및 기타 나라에서 등록되어 있는 Apple Computer, Inc의 상표입니다.

Adobe 및 Adobe Acrobat은 Adobe Systems Incorporated(어도비시스템즈사)의 상표입니다.

회사명, 및 제품명은 각각 각사의 상표 또는 등록상표입니다.

# 이 카메라로 할 수 있는 것

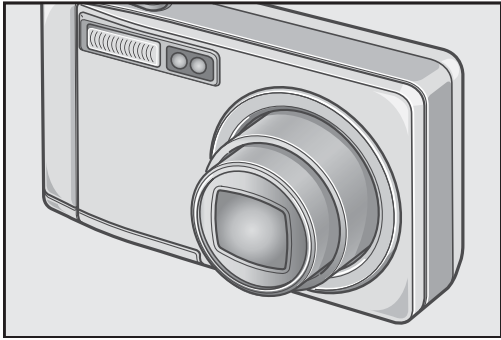

## 5.7배 고배율 와이드 줌 렌즈 사용

두께 26mm의 얇은 콤팩트 보디에 28~160mm\*의 넓은 촬영 영역을 커버할 수 있는 광학 5.7배 와이드 줌 렌즈를 사용. 실내에서부터 풍경까지 다양한 촬영배경에 대응할 수 있습니다.

\*35mm 카메라 환산치입니다.



## 한 순간의 셔터 찬스를 놓치지 않는다 (P.29)

셔터 전환시간 약 0.1초 실현.

리코만의 고속 포커싱 [하이브리트 AF 시스템]으로 움직이는 피사체도 똑똑하게 찍을 수 있습니다.



## 1cm 매크로(P.35) & 망원시 14cm, 광각시 20cm 대응한 근접 플래쉬 (P.36)

피사체까지 단지 1cm 떨어진 근접 거리로 촬영 가능한 근접기능을 사용. 플래쉬는 망원시 14cm, 광각시 20cm의 거리까지 대응. 어두운 조건에서도 한결 아름답게 촬영할 수 있습니다.

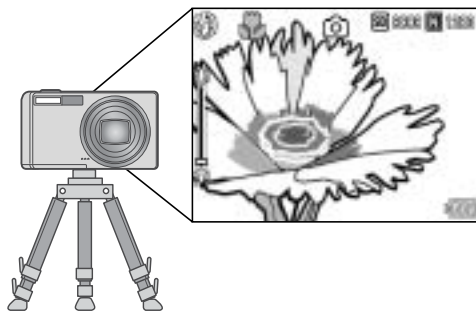

## 삼각대를 사용할 때도 초점 고정을 사용할 수 있는 AF타겟 이동기능(P.87)

AF타겟 이동기능 사용. 매크로 촬영시 카메라를 움직이지 않고 카메라의 버튼을 사용하여 초점 고정을 진행할 수 있습니다.

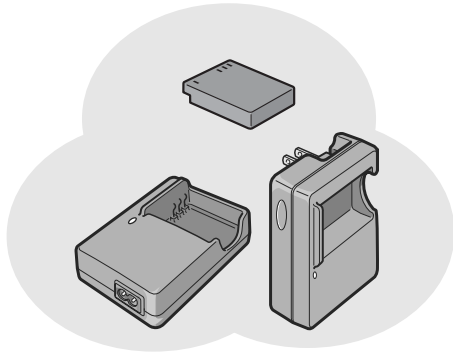

## 장시간 구동하는 강력 배터리를 표준장비(P.16)

여행이나 근무처에서 위력을 발휘할 수 있는 장시간 구동하는 대용량 충전 배터리를 표준으로 장비하고 있습니다.

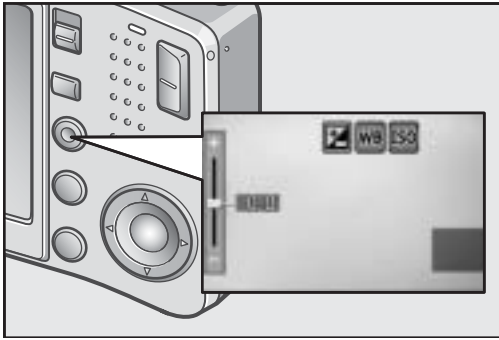

## 적절한 설정으로 간단하게 변경할 수 있는 ADJ.버튼(P.59)

일반의 버튼조작을 단축시켜 주는것이 바로 ADJ.버튼. 노출보정이나 화이트 밸런스, ISO감도의 설정도 적은 버튼조작으로 간단하게 설정할 수 있습니다. 또한 필요에 따라 다른 기능도 설정할 수 있습니다.



## 1초간에 30프레임/15프레임의 고품질·음성지원 동영상(P.93)

320 × 240화소의 고품질, 1초간에 30프레임의 음성지원 동영상을 촬영할 수 있습니다.

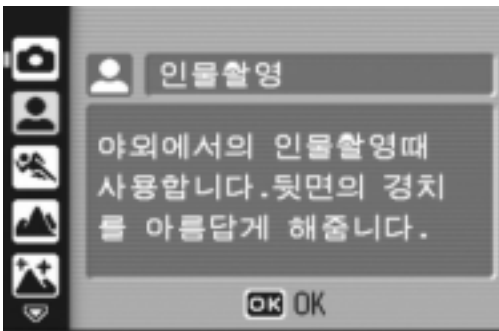

## 간단하고 아름답게 촬영할 수 있는 장면 모드(P.37)

장면 모드에서는 8가지 배경중에서 찍고 싶은 배경을 선택하여 적절한 설정으로 촬영할 수 있습니다.

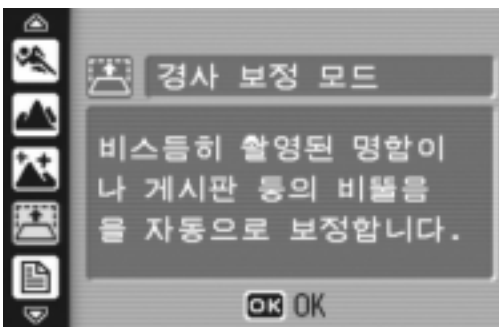

## 비뚤어짐을 간단히 보정하는 경사 보정 모드(P.37)

비스듬하게 촬영된 사각형 피사체를 정면에서 촬영한 것 처럼 보정하는 경사 보정 모드를 사용. 간단한 버튼 조작으로 보정할 수 있고 게시판이나 전시 패널, 명함 등 다양한 피사체의 촬영에 사용됩니다.

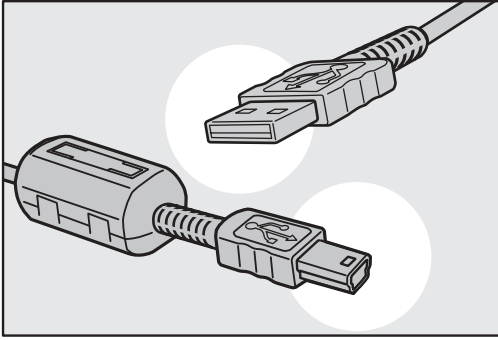

**USB 케이블로 컴퓨터에 한꺼번에 전송**  
 동봉된 소프트웨어를 컴퓨터에 설치 해두면  
 카메라와 컴퓨터를 USB 케이블로 연결하는  
 것만으로 자동적으로 컴퓨터에 화상을 전송  
 할 수 있습니다.



**촬영한 화상의 앨범 관리는 물론이고,  
 화상이나 사운드의 편집에서부터  
 Video CD 작성에 이르기까지 가능한  
 다기능 소프트웨어 “ImageMixer” 를  
 표준장비**

디지털 카메라나 음악 CD 등으로부터 스틸  
 이미지, 동영상, 사운드를 담을 수 있는 입력  
 기능, 담은 콘텐츠를 관리하는 앨범 기능, 동  
 영상을 MPEG-1로 편집하는 편집 기능, 스틸  
 이미지 콘텐츠를 이용해서 레이아웃을 작  
 성하는 레이아웃 기능, Video CD를 작성할  
 수 있는 디스크 작성 기능을 가지고 통합적  
 으로 화상을 처리할 수 있습니다.

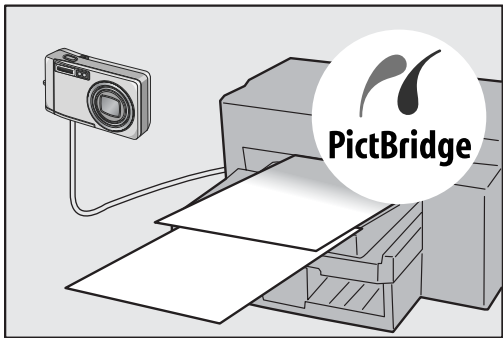

**컴퓨터가 없어도 인쇄가 가능한 다이렉  
 트 프린트기능(P.54)**

카메라와 다이렉트 프린트에 대응한 프린터  
 를 직접 USB 케이블로 연결하여 화상을 전  
 송. 컴퓨터를 쓰지 않고도 간단하게 화상을  
 인쇄할 수 있습니다.

# 목차

## 1장 바로 사용하고 싶을 때

<b>촬영 전에</b> .....	<b>10</b>
패키지를 확인하자 .....	10
카메라의 각 부분 명칭 .....	12
LCD 모니터 표시에 관하여 .....	14
<b>촬영준비를 하자</b> .....	<b>16</b>
사용가능한 배터리 .....	16
배터리 소모량 표시 .....	17
SD 메모리 카드에 관하여(시판) .....	18
충전 배터리를 충전한다 .....	19
충전 배터리와 SD 메모리 카드를 세트한다 .....	20
전원을 온/오프한다 .....	22
표시언어를 설정한다 .....	23
날짜시각을 설정한다 .....	24
화면표시를 전환한다 .....	25
화면의 밝기를 최대로 한다 .....	25
히스토그램표시에 관하여 .....	26
<b>촬영하자</b> .....	<b>27</b>
카메라 잡는 법 .....	27
손떨림을 막으려면 .....	28
순간을 놓치지 않는 촬영법(완전누름) .....	29
초점을 확인하고 찍는다(반누름) .....	30
피사체가 중앙에 없을 때(초점 고정으로 찍는다) .....	32
줌을 사용하여 찍어 보자 .....	34
근접촬영으로 찍어보자(매크로 촬영) .....	35
플래시를 사용한다 .....	36
장면에 맞춰 촬영한다 .....	37
<b>재생한다</b> .....	<b>41</b>
찍은 스틸 이미지를 바로 확인한다(퀵리뷰) .....	41
찍은 스틸 이미지를 본다 .....	42
3프레임 표시로 재생한다 .....	43
일람해서 본다(섬네일표시) .....	45
스틸 이미지를 확대표시한다 .....	46
<b>텔레비전의 화면으로 본다</b> .....	<b>47</b>
<b>삭제</b> .....	<b>49</b>
필요없는 파일(스틸 이미지/동영상/음성)을 지운다 .....	49
여러장을 한번에 삭제한다 .....	50

## 2장 여러가지 촬영방법·재생하고 싶을 때

<b>다이렉트 프린트로 프린트하자</b> .....	<b>54</b>
다이렉트 프린트로 .....	54
카메라와 프린터를 연결한다 .....	54
스틸 이미지를 프린트한다 .....	55
<b>여러가지 촬영법</b> .....	<b>59</b>
ADJ.버튼 사용하기 .....	59

촬영설정 메뉴에 관하여.....	60
촬영설정 메뉴의 조작방법 .....	61
화질모드/화상사이즈를 선택하려면(화질/사이즈) .....	62
초점을 맞추는 방식을 변경한다(포커스: 멀티AF/스폿AF) .....	64
수동으로 초점을 맞추어 촬영한다(포커스: MF) .....	66
촬영 거리를 고정해서 촬영한다(포커스: 스냅/∞) .....	68
측광방식을 바꾸려면(측광방식) .....	69
스틸 이미지의 질감을 바꾸려면(샤프니스) .....	70
색의 농담을 설정하려면(색상의 농도) .....	71
노출을 변화시켜 연속촬영하려면(오토브래킷) .....	72
화이트 밸런스를 변화시켜 연속촬영하기(화이트 밸런스 브래킷) .....	73
장시간 노출을 설정하려면(시간노출) .....	75
일정간격으로 자동촬영한다(인터벌촬영).....	76
🎤 스틸 이미지에 음성을 포함하여 촬영하기(음성지원 촬영) .....	78
스틸 이미지에 날짜를 넣으려면(날짜 출력) .....	79
노출을 바꾸려면(노출보정).....	80
자연광이나 조명광을 사용하려면(화이트 밸런스) .....	81
촬영감도를 설정하려면(ISO감도) .....	83
셔터 속도를 제한하려면(셔터스피드제한) .....	84
촬영메뉴의 설정을 원래로 되돌린다(초기치 재설정) .....	85
문자촬영시의 농도를 바꾸려면(문자농도) .....	86
AF타겟이동기능을 사용하기 .....	87
🕒 셀프타이머를 사용하려면.....	88
<b>연속으로 찍는다 .....</b>	<b>89</b>
연속의 경우 .....	91
S연속의 경우 .....	91
M연속의 경우.....	91
확대표시 모드에서 S연속이나 M연속의 스틸 이미지 보기 .....	92
<b>동영상을 촬영·재생하기 .....</b>	<b>93</b>
🎥 동영상을 찍는다 .....	93
프레임 비율을 설정한다(프레임수) .....	95
동영상을 재생한다 .....	96
<b>음성을 기록·재생한다 .....</b>	<b>97</b>
🎤 음성 기록하기 .....	97
음성 재생하기 .....	98
<b>재생모드에서 사용할 수 있는 다른 기능.....</b>	<b>99</b>
재생설정 메뉴에 관하여.....	99
재생 메뉴의 조작방법 .....	99
자동적으로 순서대로 표시한다(슬라이드쇼) .....	100
삭제할 수 없도록 설정한다(보호).....	101
프린트서비스를 이용한다(DPOF) .....	104
이미지 사이즈 변경하기(화상사이즈변경) .....	107
내장 메모리의 내용을 카드에 복사한다(카드에 복제) .....	108

### 3장                    카메라의 설정을 변경하고 싶을 때

<b>카메라의 설정을 변경한다.....</b>	<b>110</b>
셋업 메뉴에 관하여 .....	110
셋업 메뉴의 조작방법 .....	111
SD 메모리 카드를 초기화/포맷한다(포맷 [카드]) .....	112
내장 메모리를 포맷한다(초기화 [내장 메모리]) .....	113
LCD 모니터의 밝기를 조절한다(LCD밝기조절) .....	114

ADJ.버튼에 기능을 설정한다(ADJ.버튼 설정 1, 2)	115
오토 파워 오프의 설정을 바꾼다(오토 파워 오프)	116
비프음의 설정을 바꾼다(신호음)	117
신호음의 음량을 바꾼다(음량설정)	118
화상확인시간을 바꾼다(이미지 확인시간)	119
파일명의 설정을 바꾼다(카드연속번호)	120
날짜시각을 설정한다(날짜설정)	122
표시언어를 바꾼다(LANGUAGE/言語)	123
TV에서 재생 시의 재생방법 변경(비디오 출력모드)	124
스텝 줌의 설정을 변경하기(스텝 줌)	125
설정변경의 경고를 표시하려면(촬영설정경고)	126
USB통신 방식을 바꾼다(USB연결)	127
아이콘을 크게 표시하려면(촬영 아이콘 확대)	131

## 4장 소프트웨어를 설치할 때(화상을 컴퓨터로 전송한다)

<b>소프트웨어를 설치한다(Windows의 경우)</b>	<b>134</b>
동봉된 소프트웨어를 사용하기 위해 필요한 환경	138
설치	139
DeskTopBinder Lite를 설치한다	141
카메라와 컴퓨터를 접속한다	143
SD카드에서 이미지 다운로드	148
Acrobat Reader의 설치	149
DirectX의 설치	150
소프트웨어를 삭제하려면(제거)	151
ImageMixer를 삭제하려면(제거)	152
<b>소프트웨어를 설치한다(Macintosh의 경우)</b>	<b>153</b>
동봉된 소프트웨어를 사용하기 위해 필요한 환경	155
소프트웨어를 컴퓨터에 설치(Mac OS 8.6 ~ 9.2.2의 경우)	156
소프트웨어를 컴퓨터에 설치(Mac OS X 10.1.2 ~ 10.4의 경우)	157



## 5장 곤란할 때

<b>곤란할 때는</b>	<b>160</b>
카메라 본체의 트러블에 관하여	160
Windows XP Service Pack2에서의 경고메시지에 관하여	165
<b>부록</b>	<b>167</b>
A. 주요사양	167
B. 별매품에 관하여	169
C. 각 장면 모드와 기능의 조합	170
D. 각 모드의 메뉴항목에 관하여	171
E. 전원을 오프로 하면 설정값이 초기치로 되돌아가는 기능 일람	172
F. 내장 메모리/SD 메모리 카드에 기록가능한 매수	173
G. 해외에서 사용하실 때는	174
H. 사용상의 주의	175
I. 손질과 보관	176
J. 오류 메시지가 표시되면	177
K. 애프터서비스에 관하여	178
색인	179



# 설명서의 구성에 관하여

Caplio R30에는 다음 2가지 종류의 사용설명서가 동봉되어 있습니다.

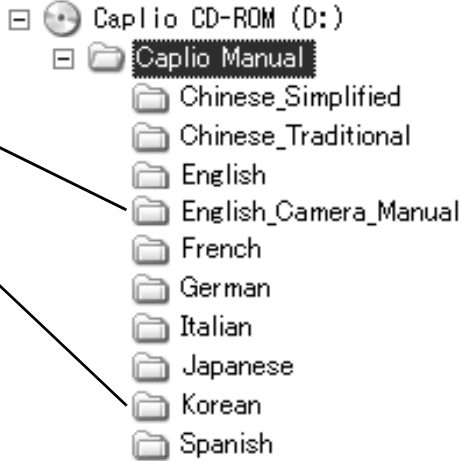
	<p><b>[사용설명서(카메라편)](본 설명서)</b></p> <p>카메라의 사용방법과 기능을 설명하고 있습니다. 또한 동봉된 소프트웨어를 컴퓨터에 넣는(설치하는) 방법에 관해서도 설명하고 있습니다.</p> <p>* 영어판의 “사용설명서(카메라편)” 는 PDF 파일로 동봉된 CD-ROM에 수록되어 있습니다.</p>
	<p><b>[사용설명서(소프트웨어편)](PDF파일)</b></p> <p>동봉된 소프트웨어를 사용하여 카메라의 화상을 컴퓨터에 보내거나 표시, 편집하는 방법에 관해서도 설명하고 있습니다.</p> <p>* “사용설명서(소프트웨어편)” 는 동봉된 CD-ROM 안의 다음의 폴더에 수록되어 있습니다.</p> <div style="display: flex; align-items: center;"> <div style="margin-right: 20px;"> <p>영어판 “사용설명서(카메라편)” (PDF파일)</p> <p>각국 언어의 “사용설명서(소프트웨어편)” 이 대응한 폴더안에 수록되어 있습니다.</p> </div> <div>  </div> </div>

사용설명서(소프트웨어편)를 하드 디스크에 복사하려면 위의 폴더에서 PDF파일을 하드 디스크에 복사하여 주십시오.

## 참조

본 카메라에는 컴퓨터 내의 화상을 표시하거나 편집할 수 있는 소프트웨어 ImageMixer가 동봉되어 있습니다. ImageMixer의 사용방법에 관해서는 ImageMixer의 화면상에 표시되는 “?” 버튼을 클릭해서 표시되는 매뉴얼을 참조하여 주십시오.

ImageMixer에 대한 질문·상담은 아래의 고객센터로 문의하여 주십시오.

North America(Los Angeles)      TEL: +1-213-341-0163  
Europa(G.B.)                      TEL: +44-1489-564-764  
Asia(Philippines)                TEL: +63-2-438-0090  
China                                TEL: +86-21-5450-0391





(영업시간: 오전9:00~오후5:00)

## 이 가이드를 읽는 법

---

제1장은 본 제품의 기본조작에 관하여 해설하고 있습니다.  
처음으로 사용하시는 경우에는 여기서부터 읽어주십시오.

이 설명서에서는 다음과 같은 마크를 사용하여 표기하고 있습니다:

 주의사항	조작상 지켜야 할 주의사항이나 제한사항입니다.
 메모	이 설명서에 대한 보충설명이나 조작에 관해 알아두면 편리한 내용입니다.
 용어설명	그 페이지에서 설명되고 있는 내용에서 알아두어야 할 용어를ピックアップ하여 해설하고 있습니다.
 참조	관련된 기능의 페이지를 나타내고 있습니다.

화면예시는 실제화면과 다를 수도 있습니다.

# 1 장

## 바로 사용하고 싶을 때

처음 사용하실 때에는 여기서부터 읽어주십시오.

촬영 전에 .....	10
촬영준비를 하자 .....	16
촬영하자 .....	27
재생한다 .....	41
텔레비전의 화면으로 본다.....	47
삭제 .....	49

# 촬영 전에

## 패키지를 확인하자

패키지를 열어 포장내용물을 확인하십시오.

- Caplio R30

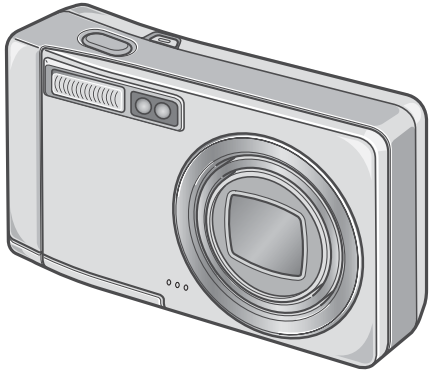

- 비디오 케이블

텔레비전에서 이미지를 볼 때에 사용됩니다.

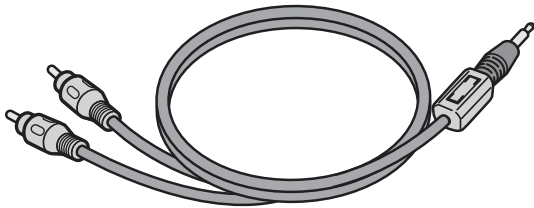

- USB 케이블

카메라를 컴퓨터나 다이렉트 프린트를 지원하는 프린터와 연결할 때 사용합니다.

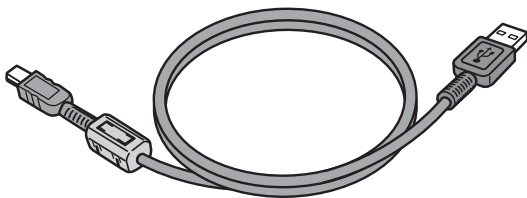

- 스트랩

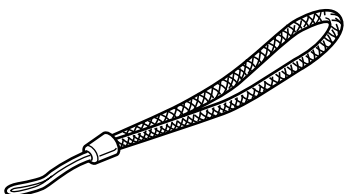

- 충전 배터리

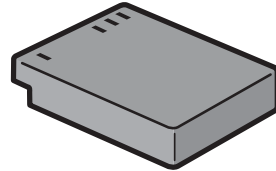

- 충전기

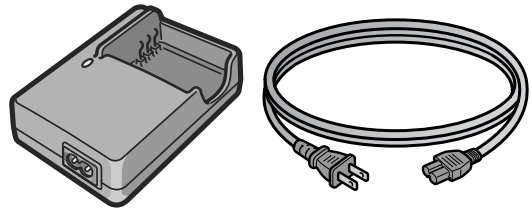

## 메모

### 스트랩 부착방법

스트랩의 앞쪽 끝을 카메라의 스트랩 부착부에 통과시켜 그림과 같이 부착합니다.

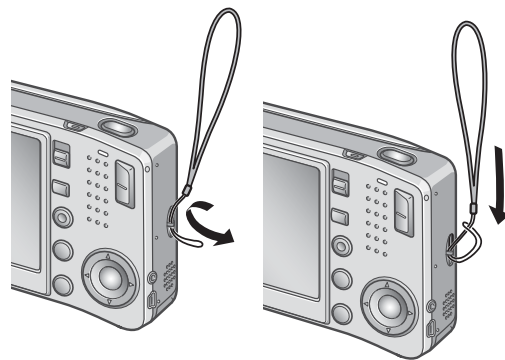

본 제품의 시리얼 번호는 본체 밑면에 기재되어 있습니다.

- 사용설명서(카메라편)  
(본 설명서)



- 보증서/사용자 등록카드

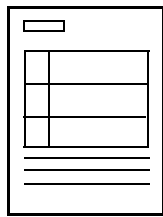

- 주의사항



- Caplio Software CD-ROM  
소프트웨어와 [사용설명서(소프트웨어편)]이 포함되어 있습니다.



별매품에 관하여

- AC 어댑터(AC-4c)

가정용 콘센트에서 카메라에 전원을 공급할 때 사용합니다. 장기간 재생이나 컴퓨터에 화상을 전송할 때 이 어댑터를 이용해 주십시오.

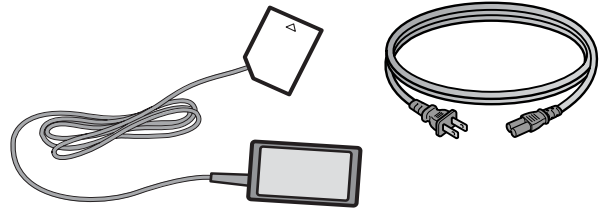

- 충전 배터리(DB-60)

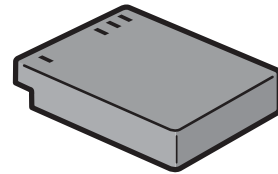

- 충전기(BJ-6)

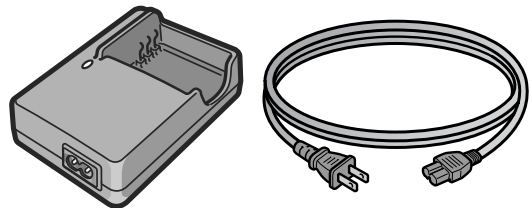

- 소프트 케이스(SC-60)
- SD 메모리 카드(시판)

참조

별매품에 관한 최신정보는 Ricoh의 홈페이지(<http://www.ricohpmmc.com>)를 참조해 주십시오.

# 카메라의 각 부분 명칭

## 카메라 본체

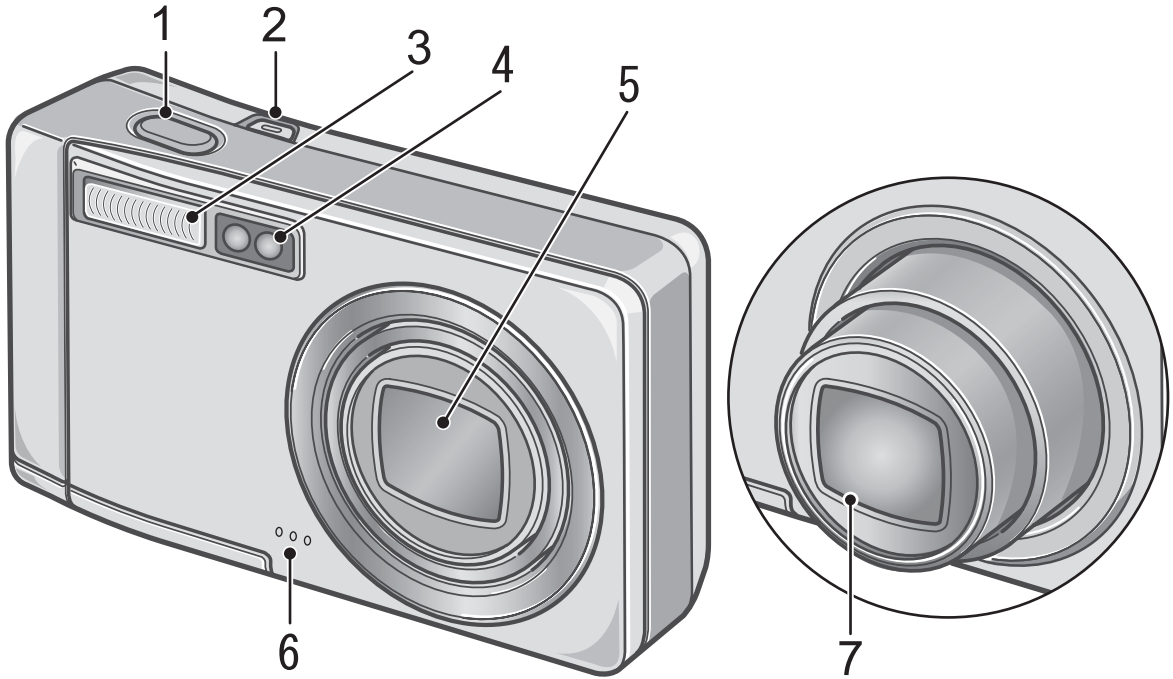

## 앞면

	이름	참조페이지
1	셔터버튼	P.27
2	전원 버튼	P.22
3	플래쉬 발광부	P.36
4	AF창	-
5	렌즈커버	-
6	마이크	P.97
7	렌즈	P.27

## 모드 변경 스위치에 대하여

모드 변경 스위치를 바꾸면 3가지의 모드로 바꿀 수 있습니다.

	음성모드	음성을 기록할 수 있습니다.
	동영상모드	동영상의 촬영이 가능합니다.
	스틸 이미지모드	스틸 이미지의 촬영이 가능합니다.

# 뒷면

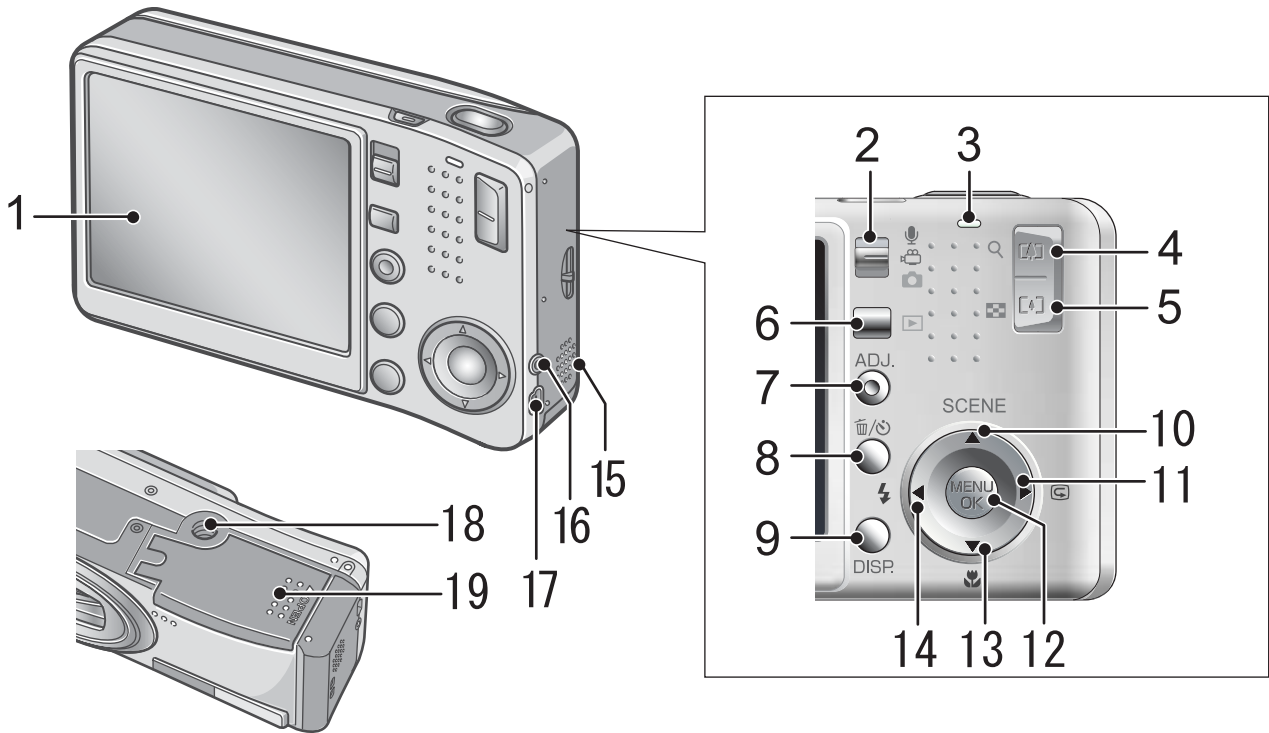

이름	참조페이지	이름	참조페이지
1 LCD 모니터	P.14	11 ▶/Ⓞ(퀵리뷰)버튼	P.41
2 모드 셀렉터	P.12	12 MENU/OK 버튼	P.61 P.99 P.110
3 오토포커스/ 플래쉬램프	P.30 P.36	13 ▼/🌸(매크로) 버튼	P.35
4 [A](망원)/ Q(확대표시)버튼	P.34 P.46	14 ◀/⚡(플래쉬)버튼	P.36
5 [S](광각)/ ☐(섬네일표시) 버튼	P.34 P.45	15 스피커	P.96 P.98
6 ▶(재생)버튼	P.42	16 비디오출력단자	P.47
7 ADJ.버튼	P.59	17 USB단자	P.143
8 🗑(삭제)/ ⌚(셀프타이머) 버튼	P.49 P.88	18 삼각대 나사구멍(일면)	P.167
9 DISP. 버튼	P.25	19 배터리/카드 덮개	P.20
10 ▲/SCENE 버튼	P.37		

# LCD 모니터 표시에 관하여

## 촬영할 때의 화면

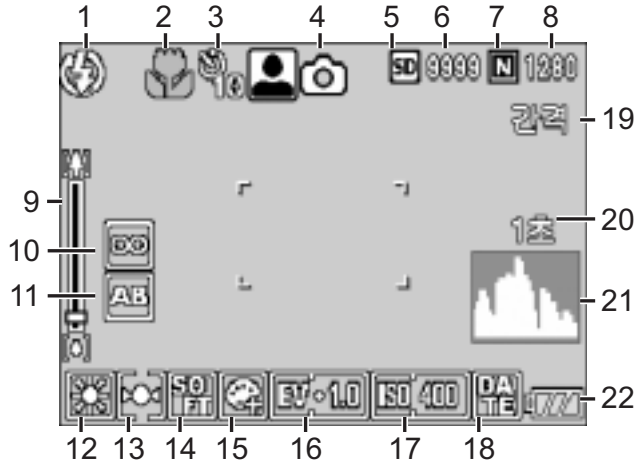

스틸 이미지모드



동영상모드

	이름	참조페이지		이름	참조페이지
1	플래쉬	P.36	15	색상의 농도	P.71
2	매크로촬영	P.35	16	노출보정	P.80
3	셀프타이머	P.88	17	ISO감도	P.83
4	모드의 종류	P.12 P.37	18	날짜/시간	P.79
5	기록위치	P.18	19	인터벌촬영	P.76
6	나머지 기록매수	P.173	20	장시간 노출	P.75
7	화질	P.62	21	히스토그램	P.26
8	화상사이즈	P.62	22	배터리	P.16
9	줌 바	P.34	23	손떨림주의	P.28
10	포커스	P.66	24	조리개치	P.167
11	오토브래킷	P.72	25	셔터 속도	P.84
12	화이트 밸런스	P.81	26	프레임수	P.95
13	측광방식	P.69	27	나머지 기록시간	P.173
14	샤프니스	P.70	28	기록시간	P.173



## 메모

- 기록할 수 있는 나머지 매수는 촬영하는 피사체에 따라 파일 용량이 증감되므로 실제로 촬영할 수 있는 매수와 다를 수 있습니다.
- 같은 용량의 카드도 제조처나 종류, 촬영 조건에 따라 촬영 매수 등의 값이 다를 수 있습니다.
- 연속 촬영(녹음) 시간은 카드의 종류, 용량, 성능 등에 따라 다릅니다.
- 기록할 수 있는 나머지 매수가 1만장 이상일 때는 “9999”로 표시됩니다.

### 재생할 때의 화면

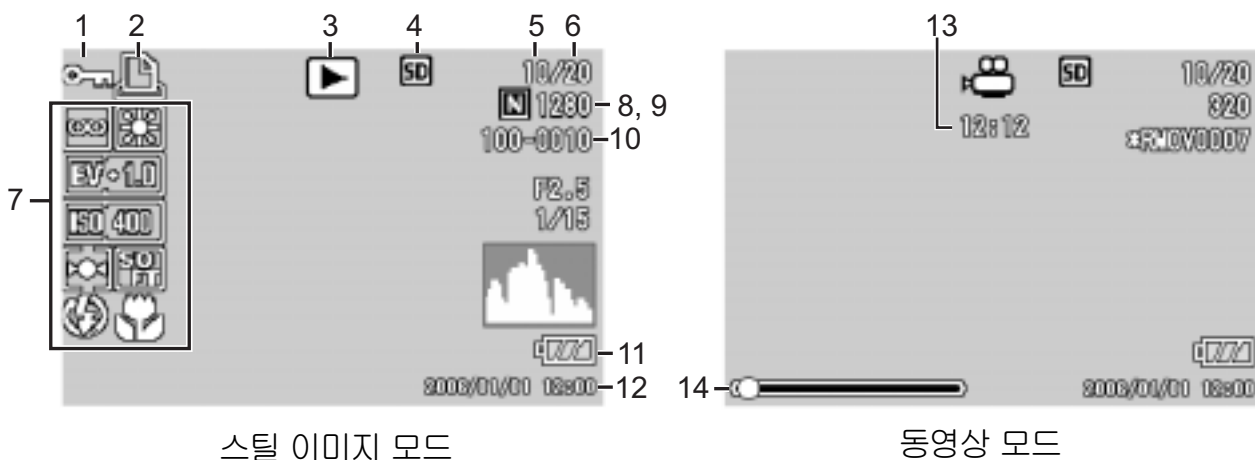

스틸 이미지 모드

동영상 모드

	이름	참조페이지		이름	참조페이지
1	보호	P.101	8	화질	P.62
2	DPOF	P.104	9	화상사이즈	P.62
3	모드의 종류	-	10	파일번호	-
4	재생위치	P.42	11	배터리	P.16
5	재생파일수	-	12	촬영한 날짜	P.79 P.122
6	총파일수	-	13	기록시간 또는 경과시간	-
7	촬영시(기록시)의 설정	-	14	처리막대	-

## 메모

카메라 사용중에 LCD 모니터는 카메라의 상태나 작동설명에 관한 메시지를 표시하기도 합니다.

# 촬영준비를 하자

전원을 넣어 촬영할 수 있도록 준비합니다.

## 메모

본 카메라를 이미 사용했다면 배터리를 제거하거나 장착하기 전에 아래의 절차에 따라서 전원이 꺼져있는지 확인하십시오.

1. LCD 모니터가 꺼져있는지 확인한다.
2. 1을 확인한 후 렌즈 배리어(보호판)가 닫혀 있는 것을 확인한다.

전원을 오프로 하는 방법에 관해서는 P.22을 참조해 주십시오.

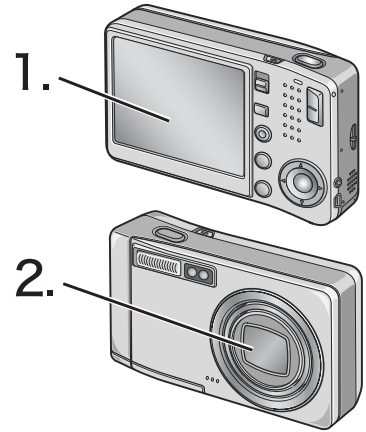

## 사용가능한 배터리

카메라에는 다음 전용 배터리만 사용할 수 있습니다:

### • 충전 배터리 DB-60(동봉)

리튬이온 배터리입니다. 배터리 충전기로 충전해서 반복사용할 수 있으므로 경제적입니다. 지속시간이 길어서 여행시 등에 편리합니다.

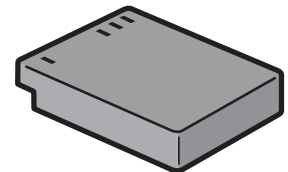

## 메모

### 한번 충전으로 촬영 가능한 매수: 330매

- 촬영 매수는 CIPA 규격에 준거한 측정조건에 의한 것입니다.(섭씨 23도, LCD 켜짐, 30초마다 망원측과 광각측에서 교대로 촬영, 2번에 한 번 플래쉬 발광, 10장 촬영할 때만다 전원 켜짐/꺼짐 반복).
- 전원 절약 설정이나 싱크로 모니터 모드로 하면 촬영할 수 있는 매수를 늘릴 수 있습니다.
- 매수는 어디까지나 어림수입니다. 설정, 재생 등의 동작시간이 길어지면 그만큼 촬영 가능 시간(매수)이 짧아집니다.

## 참조



- 충전 배터리를 세트하려면 → P.20
- AC 어댑터를 사용하려면 → P.169

## 주의사항

- 장기간 카메라를 사용하지 않을 경우는 배터리를 빼고 카메라를 보관하십시오.
- 카메라의 사용 후 배터리가 갑자기 뜨거워지는 경우가 있습니다. 이런 경우 배터리를 빼기 전에 카메라의 전원을 끄고 시원한 곳에서 식혀주어야 합니다.

## 배터리 소모량 표시

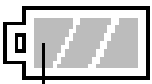
LCD 모니터의 왼쪽 아래에는 배터리의 소모량을 표시하는 마크가 표시되어 있습니다.

배터리 마크	설명
 녹색	배터리량이 충분히 있습니다.
	배터리의 용량이 많이 줄어 들었습니다. 충전할 것을 권합니다.
	배터리의 용량이 얼마 안 남았습니다. 충전해 주십시오.

## 주의사항

AC 어댑터를 사용할 경우에는 가 표시됩니다. 오작동이 아니므로 카메라를 계속 사용할 수 있습니다.



## SD 메모리 카드에 관하여(시판)

찍은 스틸 이미지는 카메라 본체에 내장되어 있는 메모리나 SD 메모리 카드(시판)에 기록되어 있습니다. 내장 메모리의 용량은 약 26MB입니다. 스틸 이미지 · 동영상 · 음성을 많이 찍고 싶을 경우나 고화질로 찍고 싶을 경우에는 용량이 많은 SD 메모리 카드를 사용하는 것이 편리합니다.



### 메모

#### 이미지의 저장장소

SD 메모리 카드가 없는 경우 카메라는 내장 메모리에 이미지를 저장합니다. SD 메모리 카드를 삽입하면 SD 메모리 카드에 이미지가 저장됩니다.

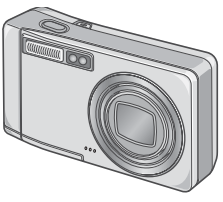
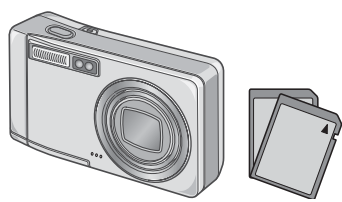
SD 메모리 카드가 없을 경우	SD 메모리 카드가 들어있을 경우
	
내장 메모리에 기록	SD 메모리 카드에 기록



### 주의사항

- SD 메모리 카드를 삽입하면 SD 메모리 카드가 꽂 찬 경우에도 내장 메모리에 데이터가 저장되지 않습니다.
- 카드의 금속단자부를 더럽히지 않도록 주의하십시오.



### 메모

#### 이미지의 삭제가 되지 않도록 보호하기

SD 메모리 카드의 쓰기 보호스위치를 “LOCK”으로 설정을 해 놓으면 이미지의 예기치 못한 삭제를 방지할 수 있으며 해제하면 다른 이미지들의 삭제와 포맷이 가능합니다. 중요한 이미지의 촬영 후 스위치를 “LOCK”에 설정해 두십시오.

“LOCK”에 설정하면 이미지를 촬영할 수도 없고 SD 메모리 카드에 저장할 수도 없습니다. 촬영시에는 “LOCK”를 해제하십시오.

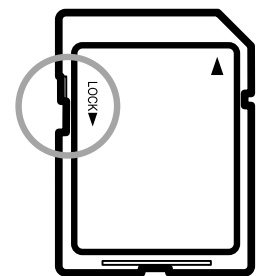

### 참조

- 재생시의 SD 메모리 카드와 내장 메모리의 전환에 관하여 → P.42
- 기록할 수 있는 매수에 관하여 → P.173
- SD 메모리 카드를 초기화하려면 → P.112

# 충전 배터리를 충전한다

충전 배터리는 사용하기 전에 충전할 필요가 있습니다.

## 1. 충전 배터리의 양극과 충전기의 양극을 맞추어서 세트한다

이 때, 배터리 라벨면을 위로 합니다.

### ! 주의사항

양극과 음극을 반대로 세트하지 마십시오.

## 2. 콘센트에 충전기를 꽂는다

충전이 시작되고 아래 표와 같이 충전할 수 있습니다. 충전이 끝나면 전원 플러그를 콘센트에서 뽑으십시오.

배터리의 잔용량에 따라 충전 시간은 다릅니다:

충전램프	내용
점등	충전시작
소등	충전완료
점멸	충전기 또는 배터리의 이상(콘센트에서 뽑고, 배터리를 충전기에서 빼십시오.)

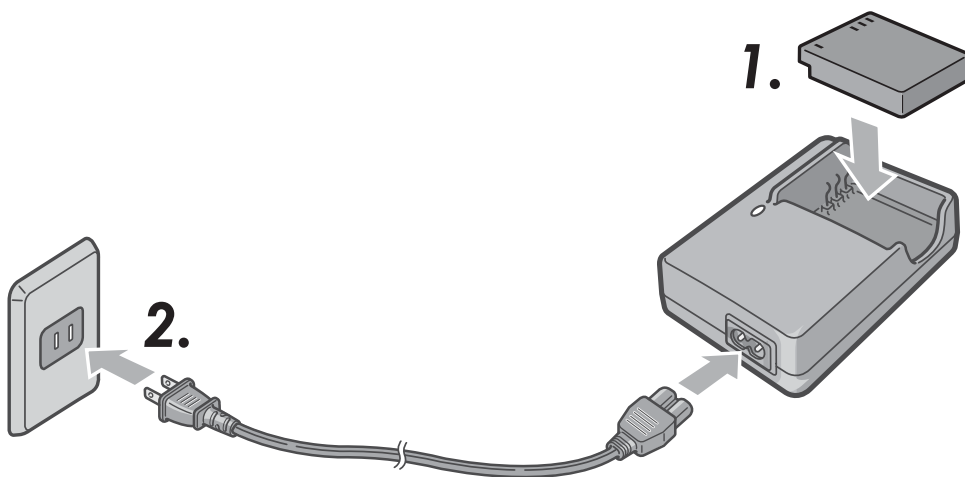

## 충전 배터리와 SD 메모리 카드를 세트한다

충전 배터리(DB-60)는 이 카메라에서 사용할 수 있는 배터리입니다. 지속시간이 길고 재충전해서 반복적으로 사용할 수 있어 아주 편리합니다. 카메라를 이미 사용 중인 경우에는 배터리와 카드를 넣기 전에 카메라를 꺼주십시오.

### 1. 배터리/카드 덮개를 연다

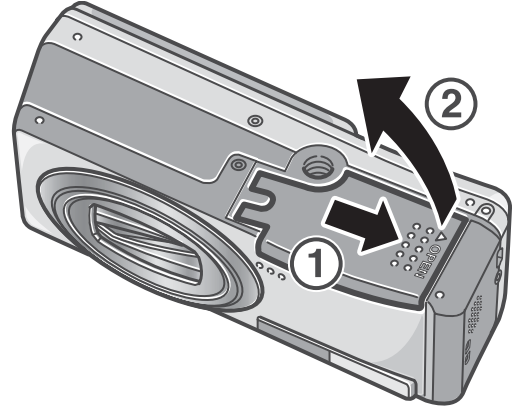

### 2. SD 메모리 카드의 방향을 주의하며 “찰칵” 하는 소리가 날 때까지 SD 메모리 카드를 끝까지 넣는다

먼저 충전 배터리를 세트해도 됩니다.

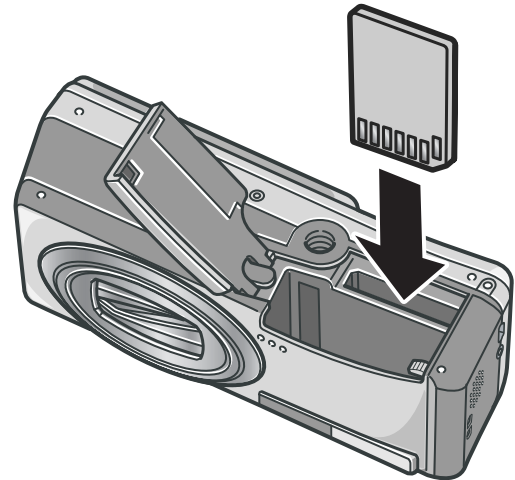

### 3. 충전 배터리를 삽입한다

세트하면 그림에 표시된 부분에서 고정됩니다.

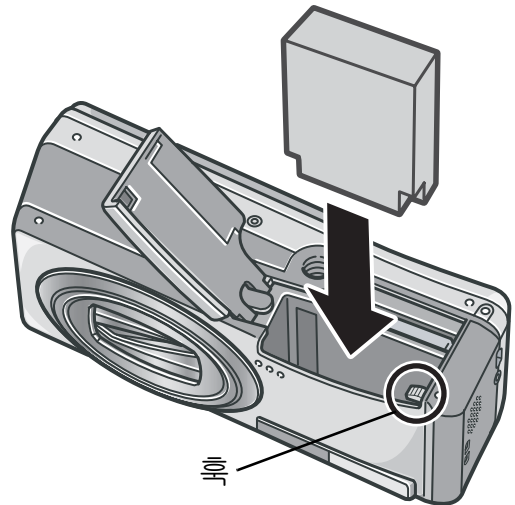

#### 4. 배터리/카드 덮개를 닫고 그림과 같이 반대방향으로 민다

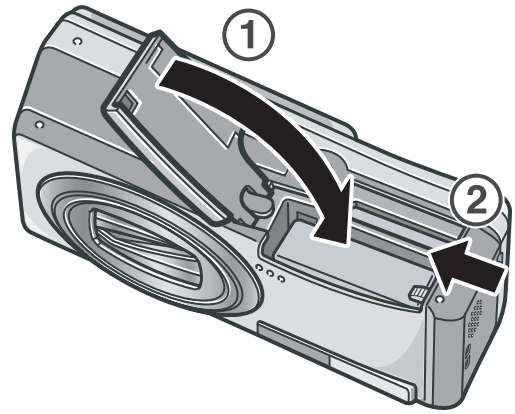

##### 충전 배터리 분리

배터리/카드 커버를 엽니다. 충전 배터리를 고정하고 있는 훅을 해제합니다. 배터리가 나옵니다. 배터리를 당겨서 꺼냅니다. 카메라에서 꺼낼 때 배터리를 떨어뜨리지 않도록 주의하십시오.

##### SD 메모리 카드 분리

배터리/카드 커버를 엽니다. SD 메모리 카드를 가볍게 눌러 꺼냅니다. 카메라의 카드를 꺼냅니다.

#### ! 주의사항

- 카메라를 장기간 사용하지 않을 때는 배터리를 분리해 주시기 바랍니다.
- 제거한 배터리는 건조하고 서늘한 곳에 보관하십시오.
- 충전은 전용충전기를(BJ-6) 사용하십시오.

##### 충전 배터리의 충전시간

DB-60	약 2시간(25℃)
-------	------------

#### 📄 메모

- 새로운 SD메모리 카드를 사용할 때는 초기화하고 나서 사용하십시오.
- SD 메모리 카드가 다른 카메라에서 사용된 것인 경우는 포맷을 하기전에 필요한 데이터를 백업해 두십시오.

#### 📁 참조

SD 메모리 카드를 포맷하려면 → P.112

## 전원을 온/오프한다

전원을 온으로 하려면:

### 1. 전원 버튼을 누른다

기동음이 울리고 오토포커스/플래시램프가 몇 초간 깜박입니다.

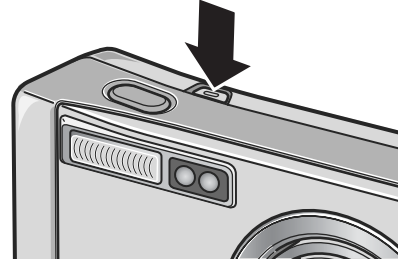

### 재생모드에서 사용할 때는

재생 버튼을 약 1초 이상 계속 누르고 있으면 재생 모드 상태에서 전원이 켜지고 카메라를 재생 모드에서 사용할 수 있습니다.

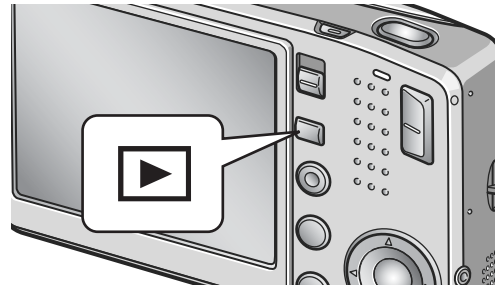

전원을 오프로 하려면

### 1. 전원 버튼을 눌러 렌즈커버를 닫는다

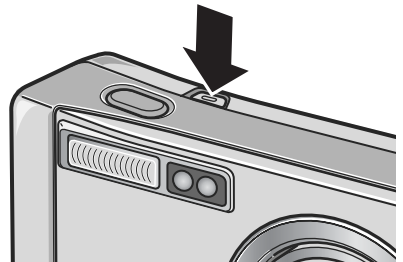

## ! 주의사항

- 재생 버튼으로 전원을 켜올 때는 한번 더 재생 버튼을 누르면 촬영 모드가 됩니다.
- 플래시를 사용하는 설정으로 하면 플래시를 사용하지 않게 설정한 경우보다 전원을 온으로 한 후 촬영가능 상태가 될 때까지 시간이 오래 걸립니다.

## 📄 메모

### 오토 파워 오프에 관하여

설정된 시간내에 카메라의 버튼을 누르는 조작을 하지 않으면 절전하기 위해 자동적으로 전원이 오프로 됩니다.

## 📁 참조

오토 파워 오프의 설정을 바꾸려면 → P.116



## 표시언어를 설정한다

처음으로 카메라의 전원을 온으로 했을 때 표시언어(LCD 모니터에 표시되는 언어)의 설정화면이 나타납니다. 표시언어를 설정한 후 날짜시각(화상에 날짜시각을 넣어 촬영할 때의 날짜시각의 설정)의 설정화면이 나타납니다. 먼저 이러한 설정을 진행하십시오. 설정을 진행하지 않고 촬영할 수 있지만 나중에라도 표시언어와 날짜시각의 설정을 진행하십시오. 이러한 설정은 셋업 화면에서 진행할 수 있습니다.

### 1. 전원을 ON으로 한다

언어 선택 화면이 나타납니다.

설정을 취소할 경우에는 MENU/OK버튼을 누릅니다.

MENU/OK버튼을 누르면 표시언어의 설정이 취소되고 비디오 신호 형식 화면이 나타납니다.

### 2. ▲▼◀▶버튼을 눌러 표시언어를 선택한다

### 3. MENU/OK버튼을 누른다

표시언어가 설정되고 날짜시각의 설정화면이 나타납니다.



## 참조

셋업화면에서 표시언어와 날짜시각을 설정하려면 [표시언어를 바꾼다(LANGUAGE)], [날짜시각을 설정한다(날짜설정)]를 참조해 주십시오.



## 날짜시각을 설정한다

처음으로 카메라의 전원을 온으로 했을 때 날짜시각의 설정화면이 나타납니다.

### 1. ▲▼◀▶버튼을 눌러 년/월/일/시/분을 선정한다

▲▼버튼으로 수치를 변경하고 ▶◀버튼으로 항목을 이동합니다.



출하시의 설정

### 2. [격식]에서 날짜표시 형식을 선택한다

▲▼버튼으로 서식을 선택합니다.

### 3. 화면 아래의 표시를 확인하고 MENU/OK버튼을 누른다

날짜시각이 설정됩니다.

이 화면에서 DISP. 버튼을 누르면 설정을 취소할 수 있습니다.



## 메모

- 배터리를 꺼내고 1주일정도 경과하면 설정한 날짜/시각이 재설정되므로 다시 설정을 해 주십시오.
- 날짜를 저장시키려면 충분히 충전된 배터리를 카메라에 2시간 이상 세트해 놓으십시오.

## 참조

- 설정한 날짜를 나중에 수정하려면 → P.122
- 날짜를 출력하여 촬영하려면 → P.79

DISP.

## 화면표시를 전환한다

DISP.버튼을 누르면 마크 표시/표시없음을 바꾸는 화면의 표시정황을 전환할 수 있습니다.

DISP.버튼은 1번 누를 때마다 히스토그램 표시 → 그리드가이드 표시 → 표시없음 → LCD 모니터 오프 → 표준 마크 표시 → 히스토그램 표시 → ...로 바꿉니다.

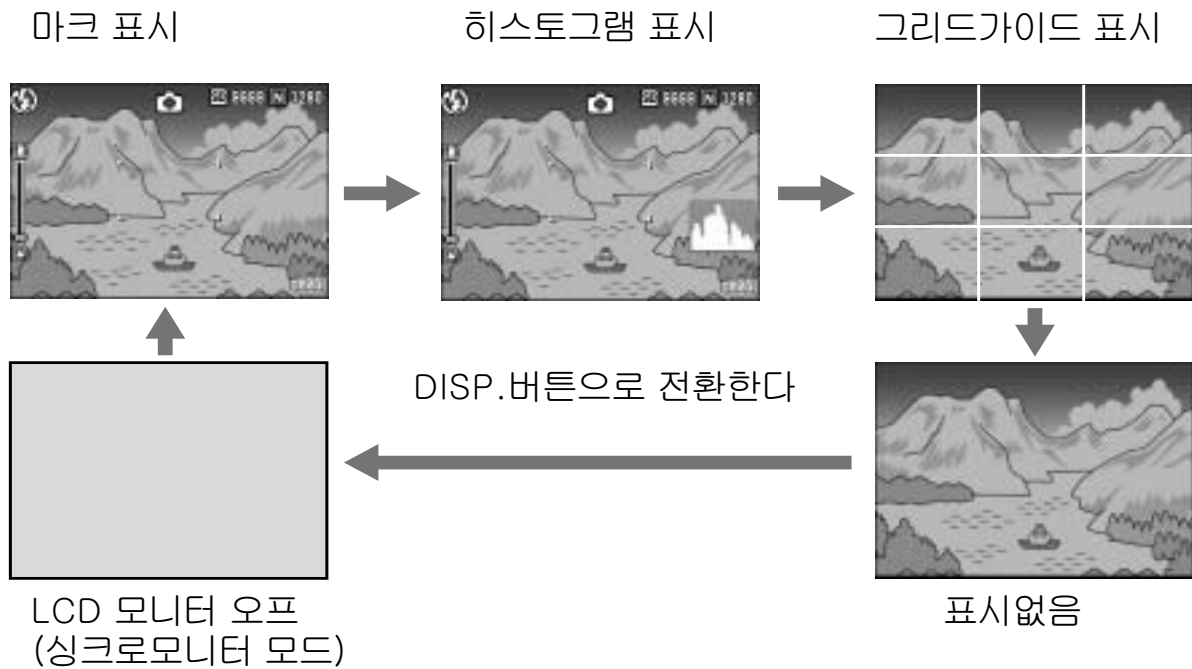

## 화면의 밝기를 최대로 한다

DISP.버튼을 계속 누르면 화면의 밝기가 최대값이 됩니다.

밝기를 최대로 했을 때에 DISP.버튼을 계속 누르고 있으면 LCD 밝기조절 (P.114)에서 설정한 밝기로 되돌아갑니다.

### 용어설명

#### 그리드가이드 표시

LCD 모니터에 촬영시의 보조선이 나타나지만 실제의 화상에는 기록되지 않습니다.

#### 싱크로모니터 모드

카메라가 작동중일 때를 제외하고 LCD모니터를 꺼짐으로 합니다. 이 모드는 전력 소모를 줄이는 데에 효과적입니다. 이 모드로 셔터 버튼을 반누름하면 LCD모니터가 켜집니다. 계속해서 셔터 버튼을 완전히 누르면 LCD모니터에 촬영 이미지를 표시하고 나서 LCD모니터를 오프로 합니다.

# 히스토그램표시에 관하여

히스토그램 표시는 LCD 모니터 화면의 오른쪽 아래에 표시됩니다.

히스토그램의 세로축은 화소수, 가로축은 왼쪽으로부터 샤크도우(어두움), 중간조, 하이라이트(밝음)의 농도를 나타냅니다.

히스토그램을 활용함으로써 LCD 모니터를 볼 때, 주위의 밝기에 영향을 받지 않고 판단할 수 있습니다. 또한, 화상이 너무 밝아지거나 너무 어두워지는 것을 방지할 수 있습니다.

히스토그램에서 오른쪽으로 그래프가 치우친 경우는 하이라이트 부분에 화소수가 집중하여 노출과다 사진이 됩니다.

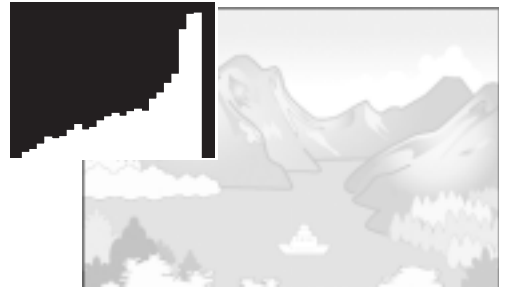
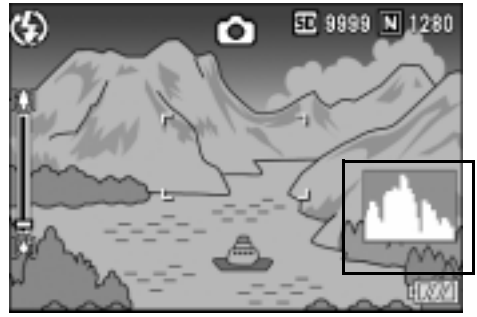

한편, 왼쪽으로 그래프가 치우친 경우는, 샤크도우 부분에 화소수가 집중되어, 노출부족 사진이 됩니다.

노출 보정시에 참고해 주십시오.



## 메모

- LCD 모니터에 표시되는 히스토그램은 단지 참고를 위한 것입니다. 촬영 조건(플래쉬가 필요하거나, 주변광이 어둡다거나, 등등)에 따라, 히스토그램에 표시된 노출 레벨은 촬영 이미지의 밝기에 대응하지 않을 수도 있습니다.
- 노출보정은 그 한계가 있습니다. 그러므로 반드시 최상의 결과를 얻을 수 있다고는 할 수 없습니다.
- 중앙부분에 피크가 있는 히스토그램은 반드시 여러분의 특수한 요구에 맞추기 위한 최상의 결과를 제공하지는 않습니다. 예를 들면, 의도적으로 노출을 적게 또는 과다하게 하고자 하는 경우 조정이 필요합니다.

## 참조

노출보정에 관하여 → P.80

# 촬영하자

준비가 되었으면 바로 촬영해봅시다.

## 카메라 잡는 법

최상의 사진을 찍으려면 아래 그림대로 카메라를 잡으십시오.

1. 카메라를 양손으로 단단히 잡고  
양 팔꿈치를 가볍게 몸에 붙인다

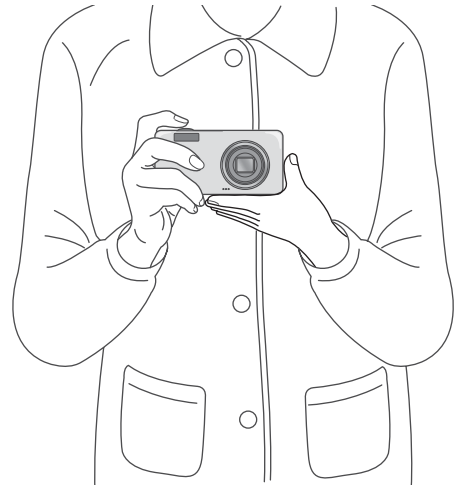

2. 셔터버튼에 손가락을 댄다

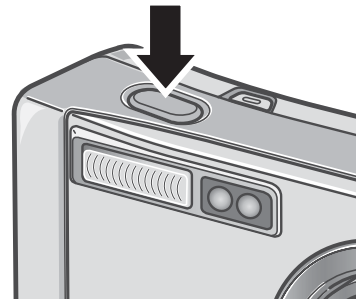

### 메모

손가락이나 머리카락, 스트랩 등이 렌즈나 플래시발광부에 걸리지 않도록 합니다.

## 손떨림을 막으려면

셔터버튼을 눌렀을 때 카메라가 움직이면 스틸 이미지가 선명하게 찍히지 않습니다(손떨림). LCD 모니터에()표시가 나타나면 현재 상태에서는 카메라가 흔들리고 있으므로 사진을 찍으시면 안됩니다.

손떨림을 방지하기 위해서는 카메라를 양손으로 확실히 잡고 촬영하거나 삼각대를 사용합니다.

또, 다음과 같은 경우에는 손떨림이 일어나기 쉬우므로 주의합니다:

- 플래시를 사용하지 않고 어두운 장소에서 촬영하는 경우
- Slow synchro(저속셔터 동조)(→P.36)를 사용하여 어두운 장소에서 촬영하는 경우
- 줌을 사용하여 촬영하는 경우

손떨림 마크()가 표시되면 다음과 같이 시도해 봅시다:

- 플래시를 사용한다(플래시 모드를 “AUTO” 또는 “강제발광”으로 해 본다)(→P.36)
- ISO감도를 올려 본다(→P.83)
- 셀프타이머를 사용한다(→P.88)



## 순간을 놓치지 않는 촬영법 (완전누름)

셔터버튼은 2단계로 되어 있습니다.  
한꺼번에 셔터버튼을 다 누르는 조작을 “완전누름” 이라고 하고  
절반만 누르는 조작을 “반누름” 이라고 합니다.  
완전누름으로 촬영하면 고속으로 핀트조절이 진행되어 셔터찬스를  
놓치지 않는 촬영을 할 수 있습니다.

### 1. 전원 버튼을 눌러서 전원을 켜다

전원을 넣는 방법에 관해서는 P.22를 참조해 주십시오.

### 2. 모드 변경 스위치를 에 맞춘다

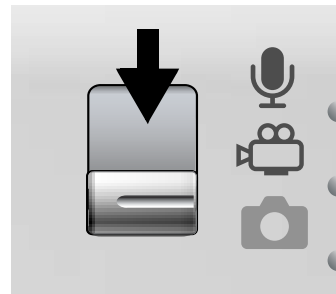

### 3. LCD 모니터를 보면서 구도를 정한다



### 4. 피사체가 중앙에 오도록 하여 셔터버튼을 누른다

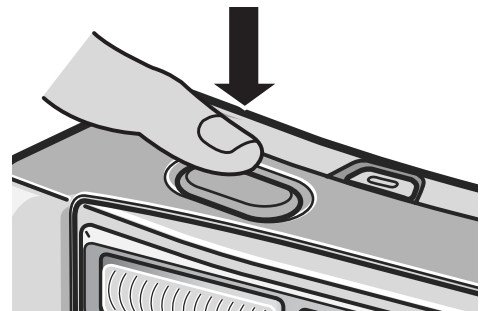

## 메모

- 촬영된 스틸 이미지는 잠시동안 정지상태로 LCD 모니터에 나타나며 기록됩니다. (P.119)
- 완전누름으로 촬영할 경우에는 카메라가 흔들리기 쉬우므로 카메라를 두손으로 꼭 잡고 촬영해 주십시오.

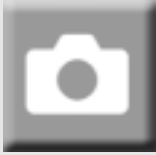

## 초점을 확인하고 찍는다(반누름)

반누름을 하면 자동적으로 핀트맞춤이 진행되며 셔터버튼을 끝까지 누르면 촬영됩니다.

피사체가 중앙에 있지 않을 때 촬영하기 편리합니다. (→P.32)

### 1. 전원 버튼을 눌러서 전원을 켜다

전원을 넣는 방법에 관해서는 P.22를 참조해 주십시오.

### 2. 모드 변경 스위치를 에 맞춘다

### 3. LCD 모니터를 보면서 구도를 정한다

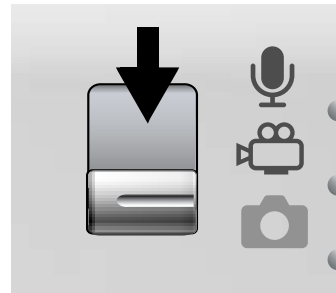

### 4. 화면중앙에서 핀트맞추기가 표시되므로 피사체를 화면의 중앙에 오게 하여 셔터버튼을 반누름한다

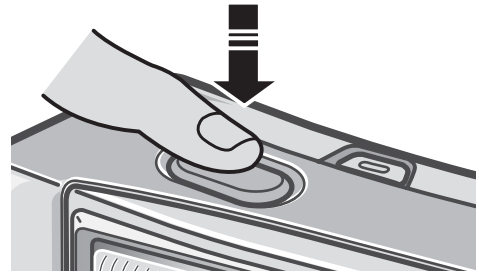

초점이 맞으면 노출이 고정됩니다.

초점이 맞지 않을 경우에는 LCD 모니터 중앙부의 테두리는 빨갈게 점등하며, LCD 모니터 오른쪽 위의 오토 포커스/플래쉬 램프가 녹색으로 점멸합니다.

오토포커스/플래쉬 램프

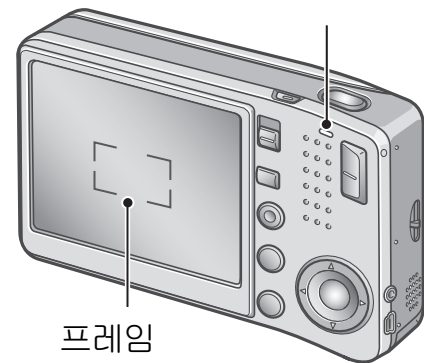

프레임

	프레임 색	오토포커스/플래쉬 램프
초점 맞추기 전	흰색	꺼짐
초점이 맞은 상태	녹색	켜짐(녹색)
초점이 맞지 않은 상태	깜박임(적색)	깜박임(녹색)



최대 5점으로 거리를 측정하고 어느 위치에 초점을 맞추고 있는지 녹색 테두리로 표시합니다.



## 메모

매크로촬영시에 초점을 맞추는 위치를 지정하고 싶을 경우는 AF타겟이동기능을 사용합니다. (→P.87)

## 5. 셔터버튼을 끝까지 누른다

촬영된 스틸 이미지는 잠시 LCD 모니터에 정지상태로 표시되고 기록이 이루어 집니다.

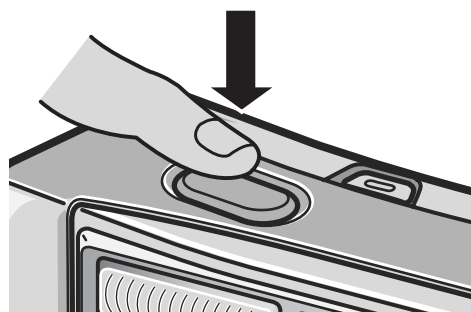

## 메모

- 손떨림을 막기위해 셔터버튼을 누를 때는 가만히 누릅니다.
-  마크가 표시되었을 때는 손떨림이 발생하기 쉬운 상태인 것을 나타내고 있습니다. 카메라를 단단히 고정한 다음 다시 초점을 맞추어 주십시오.
- 플래쉬 발광시에는 AE/AF(자동노출/오토포커스)의 정확성을 위해 2번 발광됩니다.
- 셋업화면에서 [이미지 확인시간]이 오프로 설정되어 있을 때는 촬영된 사진이 LCD 모니터에 표시되지 않습니다.

## 참조

- 화상확인시간을 변경하려면 → P.119
- 초점을 맞추는 방식을 변경하려면 → P.64

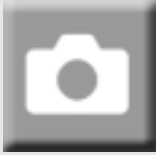

## 피사체가 중앙에 없을 때 (초점 고정으로 찍는다)

피사체가 구도의 중앙에 없을 때에는 핀트 조정 후 구도를 잡습니다. (초점 고정)

예: 초점을 인물에 맞추고 성을 배경으로 촬영하고 싶을 때

찍고 싶은 범위

초점을 맞추고 싶은 피사체

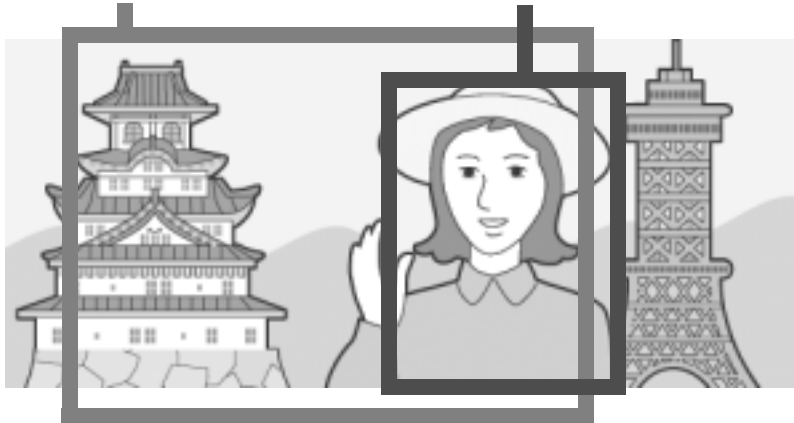

최종화상

### 1. 전원 버튼을 눌러서 전원을 켜다

전원을 넣는 방법에 관해서는 P.22를 참조해 주십시오.

### 2. 모드 변경 스위치를 에 맞춘다

### 3. 피사체가 LCD 모니터 중앙에 오도록 하고 셔터버튼을 반만 누른다

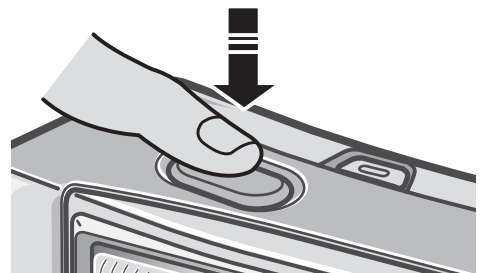

#### 4. 반누름한 채로 카메라를 움직여 구도를 결정한다



#### 5. 셔터버튼을 끝까지 누른다

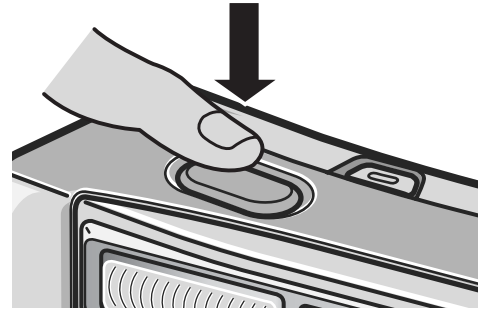

### 메모

매크로촬영시에 AF타겟이동기능을 사용하면 카메라를 움직이지 않고 초점 고정을 진행할 수 있습니다. 삼각대를 사용할 때 아주 편리합니다.

### 참조

- 매크로촬영에 관하여 → P.35
- AF타겟이동기능에 관하여 → P.87



## 줌을 사용하여 찍어 보자

[Z] (광각) 버튼을 누르면 넓은 범위를 찍을 수 있습니다. [M] (망원) 버튼을 누르면 피사체를 크게 찍을 수 있습니다.

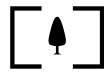

광각



망원



### 1. 촬영 가능한 상태에서 [Z] 버튼이 나 [M] 버튼을 누른다

LCD 모니터의 줌 바에서 줌의 상태를 확인할 수 있습니다.

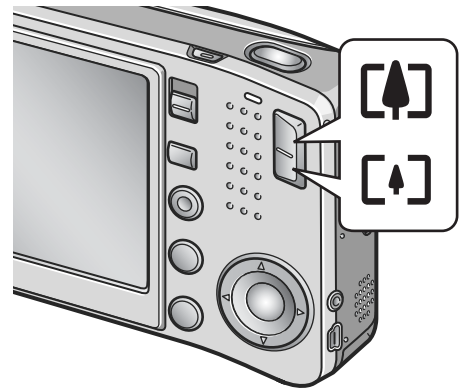

### 2. 구도를 잡고 셔터버튼을 반누름 한다

### 3. 셔터버튼을 끝까지 누른다



## 메모

### 디지털 줌을 사용한다

디지털 줌을 사용하면 [M] (망원) 버튼을 눌러서 설정한 확대배율(최대 5.7배)보다 피사체를 더 크게 확대할 수 있습니다. (최대 3.6배까지)

디지털 줌을 사용하면 줌 바의 표시에서 줌이 [M] (망원) 측의 끝에 있을 때 일단 [Z] 버튼에서 손가락을 떼 후 다시 [M] 버튼을 계속 눌러주세요.



## 근접촬영으로 찍어보자(매크로 촬영)

🌸(매크로)버튼을 사용하면 렌즈를 피사체에 근접시켜 촬영할 수 있습니다(매크로 촬영).  
최대 1cm까지 근접시킬 수 있기 때문에 꽃이나 곤충 등 작은 피사체의 촬영에 편리합니다.

### 1. 촬영 가능한 상태에서 🌸버튼을 누른다

LCD 모니터의 중앙에 잠시 🌸가 크게 표시된 후 화면의 왼쪽위에 🌸가 표시됩니다.

### 2. 구도를 잡고 셔터버튼을 반누름한다

### 3. 셔터버튼을 끝까지 누른다

매크로모드를 해제하려면 🌸버튼을 한번 더 누릅니다.

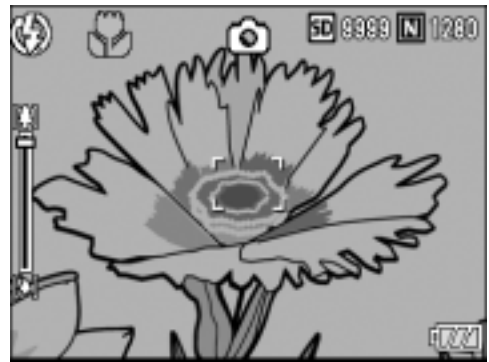
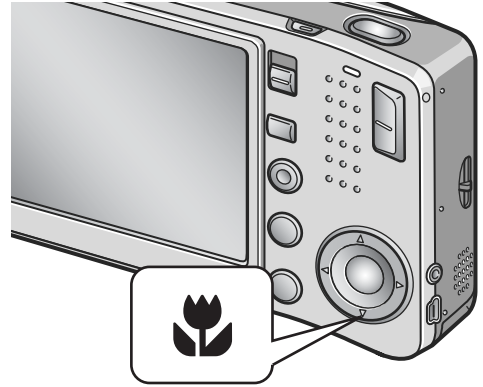

## 메모

- 줌을 사용하고 있을 때는 렌즈 앞 부분에서 다음 거리까지 매크로촬영을 할 수 있습니다:

광각시	렌즈 끝에서 약 1cm	촬영 범위: 약 28×21mm
망원시	렌즈 끝에서 약 8cm	촬영 범위: 약 37.5×28.2mm (디지털 줌 미사용시)
		촬영 범위: 약 10.4×7.8mm (디지털 줌 3.6배 때)

- 매크로 촬영을 진행할 때에는 카메라를 움직이지 않고 카메라의 버튼조작만으로 초점고정을 진행할 수 있는 AF타겟이동기능을 사용할 수 있습니다. 삼각대를 사용할 때 아주 편리합니다.(→P.87)
- 매크로 촬영에서 피사체를 보다 크게 찍고 싶을 때는 SCENE 모드의 “줌 매크로”를 사용합니다.(→P.38)



## 플래시를 사용한다

⚡(플래쉬)버튼을 사용하면 플래쉬모드(발광, 발광금지등의 설정)를 전환할 수 있습니다. 구입시에는 발광금지로 설정되어 있습니다.

플래쉬의 빛이 도달할 수 있는 거리(렌즈의 앞부분으로부터)는 ISO 설정이 [AUTO]인 설정에서 약 0.2 ~ 2.4m(W), 약 0.14 ~ 1.85m(T)입니다.

### 플래쉬모드의 종류

	발광금지	플래쉬를 터뜨리지 않습니다.
	오토	역광이나 피사체가 어두울 때는 자동적으로 플래쉬가 터집니다.
	적목	적목 현상을 경감시키면서 플래쉬를 발광합니다.
	강제발광	촬영시에 반드시 플래쉬를 작동시킵니다.
	슬로우싱크로	셔터 속도를 느리게 해서 발광합니다. 인물이 들어간 야경을 촬영할 경우에 적합합니다. 삼각대를 사용하는 것을 권장합니다.

### 1. 모드 변경 스위치를 에 맞춘다

### 2. ⚡(플래쉬)버튼을 눌러 플래쉬모드를 전환한다

LCD 모니터의 중앙에 잠시 플래쉬모드의 마크가 크게 나타났다가 왼쪽 위에 마크가 표시됩니다.

그 다음에 충전을 개시합니다. 플래쉬 충전중은 LCD 모니터가 꺼지고 플래쉬램프가 점멸합니다. 충전이 완료되면 램프가 꺼지고 촬영이 가능해 집니다.



### 메모

- ⚡(플래쉬)버튼을 눌러 변경할 때까지 설정내용은 유지됩니다.
- 동영상, 연속촬영에서는 발광금지로 됩니다.
- 플래쉬 발광시에는 AE/AF(자동노출/오토포커스)의 정확성을 위해 2번 발광됩니다.



## 장면에 맞춰 촬영한다

SCENE 모드를 사용하면 8가지의 촬영모드를 선택할 수 있으며 자동적으로 장면에 적합한 설정으로 촬영할 수 있습니다.

	포토리이트	인물을 찍을 때 사용합니다.
	스포츠	움직이는 사물을 찍을 때 사용합니다.
	먼 경치	초목이나 하늘이 많은 풍경을 찍을 때 사용합니다.
	야경	<p>야경을 찍을 때 사용합니다. 인물이 들어간 촬영도 가능합니다.</p> <p> <b>메모</b></p> <ul style="list-style-type: none"> <li>야경모드에서는 아래의 조건이 갖추어졌을 때 플래시가 발광됩니다. <ul style="list-style-type: none"> <li>플래시 설정이 오토일 경우</li> <li>주위가 어둡고 플래시가 필요하다고 판단되었을 경우</li> <li>가까운 거리에 인물 등의 피사체가 있는 경우</li> </ul> </li> </ul>
	사다리꼴 보정	<p>게시판이나 명함 등 사각형의 피사체를 비스듬한 방향에서 촬영할 경우, 촬영된 화상을 정면에서 촬영한 것 같이 보정해 줍니다. 자세한 조작 절차는 P.40을 참조하여 주십시오.</p> <div data-bbox="651 1384 1265 1592" data-label="Diagram"> </div> <p> <b>메모</b></p> <p>경사 보정 모드에서는 화상 사이즈는 F1280, N1280, N640 중에서 선택할 수 있습니다. (→P.62)</p>
	문자	<p>텍스트 이미지를 캡처할 때에, 예를 들어 회의에서 화이트보드에 쓴 메모를 캡처할 때에 사용합니다.</p> <p> <b>참조</b></p> <p>문자의 농담을 변경하려면 → P.86</p>





1. 모드 변경 스위치를 에 맞춘다
2. ▲버튼을 누른다

스틸 이미지모드의 선택화면이 나타납니다.

3. ▲▼버튼을 눌러서 모드를 선택한다

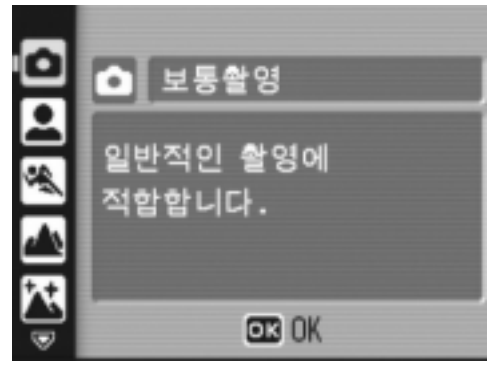

4. MENU/OK버튼을 누른다

LCD 모니터 위에 모드 아이콘이 표시됩니다.

5. 셔터버튼을 누른다



SCENE 모드를 변경하려면

▲버튼을 누르면 스틸 이미지 모드 선택 화면으로 되돌아갑니다

표준 촬영 모드로 돌아가려면

1. ▲버튼을 눌러 스틸 이미지 모드 선택 화면에 돌아간다
2. ▲버튼을 눌러 [보통 촬영]을 선택한다
3. MENU/OK버튼을 누른다

줌 매크로로 촬영하려면

1. 모드 변경 스위치를 에 맞춘다
  2. ▲버튼을 누른다
- 스틸 이미지 모드 선택 화면이 표시됩니다.
3. ▲▼버튼을 눌러서 [줌 매크로]를 선택한다
  4. MENU/OK버튼을 누른다
  5. [↕]버튼이나 [↕]버튼을 누른다

LCD 모니터에 배율이 표시됩니다.

6. 구도를 정하고 셔터 버튼을 반만 누른다
7. 셔터 버튼을 완전히 누른다

사다리꼴 보정을 사용하려면

1. 모드 변경 스위치를 에 맞춘다
2. ▲버튼을 누른다
3. ▲▼버튼을 눌러서 [사다리꼴 보정]을 고른다
4. MENU/OK버튼을 누른다
5. 셔터 버튼을 눌러서 촬영한다

촬영 직후에 보정 대상으로 인식된 부분이 오렌지색 테두리로 표시됩니다. 최대 5개 부분을 인식할 수 있습니다. 다른 보정 부분을 선택할 경우에는 ►버튼을 눌러서 원하는 곳까지 오렌지색 테두리를 이동합니다.

## 6. MENU/OK버튼을 누른다

보정 후의 화상이 기록됩니다. 보정 전의 화상도 남아 있습니다. 보정 부분을 검출할 수 없었을 경우에는 에러메시지가 표시됩니다. 보정을 취소할 때는 ▲버튼을 누릅니다. 단, 보정을 취소하면 보정 전의 화상이 그대로 남습니다.

## 메모

- 피사체를 될 수 있는 한 크게, 피사체 전체가 LCD 모니터의 표시화면에 들어가도록 촬영해 주십시오.
- 다음과 같은 경우에는 피사체를 인식할 수 없을 수 있습니다.
  - 초점이 맞지않은 피사체
  - 피사체의 사변이 확실하게 보이지 않는다
  - 피사체가 배경과 구별되기 어렵다
  - 배경이 복잡한 구도
- 보통 보정 전과 보정 후의 2가지 화상이 기록됩니다. 기록 가능 매수가 2장 미만인 경우에는 촬영할 수 없습니다.
- 보정 부분을 검출하지 못했을 경우, 보정 전의 화상이 그대로 남습니다.







## 찍은 스틸 이미지를 바로 확인한다(퀵리뷰)

찍은 스틸 이미지는 LCD 모니터를 통하여 바로 볼 수 있습니다. 잘 찍히지 않았을 때는 그 자리에서 삭제할 수 있습니다.

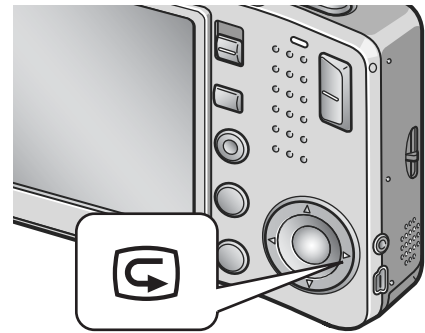
### 1. 촬영모드 상태에서 (퀵리뷰) 버튼을 누른다

LCD 모니터에 마지막으로 찍은 스틸 이미지가 표시됩니다.



퀵 리뷰시의 동작	
 버튼	촬영모드로 돌아갑니다.
Q 버튼	스틸 이미지를 확대하여 표시합니다. 확대표시 중에는 ▲▼◀▶ 버튼으로 표시부분을 이동할 수 있습니다.
 버튼	Q 버튼으로 확대한 스틸 이미지를 축소하여 표시합니다.
MENU/OK 버튼	Q 버튼으로 확대한 스틸 이미지를 최대배율까지 확대하여 표시합니다. 최대배율로 표시할 때는 원래 크기로 되돌립니다.
 버튼	표시중의 파일을 삭제할 수 있습니다.  버튼을 누르면 확인 화면이 표시되므로 [삭제]를 선택하고 MENU/OK 버튼을 누르십시오.

### 메모

- 일단 전원을 끄면  (퀵리뷰) 버튼을 눌러도 촬영한 스틸 이미지는 표시되지 않습니다.
- 문자모드(P.37)로 촬영한 스틸 이미지를 퀵리뷰로 확인하면 실제 기록된 스틸 이미지 보다 약간 화질이 낮은 상태로 나타날 수 있습니다.



## 찍은 스틸 이미지를 본다

재생모드를 사용하면 찍은 스틸 이미지를 확인할 수 있습니다. 삭제, 확대표시도 가능합니다.

### 1. ▶(재생)버튼을 누른다

재생모드로 바뀌며 마지막으로 찍은 스틸 이미지가 나타납니다.

◀▶ 버튼으로 순서대로 스틸 이미지를 볼 수 있습니다.

재생모드에서 스틸 이미지모드(또는 동영상모드/음성모드)로 돌아가려면 다시 한번 재생버튼을 누릅니다.

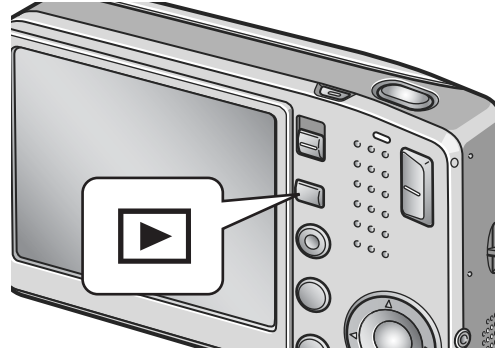

## 메모

### 재생모드에서 전원의 온에 관하여

전원이 꺼진 상태에서 재생 버튼을 약 1초 이상 계속 누르고 있으면 전원이 켜집니다. (카메라는 재생 모드 상태로 시작됩니다)

재생 버튼으로 전원을 켤 때는 한번 더 재생 버튼을 누르면 촬영 모드가 됩니다.

### 이미지 재생에 관하여

SD 메모리 카드가 삽입되어 있지 않는 경우는 내장 메모리에서 재생됩니다.

SD 메모리 카드가 삽입되어 있는 경우는 SD 메모리 카드에서 재생됩니다.

## 참조

- 동영상을 재생하려면 → P.96
- 음성을 재생하려면 → P.98
- 음성지원 이미지를 재생하려면 → P.78



## 3프레임 표시로 재생한다

재생화면을 3프레임 표시로 할 수 있습니다. 3프레임 표시에서는 스틸 이미지를 선택하여 스틸 이미지를 1장 표시로 하거나 삭제할 수 있습니다.

### 1. ▶(재생)버튼을 누른다

마지막으로 찍은 스틸 이미지가 나타납니다.

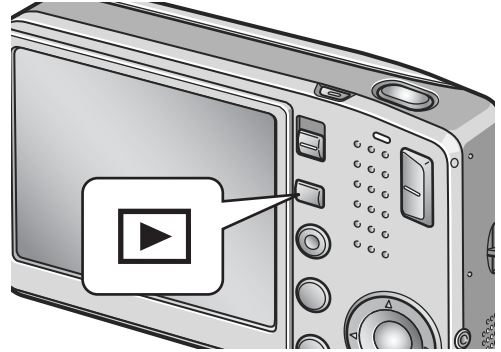

### 2. ▣(섬네일표시)버튼을 누른다

3프레임 표시로 바뀝니다. 중앙의 큰 프레임이 현재 선택되어 있는 스틸 이미지입니다.

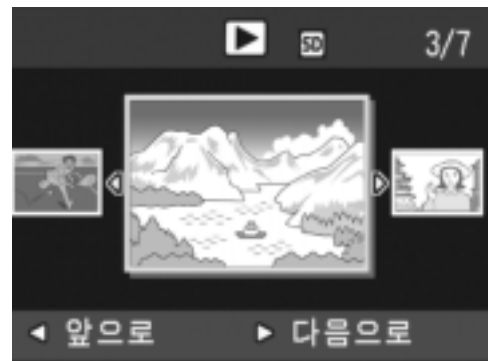
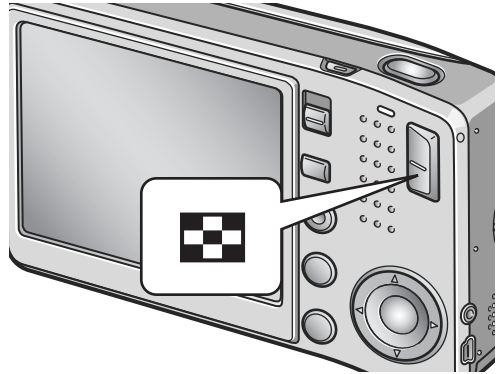

1장 표시로 하려면

- ▶◀버튼을 눌러 스틸 이미지를 선택한다
- Q(확대표시)버튼 또는 MENU/OK버튼을 누른다

재생시의 화면변경에 대하여  
 재생화면은 다음과 같이 바뀝니다.



## 메모

3프레임 표시에서 다음의 조작을 하면 표준 재생화면(1장 표시)으로 돌아가 그 조작을 실행합니다.

- 삭제한다(P.49)
- 메뉴를 표시한다(P.99)
- 동영상을 재생한다(P.96)
- 음성을 재생한다(P.98)

## 참조

필요없는 스틸 이미지를 삭제하려면 → P.49



## 일람해서 본다(성네일표시)

찍은 스틸 이미지를 일람(12매씩)해서 볼 수 있습니다.  
선택되어 있는 스틸 이미지를 삭제하거나 1장씩 표시할 수 있습니다.

### 1. ▶(재생)버튼을 누른다

마지막으로 찍은 스틸 이미지가 나타납니다.

### 2. 田(성네일표시)버튼을 누른다

3프레임 표시로 바꿉니다.

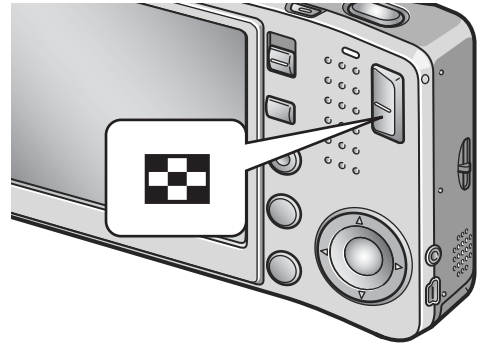

### 3. 田(성네일표시)버튼을 누른다

화면이 12분할되고 스틸 이미지가 12장 표시됩니다.

선택된 스틸 이미지

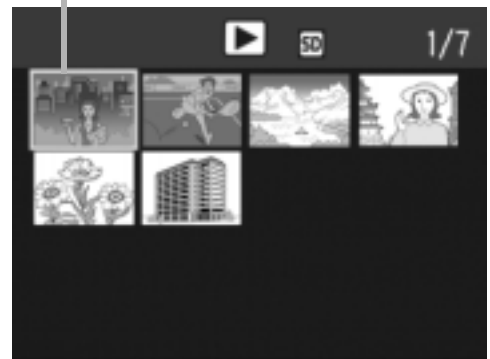

한장으로 표시하려면

### 1. ▲▼◀▶버튼을 사용하여 스틸 이미지를 선택한다

### 2. Q(확대 표시) 버튼을 누른다



## 참조

- 선택되어 있는 스틸 이미지를 삭제하려면 → P.50
- 3프레임 표시로 하려면 → P.43



## 스틸 이미지를 확대표시한다

표시되어 있는 스틸 이미지를 확대표시할 수 있습니다.

2592×1944, 2592×1728, 2048×1536	8배
1280×960	6.7배
640×480	3.4배

### 1. ▶(재생)버튼을 누른다

마지막으로 찍은 스틸 이미지가 표시됩니다.

### 2. ◀▶버튼을 눌러 확대표시하고 싶은 스틸 이미지를 표시한다

### 3. Q(확대표시)버튼을 누른다

스틸 이미지가 확대됩니다.

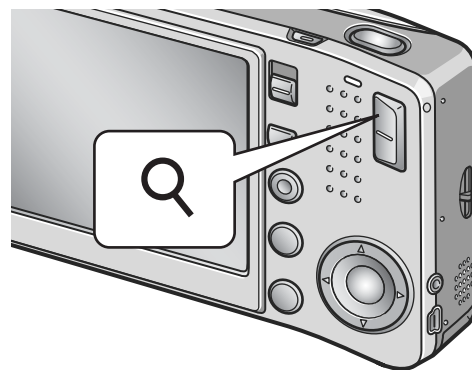

확대표시	
Q버튼	스틸 이미지를 확대하여 표시합니다. 확대표시 중에는 ▲▼◀▶버튼으로 표시부분을 이동할 수 있습니다.
◻버튼	Q버튼으로 확대한 스틸 이미지를 축소하여 표시합니다.
MENU/OK버튼	스틸 이미지를 최대배율로 확대해서 표시합니다. 다시 한번 누르면 스틸 이미지가 원래의 크기로 돌아갑니다.

## 메모

퀵리뷰 때에도 확대 표시할 수 있습니다.



# 텔레비전의 화면으로 본다

촬영한 스틸 이미지를 텔레비전의 화면으로 볼 수 있습니다. 텔레비전의 화면에는 카메라의 LCD 모니터와 같은 내용이 표시됩니다. 텔레비전의 화면에 표시하려면 카메라에 동봉되어 있는 비디오 케이블을 사용하여 카메라와 텔레비전을 연결합니다. 스틸 이미지를 텔레비전으로 보려면 다음과 같이 조작합니다.

## 1. 텔레비전의 비디오입력단자에 비디오 케이블을 단단히 연결한다

이때 비디오 케이블의 흰색플러그를 텔레비전의 음성입력단자(흰색)에 꽂고 노란색플러그를 텔레비전의 영상입력단자(노란색)에 꽂아주십시오.

영상입력단자(노란색)

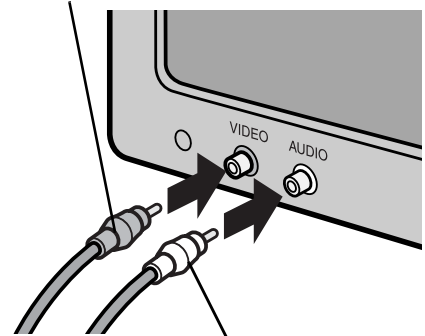

음성입력단자(흰색)

## 2. 카메라의 전원이 오프로 되어 있는 것을 확인한다

## 3. 카메라의 비디오 출력단자에 비디오 케이블을 접속한다

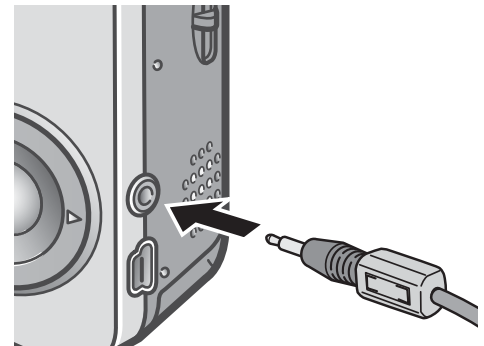

## 4. 텔레비전의 입력모드를 [비디오]로 한다

상세한 내용은 텔레비전의 사용설명서를 참조해 주십시오.

## 5. 전원 버튼을 누르거나 재생 버튼을 약 1초 이상 길게 눌러서 전원을 켜다

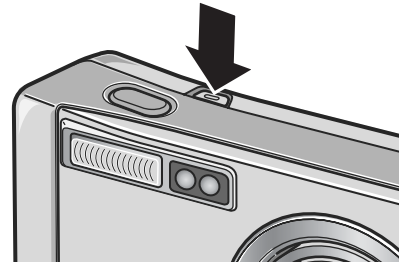

### 주의사항

비디오 케이블이 카메라에 연결되어 있을 때에는 LCD 모니터의 표시는 오프(꺼진 상태)로 되고 스피커에서도 소리가 나지 않습니다.

### 메모

- 비디오의 입력단자에 비디오 케이블이 연결되어 있을 때 촬영한 내용을 비디오테이프에 녹화할 수 있습니다.
- 텔레비전 등의 재생방식은 NTSC방식(일본과 기타 국가에서 사용)으로 설정되어 있습니다. 접속하는 기계가 PAL 방식(유럽 지역과 기타국가에서 사용)인 경우에는 카메라의 셋업 메뉴에서 PAL방식을 설정한 후 연결하십시오.

### 참조

비디오방식의 설정을 변경한다 → P.124



## 필요없는 파일(스틸 이미지/동영상/음성)을 지운다

사용하지 않은 파일이나 실패한 파일을 SD 메모리 카드 또는 내장 메모리 내에서 삭제할 수 있습니다.

다음의 3종류의 방법으로 삭제할 수 있습니다.

- 1장(1파일)을 삭제한다
- 전부를 한번에 삭제한다
- 여러장을 선택해서 한번에 삭제한다

1. ▶(재생)버튼을 누른다
2. 한장 삭제하는 경우에는 ◀▶버튼으로 삭제하고 싶은 스틸 이미지를 표시한다
3. 🗑️(삭제)버튼을 누른다
4. ▲▼버튼을 눌러 [한개 삭제]나 [전체 삭제]를 선택한다  
[한개 삭제]의 경우에는 ◀▶버튼을 사용하여 삭제하는 스틸 이미지를 변경할 수 있습니다.
5. MENU/OK버튼을 누른다

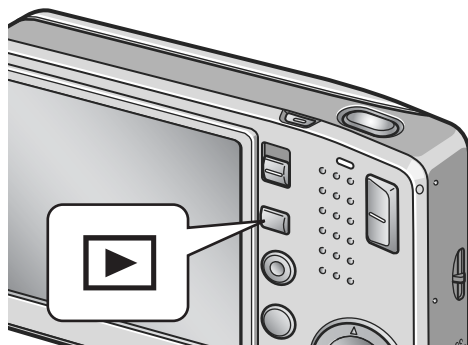

[한개 삭제]의 경우

처리중의 메시지가 나타나며 삭제가 끝나면 순서 4의 화면으로 돌아간다

[전부 삭제]의 경우

삭제 확인화면이 나타나며 ▶버튼을 눌러[YES]를 선택하며 MENU/OK버튼을 누른다

### 📄 메모

3프레임 표시의 상태(→P.43)에서 삭제하고 싶은 스틸 이미지를 중앙에 표시하여 🗑️(삭제)버튼을 눌러도 스틸 이미지를 삭제할 수 있습니다.



## 여러장을 한번에 삭제한다

1. ▶(재생)버튼을 누른다
2. ㉑(성네일표시)버튼을 2번 누른다

화면이 12분할되고 스틸 이미지가 축소되어 표시됩니다.

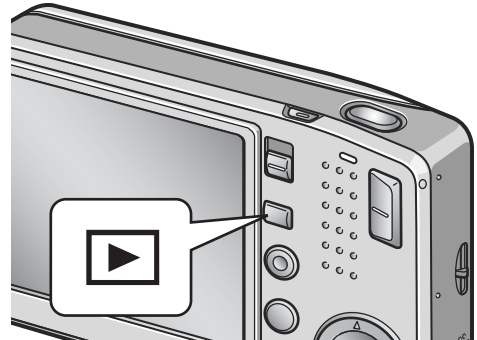

3. ▲▼◀▶버튼을 눌러 삭제하고 싶은 스틸 이미지를 선택하고 ㉒(삭제)버튼을 누른다

스틸 이미지의 왼쪽 위에 휴지통의 마크가 표시됩니다.



4. 순서3을 반복하여 삭제하고 싶은 사진을 모두 선택한다

실수로 선택한 경우에는 그 스틸 이미지에서 ㉒(삭제)버튼을 다시 한번 누르면 해제됩니다.

5. MENU/OK버튼을 누른다
6. ▶버튼을 눌러 [YES]를 선택하고 MENU/OK버튼을 누른다

처리중인 메시지가 표시되고 삭제가 완료되면 일람 화면으로 돌아갑니다.

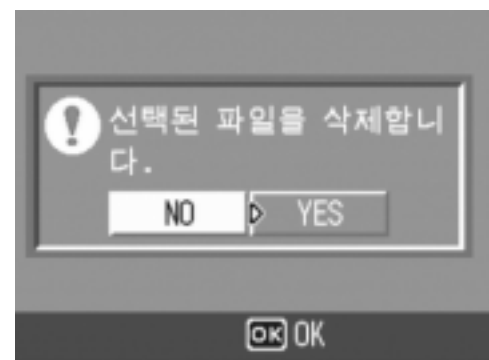





# 2장

## 여러가지 촬영방법. 재생하고 싶을 때

다이렉트 프린트로 프린트하자 .....	54
여러가지 촬영법 .....	59
연속으로 찍는다 .....	89
동영상을 촬영·재생하기 .....	93
음성을 기록·재생한다.....	97
재생모드에서 사용할 수 있는 다른 기능.....	99

# 다이렉트 프린트로 프린트하자

## 다이렉트 프린트로

다이렉트 프린트 기능은 카메라와 프린터를 직접 USB 케이블로 연결해서 카메라안의 사진을 프린터로 인쇄하는 기능입니다. 촬영된 스틸 이미지를 컴퓨터를 사용하지 않고도 편리하게 인쇄할 수 있습니다.

### 주의사항

- 동영상(.AVI)은 인쇄할 수 없습니다. 음성을 포함한 스틸 이미지(.JPG .WAV)의 경우는 스틸 이미지(.JPG)만이 인쇄됩니다.
- 문자모드 화상(TIFF)은 사용하시는 프린터에 따라 인쇄할 수 없는 경우도 있습니다. 또한 인쇄할 수 있어도 인쇄내용은 보증할 수 없습니다.

### 메모

- 이 카메라는 다이렉트 프린트의 통일된 규격의 PictBridge를 사용하고 있습니다.
- 다이렉트 프린트 기능을 사용하려면 프린터가 PictBridge를 지원해야 합니다. 사용하고 있는 프린터의 사용설명서를 확인해주세요.
- 다이렉트 프린트와 PictBridge 양쪽에 대응한 프린터로 다이렉트 프린트를 실행할 때는 [USB연결](P.127)에서 [오리지날]을 선택하십시오.

## 카메라와 프린터를 연결한다

카메라와 프린터의 접속에는 동봉된 USB 케이블을 사용합니다.

1. 카메라의 전원이 오프가 되어있는가 확인한다
2. 동봉된 전용 USB 케이블로 카메라와 프린터를 연결한다  
프린터의 전원이 꺼져 있을 때는 전원을 켜 주십시오.

### 메모

카메라와 프린터의 연결을 해제할 때에는 카메라와 프린터의 전원이 오프가 되어있는가 확인하고 USB 케이블을 카메라와 프린터에서 뽑아줍니다.



# 스틸 이미지를 프린트한다

PictBridge대응 프린터에 카메라의 스틸 이미지를 보내 인쇄할 수 있습니다. SD 메모리 카드가 세트되지 않았을 때에는 내장 메모리안의 스틸 이미지가 인쇄되고 SD 메모리 카드가 세트되어 있을 때는 SD 메모리 카드안의 스틸 이미지가 인쇄됩니다.

## ! 주의사항

인쇄가 끝날 때까지 USB 케이블을 뽑지 마주세요.

## 📄 메모

프린터에 보낼 때 프린터 오류의 메시지가 나타났을 경우에는 프린터의 상태를 확인하고 인쇄할 수 있는 상태로 되도록 대처해 주십시오.

### 한장 또는 전부의 스틸 이미지를 인쇄한다

#### 1. 프린터가 인쇄할 수 있는 상태에 있는가 확인한다

“접속중...” 이란 화면이 표시됩니다.

#### 2. ADJ.버튼을 누른다

프린터의 종류에 따라서는 ADJ.버튼을 누르지 않아도 자동적으로 “접속중” 이란 화면이 나타날 경우가 있습니다.

#### 3. ◀▶버튼으로 인쇄하고 싶은 스틸 이미지를 선택한다

#### 4. ADJ.버튼을 누른다

#### 5. ▲▼버튼을 눌러 [파일 한개]이나 [파일 전체]를 선택한다

#### 6. MENU/OK버튼을 누른다

다이렉트 프린트 메뉴가 나타납니다.

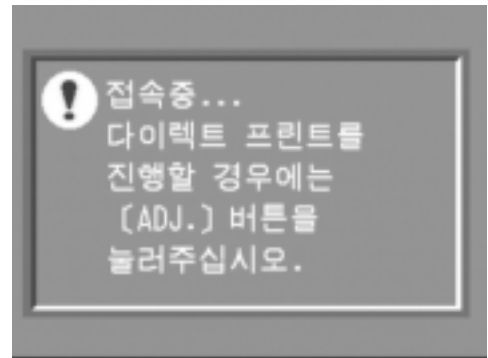

## 7. ▲▼버튼으로 항목을 선택하며 ►버튼으로 상세항목을 표시한다

“접속중...” 이라고 표시되어 있는 때는 프린터와 접속이 완료되지 않았습니다. 접속이 완료되면 “접속중...” 이라는 표시는 사라지고 “다이렉트 프린트” 라고 표시됩니다. 접속이 완료된 후에 조작하여 주십시오.

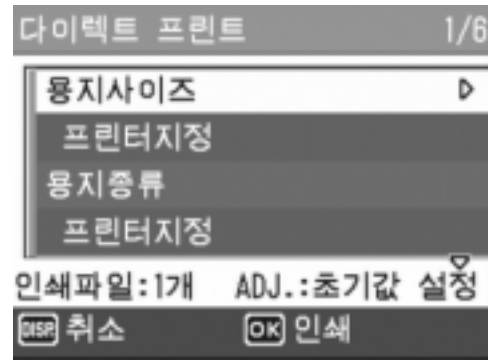

선택할 수 있는 항목은 다음과 같습니다. 각 항목은 프린터가 대응하고 있을 때만 표시됩니다.

\*표시의 항목은 리코 프린터가 대응하고 있을 때만 표시됩니다.

항목이름	작용
용지사이즈	종이의 사이즈를 설정합니다.
용지종류	종이의 종류를 설정합니다.
레이아웃	1장에 몇개의 이미지를 인쇄할지를 설정합니다. 한 장에 배정할 수 있는 이미지수는 연결되는 프린터에 따라 다릅니다.
날짜인쇄	날짜를 인쇄할지 안 할지를 설정합니다.
파일명프린트	파일 이름을 인쇄할지 안 할지를 설정합니다.
최적 이미지	스틸 이미지 데이터를 프린터쪽에서 최적화하여 인쇄할지 안 할지를 설정합니다.
고정사이즈인쇄	인쇄하는 화상의 사이즈를 설정합니다.
인쇄 품질	인쇄 품질을 설정합니다.
장표 인쇄*	장표인쇄를 합니다.

## 8. ▲▼버튼으로 상세항목을 선택하여 MENU/OK버튼을 누른다

다이렉트 프린트의 메뉴로 돌아갑니다.

## 9. 순서 7과 8을 반복하여 변경하고 싶은 항목의 설정변경한다

순서7의 화면에서 ADJ.버튼을 누르면 설정한 항목을 다음 접속시의 초기치로 설정할 수 있습니다. 오른쪽의 화면이 표시되면 [설정]을 선택하고 MENU/OK 버튼을 누르십시오.

[해제]를 선택하면 구입시의 설정으로 돌아갑니다.

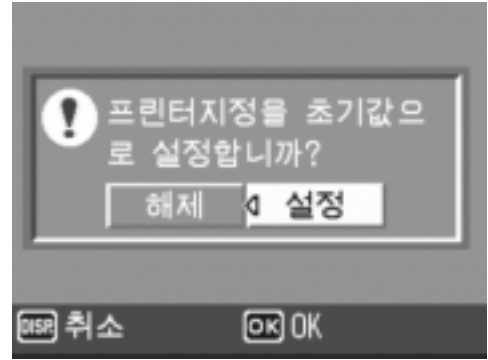

## 10. MENU/OK버튼을 누른다

선택한 스틸 이미지를 프린터에 전송하면 “전송중” 이라는 화면이 나타납니다. 취소할 경우에는 MENU/OK버튼을 누릅니다. 전송이 끝나면 다이렉트 프린트 재생모드 화면으로 돌아가고 인쇄가 시작됩니다.

여러장을 한번에 인쇄한다

### 1. 프린터가 인쇄할수 있는 상태인가 확인한다

“접속중...” 이란 화면이 표시됩니다.

### 2. ADJ.버튼을 누른다

다이렉트 프린트 재생 모드가 나타납니다.

### 3. [성네일표시]버튼을 2번 누른다

화면이 12분할되어 스틸 이미지가 축소되어 표시됩니다.

### 4. [▲▼◀▶]버튼을 눌러서 인쇄하고 싶은 스틸 이미지를 선택한다

### 5. MENU/OK버튼을 누른다

### 6. [▲▼]버튼을 눌러서 인쇄매수를 선택한다

▲버튼을 누르면 매수가 늘어나고 ▼버튼을 누르면 매수가 줄어듭니다.

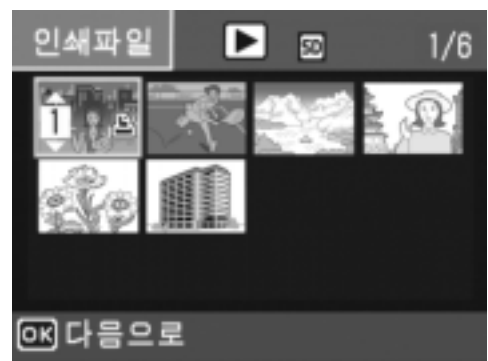
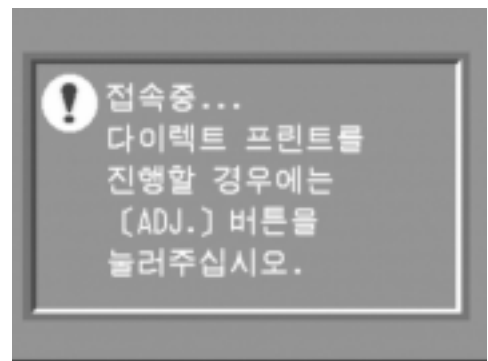

7. ◀▶버튼을 눌러서 인쇄하고 싶은 스틸 이미지를 선택한다
8. ▲▼버튼을 눌러서 인쇄매수를 선택한다
9. 순서 7, 8을 반복하여 인쇄하고 싶은 스틸 이미지를 전부 선택하고 인쇄매수를 지정한다

#### 10. MENU/OK버튼을 누른다

다이렉트 프린트의 메뉴가 표시됩니다.

#### 11. ▲▼버튼으로 항목을 선택하여 ▶ 버튼으로 상세항목을 표시한다

“접속중...” 이라고 표시되어 있는 때는 프린터와 접속이 완료되지 않았습니다. 접속이 완료되면 “접속중...” 이라는 표시는 사라지고 “다이렉트 프린트” 라고 표시됩니다. 접속이 완료된 후에 조작하여 주십시오.

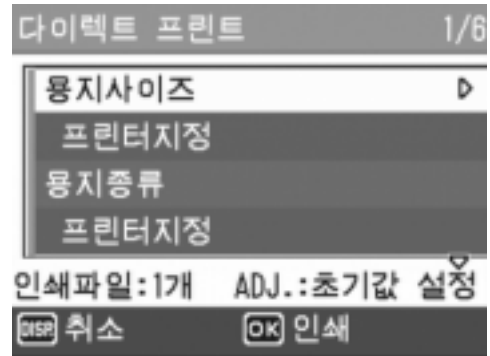

선택할 수 있는 항목에 관해서는 P.56를 참조해 주십시오.

#### 12. ▲▼버튼으로 상세한 항목을 선택하여 MENU/OK버튼을 누른다

다이렉트 프린트의 메뉴가 나타납니다.

#### 13. 순서 11과 12를 반복해서 고치고 싶은 항목의 설정치를 고친다

#### 14. MENU/OK버튼을 누른다

스틸 이미지가 프린터에 보내와 “보내는 중” 이란 화면이 표시됩니다.

보내는 것을 중지하고 싶을 때는 MENU/OK 버튼을 눌러주세요.

보낸 뒤 카메라는 다이렉트 프린트 재생모드의 화면에 돌아가서 프린터에서 인쇄하기 시작합니다.

### 메모

- 프린터의 마크가 표시되어 있는 스틸 이미지만 인쇄됩니다(🖨️). 프린트를 중지한 다음 다시 시작할 경우에는, 프린트할 이미지에 프린터 표시가 있는지 확인해 주십시오.
- 1장의 용지에 같은 스틸 이미지를 여러장 인쇄할 수도 있습니다.
- 선택가능한 항목은 프린터의 기능에 따라 다릅니다.
- 상세 항목에서 [프린터지정]을 선택하면 프린터측의 설정치(초기치)로 인쇄됩니다.

# 여러가지 촬영법

## ADJ.버튼 사용하기

ADJ 버튼은 최소의 작동으로 노출보정, 화이트 밸런스, ISO 감도 등을 조절하게 합니다. 또한, ADJ. 버튼에는 노출보정, 화이트 밸런스 이외의 기능을 2가지 등록할 수 있습니다. 자주 사용하시는 기능을 등록해두면 적은 버튼 조작으로 설정할 수 있어 아주 편리합니다.

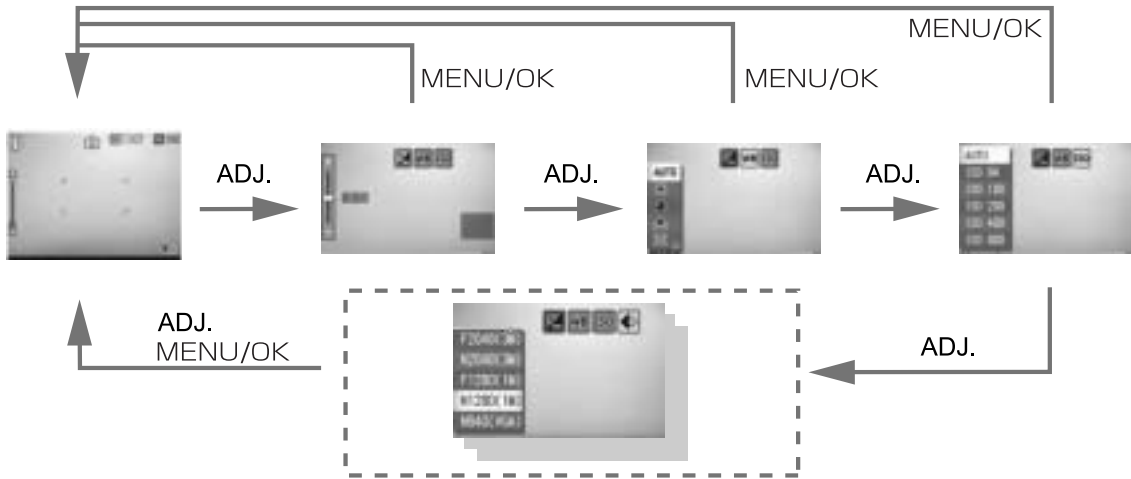

기능을 등록하는 조작은 셋업화면에서 진행합니다. (P.115).

### ADJ.버튼으로 설정할 수 있는 항목

SCENE 모드, 동영상모드일 때에는 ADJ.버튼에서 설정할 수 있는 항목이 다릅니다.

스틸 이미지 모드	ISO감도설정, 화질/사이즈, 포커스, 샤프니스, 측광 방식, 오토 브래킷, 연속, 음성지원 촬영
동영상 모드	화이트 밸런스
SCENE 모드(문자)	문자농도
SCENE 모드(문자 이외)	노출보정, 화이트 밸런스

### 참조

- 노출보정 → P.80
- 화이트 밸런스 → P.81
- 문자농도 → P.86
- ADJ.버튼에 기능을 설정하려면 → P.115

# 촬영설정 메뉴에 관하여

촬영설정 메뉴를 사용하면 다음의 표에 있는 항목을 설정하여 촬영할 수 있습니다.

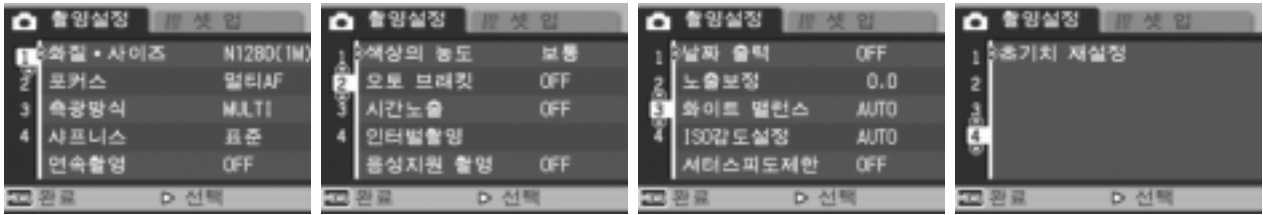

\*아래 표의 선택항목안에 [ ]로 되어있는 설정치는 구입시의 초기치입니다.

설정항목	선택항목	참조페이지
화질·사이즈	F2592(5M), N2592(5M), F3: 2(5M), F2048(3M), N2048(3M), F1280(1M), [N1280(1M)], N640(VGA)	P.62
포커스	[멀티 AF], 스폿 AF, MF, SNAP, ∞	P.66
측광방식	[MULTI], CENTER, SPOT	P.69
샤프니스	SHARP, [표준], SOFT	P.70
연속촬영	[OFF], 연속, S연속, M연속	P.89
색상의 농도	진하다, [보통], 연하다, 흑백	P.71
오토브래킷	[OFF], ON, WB-BKT	P.72
장시간 노출	[OFF], 1 초, 2초, 4초, 8초	P.75
인터벌촬영	[0초], 5초~3시간	P.76
음성지원 촬영	[OFF], ON	P.78
날짜출력촬영	[OFF], 날짜, 시간	P.79
노출보정	-2.0 ~ +2.0	P.80
화이트 밸런스	[AUTO],  옥외,  흐림,  백열등,  백열등2,  형광등, [M] 수동 설정	P.81
ISO감도	[AUTO], ISO64, ISO100, ISO200, ISO400, ISO800	P.83
셔터스피드제한	OFF, 1/2, 1/4, [1/8]	P.84
촬영설정초기화	_____	P.85

## 메모

촬영 메뉴에서 셋업 메뉴를 표시할 수 있습니다. 상세한 내용은 P.110를 참조해 주십시오.

## 참조

동영상모드, SCENE 모드시의 촬영설정 메뉴 항목에 관하여 → P.171

## 촬영설정 메뉴의 조작방법

### 1. 촬영가능한 상태에서 MENU/OK버튼을 누른다

촬영설정 메뉴가 나타납니다.

### 2. ▲▼버튼을 눌러 설정항목을 선택한다

설정항목은 4개 화면이 있습니다.

가장 아래 항목에서 ▼버튼을 누르면  
다음과 같은 화면이 나타납니다.

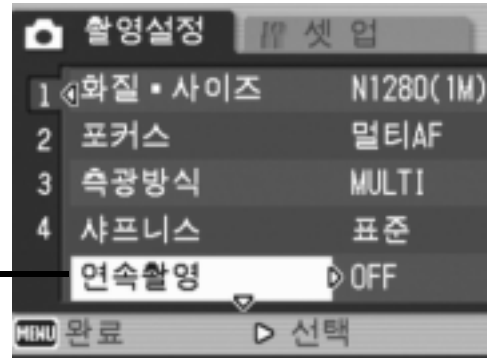

#### 화면번호로 화면을 바꾸려면

1. ◀버튼을 누르면 화면의 왼쪽에 있는 화면 번호가 선택될 수 있도록 되어 있습니다.
2. 화면번호가 선택될 수 있는 상태에서 ▲▼버튼을 누르면 화면을 바꿀 수 있습니다.
3. 화면을 바꾼 후 ▶버튼을 눌러 설정항목의 선택으로 돌아갑니다.

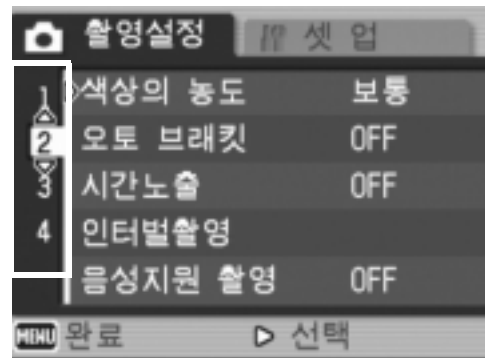

### 3. 설정항목을 선택하고 ▶버튼을 누른다

설정항목의 선택항목이 나타납니다.

### 4. ▲▼버튼을 눌러 항목을 선택한다

### 5. MENU/OK버튼이나 ◀버튼을 누른다



### 6. 순서5에서 ◀버튼을 눌렀으면 MENU/OK버튼을 누른다

촬영설정 메뉴가 없어지며 촬영할 수 있게 됩니다.

## 화질모드/화상사이즈를 선택하려면(화질/사이즈)

기록된 스틸 이미지나 동영상 파일의 크기는 화질모드와 화상사이즈의 설정에 따라 바뀝니다.

화질모드에는 N(Normal ), F(Fine )의 2가지 종류가 있습니다.

선택할 수 있는 모드의 종류		
마크	모드명	내용
	Normal모드	압축률은 높아지고 파일 크기는 작아집니다. 일반적인 촬영에 적합합니다.
	Fine모드	압축률은 낮아지고 파일의 크기는 커집니다만 Normal모드보다 고화질이 됩니다.

### 화질모드과 사이즈의 조합

		사이즈				
		2592×1944	2592×1728	2048×1536	1280×960	640×480
모드	F (Fine)	F2592 (5M)	F3:2 (5M)	F2048(3M)	F1280(1M)	—
	N (Normal)	N2592 (5M)	—	N2048(3M)	N1280(1M)	N640 (VGA)
용도		컴퓨터로 전송하여 화상을 보정하거나 크게 인쇄할 경우에 적합합니다.	크게 인쇄할 경우에 적합합니다.	촬영하는 매수가 많은 경우에 적합합니다.	1장의 SD 메모리 카드에 가장 많은 매수를 기록할 수 있습니다. 메일에 첨부하거나 홈페이지용 화상으로 사용할 경우에 적합합니다.	

굵은 선안의 내용은 화면에 표시될 때의 명칭입니다.

동영상모드의 경우는 320×240, 160×120에서 선택할 수 있습니다.

문자의 경우는 2592×1944, 2048×1536에서 선택할 수 있습니다.

### 참조

내장 메모리/SD 메모리 카드에 기록할 수 있는 매수 → P.173



1. 모드 변경 스위치를 에 맞춘다

2. MENU/OK버튼을 누른다

촬영설정화면이 나타납니다.

3. ▼버튼을 눌러 [화질·사이즈]를 선택하고 ►버튼을 누른다

4. ▲▼버튼을 눌러 화질·사이즈를 선택한다

5. MENU/OK버튼이나 ►버튼을 누른다

화질·사이즈의 설정이 끝납니다.

6. 순서5에서 ◀버튼을 눌렀으면 MENU/OK버튼을 누른다

촬영설정 메뉴가 사라지고 화면에 설정값이 표시됩니다.

이후 설정을 변경할 때까지 이 설정으로 촬영됩니다.

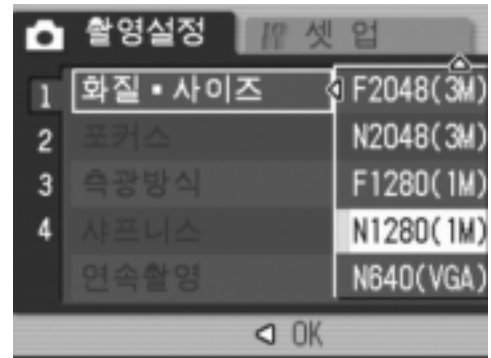

스틸 이미지 모드의 경우

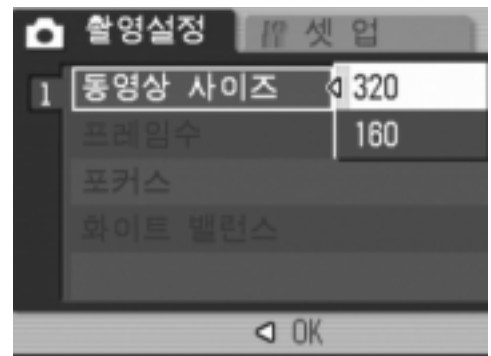

동영상 모드의 경우

# 초점을 맞추는 방식을 변경한다 (포커스: 멀티AF/스팟AF)

초점을 맞추는 방식은 초기 설정에서는 오토포커스(AF)로 되어 있습니다. 카메라는 17군데의 AF 구역에서 자동으로 최대 5군데의 거리를 측정하고 가장 가까운 위치에 초점을 맞춥니다(멀티AF). 핀트의 실패를 방지하고 올바르게 촬영할 수 있도록 해 줍니다. 이 AF 구역을 LCD 모니터 중앙의 1군데에 고정하고 자동으로 초점을 맞출 수도 있습니다(스팟AF).

핀트 맞춤(포커스)의 방식에는 다음 5가지가 있습니다.

선택할 수 있는 핀트 맞춤의 방식		
마크	방식	내용
없음	멀티 AF	자동으로 몇 개의 영역을 측거하여 초점을 맞춥니다.
없음	스팟 AF	LCD 모니터 중앙 부분의 거리를 측정하고 초점을 맞춥니다.
	수동포커스(MF)	수동으로 초점을 맞출 때 사용합니다.
	스냅	근거리(약 2.5m)에 초점을 고정합니다.
	무한대(∞)	무한대에 초점을 고정합니다.

오토포커스의 방식(멀티 AF/스팟 AF)을 바꾼다

1. 모드 변경 스위치를 에 맞춘다
2. MENU/OK버튼을 누른다  
촬영설정화면이 나타납니다.
3. ▼버튼을 눌러 [포커스]를 선택하고 ▶버튼을 누른다
4. ▲▼버튼을 눌러 [멀티 AF] 또는 [스팟 AF]를 선택한다
5. MENU/OK 또는 ◀버튼을 누른다
6. 순서5에서 ◀버튼을 눌렀으면 MENU/OK버튼을 누른다

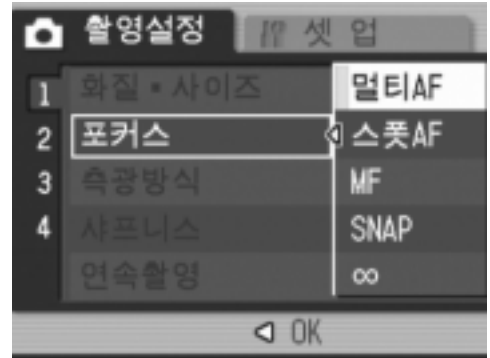

포커스 설정이 완료됩니다.

이후, 설정을 변경할 때까지 이 설정으로 촬영됩니다.

### 참조

- 촬영 거리를 스냅 또는 무한대(∞)에 고정한다 → P.68
- 수동으로 초점을 맞춘다(수동 포커스로 촬영한다) → P.67

## 수동으로 초점을 맞추어 촬영한다(포커스: MF)

오토포커스로 초점이 맞지 않을 때는 수동으로 초점을 맞출 수 있습니다(매뉴얼포커스: MF).

수동포커스에서는 촬영거리를 고정하여 촬영할 수도 있습니다.

### 메모

- SCENE 모드에서는 줌 매크로와 경사 보정 때만 수동포커스를 사용할 수 있습니다.
- 수동포커스에서는 매크로촬영이 필요한 거리의 피사체에도 초점을 맞출 수 있습니다.

### 수동포커스를 설정한다

1. 모드 변경 스위치를 에 맞춘다

2. MENU/OK버튼을 누른다

촬영설정화면이 나타납니다.

3. ▼버튼을 눌러 [포커스]를 선택하고 ►버튼을 누른다

4. ▲▼버튼을 눌러 [MF]를 선택한다

5. MENU/OK 또는 ◀버튼을 누른다

6. 순서5에서 ◀버튼을 눌렀으면 MENU/OK버튼을 누른다

포커스 설정이 완료됩니다.

메뉴가 사라지고, 화면에 MF라고 표시됩니다.

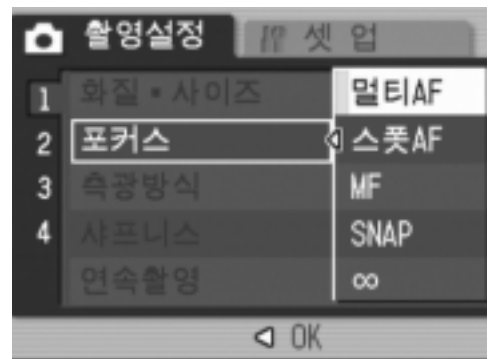

## 수동포커스로 촬영한다

### 1. 필요에 따라 ▼버튼을 누른다

▼버튼을 누르면 확대 표시가 되어 핀트 맞추기가 쉬워집니다.

### 2. ▶버튼을 눌러 포커스 바/줌 바 표시를 포커스 바 표시로 한다

▶버튼을 누를 때마다 포커스 바 표시와 줌 바 표시가 바뀝니다.

### 3. [AF][AF]버튼을 눌러 초점을 맞춘다

[AF]버튼을 누르면 원거리의 피사체에 초점을 맞춥니다.

[AF]버튼을 누르면 근거리의 피사체에 초점을 맞춥니다.

이후, 설정을 변경할 때까지 이 수동포커스로 촬영됩니다.

### 4. 셔터버튼을 눌러서 촬영한다



## 메모

줌 바 표시 때는 [AF][AF]버튼으로 줌 바를 조작할 수 있습니다.

## 참조

- 오토포커스(멀티 AF/스팟 AF)에 설정한다 → P.65
- 촬영 거리를 스냅 또는 무한대(∞)에 고정한다 → P.68

## 촬영 거리를 고정해서 촬영한다(포커스: 스냅/∞)

촬영거리를 근거리나 무한거리로 고정시켜 촬영할 수 있습니다.  
무한거리는 먼 경치등을 촬영할 때에 사용합니다.  
촬영거리를 고정시켜 촬영하려면 다음과 같이 조작합니다.

1. 모드 변경 스위치를 에 맞춘다

2. MENU/OK버튼을 누른다

촬영설정화면이 나타납니다.

3. ▼버튼을 눌러 [포커스]를 선택하고 ►버튼을 누른다

4. ▲▼버튼을 눌러 [SNAP] 또는 [∞](무한거리)를 선택한다

[SNAP]를 선택하면 2.5 m로 고정됩니다.

[∞]를 선택하면 무한거리로 고정됩니다.

5. MENU/OK 또는 ◀버튼을 누른다

6. 순서5에서 ◀버튼을 눌렀으면 MENU/OK버튼을 누른다

포커스 설정이 완료됩니다.

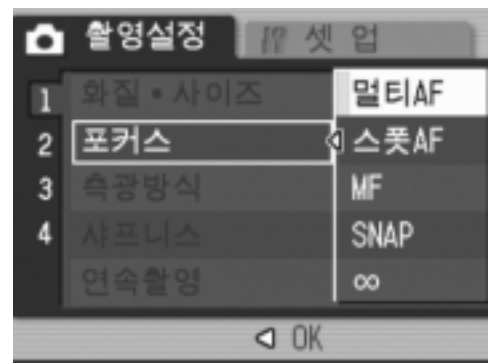

촬영설정화면이 없어지고 화면에 설정값이 나타납니다.

이후, 설정을 변경할 때까지 이 설정으로 촬영됩니다.



# 측광방식을 바꾸려면 (측광방식)

노출치를 결정할 때의 측광방식(어느 범위에서 측광할 것인가)을 변경할 수 있습니다.  
 측광방식에는 멀티, 중앙, 스포트의 3가지가 있습니다.

선택할 수 있는 모드의 종류		
마크	모드명	내용
(표시 없음)	멀티	촬영범위전체를 256부분으로 분할하여 각각 측광하여 종합적으로 판단합니다.
	중앙	중앙부분에 중점을 두면서 전체를 측광하여 판단합니다. 중앙과 주변의 밝기가 다를 때 사용합니다.
	스포츠	중앙부분에서만 측광하여 판단합니다. 중앙의 밝기에 강제적으로 맞추고 싶을 때 사용합니다. 역광이나 콘트라스트 차가 심할 때 등에 효과적입니다.

1. 모드 변경 스위치를 에 맞춘다

2. MENU/OK버튼을 누른다

촬영설정화면이 나타납니다.

3. ▼버튼을 눌러 [측광방식]을 선택하고 ►버튼을 누른다

4. ▲▼버튼을 눌러 설정값을 선택한다

5. MENU/OK 또는 ◀버튼을 누른다

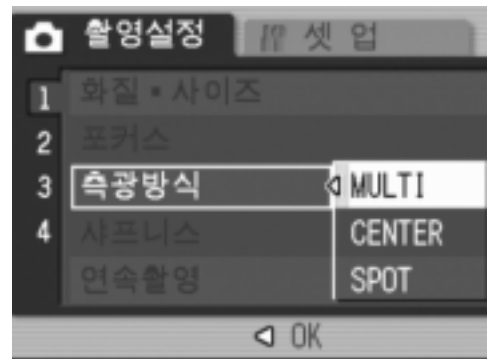

6. 순서5에서 ◀버튼을 눌렀으면 MENU/OK버튼을 누른다

촬영설정 메뉴가 사라지고 화면에 설정값이 표시됩니다.  
 이후 설정을 변경할 때까지 이 설정으로 촬영됩니다.



## 스틸 이미지의 질감을 바꾸려면(샤프니스)

스틸 이미지의 질감을 샤프하게 하거나 소프트하게 할 수 있습니다.

1. 모드 변경 스위치를 에 맞춘다
2. MENU/OK버튼을 누른다  
촬영설정화면이 나타납니다.
3. ▼버튼을 눌러 [샤프니스]를 선택하고 ►버튼을 누른다
4. ▲▼버튼을 눌러 설정값을 선택한다
5. MENU/OK 또는 ◀버튼을 누른다  
샤프니스의 설정이 완료됩니다.
6. 순서5에서 ◀버튼을 눌렀으면 MENU/OK버튼을 누른다  
촬영설정 메뉴가 사라지고 화면에 설정값이 표시됩니다.  
이후, 설정을 변경할 때까지 이 설정으로 촬영됩니다.

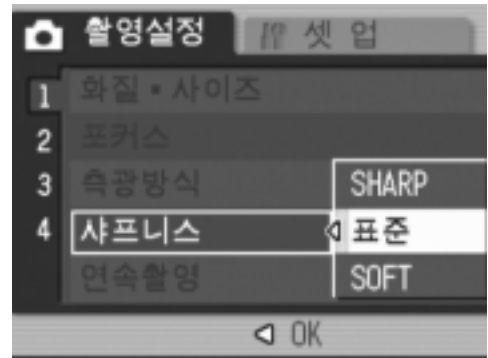



## 색의 농담을 설정하려면 (색상의 농도)

촬영하는 스틸 이미지 색의 농담을 진하다, 보통, 연하다, 흑백 4종류에서 선택할 수 있습니다.

1. 모드 변경 스위치를 에 맞춘다
2. MENU/OK버튼을 누른다  
촬영설정 메뉴가 표시됩니다.
3. ▼버튼을 눌러 [색상의 농도]를 선택하고 ►버튼을 누른다
4. ▲▼버튼을 눌러 색의 농담을 선택한다
5. MENU/OK버튼 또는 ◀버튼을 누른다

색의 농담 설정이 완료됩니다.

6. 순서5에서 ◀버튼을 눌렀으면 MENU/OK버튼을 누른다

촬영설정 메뉴가 사라지고 [보통] 이외를 설정했을 경우에는 화면에 설정값이 표시됩니다.

이후, 설정을 변경할 때까지 이 설정으로 촬영됩니다. LCD 모니터의 표시에도 설정값이 반영됩니다.

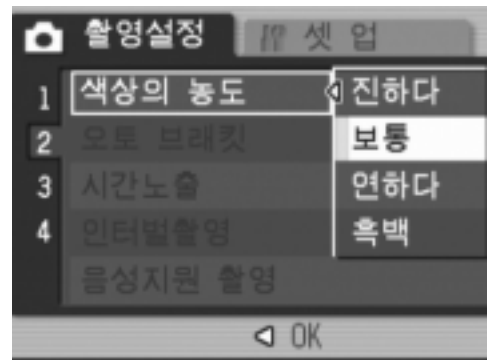

## 노출을 변화시켜 연속촬영하려면(오토브래킷)

오토브래킷은 설정되어 있는 노출을 기준으로  $-0.5EV$ ,  $\pm 0$ ,  $+0.5EV$ 와 3단계의 노출로 자동적으로 3장 연속해서 촬영하는 기능입니다. 3장중에서 가장 잘 찍힌 스틸 이미지를 선택할 수 있습니다.

### 메모

음성이미지 촬영시는 사용할수 없습니다.

1. 모드 변경 스위치를 에 맞춘다
2. MENU/OK버튼을 누른다  
촬영설정화면이 나타납니다.
3. ▼버튼을 눌러 [오토 브래킷]을 선택하고 ►버튼을 누른다

4. ▲▼버튼을 눌러 [ON]을 선택한다

5. MENU/OK버튼이나 ◀버튼을 누른다

촬영설정 메뉴가 사라지고 화면에 [AB]가 표시됩니다.

6. 셔터버튼을 누른다

설정되어 있는 노출보정치를 기준으로  $-0.5EV$ ,  $\pm 0$ ,  $+0.5EV$ 로 3장이 연속촬영됩니다.

촬영 직후에 LCD 모니터에 표시되는 3장의 스틸 이미지는 왼쪽으로부터  $-0.5EV$ , 기준의 보정치,  $+0.5EV$ 입니다.

이후, 변경할 때까지 이 설정으로 촬영됩니다.

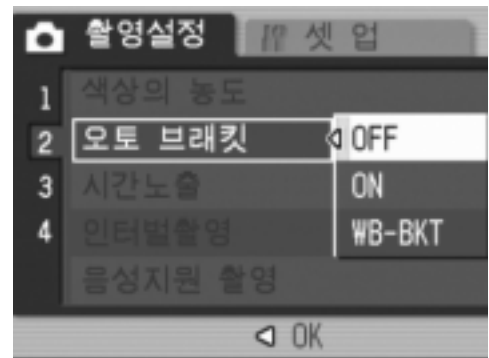

### 참조

- 노출보정치를 변경하고 싶을 때는 → P.80
- 화이트 밸런스를 변경하고 싶을 때는 → P.81

# 화이트 밸런스를 변화시켜 연속촬영하기 (화이트 밸런스 브래킷)

붉은색을 띤 이미지, 푸른빛을 띤 이미지, 현재 화이트 밸런스 이미지, 3가지의 이미지가 자동으로 촬영됩니다.  
적절한 화이트 밸런스를 판단할수 없을 때 사용하면 편리합니다.

1. 모드 변경 스위치를 에 맞춘다

2. MENU/OK버튼을 누른다

촬영설정화면이 나타납니다.

3. ▼버튼을 눌러 [오토 브래킷]을 선택하고 ►버튼을 누른다

4. ▲▼버튼을 눌러 [WB-BKT]을 선택한다

5. MENU/OK버튼이나 ◀버튼을 누른다

화이트 밸런스 브래킷 설정이 완료됩니다.

6. 순서5에서 ◀버튼을 눌렀으면 MENU/OK버튼을 누른다

화이트 밸런스 브래킷 촬영의 설정이 완료됩니다.

촬영메뉴가 끝나고 스크린에 [WB-BKT]가 나타납니다.

7. 셔터버튼을 누른다

3개 이미지(붉은빛의 이미지, 현재 설정값과 동일한 이미지, 푸른빛의 이미지)가 자동으로 촬영됩니다.

이후, 변경할 때까지 이 설정으로 촬영됩니다.

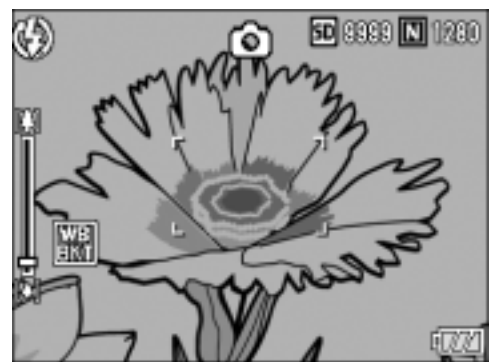
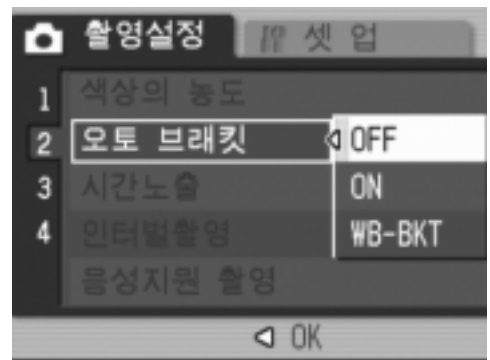

## 메모

- 이 기능은 연속촬영 혹은 오토 브래킷 촬영시에 사용할(P.89) 수 없습니다. (P.72)
- 플래시를 사용할 수 없습니다.
- 노출시간 최초 설정치는 오프로 설정되어 있습니다. (P.75)
- [색상의 농도]를 [흑백]으로 설정하고 있으면 화이트 밸런스 브래킷은 설정할 수 있으나 작동하지는 않습니다.

## 참조

화이트 밸런스를 변경하고 싶을 때는 → P.81

## 장시간 노출을 설정하려면(시간노출)

장시간 노출은 1초, 2초, 4초, 8초에서 선택할 수 있습니다.

장시간 노출을 설정하면 야경을 찍을 때에 불꽃이나 차량 등 피사체의 궤적을 촬영할 수 있습니다.

1. 모드 변경 스위치를 에 맞춘다

2. MENU/OK버튼을 누른다

촬영설정화면이 나타납니다.

3. ▼버튼을 눌러 [시간노출]을 선택하고 ►버튼을 누른다

4. ▲▼버튼을 눌러 노출시간을 선택한다

5. MENU/OK 또는 ◀버튼을 누른다

6. 순서5에서 ◀버튼을 눌렀으면 MENU/OK버튼을 누른다

장시간 노출의 설정이 완료됩니다.

촬영설정 메뉴가 사라지고 화면에 설정값이 표시됩니다.

이후, 설정을 변경할 때까지 이 설정으로 촬영됩니다.

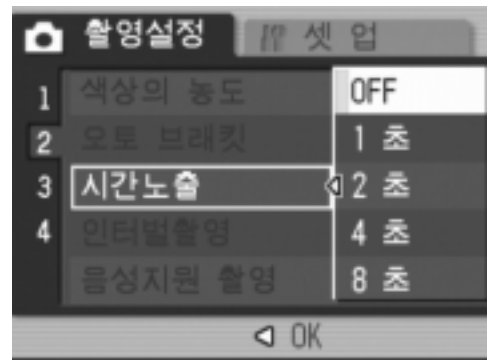

### 메모

- 장시간 노출을 설정하였을 때에는 셔터 속도가 늦어지거나 손이 떨리는 경우가 있습니다. 촬영 시에는 삼각대를 사용하여 카메라를 단단히 고정합니다.
- 장시간 노출을 설정하여 촬영하는 경우 촬영중에는 LCD 모니터의 표시가 없어집니다.

## 일정간격으로 자동촬영한다(인터벌촬영)

인터벌촬영은 설정한 시간간격으로 자동적으로 촬영할 수 있습니다.  
촬영시간간격을 5초에서 3시간까지 5초 간격으로 설정할 수 있습니다.

1. 모드 변경 스위치를 에 맞춘다

2. MENU/OK버튼을 누른다

촬영설정화면이 나타납니다.

3. ▼버튼을 눌러 [인터벌촬영]을  
선택하고 ▶버튼을 누른다

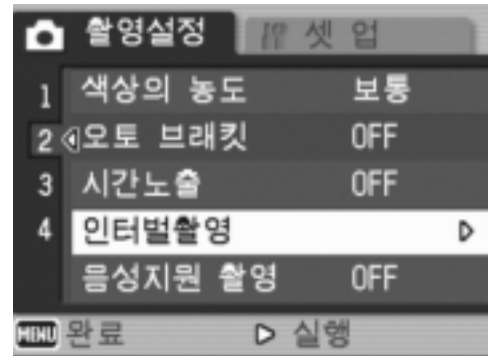

4. ▲▼버튼을 눌러 시간을 설정한다

5. ▶버튼을 눌러 분의 설정으로 이  
동하여 ▲▼버튼을 눌러 분을 설  
정한다

6. ▶버튼을 눌러 초의 설정으로 이  
동하여 ▲▼버튼을 눌러 초를 설  
정한다

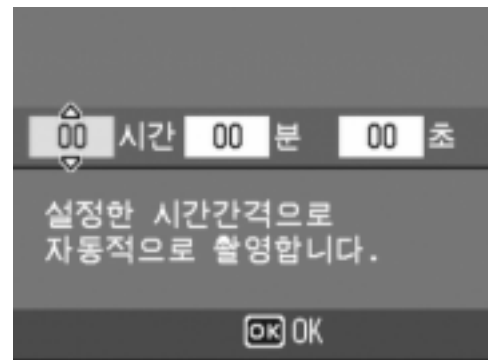

7. MENU/OK버튼을 누른다

인터벌촬영의 설정이 완료되고 화면에 간  
격이라고 표시됩니다.



## 8. 셔터버튼을 누른다

설정된 간격으로 차례차례 촬영됩니다.

## 9. 촬영을 중지할 때는 MENU/OK버튼을 누른다

인터벌촬영의 설정은 전원을 오프로 하면 해제됩니다.

### 주의사항

촬영 설정에 따라 다음 촬영이 가능해질 때까지의 시간이 인터벌촬영에서 설정한 시간보다 길어지는 경우에는 인터벌촬영으로 설정한 시간보다 촬영 간격이 길어집니다.

### 메모

- 순서 5에서는 ▲▼버튼을 계속 눌러 고속으로 분의 수치를 변경시킬 수 있습니다.
- 배터리가 충분히 충전이 되지 않았을 경우 조작중에 카메라가 꺼질 수도 있습니다. AC 어댑터(별매)의 사용을 권장합니다.
- 인터벌촬영중이라도 셔터버튼을 누르면 표준 촬영이 가능합니다. 하지만 인터벌촬영 모드는 그대로 유지됩니다. 마지막 촬영 후 인터벌촬영에서 설정한 시간이 경과하면 다음의 촬영이 이루어집니다.
- 인터벌촬영으로 설정한 경우는 연속설정이 [연사], [M연사]으로 설정되어 있어도 자동적으로 연속 OFF로 전환됩니다.

## 🎤 스틸 이미지에 음성을 포함하여 촬영하기(음성지원 촬영)

스틸 이미지에 음성을 같이 촬영할 수 있으며 최대 8초까지 기록할 수 있습니다.

1. 모드 변경 스위치를 📷에 맞춘다
2. MENU/OK버튼을 누른다  
촬영설정화면이 나타납니다.
3. ▼버튼을 눌러 [음성지원 촬영]을 선택하고 ▶버튼을 누른다
4. ▲▼버튼을 눌러 ON을 선택한다
5. MENU/OK나 ◀버튼을 누른다
6. 순서5에서 ◀버튼을 눌렀으면 MENU/OK버튼을 누른다  
촬영설정 메뉴가 없어집니다.
7. 촬영을 하려면 셔터버튼을 누른다  
촬영 후 녹음이 시작됩니다.
8. 녹음을 멈추려면 셔터버튼을 누른다

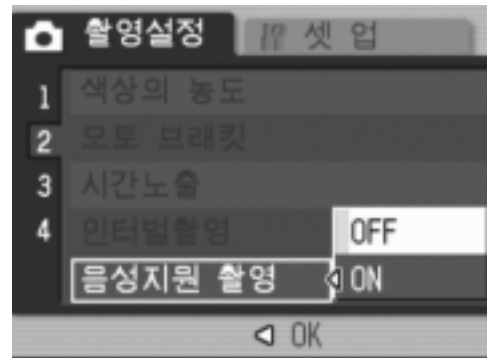

### 📝 메모

음성지원 스틸 이미지를 재생하려면 보통의 음성없는 스틸 이미지와 같은 조작으로 스틸 이미지를 표시합니다. ADJ.버튼을 누르면 음성이 재생됩니다.

▲▼버튼을 누르면 음량조절바가 나타나며 ▲▼버튼으로 조작하여 음량을 조절할 수 있습니다.

### 📁 참조

스틸 이미지를 표시하려면 → P.42



## 스틸 이미지에 날짜를 넣으려면(날짜 출력)

스틸 이미지의 오른쪽아래에는 날짜(년/월/일) 혹은 일시(년/월/일 시:분)을 표시할 수 있습니다.

1. 모드 변경 스위치를 에 맞춘다
2. MENU/OK버튼을 누른다  
촬영설정화면이 나타납니다.
3. ▼버튼을 눌러 [날짜 출력]을 선택하고 ►버튼을 누른다
4. ▲▼버튼을 눌러 설정치를 선택한다
5. MENU/OK나 ◀버튼을 누른다  
날짜 출력 촬영의 설정이 완료됩니다.
6. 순서5에서 ◀버튼을 눌렀으면 MENU/OK버튼을 누른다

촬영설정 메뉴가 사라지고 화면에 가 표시됩니다.  
이후 설정을 변경할 때까지 이 설정으로 촬영됩니다.

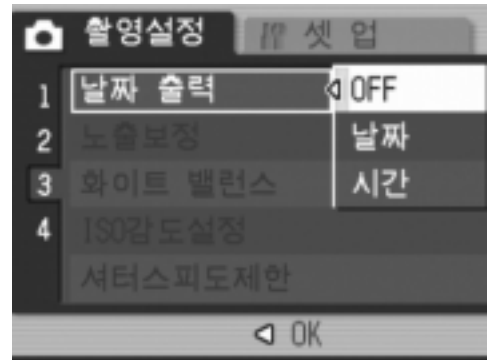

### 메모

- 날짜시각이 설정되어 있지 않으면 날짜 출력 촬영은 불가능합니다. 우선 날짜시각을 설정해 주십시오. (P.122)
- 동영상에 날짜를 넣어 촬영할 수 없습니다.
- 섬네일화상에는 날짜가 표시되지 않습니다.

## 노출을 바꾸려면 (노출보정)

스틸 이미지의 전체를 밝게 하거나 어둡게 하는것이 노출의 설정입니다. 일반적으로 촬영범위의 중앙에 피사체가 있으면 자동적으로 역광보정을 진행하여 적절한 노출로 촬영할 수 있습니다. 그러나 다음과 같은 경우나 의도적으로 노출을 변경시키며 촬영하고 싶을 때에는 노출을 변경시켜 촬영할 수 있습니다. 또한 노출은 -2.0~+2.0까지의 범위로 설정할 수 있습니다. 노출은 +로 될수록 밝아지고 -로 될수록 어두워집니다.

### 역광촬영의 경우

배경이 너무 밝은 경우 피사체는 어둡게(노출부족) 될 수가 있습니다. 이럴 경우는 더 높은(+ ) 노출로 설정합니다.



### 밝은 피사체를 찍을 경우

전체적으로 어두워지므로(노출부족) + 쪽으로 조절합니다.

### 어두운 피사체를 찍을 경우

전체적으로 밝아지므로(노출과다) - 쪽으로 조절합니다. 스포트라이트에 빛춘 인물을 찍을 때에도 마찬가지입니다.

설정의 변경은 촬영설정 메뉴나 ADJ.버튼의 어느것을 사용하여 진행합니다. 여기에서는 조작순서가 간단한 ADJ.버튼의 조작을 설명합니다. 촬영설정 메뉴를 사용하여 조작하는 경우에는 [촬영설정 메뉴의 조작방법](→P.61)을 참조하여 조작하십시오.

1. 모드 변경 스위치를 에 맞춘다
2. ADJ.버튼을 누른다
3. 노출보정 바가 표시될 때까지 버튼을 누릅니다.
4. 버튼을 눌러 수치를 설정한다
5. MENU/OK버튼을 누른다



노출보정의 설정이 완료되고 화면에 설정값이 표시됩니다.







### 메모

너무 밝은 환경에서의 촬영시는 노출보정이 안될 수도 있습니다. 이럴 경우, [!AE] 마크가 표시됩니다.



# 자연광이나 조명광을 사용하려면(화이트 밸런스)

하얀 피사체가 하얗게 찍히도록 조절을 진행합니다.

구입시 화이트 밸런스는 [오토](자동)로 설정되어 있기에 보통 변경시킬 필요는 없지만 단일색의 피사체나 복수의 광원하에 있는 피사체를 찍을 때 등 화이트 밸런스의 조절이 잘 진행되지 않을 때에는 설정을 고칩니다.

선택할 수 있는 모드의 종류		
마크	모드명	내용
AUTO	오토	자동적으로 조정합니다.
	옥외	옥외(맑은 하늘)촬영에서 화이트 밸런스가 맞지 않을 때에 선택합니다.
	흐림	흐리거나 그늘등에서의 촬영에서 화이트 밸런스가 맞지 않을 때 선택합니다.
	백열등	백열등 밑에서의 촬영시에 화이트 밸런스가 맞지 않을 때 선택합니다.
	백열등2	백열등 밑에서의 촬영시(백열등 모드보다 붉은 빛을 남겨서 촬영합니다)
	형광등	형광등 밑에서의 촬영시에 화이트 밸런스가 맞지 않을 때 선택합니다.
	수동설정	수동으로 설정합니다.

설정의 변경은 촬영설정 메뉴나 ADJ.버튼의 어느것을 사용하여 진행합니다. 여기에서는 조작순서가 간단한 ADJ.버튼의 조작을 설명합니다. 촬영설정 메뉴를 사용하여 조작하는 경우에는 [촬영설정 메뉴의 조작방법](→P.61)을 참조하여 조작하십시오.

1. 모드 변경 스위치를 에 맞춘다
2. ADJ.버튼을 누른다
3. 화이트 밸런스 메뉴가 표시될 때까지 ◀▶버튼을 누른다
4. ▲▼버튼을 눌러  이외의 모드를 선택한다

이 상태에서 셔터버튼을 누를 수 있습니다.

5. MENU/OK버튼을 누른다

화이트 밸런스의 설정이 완료되고 화면에 마크가 표시됩니다. 이후, 설정을 변경할 때까지 이 설정으로 촬영됩니다.



## 화이트 밸런스를 수동으로 설정하려면(수동보정)

1. 모드 변경 스위치를 에 맞춘다
2. ADJ.버튼을 누른다
3. 화이트 밸런스 메뉴가 표시될 때까지 ◀▶버튼을 누른다
4. ▲▼버튼을 눌러 **[M]**(수동설정)을 선택한다
5. 촬영하는 조명아래에서 종이 등의 하얀 피사체에 카메라를댄다
6. DISP. 버튼을 누른다

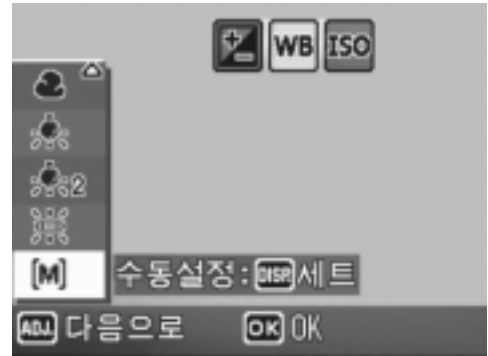

화이트 밸런스가 설정됩니다.

### 7. MENU/OK버튼을 누른다

화이트 밸런스의 설정이 완료되고 화면에 마크가 표시됩니다.

이후, 설정을 변경할 때까지 이 설정으로 촬영됩니다.

조작 6에서 DISP.버튼을 누르면 설정한 화이트 밸런스로 화면이 표시됩니다. 생각대로 되지 않았을 경우에는 조작5와 6를 반복하여 몇번이든 설정변경을 할 수 있습니다.



## 메모

오토모드에서 어두운 피사체를 촬영시 화이트 밸런스 조정이 불가능할 수 있습니다. 이런 경우 피사체에 흰색이 들어있는 물건을 같이 넣어 촬영하십시오.

## 주의사항

플래쉬 촬영의 경우, 오토모드 이외에서는 화이트 밸런스가 맞지 않을 수 있습니다. 이 때는 오토모드로 바꾸어 플래쉬촬영을 하십시오.

## 촬영감도를 설정하려면 (ISO감도)

ISO감도는 필름의 빛에 대한 민감도를 표시하는 치입니다. 숫자가 클수록 고감도입니다. 고감도는 어두운 곳에서나 움직임이 빠른 물건을 촬영할 때 적당하며 손떨림이 일어나기 힘들지만 화상의 효과가 나쁠 수 있습니다.

고감도는 다음과 같은 6가지 종류에서 선택할 수 있습니다.  
AUTO, ISO64, ISO100, ISO200, ISO400, ISO800

ISO가 [AUTO]인 경우에는 거리/밝기/줌/매크로에 따라 카메라가 자동으로 감도를 바꿉니다. 보통은 [AUTO]로 촬영합니다. 사용자가 ISO 값을 바꾸려고 할 때는 [AUTO] 이외를 선택합니다.

1. 모드 변경 스위치를 에 맞춘다

2. MENU/OK버튼을 누른다

촬영설정화면이 나타납니다.

3. ▼버튼을 눌러 [ISO감도설정]을 선택하고 ▶버튼을 누른다

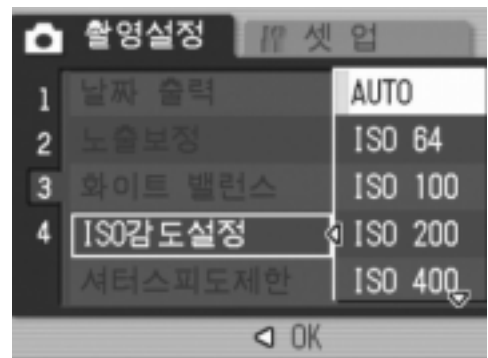

4. ▲▼버튼을 눌러 ISO 감도를 선택한다

5. MENU/OK 또는 ◀버튼을 누른다

6. 순서5에서 ◀버튼을 눌렀으면 MENU/OK버튼을 누른다



ISO 감도의 설정이 완료됩니다.

촬영설정 메뉴가 사라지고 화면에 설정값이 표시됩니다.

이후, 설정을 변경할 때까지 이 설정으로 촬영됩니다.

### 메모

광각줌에서 ISO감도를 [오토]로 선택하였을 경우는 플래시를 사용하면 ISO160에 상당하고 플래시를 사용하지 않으면 ISO100에 상당합니다.

## 셔터 속도를 제한하려면 (셔터스피드제한)

이 기능을 [ON]으로 하면 가장 셔터스피드를 다음의 값으로 제한할 수 있습니다.

1/8초, 1/4초, 1/2초

[OFF]의 경우 가장 셔터 속도는 1초입니다.

1. 모드 변경 스위치를 에 맞춘다

2. MENU/OK버튼을 누른다

촬영설정화면이 나타납니다.

3. ▼버튼을 눌러 [셔터스피드제한]을 선택하고 ▶버튼을 누른다

4. ▲▼버튼을 눌러서 느린 셔터 속도를 선택한다

5. MENU/OK나 ◀버튼을 누른다

6. 순서5.에서 ◀버튼을 눌렀으면 MENU/OK버튼을 누른다

셔터스피드 제한의 설정이 완료됩니다.

촬영설정 메뉴가 사라지고 화면에 설정값이 표시됩니다.

이후 설정을 변경할 때까지 이 설정으로 촬영됩니다.

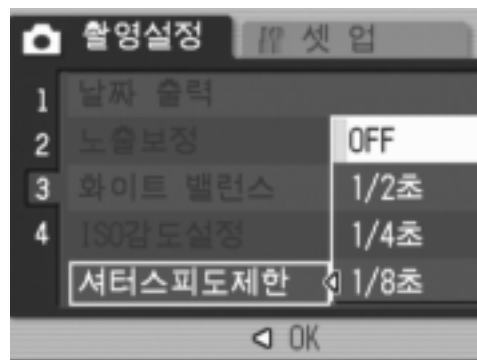

### 메모

- 장시간 노출을 설정하였을 때에는 장시간 노출이 우선됩니다.
- SCENE 모드에서 야경모드를 선택하였을 때에는 야경모드가 우선됩니다.
- 플래시가 슬로우싱크로로 설정되어 있을 경우에는 가장 셔터 속도가 1초로 됩니다.
- 셔터스피드 제한을 사용할 경우, 피사체의 밝기에 따라서는 광량이 부족하고 화상이 어두워질 수 있습니다. 그 때는 다음 방법을 시도하여 주십시오.
  - 셔터스피드 제한을 길게 한다
  - ISO 감도를 올린다(→P.83)
  - 플래시를 사용한다(→P.36)

## 촬영메뉴의 설정을 원래로 되돌린다(초기치 재설정)

촬영설정 메뉴의 설정을 초기치로 돌리려면 다음과 같이 조작합니다.

1. 모드 변경 스위치를 에 맞춘다
2. MENU/OK버튼을 누른다
3. ▲▼버튼을 눌러 [초기치 재설정]을 선택하고 ▶버튼을 누른다
4. [YES]를 선택했는지 확인한 후 MENU/OK버튼을 누른다

초기화중인 메시지가 표시되고 완료되면 모드화면으로 돌아갑니다.

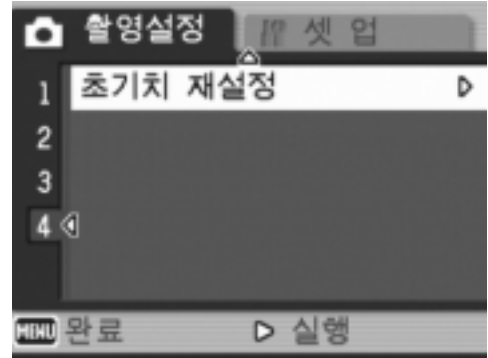

### 참조

전원을 오프로 하여도 설정값이 변하지 않는 기능 일람 → P.172

# 문자촬영시의 농도를 바꾸려면(문자농도)

문자를 촬영할 경우 문자의 농도를 변경할 수가 있습니다.  
농도는 진하다, 표준, 연하다에서 선택할 수 있습니다.

설정의 변경은 촬영설정 메뉴나 ADJ.버튼의 어느것을 사용하여 진행합니다.  
여기에서는 조작순서가 간단한 ADJ.버튼의 조작을 설명합니다.  
촬영설정 메뉴를 사용하여 조작하는 경우에는 [촬영설정 메뉴의 조작방법](→P.61)을 참조하여 조작하십시오.

## 1. 모드 변경 스위치를 에 맞춘다

## 2. ▲버튼을 누른다

스틸 이미지모드의 선택화면이 나타납니다.

## 3. ▲▼버튼을 눌러 문자모드에 맞춘 후 MENU/OK버튼을 누른다

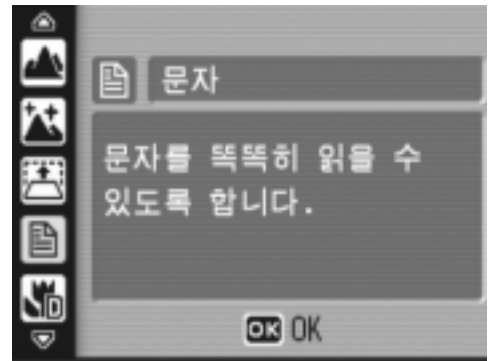

## 4. ADJ.버튼을 누른다

문자농도 메뉴가 나타납니다.

## 5. ▲▼버튼을 눌러 모드를 선택한다

이 상태에서 셔터버튼을 누를 수 있습니다.

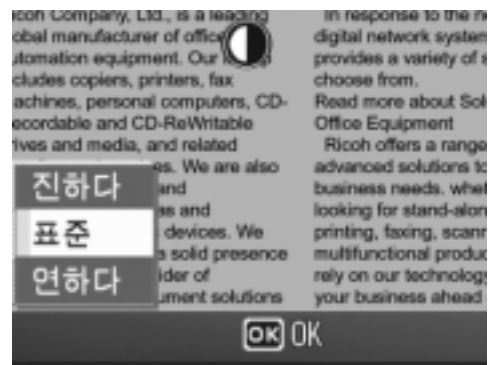

## 6. MENU/OK버튼을 누른다

문자농도 셋팅이 끝납니다.

문자농도 설정값은 화면에 나타나지 않으며 설정을 다시 바꾸기 전까지 계속 설정이 유지됩니다.

## 참조

문자를 촬영하려면 → P.37



# AF타겟이동기능을 사용하기

매크로촬영시는 AF타겟이동기능을 사용함으로써 카메라를 이동시키지 않고 카메라의 ▲▼◀▶버튼으로 초점 고정(P.32)을 진행하여 촬영할 수 있습니다. 삼각대를 이용하여 초점 고정으로 매크로촬영을 할 때 편리합니다. AF타겟이동기능에서 LCD 모니터 중앙에 표시된 십자를 ▲▼◀▶버튼으로 초점을 맞추고 싶은 피사체에 이동하여 촬영합니다.

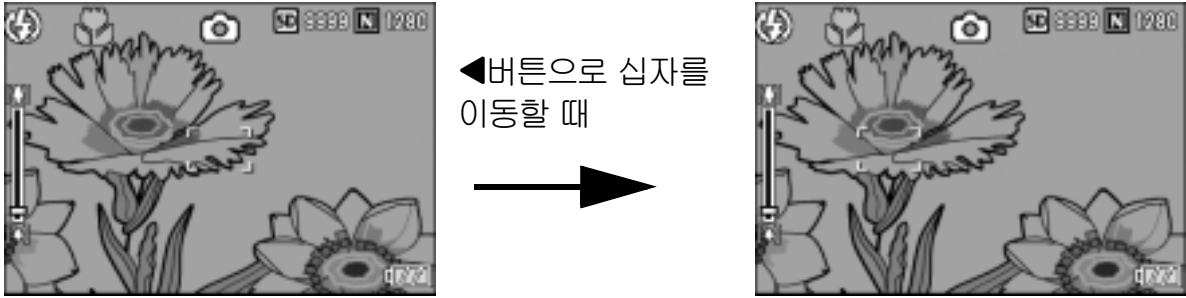

1. 촬영할 수 있는 상태에서 🌸(매크로)버튼을 누른다  
화면 위에 매크로모드의 마크가 나타납니다.

2. ADJ.버튼을 누른다



3. AF 타겟이동기능의 화면(그림과 같은 십자)이 표시될 때까지 ◀▶버튼을 누른다



4. ▲▼◀▶버튼으로 초점을 맞추고 싶은 피사체에 십자를 이동한다

5. MENU/OK버튼을 누른다

6. 셔터버튼을 절반 누른다

십자의 위치에 초점을 맞춰줍니다.

7. 셔터버튼을 끝까지 누른다

매크로모드를 해제할 때까지 AF타겟이동기능으로 설정한 위치에 초점을 맞춰 촬영합니다.

## ☺ 셀프타이머를 사용하려면

셀프타이머는 10초후, 2초후의 2종류에서 선택할 수 있습니다.  
손떨림을 방지하고 싶을 때에는 2초로 설정하면 편리합니다.

### 1. 모드 변경 스위치를 에 맞춘다

### 2. ☺(셀프타이머)버튼을 누른다

셀프타이머의 마크가 LCD 모니터에 표시  
됩니다.

마크의 오른쪽에 있는 “10”은 초를 나타  
내고 있습니다. 이 상태에서 셔터버튼을  
누르면 10초후에 촬영됩니다.



### 3. 셔터버튼을 누른다

초점이 고정되면 셀프타이머가 시작되고 플래시 발광부가 깜박입니다.  
셔터가 눌러지면 셀프타이머의 모드가 해제됩니다.

## 메모

- ☺(셀프타이머)버튼은 한번 누를 때마다 10초 → 2초 → 셀프타이머 해제 → 10초 → 2초 → ...로 전환합니다.
- 셀프타이머의 설정은 전원을 오프로 하면 해제됩니다.
- 셀프타이머가 2초로 설정된 경우는 플래시 발광부가 깜박이지 않습니다.

# 연속으로 찍는다

연속으로 설정하면 연속촬영이 가능합니다.  
 연속촬영에는 다음과 같이 3가지 종류가 있습니다.

## 연속

셔터버튼을 누르고 있는 동안 연속촬영이 됩니다.  
 스틸 이미지는 보통의 촬영시와 마찬가지로 1장씩 기록합니다.

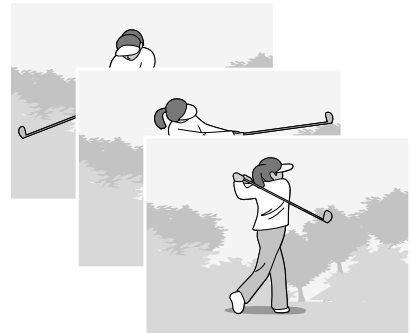

## S(스트림) 연속

셔터버튼을 완전누름한 순간부터 촬영간격 1/7.5초로 약 2.2초동안(16장) 연속촬영을 진행합니다. 16장의 스틸 이미지를 한조로 하여 하나의 화상파일(2592 × 1944픽셀)로써 기록합니다.

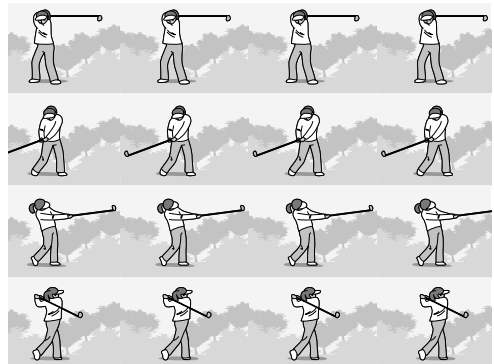

## M(메모리 반전) 연속

셔터 버튼을 계속 누르고 있으면 카메라가 그 장면들을 기억하며, 셔터 버튼을 해제한 순간에서 2.2초 되돌아가 촬영한 것이 기록됩니다.  
 16장의 스틸 이미지를 하나의 화상파일(2592 × 1944픽셀)로써 기록합니다.

2. 약 2.2초간 되돌아가 기록

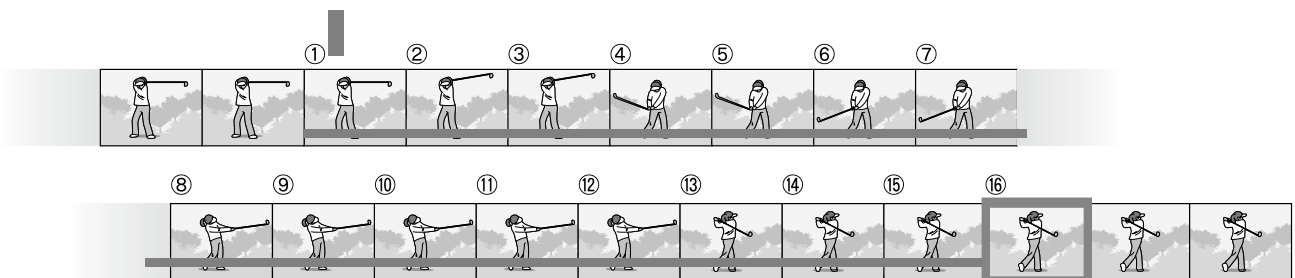

1. 여기서 셔터버튼을 놓으면...

## 메모

- S연속촬영이나 M연속촬영으로 촬영할 때에는 ISO감도의 설정이 64나 100으로부터 AUTO의 설정으로 됩니다.
- 연속모드를 사용하여 촬영할 때 촬영가능한 매수는 화상사이즈에 따라 다릅니다.
- 내장 메모리를 사용할 때 연속촬영이 가능한 매수는 아래 표와 같습니다.

	F2592	N2592	3:2	F2048	N2048	F1280	N1280	N640
디지털 줌: OFF	7장	7장	7장	6장	6장	13장	13장	13장
디지털 줌: ON	6장	6장	6장	6장	6장	13장	13장	13장

- SD 메모리 카드를 사용할 경우, 촬영 매수는 메모리 용량이 가득찰 때까지 기록할 수 있습니다만, 촬영 매수가 상기 표의 매수를 넘으면 기록 속도가 느려집니다. (화상 사이즈에 따라 다릅니다)

### 1. 모드 변경 스위치를 에 맞춘다

### 2. MENU/OK버튼을 누른다

촬영설정화면이 나타납니다.

### 3. ▼버튼을 눌러 [연속촬영]을 선택하고 ►버튼을 누른다

### 4. ▲▼버튼을 눌러 [연속]이나 [S연속], [M연속]의 어느 하나를 선택한다

### 5. MENU/OK나 ◀버튼을 누른다

### 6. 순서5에서 ◀버튼을 눌렀으면 MENU/OK버튼을 누른다

촬영설정 메뉴가 없어지고 화면의 상단에 마크가 표시됩니다.

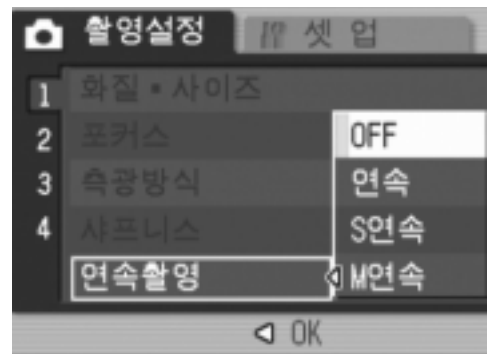

## 연속의 경우

### 7. 구도를 잡고 셔터버튼을 누른 상태로 한다

셔터버튼을 누르고 있는 동안 연속해서 촬영됩니다.

### 8. 셔터버튼을 눌러 연속촬영을 끝낸다

연속촬영을 재생하려면 재생모드(→P.42)로 하여 ◀▶버튼으로 재생하고 싶은 스틸 이미지를 선택합니다.

## S연속의 경우

### 7. 구도를 잡고 셔터버튼을 누른다

자동적으로 16장이 연속으로 촬영됩니다.

## M연속의 경우

### 7. 구도를 잡고 셔터버튼을 누른 상태로 유지한다

카메라가 피사체를 기록합니다.

### 8. 셔터버튼을 놓는다

연속촬영이 끝나며 약 2.2초간(16장) 촬영된 사진을 1장의 스틸 이미지로 기록합니다.

## 메모

- 1장 촬영으로 돌아가고 싶을 때에는 위의 조작1 ~ 3을 진행하여 4에서 [OFF]를 선택하고 MENU/OK버튼을 누릅니다.
- M연속 때 셔터버튼을 누르기 시작해서 2.2초이내에 셔터버튼을 떼는 경우는 셔터버튼을 누르고 나서 떼기까지가 촬영됩니다.(연속촬영매수는16장보다 적어집니다)
- 플래시는 발광하지 않습니다.
- 연속촬영 중에는 LCD 모니터는 오프가 됩니다.

# 확대표시 모드에서 S연속이나 M연속의 스틸 이미지 보기

S연속이나 M연속의 스틸 이미지(한 파일에서 16개 이미지보기)이 표시되어있을 때 16개의 화상중 1개파일을 확대화상모드로 볼 수 있습니다. 확대화상 후에는 한 화상에 한 파일씩 화면에 나타납니다.

확대화상모드에서 S연속이나 M연속으로 스틸 이미지를 보려면 아래의 단계를 따라하십시오.

## 1. ▶(재생)버튼을 누른다

마지막에 찍은 파일이 표시됩니다.

## 2. ◀▶버튼을 사용하여 S연속이나 M연속으로 촬영한 스틸 이미지를 표시한다



## 3. Q(확대표시)버튼을 누른다

확대 화상모드에서 연속되는 이미지 중 첫 이미지가 표시됩니다. LCD모니터 하단에 장면 포지션 바가 나타납니다.

◀▶버튼으로 프레임간을 변환할 수 있습니다. MENU/OK버튼을 눌러서 16-이미지 보기로 되돌아가십시오.

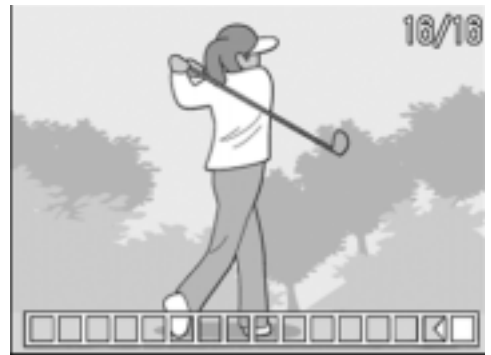

### 메모

DISP버튼을 눌러 LCD모니터 하단에 나타나는 바를 표시하거나 지울 수 있습니다.

### 참조

S연속이나 M연속에서 이미지 촬영을 하려면 → P.89

# 동영상을 촬영·재생하기

## 동영상을 찍는다

음성을 추가한 동영상을 찍을 수 있습니다.

이미지 크기를 320 × 240 및 160 × 120 픽셀 양쪽 다 선택할 수 있습니다.

또한 1초간에 촬영하는 프레임수를 30프레임, 15프레임의 어느 하나를 선택할 수 있습니다.

촬영한 동영상은 1개의 AVI파일로 기록됩니다.

### 1. 모드 변경 스위치를 (동영상 모드)에 맞춘다

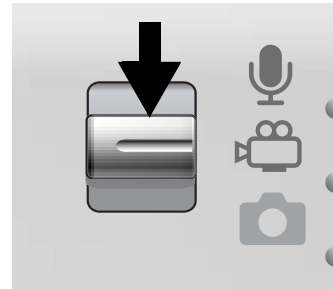

### 2. 셔터버튼을 누른다

동영상의 촬영이 시작됩니다.

셔터버튼을 다시 누를 때까지 촬영됩니다.

### 3. 셔터버튼을 눌러 촬영을 정지한다



## 주의사항

- 동영상촬영시 작동음도 녹음될 가능성이 있습니다.
- 1번의 촬영가능한 시간은 사용하시는 카드에 따라 다릅니다.또한 촬영가능한 시간이 남아 있어도 사용하시는 카드에 따라서는 촬영을 종료하는 경우도 있습니다.

## 메모

- 플래시는 발광금지로 됩니다.
- 동영상 촬영중에 줌기능은 디지털줌만 사용할 수 있습니다.
- 순서2.에서 셔터버튼을 누르면 자동으로 초점과 화이트 밸런스를 맞춰줍니다.
- 나머지 기록 시간은 동영상 기록중에 메모리의 용량에서 재계산되기에 한번에 변하지 않는 경우가 있습니다.

## 참조

- 동영상의 화상사이즈를 변경하려면 → P.62
- 프레임 비율을 변경하려면 → P.95
- 디지털줌에 대하여 → P.34
- 동영상모드시의 촬영설정 메뉴 항목일람 → P.171



## 프레임 비율을 설정한다(프레임수)

동영상모드에서 1초간에 촬영되는 프레임수(프레임 비율)는 30프레임, 15프레임의 어느 하나를 선택할 수 있습니다.

1. 모드 변경 스위치를 에 맞춘다
2. MENU/OK버튼을 누른다  
촬영설정 메뉴가 표시됩니다.
3. ▼버튼을 눌러 [프레임수]를 선택하고 ►버튼을 누른다
4. ▲▼버튼을 눌러 [30매/초] 또는 [15매/초]를 선택한다
5. MENU/OK버튼 또는 ◀버튼을 누른다
6. 순서5에서 ◀버튼을 눌렀으면 MENU/OK버튼을 누른다

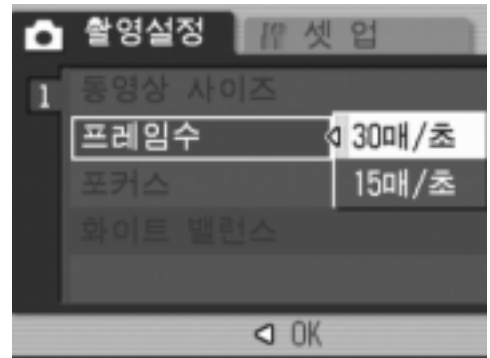

프레임수의 설정이 완료됩니다.

촬영설정 메뉴가 사라지고 화면에 설정값이 표시됩니다.

이후, 설정을 변경할 때까지 이 설정으로 촬영됩니다.

### 메모

동영상을 기록할 수 있는 시간은 SD 메모리 카드의 용량에 따라 다릅니다.

기록 시간은 아래 표와 같이 됩니다.

	내장	32MB	64MB	128MB	256MB	512MB	1GB
15 매/초 320 × 240	1분 17초	1분 27초	2분 59초	6분 3초	12분 4초	24분 19초	46분 47초
30 매/초 320 × 240	39초	44초	1분 31초	3분 4초	6분 7초	12분 19초	23분 42초
15 매/초 160 × 120	4분 38초	5분 16초	10분 47초	21분 49초	43분 29초	87분 37초	168분 30초
30 매/초 160 × 120	2분 26초	2분 46초	5분 40초	11분 27초	22분 50초	46분 1초	88분 31초

# 동영상을 재생한다

동영상을 재생하려면 다음과 같이 조작합니다.

## 1. ▶(재생)버튼을 누른다

마지막에 찍은 스틸 이미지가 표시됩니다.  
동영상의 경우에는 최초의 1프레임이 스틸 이미지로 표시됩니다.

## 2. ◀▶버튼으로 보고싶은 동영상을 지정한다

▶버튼을 누르면 다음의 스틸 이미지 또는 동영상을 표시할 수 있습니다.  
◀버튼을 누르면 1개 앞의 스틸 이미지 또는 동영상을 표시할 수 있습니다.



## 3. ADJ.버튼을 누른다

재생이 시작됩니다.  
LCD 모니터에 재생경과를 나타내는 인디게이터나 경과시간이 표시됩니다.

빨리감기	재생중에 [F] (망원) 버튼을 누른다.
되감기	재생중에 [R] (광각) 버튼을 누른다.
일시정지/재생	ADJ.버튼을 누른다
슬로우재생	일시정지중에 [F] (망원) 버튼을 계속 누른다
슬로우되감기	일시정지중에 [R] (광각) 버튼을 계속 누른다
다음 프레임 표시	일시정지중에 [▶] 을 누른다
이전 프레임 표시	일시정지중에 [◀] 을 누른다
음량을 조절한다	재생중 ▲▼버튼을 누른다.

## 용어설명

### 동영상의 프레임

동영상의 프레임은 컷이라고도 합니다. 동영상은 많은 프레임으로 구성되어 그것들이 고속으로 표시되기 때문에 움직이고 있는 것처럼 보입니다.

# 음성을 기록·재생한다

## 🎤 음성 기록하기

카메라에서 음성메모를 녹음할 수 있으며 녹음된 소리는 WAV 파일로 저장됩니다.

1. 모드 변경 스위치를 🎤(음성모드)에 맞춘다

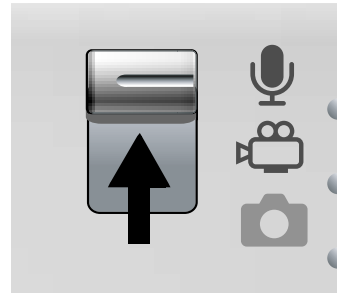

2. 셔터 버튼을 누른다

음성 녹음이 시작됩니다.

3. 셔터 버튼을 눌러 기록을 중지합니다

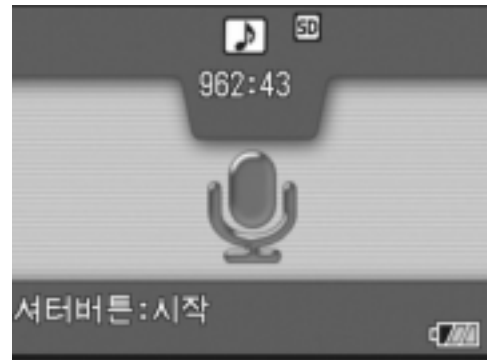

## 📄 메모

음성을 기록할 수 있는 시간은 SD 메모리 카드의 용량에 따라 다릅니다. 기록시간은 다음 표와 같습니다.

내장 메모리	32MB	64MB	128MB	256MB	512MB	1GB
56 분 45초	64 분 36초	132 분 11초	267 분 15초	532 분 36초	1073 분 00초	2063 분 25초

## ⚠️ 주의사항

장시간 기록을 하는 경우는 AC 어댑터(AC-4c)의 사용을 권장합니다.

# 음성 재생하기

음성을 재생하려면 다음과 같이 조작합니다.

## 1. ▶(재생)버튼을 누른다

마지막에 찍은 파일이 나타납니다.

## 2. ◀▶버튼을 이용하여 재생할 음성 (스피커 아이콘) 파일을 선택한다

▶버튼을 누르면 다음 파일로 넘어갑니다.

◀버튼을 누르면 이전 파일로 돌아갑니다.

## 3. ADJ.버튼을 누른다

재생하기 시작합니다.



빨리감기	재생중에 [↻](망원)버튼을 누른다
되감기	재생중에 [⏮](광각)버튼을 누른다
일시정지/재생	ADJ.버튼을 누른다
음량 조절하기	재생중 ▲▼버튼을 누른다

# 재생모드에서 사용할 수 있는 다른 기능

## 재생설정 메뉴에 관하여

재생 메뉴를 사용하면 다음 표와 같은 기능을 사용할 수 있습니다.

설정항목	선택항목	참조페이지
슬라이드쇼	_____	P.100
보호	파일 한개 선택·취소, 파일 전체 선택·취소, 여러 파일 선택	P.101
DPOF	파일 한개 선택·취소, 파일 전체 선택·취소, 여러 파일 선택	P.104
화상사이즈변경	1280, 640	P.107
카드에 복제	_____	P.108

### 메모

재생설정 메뉴에서 셋업 메뉴를 표시할 수 있습니다. 상세한 내용은 P.110을 참조해 주십시오.

## 재생 메뉴의 조작방법

1.  (재생)버튼을 눌러 재생모드로 한다
2. MENU/OK버튼을 누른다  
재생 메뉴가 표시됩니다.
3. ▲▼버튼을 눌러 설정항목을 선택한다
4. 설정항목을 선택하고 ▶버튼을 누른다  
각 기능의 화면이 표시됩니다.

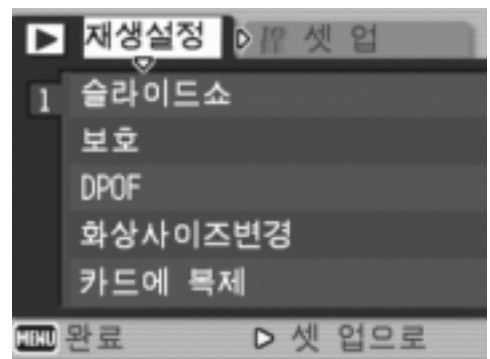

## 자동적으로 순서대로 표시한다(슬라이드쇼)

촬영한 스틸 이미지나 동영상을 순서대로 LCD 모니터에 표시할 수 있습니다. 이 기능을 슬라이드쇼라고 부릅니다. 슬라이드쇼로 보려면 다음과 같이 조작합니다.

### 1. ▶(재생)버튼을 누른다

마지막에 찍은 스틸 이미지가 표시됩니다.

### 2. MENU/OK버튼을 누른다

재생 메뉴가 표시됩니다.

### 3. [슬라이드쇼]가 선택되어 있는 것을 확인하고 ▶버튼을 누른다

슬라이드쇼가 시작되고 파일들이 순서대로 재생됩니다.

도중에 중지하고 싶을 때는 카메라의 아무 버튼이나 누릅니다.

중지할 때까지 슬라이드쇼가 반복해서 이어집니다.

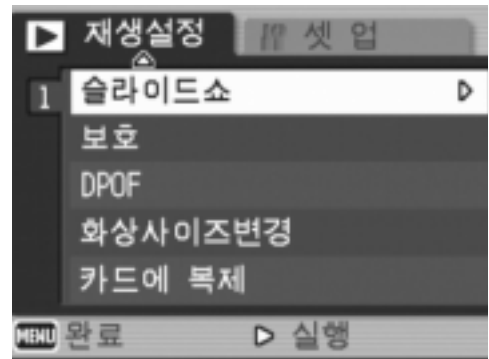

## 메모

- 스틸 이미지는 3초씩 표시됩니다.
- 동영상은 1프레임이 아니라 촬영한 내용이 전부 표시됩니다.
- 음성파일도 재생이 가능합니다.

## 삭제할 수 없도록 설정한다(보호)

촬영한 스틸 이미지나 동영상 등을 실수로 삭제하지 않도록 보호(보호)할 수 있습니다.

### ! 주의사항

일반적으로 보호 설정이 된 스틸 이미지, 동영상과 음성 파일은 삭제할 수 없습니다. 그러나 만약 파일이 저장된 곳을 포맷하면 모든 파일이 삭제되므로 주의하여 주십시오.

### 파일을 보호한다

#### 1. ▶(재생)버튼을 누른다

마지막에 찍은 파일이 표시됩니다.

#### 2. ◀▶버튼을 눌러 보호하고 싶은 파일을 표시한다

#### 3. MENU/OK버튼을 누른다

재생설정메뉴가 표시됩니다.

#### 4. ▼버튼을 눌러 [보호]를 선택하며 ▶버튼을 누른다

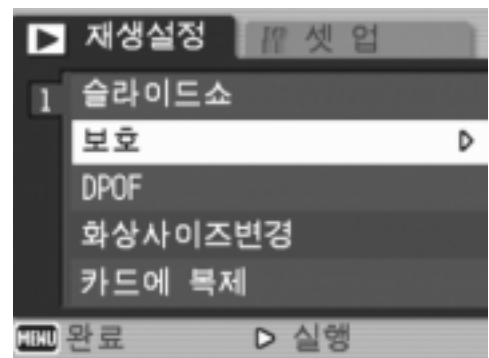

#### 5. [파일 한개]를 선택한 것을 확인한 후 MENU/OK버튼을 누른다



보호가 설정이 되고 화면의 왼쪽 위에 보호 설정을 나타내는 마크가 표시됩니다.



모든 스틸 이미지를 보호한다

모든 파일에 보호를 설정하려면 다음과 같이 조작합니다.

1. ▶(재생)버튼을 누른다
2. MENU/OK버튼을 누른다  
재생 메뉴가 표시됩니다.
3. ▼버튼을 눌러 [보호]를 선택하며 ▶버튼을 누른다
4. ▲▼버튼을 눌러 [파일 전체]를 선택한다

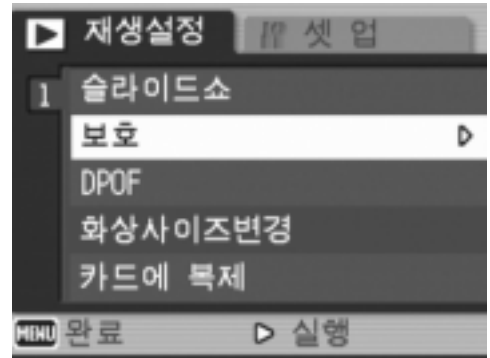

5. [선택]이 선택되어 있는지를 확인하고 MENU/OK버튼을 누른다

보호가 설정되고 화면의 왼쪽 위에 보호 설정을 나타내는 마크가 표시됩니다.  
모든 파일의 보호를 해제하려면 보호의 설정순서에서[해제]를 선택합니다.



## 메모

파일 전체에 보호 설정이 되어 있는 경우뿐만 아니라 여러 개의 파일에 설정되어 있는 프로젝트도 한번에 해제할 수도 있습니다.



다수의 스틸 이미지, 동영상 혹은 음성 파일을 한번에 보호하기  
선택한 파일을 한번에 보호하려면 아래의 단계를 따라하십시오.

### 1. ▶(재생)버튼을 누른다

### 2. ▣(섬네일표시)버튼을 2번 누른다

화면이 12분할되고 스틸 이미지가 축소되어 표시됩니다.

### 3. ▲▼◀▶버튼을 눌러 보호하고 싶은 1장의 이미지를 선택한다

### 4. MENU/OK버튼을 누른다

재생 메뉴가 표시됩니다.

### 5. ▼버튼을 눌러 [보호]를 선택하며 ▶버튼을 누른다

### 6. ▲▼◀▶버튼을 눌러 다음으로 보호하고 싶은 이미지를 선택하고 MENU/OK버튼을 누른다

이미지의 왼쪽위에 보호 설정의 마크가 표시됩니다.

### 7. 순서6를 반복하여 보호 설정을 하고 싶은 이미지를 모두 선택한다

잘못 선택했을 때는 그 이미지에서 MENU/OK버튼을 다시 누르면 선택을 해제할 수 있습니다.

### 8. DISP.버튼을 누른다

이미지가 보호되고 있다는 메시지가 나타납니다. 보호 설정이 완료되면 섬네일표시로 되돌아갑니다.

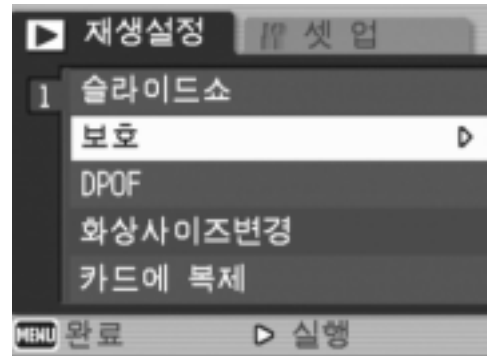

## 메모

다수의 스틸 이미지, 동영상 혹은 음성파일의 보호 설정을 해제하려면 위에서 설명한대로 이미지를 선택하고 설정을 해제하십시오.

## 참조

섬네일표시의 자세한 것에 관하여 → P.45

## 프린트서비스를 이용한다(DPOF)

SD 메모리 카드에 기록한 스틸 이미지는 디지털카메라 프린트서비스 취급점에 가지고 가시면 프린트할 수 있습니다.

프린트서비스를 이용하려면 프린트에 필요한 정보를 설정할 필요가 있습니다. 그 설정을 DPOF 설정이라고 부릅니다.

DPOF의 설정을 진행하면 1개의 스틸 이미지를 1장 프린트한다는 정보가 설정됩니다.

하지만 여러 개의 이미지를 선택하여 한번에 설정하면 프린트 매수를 지정할 수 있습니다.

표시된 이미지에 DPOF 설정을 한다

1. ▶(재생)버튼을 누른다
2. 설정하고 싶은 스틸 이미지를 표시한다
3. MENU/OK버튼을 누른다  
재생설정메뉴가 표시됩니다.
4. ▼버튼을 눌러 [DPOF]를 선택하고 ▶버튼을 누른다

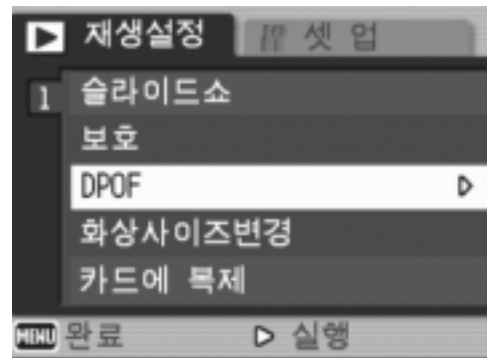

5. [파일 한개]를 선택한 것을 확인한 후 MENU/OK버튼을 누른다

DPOF설정이 되고 화면 왼쪽위에 DPOF 설정을 나타내는 마크가 표시됩니다.



### 메모

1장씩 DPOF설정을 해제하려면 위의 설정과 마찬가지로 조작합니다.

모든 스틸 이미지에 DPOF 설정을 한다

모든 스틸 이미지에 대해 DPOF 설정을 하려면 다음과 같이 조작합니다.

1. ▶(재생)버튼을 누른다
2. MENU/OK버튼을 누른다  
재생 메뉴가 표시됩니다.
3. ▼버튼을 눌러 [DPOF]를 선택  
하고 ▶버튼을 누른다
4. ▲▼버튼을 눌러 [파일 전체]를  
선택한다
5. [선택]이 선택되어 있는것을 확  
인한 후 MENU/OK버튼을 누른  
다

DPOF설정이 되고 화면 왼쪽위에 DPOF설  
정을 나타내는 마크가 표시됩니다.

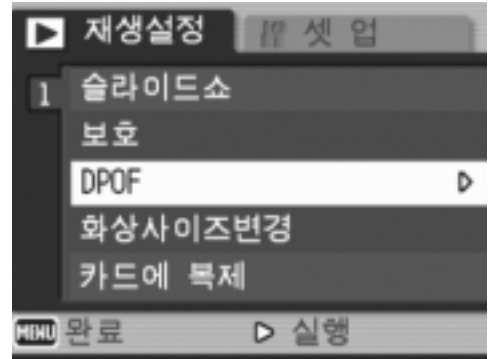

## 메모

- 모든 스틸 이미지의 DPOF설정을 해제하려면 설정의 순서5에서 [취소]를 선택합니다.
- 전부에 DPOF가 설정되어 있을 경우뿐만아니라 복수의 스틸 이미지의 DPOF설정을 한번에 해제할 수도 있습니다.

복수의 스틸 이미지에 DPOF 설정을 한다

선택한 스틸 이미지에 대해 한번에 DPOF 설정을 하려면 다음과 같이 조작합니다.

1. **▶(재생)버튼을 누른다**

2. **☒(섬네일표시)버튼을 2번 누른다**

화면이 12분할되고 스틸 이미지가 축소되어 표시됩니다.

3. **▲▼◀▶버튼을 눌러 DPOF설정하고 싶은 1장의 스틸 이미지를 선택한다**

4. **MENU/OK버튼을 누른다**

재생 메뉴가 표시됩니다.

5. **▼버튼을 눌러 [DPOF]를 선택하고 ▶버튼을 누른다**

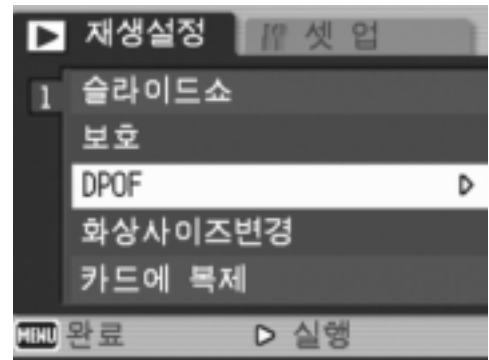

6. **▲▼버튼을 눌러서 프린트매수를 선택한다**

▲버튼을 누르면 매수가 늘어나고 ▼버튼을 누르면 매수가 줄어듭니다.

7. **◀▶버튼을 눌러 DPOF설정을 하고 싶은 스틸 이미지를 선택한다**

8. **▲▼버튼을 눌러서 프린트매수를 선택한다**

▲버튼을 누르면 매수가 늘어나고 ▼버튼을 누르면 매수가 줄어듭니다.

9. **순서 7, 8를 반복해서 DPOF설정을 하고 싶은 스틸 이미지를 모두 선택한다**

10. **MENU/OK버튼을 누른다**

처리중이란 메시지가 나타나고 설정이 끝나면 섬네일 표시화면으로 돌아갑니다.

# 이미지 사이즈 변경하기(화상사이즈변경)

촬영한 스틸 이미지의 화상사이즈를 줄여서 추가적으로 다른 사이즈의 파일을 작성할 수가 있습니다.

## ! 주의사항

스틸 이미지와 음성지원 이미지만 크기조정을 할 수 있습니다. 동영상은 크기조정을 할 수 없습니다.

## 📄 메모

- 아래에 나오는 종류의 사이즈 조정이 가능합니다:

원래 사이즈	변경가능한 사이즈	
F2592/N2592/3:2/F2048/N2048	N1280	N640
F1280/N1280	N640	

- [3:2]의 화상은 가로와 세로의 비율이 3:2입니다. 이 화상의 크기를 변경했을 경우에는 위아래에 검은 부분이 추가된 4:3 비율의 화상으로 축소됩니다.

화상사이즈를 변경하려면 다음과 같이 조작하십시오.

- ▶(재생)버튼을 누른다
- MENU/OK버튼을 누른다  
재생설정메뉴가 표시됩니다.
- ▼버튼을 눌러 [화상사이즈변경]을 선택하고 ▶버튼을 누른다
- ▲▼버튼을 눌러 [1280]이나 [640]을 선택한다
- MENU/OK버튼을 누른다  
화상사이즈가 변경되고 화면에 변경된 스틸 이미지가 표시됩니다.

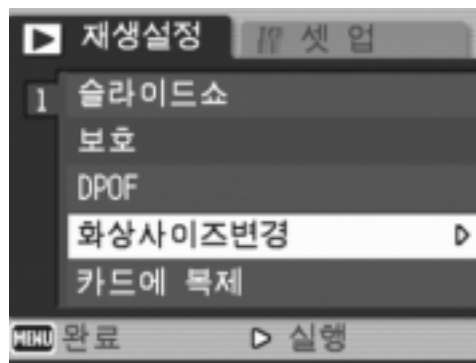

## 📁 참조

촬영시 사이즈조정을 하려면 → P.62

## 내장 메모리의 내용을 카드에 복사한다(카드에 복제)

내장 메모리에 기록한 파일을 한번에 SD 메모리 카드에 복사할 수 있습니다.

1. 전원버튼을 눌러 전원을 오프로 한다
2. SD 메모리 카드를 세트한다
3. 전원을 온으로 한다
4. ▶(재생)버튼을 누른다
5. MENU/OK버튼을 누른다

재생설정메뉴가 표시됩니다.

6. ▼버튼을 눌러 [카드에 복제]를 선택하고 ▶버튼을 누른다

처리중의 메시지가 표시되고 복사가 완료되면 재생화면으로 돌아갑니다.

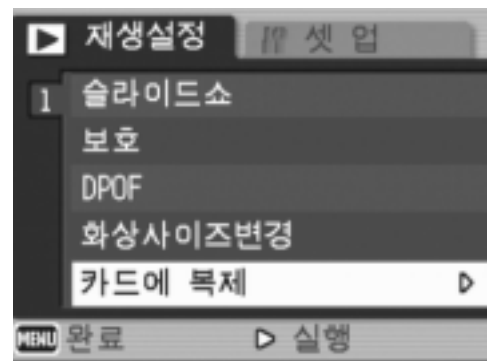

### 메모

- 복사장소인 SD 메모리 카드의 용량이 부족한 경우에는 용량부족을 나타내는 메시지가 표시됩니다. 용량에 맞는 장수만큼만 복사할 경우에는 [YES]를 선택하고 MENU/OK 버튼을 누르십시오. 복사를 취소할 경우에는 [NO]를 선택하고 MENU/OK 버튼을 누르십시오.
- SD 메모리 카드에서 내장 메모리로는 복사할 수 없습니다.

# 3장

## 카메라의 설정을 변경하고 싶을 때

카메라의 설정을 변경한다..... 110

# 카메라의 설정을 변경한다

## 셋업 메뉴에 관하여

촬영설정 메뉴(→P.60)나 재생 메뉴(→P.99)로부터 셋업 메뉴를 표시하여 카메라의 설정을 변경할 수 있습니다.

셋업 메뉴를 사용하면 다음의 표에 있는 항목을 설정할 수 있습니다.

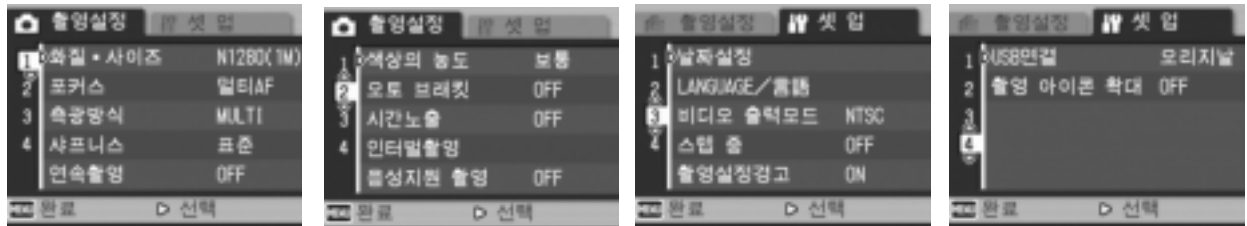

아래 표의 선택항목안에 [ ]로 되어있는 치는 구입시의 초기치입니다.

설정항목	선택항목	참조페이지
초기화[카드]	_____	P.112
초기화[내장 메모리]	_____	P.113
LCD밝기조절	_____	P.114
ADJ.버튼 설정1*1 ADJ.버튼 설정2*2	[OFF]*2, [ISO]*1, 화질, 포커스, 샤프니스, 측광방식, 연속, 오토 브래킷, 음성지원 촬영	P.115
오토 파워 오프	OFF, [1분], 5분, 30분	P.116
신호음	[전체], 셔터음	P.117
음량설정	없음(□□□), 음량 소(■□□), [음량 중] (■■□), 음량 대(■■■)	P.118
화상확인시간	OFF, [0.5초], 1초, 2초, 3초	P.119
카드연속번호	ON, [OFF]	P.120
날짜시각설정	_____	P.122
LANGUAGE	日本語, ENGLISH, DEUTSCH, FRANÇAIS, ITALIANO, ESPAÑOL, 简体中文, 繁体中文, [한국어]	P.123
비디오방식	[NTSC], PAL	P.124
스텝 줌	ON, [OFF]	P.125
촬영설정경고	[ON], OFF	P.126
USB연결	큰 수용량, [오리지날]	P.127
촬영 아이콘 확대	[OFF], ON	P.131



# 셋업 메뉴의 조작방법

셋업 메뉴의 표시방법과 사용방법은 다음과 같습니다.

## 메모

기능에 따라서는 선택항목의 선택방법이 여기에서 설명하는 내용과 다른 경우가 있습니다. 상세한 조작방법은 각 기능의 설명을 참조해 주십시오.

- 1. MENU/OK버튼을 누른다**  
촬영설정 메뉴나 재생 메뉴가 나타납니다.
- 2. ▶버튼을 누른다**  
셋업 메뉴가 나타납니다.
- 3. ▲▼버튼을 눌러 설정항목을 선택한다**  
설정항목은 4개 화면이 있습니다.

제일 아래의 항목에서 ▼버튼을 누르면 다음 화면이 나타납니다.

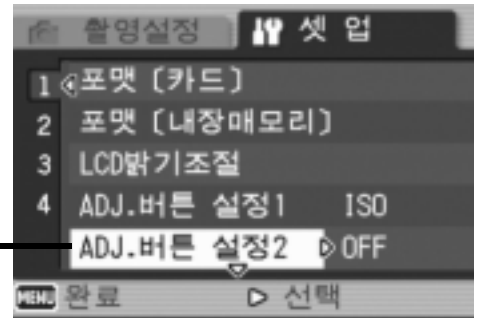

### 화면번호로 화면을 바꾸려면

- ◀버튼을 누르면 화면의 왼쪽에 있는 화면번호가 선택될 수 있도록 되어 있습니다.
- 화면번호가 선택될 수 있는 상태에서 ▲▼버튼을 누르면 화면을 바꿀 수 있습니다.
- 화면을 바꾼후 ▶버튼을 눌러 설정항목의 선택으로 돌아갑니다.

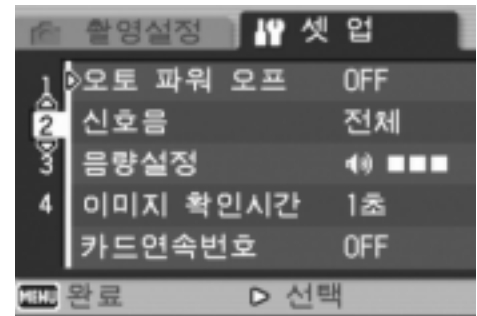

- 4. 설정항목을 선택하고 ▶버튼을 누른다**  
설정항목의 선택항목이 나타납니다.
- 5. ▲▼버튼을 눌러 설정항목을 선택한다**
- 6. MENU/OK버튼이나 ◀버튼을 누른다**
- 7. 순서6에서 ◀를 눌렀을 경우에는 MENU/OK버튼을 누른다**  
메뉴가 없어지고 촬영이나 재생을 할 수 있습니다.

# SD 메모리 카드를 초기화/포맷한다(포맷 [카드])

“사용할 수 없는 카드입니다” 등의 오류 메시지가 표시되거나 컴퓨터 등 기타 기기로 포맷을 해 버린 경우에는 SD 메모리 카드를 카메라에서 포맷하고 나서 사용할 필요가 있습니다. 초기화란 화상데이터를 기록할 수 있는 상태로 처리하는 것입니다.

## ! 주의사항

화상이 기록되어 있는 카드를 포맷하면 내용이 모두 지워져버립니다.

## 📁 참조

내장 메모리를 포맷하는 방법에 관하여 → P.113

포맷하려면 다음과 같이 조작하십시오.

### 1. 셋업 메뉴를 표시한다

조작순서는 P.111를 참조해 주십시오.

### 2. ▼버튼을 눌러 [포맷 [카드]]를 선택하고 ▶버튼을 누른다

초기화의 확인화면이 나타납니다.

### 3. ◀▶버튼을 눌러 [YES]를 선택하고 MENU/OK버튼을 누른다

포맷이 실행되고 완료되면 셋업화면으로 돌아갑니다.

SD 메모리 카드가 들어있지 않을 경우에는 메시지가 표시됩니다. 일단 전원을 오프로 하고 나서 SD 메모리 카드를 세트하고 다시 포맷 작업을 하십시오.

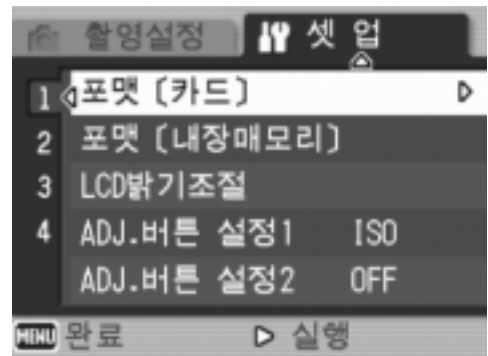

## 📄 메모

### 실수로 화상을 지우지 않도록 하려면

카드의 삽입금지 스위치를 [LOCK]으로 해 두면 화상의 삭제나 포맷이 불가능해집니다. 해제하면(스위치를 원래 위치로 되돌린다) 삭제도 포맷도 가능해집니다.

# 내장 메모리를 포맷한다(초기화 [내장 메모리])

화면에 “내장 메모리를 포맷해 주십시오” 라는 오류 메시지가 뜨면 내장 메모리의 포맷을 해주시기 바랍니다.

## ! 주의사항

내장 메모리의 포맷은 메모리의 모든 파일을 지웁니다. 내장 메모리에 저장되어 있는 파일중에 삭제를 원하지 않는 파일이 있는 경우는, 포맷하기 전에 리코서비스에 연락하십시오.

포맷하려면 다음과 같이 조작하십시오.

### 1. 셋업 메뉴를 표시한다

조작순서는 P.111를 참조해 주십시오.

### 2. ▼버튼을 눌러 [초기화 [내장 메모리]]를 선택하고 ▶버튼을 누른다

초기화의 확인화면이 나타납니다.

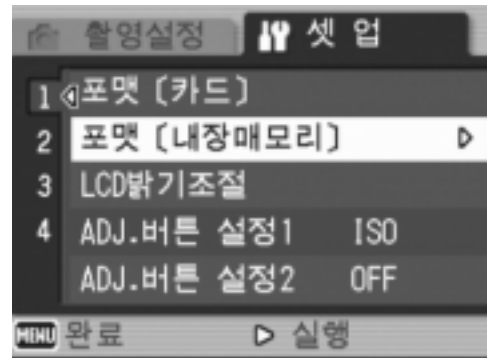

### 3. ◀▶버튼을 눌러 [YES]를 선택하고 MENU/OK버튼을 누른다

초기화가 진행되며 완료하면 셋업 메뉴로 돌아갑니다.

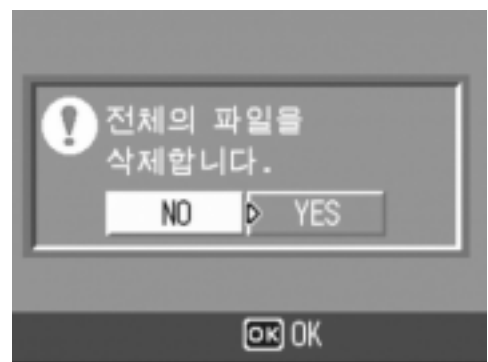

# LCD 모니터의 밝기를 조절한다(LCD밝기조절)

LCD 모니터의 밝기를 조정하려면 다음과 같이 조작합니다.

## 1. 셋업 메뉴를 표시한다

조작순서는P.111를 참조해 주십시오.

## 2. ▼버튼을 눌러 [LCD밝기조절]을 선택하고 ▶버튼을 누른다

LCD 밝기조절 바가 표시됩니다.

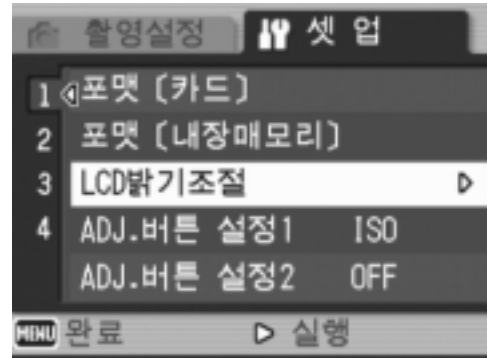

## 3. ▲▼버튼을 눌러 밝기를 조절한다

☀ 쪽으로 변경하면 어두워집니다. ☁ 쪽으로 변경하면 밝아집니다.바의 뒤에 표시되어 있는 화면의 밝기가 설정치에 따라 변화합니다.



## 4. 설정하고 싶은 밝기가 되면 MENU/OK버튼을 누른다

셋업화면으로 돌아갑니다.

이후 변경할 때까지 이 설정으로 표시됩니다.

### 메모

촬영시에 DISP. 버튼을 계속 누르고 있으면 화면의 휘도가 최대가 됩니다.

휘도가 최대일 때에 DISP. 버튼을 계속 누르고 있으면 LCD 밝기조절에서 설정한 밝기로 되돌아갑니다.

## ADJ.버튼에 기능을 설정한다(ADJ.버튼 설정 1, 2)

ADJ.버튼을 누르면 촬영 메뉴를 사용하지 않고 최소한의 버튼 조작으로 노출 보정이나 화이트 밸런스의 설정 화면을 표시할 수 있습니다.

[ADJ.버튼 설정1], [ADJ.버튼 설정2]에서는 ADJ.버튼으로 표시할 수 있는 기능을 추가할 수 있습니다.

설정가능한 선택	참조페이지
OFF*구입시의 설정(ADJ.버튼 설정2)	-
ISO*구입시의 설정(ADJ.버튼 설정1)	P.83
화질	P.62
포커스	P.66
샤프니스	P.70
측광방식	P.69
오토 브래킷	P.72
연속	P.89
음성지원 촬영	P.78

[ADJ.버튼 설정1], [ADJ.버튼 설정2]에 기능을 설정하려면 다음과 같이 조작합니다.

### 1. 셋업 메뉴를 표시한다

조작순서는P.111를 참조해 주십시오.

2. ▼버튼을 눌러 [ADJ.버튼 설정 1]이나 [ADJ.버튼 설정2]를 선택하고 ▶버튼을 누른다

3. ▲▼버튼을 눌러 설정값을 선택한다

4. MENU/OK버튼이나 ◀버튼을 누른다

5. 순서4에서 ◀버튼을 눌렀을 때 MENU/OK버튼을 누른다  
이후 설정을 변경할 때까지 이 설정입니다.

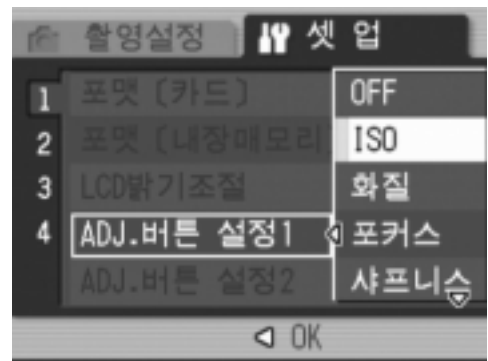

ADJ.버튼의 사용방법 → P.59

## 오토 파워 오프의 설정을 바꾼다(오토 파워 오프)

설정된 시간내에 카메라의 버튼을 누르는 조작을 하지 않으면 절전을 위해 자동적으로 전원이 꺼집니다. (오토 파워 오프)  
 구입시의 오토 파워 오프는 1분으로 설정되어 있습니다만 이 설정을 변경할 수 있습니다.

설정가능한 선택
OFF(오토 파워 오프 기능은 작동하지 않습니다)
1분*구입시의 설정
5 분
30분

오토 파워 오프의 설정을 바꾸려면 다음과 같이 조작합니다.

### 1. 셋업 메뉴를 표시한다

조작순서는 P.111를 참조해 주십시오.

### 2. ▼버튼을 눌러 [오토 파워 오프]를 선택하고 ▶버튼을 누른다

### 3. ▲▼버튼을 눌러 설정값을 선택한다

### 4. MENU/OK버튼이나 ◀버튼을 누른다

### 5. 순서4에서 ◀버튼을 눌렀을 때 MENU/OK버튼을 누른다

이후 설정을 변경할 때까지 이 설정입니다.

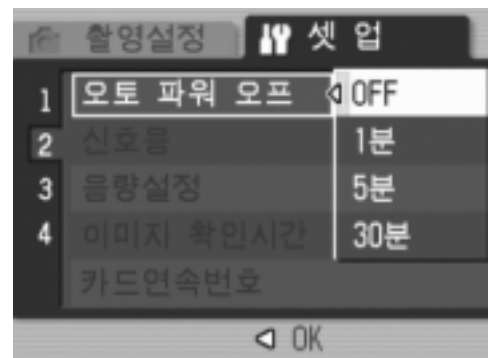

## 메모

- 오토 파워 오프로 전원이 꺼졌을 때 계속 카메라를 사용하려면 전원 버튼을 눌러서 전원을 온으로 합니다. 단, 재생 버튼을 약 1초 이상 계속 눌러도 전원이 온이 되고 재생 모드로 사용할 수 있습니다.
- 오토 파워 오프는 컴퓨터와 접속되어 있을 때는 작동하지 않습니다.
- 인터벌촬영을 할 때는 여기에서의 설정은 무효가 되며 오토 파워 오프는 작동하지 않습니다.

# 비프음의 설정을 바꾸다(신호음)

작동중에 카메라는 시작음, 셔터음, 초점음, 경보음 등 네가지 종류의 소리를 울립니다:

- 시작음 : 카메라의 전원을 켰을 때 울립니다.
- 셔터음 : 셔터버튼을 눌렀을 때 울립니다.
- 초점음 : 셔터버튼을 반누름하여 초점이 맞았을 때 [뽁뽁]이란 소리가 울립니다.
- 경보음 : 실행할 수 없는 동작이 진행될 때 [뽁뽁뽁뽁]이라는 소리가 울립니다.

설정가능한 선택
셔터음(셔터음, 경보음)
전체(울린다) *구입시의 설정

신호음의 설정을 변경하려면 다음과 같이 조작합니다.

## 1. 셋업 메뉴를 표시한다

조작순서는 P.111를 참조해 주십시오.

## 2. ▼버튼을 눌러 [신호음]을 선택하고 ▶버튼을 누른다

## 3. ▲▼버튼을 눌러 설정값을 선택한다

## 4. MENU/OK버튼이나 ◀버튼을 누른다

## 5. 순서4에서 ◀버튼을 눌렀을 때 MENU/OK버튼을 누른다

이후 설정을 변경할 때까지 이 설정입니다.

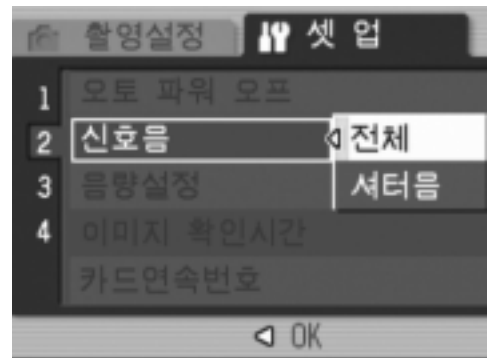

### 참조

음량을 조정하려면 → P.118

## 신호음의 음량을 바꾼다(음량설정)

신호음의 음량을 변경할 수 있습니다.

설정할 수 있는 값	
□□□	(없음)
■□□	(음량 소)
■■□	(음량 중) *구입시의 설정
■■■	(음량 대)

신호음의 음량을 변경하려면 다음과 같이 조작합니다.

### 1. 셋업 메뉴를 표시한다

조작순서는 P.111를 참조해 주십시오.

### 2. ▼버튼을 눌러 [음량설정]을 선택하고 ▶버튼을 누른다

### 3. ▲▼버튼을 눌러 설정값을 선택한다

### 4. MENU/OK버튼이나 ◀버튼을 누른다

### 5. 순서4에서 ◀버튼을 눌렀을 때 MENU/OK버튼을 누른다

이후 설정을 변경할 때까지 이 설정입니다.

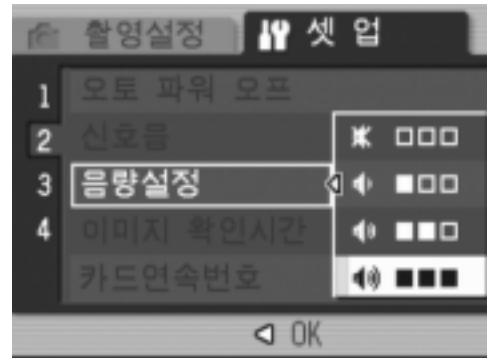



## 화상확인시간을 바꾼다(이미지 확인시간)

셔터버튼을 누른 직후에 촬영한 스틸 이미지가 확인을 위해 표시됩니다. 이미지확인시간은 구입시에는 0.5초로 설정되어 있습니다만 설정을 변경할 수 있습니다.

설정가능한 선택
OFF(확인을 위한 표시를 진행하지 않는다)
0.5 초*구입시의 설정
1 초
2 초
3 초

이미지 확인시간을 변경하려면 다음과 같이 조작하십시오.

### 1. 셋업 메뉴를 표시한다

조작순서는 P.111를 참조해 주십시오.

### 2. ▼버튼을 눌러 [이미지 확인시간]을 선택하고 ►버튼을 누른다

### 3. ▲▼버튼을 눌러 설정값을 선택한다

### 4. MENU/OK버튼이나 ◀버튼을 누른다

### 5. 순서4에서 ◀버튼을 눌렀을 때 MENU/OK버튼을 누른다

이후 설정을 변경할 때까지 이 설정입니다.

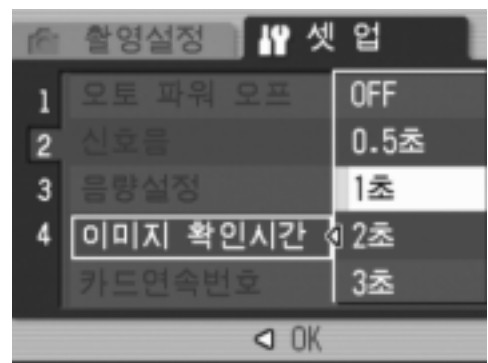

### ! 주의사항

[이미지 확인시간]을 0.5초로 설정한 경우에는 화상이 표시되는 동안 줌 바 등의 마크도 표시됩니다.

## 파일명의 설정을 바꾼다(카드연속번호)

촬영한 스틸 이미지에는 자동적으로 파일번호가 붙어 내장 메모리나 SD 메모리 카드에 기록됩니다.

SD 메모리 카드를 바꿔 넣었을 경우의 파일명을 앞의 카드부터의 연결번호로 할 것인지 말 것인지를 설정할 수 있습니다.

설정가능한 선택	
ON (연속번호로 한다)	촬영한 스틸 이미지에 R0010001.jpg~R9999999.jpg까지의 [R] 뒤에7자리의 번호가 붙은 파일명이 자동적으로 붙습니다. SD 메모리 카드를 다른 카드로 바꾸었을 때도 앞의 카드에서부터의 번호로 파일명이 붙도록 설정되어 있습니다.
OFF (연속번호로 하지 않는다) *구입시의 설정	새 카드를 세트할 때마다 RIMG0001.jpg~RIMG9999.jpg까지의 파일명이 붙습니다. RIMG9999를 넘으면 그 이상은 기록할 수 없습니다.

파일명의 설정을 변경하려면 다음과 같이 조작합니다.

### 1. 셋업 메뉴를 표시한다

조작순서는P.111를 참조해 주십시오.

### 2. ▼버튼을 눌러 [카드연속번호]를 선택하고 ▶버튼을 누른다

### 3. ▲▼버튼을 눌러 설정값을 선택한다

### 4. MENU/OK버튼이나 ◀버튼을 누른다

### 5. 순서4에서 ◀버튼을 눌렀을 때 MENU/OK버튼을 누른다

이후 설정을 변경할 때까지 이 설정입니다.

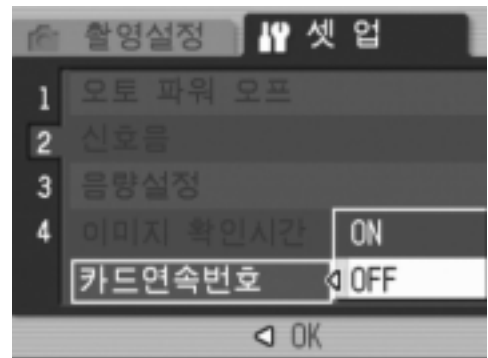

## 메모

- 내장 메모리에 기록할 경우에는 항상[카드연속번호]의 설정이[OFF]인 경우와 마찬가지로 파일명이 붙여집니다.
- RICOH Gate La(→P.143)를 사용해서 이미지를 컴퓨터로 전송할 때, 전송처인 컴퓨터에 같은 이름의 파일이 있으면 겹쳐쓰기를 피하기 위해 새로운 파일명으로 변경되고 저장됩니다.
- 큰 수용량(→P.146)를 사용해서 컴퓨터에 전송했을 경우에는 [CARD 연속번호]를 온으로 하고 있어도 파일명은 “RIMG\*\*\*\*.jpg” (\*\*\*\*는 번호)로 저장됩니다.
- RIMG9999를 넘으면 파일번호가 모자라게 되므로 더 이상은 기록할 수 없습니다. 그 때는 SD 메모리 카드의 내용을 한번 컴퓨터 등으로 옮기고 SD 메모리를 초기화해서 사용하십시오.

# 날짜시각을 설정한다(날짜설정)

스틸 이미지에 날짜나 시각을 넣어 촬영할 수 있습니다.  
여기서는 셋업 메뉴에서의 날짜시각을 설정하는 방법을 설명하고 있습니다.

## 1. 셋업 메뉴를 표시한다

조작순서는P.111를 참조해 주십시오.

## 2. ▼버튼을 눌러 [날짜설정]을 선택하고 ▶버튼을 누른다

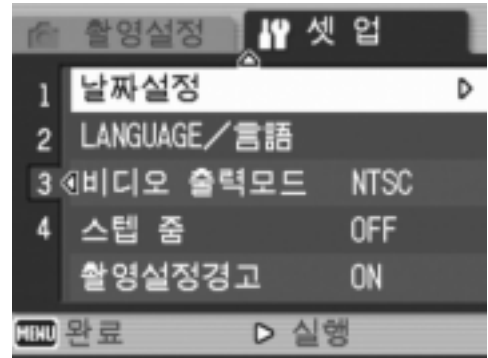

## 3. ▲▼◀▶버튼을 눌러 년·월·일·시·분을 설정한다

▲▼버튼을 계속 누르면 고속으로 수치를 증감시킬 수 있습니다.



## 4. [격식]에서 날짜의 표시 형식을 선택한다

## 5. 화면아래의 표시를 확인하고 MENU/OK버튼을 누른다

날짜가 설정되고 셋업 메뉴로 돌아갑니다.



### 메모

- 배터리를 꺼내고 1주일정도 경과하면 설정한 날짜/시각이 재설정되므로 다시 설정해 주십시오.
- 날짜를 저장시키려면 충분히 충전된 배터리를 카메라에 2시간 이상 세트해 놓으십시오.

# 표시언어를 바꾼다(LANGUAGE/言語)

LCD 모니터에 표시되는 언어를 변경할 수 있습니다.

설정가능한 선택
日本語(일본어)
ENGLISH(영어)
DEUTSCH(독일어)
FRANÇAIS(프랑스어)
ITALIANO(이탈리아어)
ESPAÑOL(스페인어)
簡体中文(중국어 - 간자)
繁体中文(중국어 - 번자)
한국어(한국어) *구입시의 설정

표시언어를 바꾸려면 다음과 같이 조작합니다.

## 1. 셋업 메뉴를 표시한다

조작순서는P.111를 참조해 주십시오.

## 2. ▼버튼을 눌러 [LANGUAGE/言語]를 선택하고 ▶버튼을 누른다

언어선택화면이 나타납니다.

## 3. ▲▼◀▶버튼을 눌러 설정값을 선택한다

## 4. MENU/OK버튼을 누른다

이후 설정을 변경할 때까지 이 설정입니다.

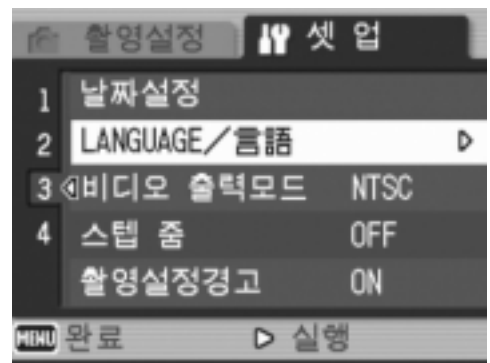

## TV에서 재생 시의 재생방법 변경(비디오 출력모드)

비디오 케이블(동봉품)로 텔레비전에 카메라를 접속하여 텔레비전 화면으로 스틸 이미지나 동영상 볼 수 있습니다.

텔레비전 등의 비디오방식은 NTSC방식(일본 등에서 사용)으로 설정되어 있습니다. 접속할 기기가 PAL방식(유럽 등에서 사용)일 경우에는 PAL방식으로 설정하고나서 접속합니다.

설정가능한 선택
NTSC *구입시의 설정
PAL

재생방식을 변경하려면 다음과 같이 조작합니다.

### 1. 셋업 메뉴를 표시한다

조작순서는 P.111를 참조해 주십시오.

### 2. ▼버튼을 눌러 [비디오 출력모드]를 선택하고 ▶버튼을 누른다

### 3. ▲▼버튼을 눌러 설정값을 선택한다

### 4. MENU/OK버튼이나 ◀버튼을 누른다

### 5. 순서4에서 ◀버튼을 눌렀을 때 MENU/OK버튼을 누른다

이후 설정을 변경할 때까지 이 설정입니다.

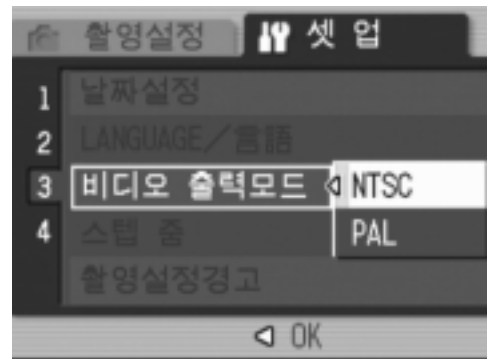

## 메모

비디오 케이블과 카메라를 연결하면 LCD 모니터 화면과 스피커출력이 오프로 됩니다.

## 참조

텔레비전 화면으로 스틸 이미지를 보려면 → P.47

## 스텝 줌의 설정을 변경하기(스텝 줌)

줌의 초점거리를 7단계(35mm 필름 카메라 환산으로 약 28mm, 35mm, 50mm, 85mm, 105mm, 135mm, 160mm 상당)로 고정할 수 있습니다.(스텝 줌)

설정가능한 선택
OFF *구입시의 설정
ON

단계 줌을 사용할 것인가(ON) 또는 사용하지 않을 것인가(OFF)를 설정하기 위해서는 아래의 절차에 따라주십시오.

### 1. 셋업 메뉴를 표시한다

조작순서는P.111를 참조해 주십시오.

### 2. ▼버튼을 눌러 [스텝 줌]을 선택하고 ▶버튼을 누른다

### 3. ▲▼버튼을 눌러 설정값을 선택한다

### 4. MENU/OK나 ◀버튼을 누른다

### 5. 순서4에서 ◀버튼을 눌렀을 때 MENU/OK버튼을 누른다

이후 설정을 변경할 때까지 이 설정입니다.

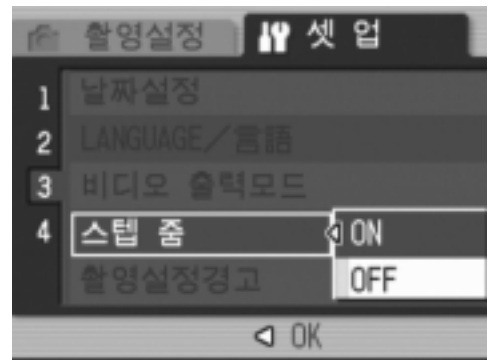

## 메모

매크로모드를 선택하였을 때 스텝 줌의 초점거리는 7단계(35mm 필름 카메라 환산으로 약 31mm, 35mm, 50mm, 85mm, 105mm, 135mm, 160mm 상당)가 됩니다.

## 참조

줌을 사용하려면 → P.34

## 설정변경의 경고를 표시하려면 (촬영설정경고)

다음 기능에서 초기설정을 변경시킨 경우 변경시킨 기능의 아이콘을 점멸시키거나 전원을 넣었을 때 변경이 있었음을 알리는 경고메세지가 약 5초간 나타나도록 설정할 수 있습니다.

- 화이트 밸런스
- 포커스
- ISO감도
- 노출보정
- 장시간 노출

아이콘 점멸 중에 카메라 버튼을 조작하면 아이콘이 점등하게 됩니다. 경고메세지의 표시중에 카메라의 키조작을 하면 메세지는 사라집니다.

설정가능한 선택
OFF
ON *구입시의 설정

촬영설정경고를 진행하거나(ON) 진행하지 않는(OFF) 설정을 하려면 다음과 같이 조작합니다.

### 1. 셋업 메뉴를 표시한다

조작순서는P.111를 참조해 주십시오.

### 2. ▼버튼을 눌러 [촬영설정경고]를 선택하고 ►버튼을 누른다

### 3. ▲▼버튼을 눌러 설정값을 선택한다

### 4. MENU/OK버튼이나 ◀버튼을 누른다

### 5. 순서4에서 ◀버튼을 눌렀을 때 MENU/OK버튼을 누른다

이후 설정을 변경할 때까지 이 설정입니다.

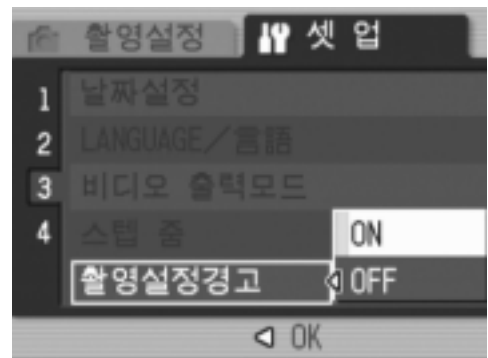



## USB통신 방식을 바꾼다(USB연결)

USB통신 방식을 변경하면(셋업 메뉴의 [USB연결]에서 [큰 수용량]을 선택한다), 카메라에서 컴퓨터로 USB 케이블로 화상을 전송할 때 동봉된 어플리케이션이나 USB드라이버 등을 설치하지 않아도 카메라 속의 파일을 참조할 수 있게 됩니다.

보통은 [오리지널]을 선택합니다. [오리지널] 설정으로 해 놓으면 동봉된 RICOH Gate La를 사용해서 컴퓨터로 화상을 전송할 수 있습니다.

모드	큰 수용량	오리지널
전송방법	카메라 내의 SD 메모리 카드/내장 메모리의 파일을 외장형 드라이브로서 직접 조작할 수 있습니다.	RICOH Gate La를 사용한 컴퓨터로 자동전송이 가능합니다. 마운터를 사용하여 컴퓨터로 전송할 수 있습니다. (Mac OS)
Caplio CD-ROM에서의 설치	필요 없습니다.	필요합니다.
대응OS		
Windows 98/98 SE	×	○
Windows 2000 Professional	○	○
Windows Me	○	○
Windows XP Home Edition	○	○
Windows XP Professional	○	○
Mac OS 8.6	×	○
Mac OS 9.0~9.2.2	○	○
Mac OS X 10.1.2~10.4	○	○
대상	OS의 파일 조작에 익숙하신 분 USB드라이버 등을 설치하고 싶지 않은 분	컴퓨터로의 전송을 자동화하고 싶은 분 Windows98/98 Second Edition의 사용자 Mac OS 8.6의 사용자

## ! 주의사항

- [큰 수용량] 사용시에는 RICOH Gate La에 의한 전송을 할 수 없습니다.
- [큰 수용량] 사용시에 가능한 조작은 카메라에 있는 파일을 열람하는 것뿐입니다. 카메라로 기입하거나 삭제할 수는 없습니다.
- “다이렉트 프린트”와 “PictBridge” 양쪽에 대응한 프린터로 다이렉트 프린트를 실행할 때는 [USB연결]에서 [오리지널]을 선택하십시오.

USB통신 방식을 변경하려면 다음과 같이 조작합니다.

### 1. 셋업 메뉴를 표시한다

조작순서는P.111를 참조해 주십시오.

### 2. ▼버튼을 눌러 [USB연결]을 선택하고 ▶버튼을 누른다

### 3. ▲▼버튼을 눌러 설정값을 고른다

### 4. MENU/OK버튼 또는 ◀버튼을 누른다

### 5. 순서4에서 ◀버튼을 눌렀으면 MENU/OK버튼을 누른다 변경할 때까지 이 설정이 유지됩니다.

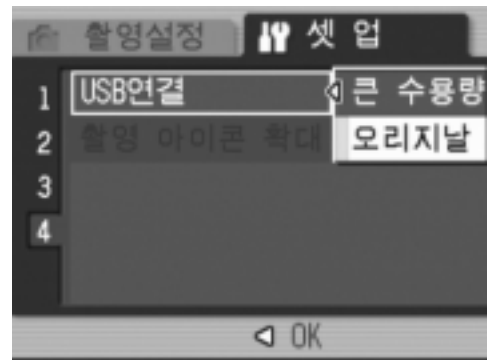

## 📁 참조

RICOH Gate La를 사용해서 화상을 전송하려면 → P.143

큰 수용량 모드에서 화상을 전송하려면

1. 셋업 메뉴에서 [USB연결]을 [큰 수용량]으로 변경한다
2. 카메라의 전원이 꺼져 있는 것을 확인한다
3. 동봉된 USB 케이블을 컴퓨터의 USB포트로 접속한다
4. USB 케이블을 카메라의 USB 단자에 접속한다



Windows XP에서의 표시 예

카메라의 전원이 켜집니다.  
 카메라를 드라이브로서 인식하기 위해 필요한 파일이 자동으로 판독됩니다.  
 준비가 완료되면 Windows에서는 [내 컴퓨터]에, Macintosh에서는 데스크톱에 드라이브로서 표시됩니다.

### 5. 표시된 드라이브에서 임의의 장소에 파일을 복사한다

드라이브의 폴더 구성은 오른쪽 그림과 같이 되어 있습니다.  
 내장 메모리의 내용이 표시되어 있을 때는 드라이브 이름이 "RICOHDCI" 가 됩니다.

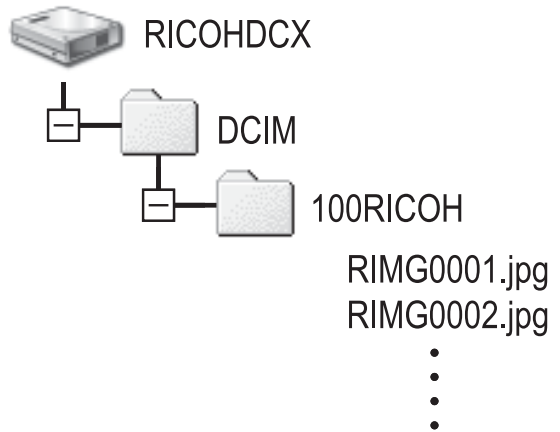

### ! 주의사항

- 전송중에는 USB 케이블을 빼지 마십시오.
- 전송처에 같은 이름의 파일이 있을 경우에는 겹쳐쓰기 됩니다. 겹쳐쓰기를 피하려고 할 때는 다른 폴더에 전송하거나 전송처 폴더에 있는 파일의 이름을 변경하여 주십시오.

### 📄 메모

표시되는 내용은 SD 메모리 카드가 세트되어 있을 때는 SD 메모리 카드의 파일이 되고 SD 메모리 카드가 세트되어 있지 않을 때는 내장 메모리의 파일이 됩니다.

## 카메라와 컴퓨터의 접속을 해제한다(Windows의 경우)

표시는 Windows XP의 예입니다. 다른 OS에서는 용어가 다르지만, 조작은 같습니다.

1. 작업표시줄의 오른쪽 끝에 있는 “하드웨어 안전하게 제거” 아이콘을 더블 클릭한다 
2. [USB 대용량 저장장치]를 선택하고 [정지]를 클릭한다
3. [USB 대용량 저장장치]가 선택되어 있는 것을 확인하고 [OK]를 클릭한다
4. [OK]를 클릭한다
5. USB 케이블을 뺀다

## 카메라와 컴퓨터의 접속을 해제한다(Macintosh의 경우)

1. 표시된 드라이브를 “휴지통”에 넣는다
2. USB 케이블을 뺀다

## 아이콘을 크게 표시하려면(촬영 아이콘 확대)

촬영화면의 아이콘을 크게 표시합니다.

이 설정에서는 다음 아이콘이 크게 표시됩니다.

- 플래쉬
- 매크로촬영
- 셀프타이머
- 화이트 밸런스
- 포커스
- 노출보정
- ISO감도

단, 아이콘을 크게 표시하면 다음 것은 표시되지 않습니다.

- 줌 바/포커스 바
- 날짜/시각
- 샤프니스
- 색의 농담

촬영화면의 아이콘을 크게 표시하려면 다음과 같이 조작합니다.

### 1. 셋업 메뉴를 표시한다

조작 순서는 P.111을 참조해 주십시오.

### 2. ▼버튼을 눌러 [촬영 아이콘 확대]를 선택하고 ▶버튼을 누른다

### 3. ▲▼버튼을 눌러 [ON]을 선택한다

### 4. MENU/OK버튼 또는 ◀버튼을 누른다

### 5. 순서4에서 ◀버튼을 눌렀으면 MENU/OK버튼을 누른다

촬영 아이콘 확대의 설정이 완료됩니다.

이후, 변경할 때까지 이 설정으로 표시됩니다.

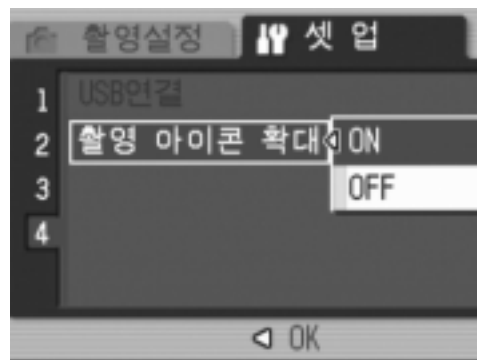



# 4장

## 소프트웨어를 설치할 때 (화상을 컴퓨터로 전송 한다)

소프트웨어를 설치한다(Windows의 경우) .....	134
소프트웨어를 설치한다(Macintosh의 경우) .....	153

# 소프트웨어를 설치한다(Windows의 경우)

스틸 이미지를 컴퓨터로 전송하기 위해 소프트웨어를 컴퓨터에 설치합니다.

## 메모

- 전송처에 같은 이름의 파일이 있을 경우에는 겹쳐쓰기가 됩니다. 겹쳐쓰기를 피하려고 할 때는 다른 폴더에 전송하거나 전송처 폴더에 있는 파일의 이름을 변경하여 주십시오.
- 소프트웨어를 설치하지 않고 카메라에서 컴퓨터로 화상을 전송할 경우에는 카메라의 [USB연결] 설정을 [대용량 저장장치]으로 변경하여 주십시오. (→P.127)

## 참조

화상을 컴퓨터에 넣는 방법에 관해서는 Caplio Software CD-ROM에 수록되어 있는 [사용설명서(소프트웨어편)]을 참조해 주십시오. [사용설명서(소프트웨어편)]의 표시방법에 관해서는 P.137를 참조해 주십시오.

## 주의사항

- 반드시 카메라와 컴퓨터를 케이블로 연결하기 전에 소프트웨어를 컴퓨터에 넣어 주십시오. (→P.139)
- 카메라 설정메뉴의 [USB연결]이 [대용량 저장장치]로 설정되어 있을 경우에는 동봉된 어플리케이션이나 USB 드라이버 등을 설치하지 않아도 카메라 속에 있는 파일을 참조할 수 있습니다. 구입시의 설정은 [오리지날]입니다.

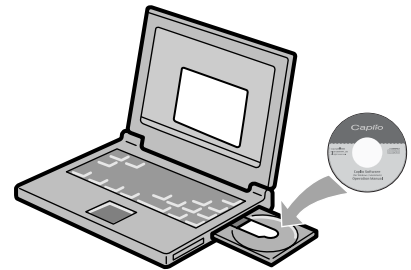



## Caplio Software CD-ROM으로 설치할 수 있는 소프트웨어

컴퓨터의 CD-ROM 드라이브에 Caplio Software CD-ROM을 삽입하면 다음과 같은 화면이 자동적으로 나타납니다.



항목이름	내용	참조페이지
소프트웨어의 설치	카메라나 화상을 취급하기 위해 필요한 소프트웨어를 모두 설치할 수 있습니다.	P.139
DeskTopBinder Lite		P.141
사용설명서(소프트웨어편) 보기	[사용설명서(소프트웨어편)](PDF파일)을 표시할 수 있습니다.	P.137
CD-ROM의 내용을 보기	동봉된 CD-ROM안의 파일 일람을 표시할 수 있습니다.	P.137

### [소프트웨어의 설치]을 클릭하면...(P.139)

아래의 소프트웨어를 설치할 수 있습니다.

소프트웨어 명	Windows		설명
	XP	98	
RICOH Gate La	○	○	이미지의 다운로드에 사용합니다.
ImageMixer	○	○	촬영한 화상을 표시/편집하거나 Video CD를 작성할 수 있습니다. 동영상을 취급할 때는 DirectX(→P.150)가 필요합니다.
USB Driver	○	○	카메라와 컴퓨터의 연결에 사용합니다. 이 드라이버는 카메라를 위해 프로그램되었습니다. (현행 모델과도 호환됩니다.)
WIA Driver	○	-	이미지를 캡처하고 카메라와 컴퓨터의 연결에 사용합니다. 이 드라이버는 카메라를 위해 프로그램되었습니다. (현행 모델과도 호환됩니다.)

XP: Windows XP

98: Windows 98/98SE/Me/2000

### 참조

본기에는 컴퓨터 내의 화상을 표시하거나 편집할 수 있는 소프트웨어 ImageMixer가 동봉되어 있습니다. ImageMixer의 사용방법에 관해서는 ImageMixer의 화면상에 표시되는 “?” 버튼을 클릭해서 표시되는 매뉴얼을 참조하여 주십시오.

단, ImageMixer의 최신 정보는 개발처인 주식회사 Pixela의 홈페이지(<http://www.imagemixer.com>)를 참조하여 주십시오.

## 메모

ImageMixer의 설치 중에 WinASPI의 설치가 시작됩니다. WinASPI는 ImageMixer를 이용해서 Video-CD를 작성할 경우에 필요한 소프트웨어입니다.

### [Installing DeskTopBinder Lite]를 클릭하면...(P.141)

아래의 소프트웨어를 설치할 수 있습니다.

소프트웨어 명	Windows		설명
	XP	98	
DeskTopBinder Lite	○	○	비즈니스 문서를 관리하기 위한 소프트웨어입니다. 문서의 변경을 감시하는 Auto Document 링크를 사용해서 카메라 내의 화상을 Ridoc에 등록할 수도 있습니다.
USB Driver	○	○	카메라와 컴퓨터를 연결할 때 사용합니다. 본 카메라용 드라이버입니다. (기존 기종에도 대응하고 있습니다)
WIA Driver	○	-	화상을 전송할 때 사용합니다. 본 카메라용 드라이버입니다. (기존 기종에도 대응하고 있습니다)

XP: Windows XP

98: Windows 98/98SE/Me/2000

## 주의사항

DeskTopBinder Lite는 Windows 98에는 대응하지 않지만 Windows 98SE에는 대응합니다.

## 참조

- DeskTopBinder Lite에 관해서는 DeskTopBinder Lite에 동봉된 “시작 가이드”, “셋업 가이드”, “Ridoc Auto Document 링크 가이드” (모두 PDF 파일) 및 도움말을 참조하여 주십시오.
- Auto Document 링크에 관해서는 “Ridoc Auto Document 링크 가이드” (PDF 파일)를 참조하여 주십시오.

## [사용설명서(소프트웨어편) 보기]를 클릭하면:

CD-ROM안의 [사용설명서(소프트웨어편)](PDF 파일)을 표시할 수 있습니다. Windows 를 사용하시는 분께서 이미 컴퓨터에 Acrobat Reader를 설치하였을 경우에는 더블 클릭하면 표시될 수 있습니다.

Acrobat Reader를 설치하지 않은 경우는 Acrobat Reader를 설치 할 필요가 있습니다. (→P.149)

## [CD-ROM의 내용 보기]를 클릭하면:

CD-ROM 내의 폴더나 파일을 확인할 수 있습니다.

CD-ROM에는 Caplio 소프트웨어 이외에 다음의 소프트웨어가 수록되어 있습니다. Windows 환경에서는 이러한 소프트웨어를 사용할 수 있습니다.

각 소프트웨어의 설치에 관해서는 아래 표 “참조” 에 기재된 페이지를 보십시오.

소프트웨어 명	설명	참조페이지
Acrobat Reader	사용 매뉴얼의 내용을 볼 때 사용합니다.	P.149
DirectX	DirectX ImageMixer에서 동영상을 재생하기 위해 필요한 소프트웨어입니다.	P.150

## 참조

- Acrobat Reader에 관해서는 Acrobat Reader의 도움말을 참조해 주십시오.
- ImageMixer는 “ImageMixer” 폴더 내의 Setup.exe를 더블 클릭하는 것으로 ImageMixer만을 설치할 수 있습니다.

## 동봉된 소프트웨어를 사용하기 위해 필요한 환경

동봉 소프트웨어를 사용하기 위해서는 다음의 환경이 필요합니다.  
사용하시는 컴퓨터나 컴퓨터의 설명서 등으로 확인하십시오.

권장 사양	Windows 98/98 Second Edition
	Windows 2000 Professional
	Windows Me
	Windows XP Home Edition/Professional
CPU	권장 Pentium III: 500MHz 이상
메모리	Windows 98/98SE: 128MB 이상
	Windows 2000: 128MB 이상
	Windows Me: 128MB 이상
	Windows XP: 256MB 이상
설치시의 하드디스크의 빈 용량	Windows 98/98SE: 500MB 이상
	Windows 2000: 500MB 이상
	Windows Me: 500MB 이상
	Windows XP: 500MB 이상
디스플레이의 해상도	800 × 600 화소 이상
디스플레이의 표시색	65,000 색 이상
CD-ROM 드라이브	상기[컴퓨터본체]로 사용가능한 CD-ROM 드라이브
USB 포트	상기[컴퓨터본체]로 사용가능한 USB 포트

### 주의사항

- OS를 업그레이드한 컴퓨터의 경우 정상적으로 USB기능이 작동하지 않을 수 있어 서포트할 수 없습니다.
- 패치나 서비스팩등의 OS환경의 변화에 따라 바르게 작동하지 않을 수가 있습니다.
- 확장기능(PCI 버스 등)을 이용해서 증설한 USB 포트에 접속하는 것은 지원되지 않습니다.
- HUB등 기타 USB기기와의 조합으로 사용한 경우 바르게 작동하지 않을 수 있습니다.
- 동영상의 큰 파일을 취급할 경우는 보다 큰 메모리환경에서 이용할 것을 권합니다.

### 참조

SD 메모리 카드를 사용하여 컴퓨터에 화상을 넣으려면 → [사용설명서(소프트웨어편)]

## ! 주의사항

- 소프트웨어 설치가 완료되기전에 카메라를 컴퓨터에 연결하지 마십시오. 만약 설치 이전에 카메라를 연결하였다면 [새 하드웨어를 찾고 있습니다]라는 표시가 나타나며 이때 [CANCEL]을 클릭하시고 카메라와 컴퓨터 연결을 빼고 소프트웨어 설치를 하여 주십시오.
- 설치중에 종래기종의 Caplio 소프트웨어를 삭제하고나서 다시 설치하도록 메시지가 표시되었을 경우에는 메시지에 따라 종래기종의 Caplio 소프트웨어를 삭제한 후 다시 설치하십시오.  
새로운 Caplio 소프트웨어를 설치해도 화상의 전송 등 종래기종도 지금까지의 내용과 같이 사용할 수 있습니다. (소프트웨어의 삭제방법 → P.151)
- Windows XP나 Windows 2000를 사용하시는 경우 설치하는데는 등록인증이 필요합니다.

## 메모

여기에서는 Windows XP의 화면예를 사용하고 있습니다.

### 1. 컴퓨터의 CD-ROM드라이브에 동봉된 Caplio Software CD-ROM을 세트한다

컴퓨터의 화면에 자동적으로 다음 화면이 표시됩니다.



### 2. [소프트웨어의 설치]를 클릭한다

잠시 뒤[Select Language Settings]화면이 표시됩니다.

### 3. 사용언어를 확인하고 [OK]버튼을 클릭한다

[InstallShield 위저드에 어서오십시오]화면이 표시됩니다.

### 4. [다음]버튼을 클릭한다

[설치장소의 선택]화면이 표시됩니다.



## 5. 설치 위치를 확인하고 [다음]을 클릭한다

[프로그램폴더의 선택]화면이 나타납니다.

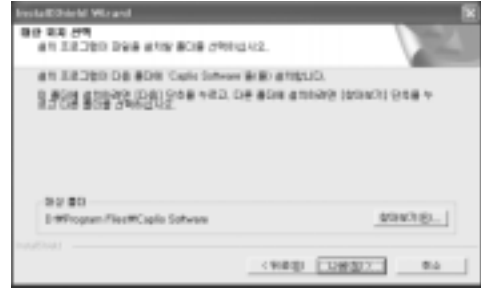

## 6. 프로그램 폴더를 확인하고 [다음]버튼을 클릭한다

계속해서 ImageMixer의 설치 프로그램이 시작됩니다.

화면의 지시에 따라 설치하여 주십시오.

ImageMixer의 설치가 완료되면 모든 설치가 완료된 것을 나타내는 대화상자가 표시됩니다.



## 7. [완료]를 클릭한다

## 8. 다시 시작한다



소프트웨어를 컴퓨터에서 삭제(제거)하려면 → P.151

# DeskTopBinder Lite를 설치한다

## 참조

DeskTopBinder Lite의 사용방법에 관해서는 DeskTopBinder Lite에 동봉된 “시작 가이드”, “셋업 가이드”, “Ridoc Auto Document 링크 가이드” (모두 PDF 파일) 및 도움말을 참조하여 주십시오.

## 주의사항

- 아직 카메라와 컴퓨터를 연결하지 마십시오. 만약 소프트웨어를 설치하기 전에 카메라와 컴퓨터를 연결해서 [새 하드웨어 검색 마법사] 화면이 표시되었을 경우에는 [취소]를 클릭해서 카메라와 컴퓨터를 분리시킨 후에 소프트웨어를 설치하여 주십시오.
- Windows XP, Windows 2000의 경우, 관리자권한을 가진 사용자가 설치하여 주십시오.

## 메모

여기에서는 Windows XP의 화면예를 사용하고 있습니다.

### 1. 컴퓨터를 기동하고 CD-ROM 드라이브에 동봉된 Caplio Software CD-ROM을 세트한다

컴퓨터 화면에 자동으로 오른쪽 그림과 같은 화면이 표시됩니다.



### 2. [DeskTopBinder Lite의 설치]를 클릭한다

[InstallShield 마법사에 어서 오세요] 화면이 표시됩니다.

### 3. [다음]을 클릭한다

[대상 위치 선택] 화면이 표시됩니다.

### 4. 설치하는 위치를 확인하고 [다음]을 클릭한다

[프로그램 폴더 선택] 화면이 표시됩니다.

### 5. 프로그램 폴더를 확인하고 [다음]을 클릭한다



## 6. [OK]를 클릭한다

## 7. [DeskTopBinder Lite]를 클릭한다

DeskTopBinder Lite의 설치 프로그램이 기동합니다. 화면에 따라 설치하여 주십시오.

디지털 ID를 확인하는 화면이 표시되었을 때는 [OK]를 눌러 주십시오.

### 주의사항

- DeskTopBinder Lite의 AutoDocument 링크에서 카메라로부터 화상을 전송할 경우에는 RICOH Gate La의 [옵션 설정] 화면에서 [USB 접속시 자동저장]의 체크를 해제하여 주십시오(→ “사용설명서(소프트웨어편)”). 또 카메라로부터 화상을 전송하기 전에 카메라 날짜를 설정하여 주십시오(→ P.122).
- 카메라를 연결해서 DeskTopBinder Lite를 연 채로 카메라 전원을 오프/온 했을 때는 컴퓨터를 재기동하고 다시 연결하여 주십시오.



# 카메라와 컴퓨터를 접속한다

## RICOH Gate La를 사용해서 전송한다

소프트웨어가 컴퓨터에 설치되면 카메라와 컴퓨터를 연결합니다. 단, 카메라 설정 메뉴의 [USB연결](→P.127)이 [오리지널](초기값)로 설정되어 있는 것으로 해서 설명합니다. [대용량 저장장치]가 설정되어 있을 경우에는 [오리지널]로 설정을 변경하여 주십시오.

1. 카메라의 전원이 꺼져 있는지를 확인한다
2. 동봉된 USB 케이블의 한쪽을 컴퓨터의 USB포트에 접속한다

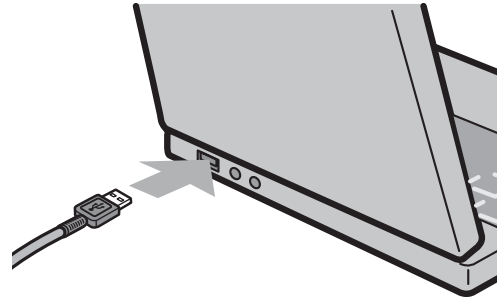

3. USB 케이블을 카메라의 USB단자에 접속한다

카메라의 전원이 온으로 됩니다.

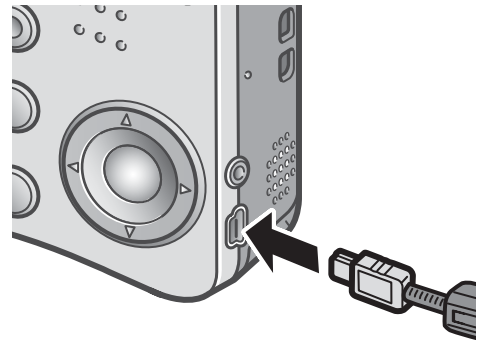

## Windows XP의 경우

처음으로 카메라와 PC를 USB 케이블로 접속하면 [새 하드웨어 검색 마법사 시작] 화면이 표시됩니다.

### 1. [소프트웨어 자동으로 설치(권장)]를 선택한다

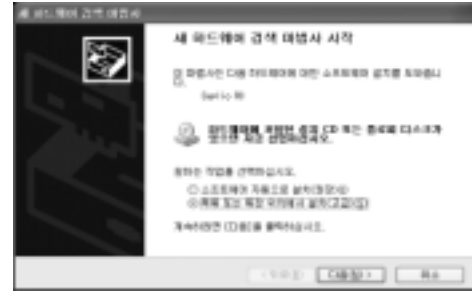

### 2. 동봉된 Caplio SoftWare CD-ROM을 컴퓨터의 CD-ROM 드라이브에 세트한다

자동으로 WIA Driver의 설치가 시작됩니다. 단, [새 하드웨어 검색 마법사] 화면이 표시될 때 벌써 CD-ROM이 컴퓨터에 세트되어 있는 경우에는 [다음]을 선택하면 설치가 시작됩니다.

## 참조

카메라의 전원을 온/오프로 하려면 → P.22

## 메모

WIA Driver는 설치프로그램의 초기설정으로서는 다음 장소에도 저장되어 있습니다. CD-ROM이 가까운 곳에 없을 경우에는 이 폴더를 지정하여 주십시오.

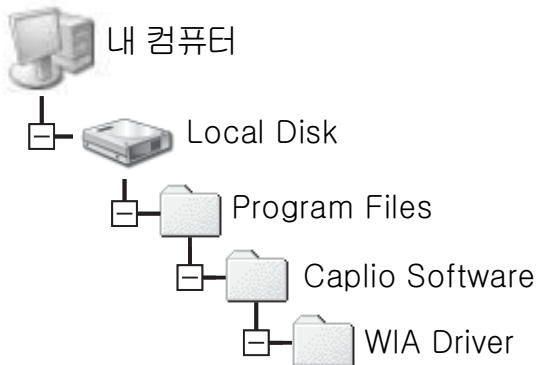

### 3. [RICOH Gate La]를 선택하고 [이 작업에는 항상 이 프로그램 사용]에 체크하고 [OK]를 클릭한다

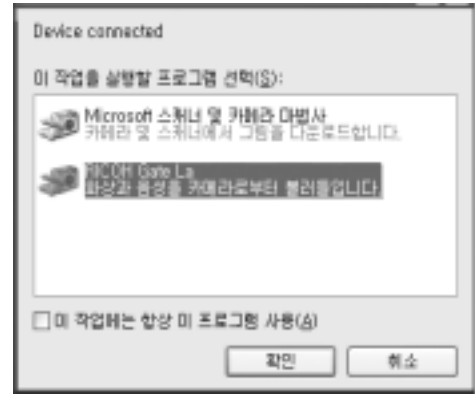

Windows XP의 스캐너와 카메라마법사를 사용하려면 [스캐너와 카메라 위저드]를 선택하십시오.

[이 작업에는 항상 이 프로그램 사용]에 체크를 하지 않으면 다운로드할 때마다 [Caplio R3]화면이 나타나 다운로드방법(RICOH Gata La 또는 스캐너 및 카메라 마법사)을 선택할 수 있습니다.

Windows XP Service Pack2의 사용중 경고메시지가 표시되었을 경우에는 P.165을 참조하여 주십시오

카메라와 컴퓨터의 접속을 중지하려면:

1. 카메라의 전원버튼을 눌러 전원을 오프로 한다
2. USB 케이블을 뺀다

#### 메모

- 접속이 잘 되지 않을 때는 소프트웨어를 삭제하고(→P.151), 다시 설치를 시도해 보십시오.
- 카메라의 화상을 다운로드 하는 경우 AC 어댑터(별매)의 사용을 권장합니다.

#### 참조

- 카메라의 전원을 온/오프로 하려면 → P.22
- [USB연결](대용량 저장장치/오리지널)에 관하여 → P.127

## 큰 수용량 모드로 화상을 전송한다

### ! 주의사항

Windows 98/98SE, Mac OS 8.6은 큰 수용량 모드에 대응하고 있지 않습니다.

#### 1. 설정 메뉴의 [USB연결]을 [대용량 저장장치]로 변경한다

자세한 것은 P.127를 참조하여 주십시오. 구입시의 설정은 [오리지널]입니다.

#### 2. 카메라의 전원이 꺼져 있는 것을 확인한다

#### 3. 동봉된 USB 케이블을 컴퓨터의 USB 포트에 연결한다

#### 4. USB 케이블을 카메라의 USB 단자에 연결한다

카메라의 전원이 켜지게 됩니다.

카메라를 드라이브로서 인식하기 위해 필요한 파일이 자동으로 검출됩니다. 준비가 끝나면 Windows의 경우에는 [내 컴퓨터]에, Macintosh의 경우에는 데스크톱에 드라이브로서 표시됩니다.



Windows XP에서의 표시 예

#### 5. 표시된 드라이브에서 임의의 장소에 파일을 복사한다

드라이브의 폴더 구성은 오른쪽 그림과 같이 되어 있습니다. 내장 메모리의 내용이 표시되어 있을 때는 드라이브명은 “RICOHDCI” 가 됩니다.

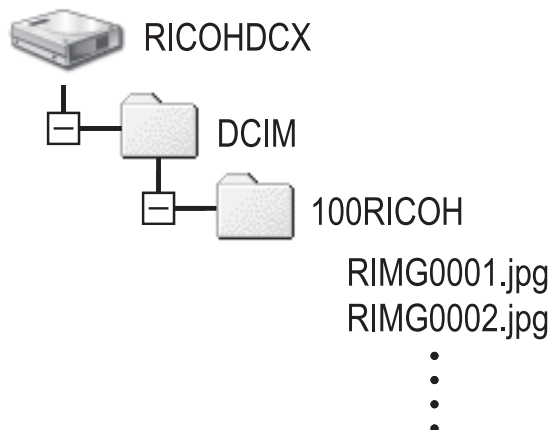

### ! 주의사항

전송 중은 USB 케이블을 빼지 마십시오.

### 메모

표시되는 내용은 SD 메모리 카드가 세트되어 있을 때는 SD 메모리 카드 파일이, SD 메모리 카드가 세트되어 있지 않을 때는 내장 메모리의 파일이 표시됩니다.

## 카메라와 컴퓨터의 연결을 해제한다(Windows의 경우)

표시는 Windows XP의 예입니다. 다른 OS에서는 용어가 다르지만, 조작은 같습니다.

1. 작업표시줄의 오른쪽 끝에 있는 “하드웨어 안전 제거” 아이콘을 더블 클릭한다
2. [USB 대용량 저장소 장치]를 선택하고 [정지]를 클릭한다
3. [USB 대용량 저장소 장치]가 선택되어 있는 것을 확인하고 [OK]를 클릭한다
4. [OK]를 클릭한다

## 카메라와 컴퓨터의 연결을 해제한다(Macintosh의 경우)

1. 표시된 드라이브를 “휴지통”에 넣는다

# SD카드에서 이미지 다운로드

SD 메모리 카드에서 PC 카드 슬롯이나 카드 리더를 경유하여 컴퓨터에 이미지를 다운로드할 수 있습니다.

SD 메모리 카드를 PC 카드 슬롯이나 카드 리더에 연결할 때에는 PC 카드 어댑터를 사용하십시오.

## SD 메모리 카드안의 화상

SD 메모리 카드에는, 그림과 같은 계층으로 화상이 기록되어 있습니다.

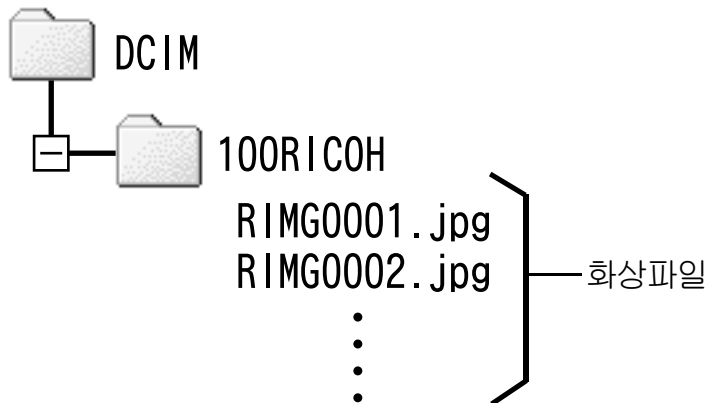

## 메모

만약 카드리더가 SD 메모리 카드를 읽을 수 있으면 PC card adapter는 필요 없습니다.

## 용어설명

### 카드리더

컴퓨터에 접속하여 SD 메모리 카드와 같은 카드의 내용을 읽어내기 위한 기기입니다. PC카드를 세트하는 타입 이외에 SD 메모리 카드를 그대로 세트할 수 있는SD 메모리 카드 대응의 카드리더 등 각종 카드에 대응한 카드리더가 있습니다.

# Acrobat Reader의 설치

Acrobat Reader는 사용설명서(PDF파일)을 표시하기 위한 설명서입니다. Windows를 사용하시는 경우에는 Acrobat Reader를 설치 할 수 있습니다. 이미 컴퓨터에 Acrobat Reader를 설치 되어 있는 경우에는 설치 할 필요가 없습니다.

## ! 주의사항

- 설치는 카메라와 컴퓨터를 USB 케이블로 연결한 상태에서 진행하지 말아 주십시오.
- Windows XPL나 Windows 2000를 사용하시는 경우 설치하는데는 등록 인증이 필요합니다.

### 1. 컴퓨터를 기동하여 Caplio Software CD-ROM을 CD-ROM드라이브에 넣는다

컴퓨터의 화면에 자동적으로 다음의 화면이 나타납니다.



### 2. [CD-ROM 내용보기]를 클릭한다

CD-ROM에 있는 파일의 일람을 볼 수 있습니다.

### 3. [Acrobat]폴더를 더블 클릭한다

### 4. [Korean]폴더를 더블 클릭한다

### 5. [ar505kor](ar505kor.exe)을 더블 클릭한다

### 6. 나타난 메시지에 따라 조작하여 Acrobat Reader를 설치한다

# DirectX의 설치

DirectX는 ImageMixer에서 동영상 파일을 재생하기 위한 소프트웨어입니다. 이 카메라는 Direct X 8.1 이나 상위 버전으로 윈도우에서 영화를 재생 합니다.

하위 버전이라면 동본된 CD-ROM으로 업데이트 하십시오.

Windows XP의 경우는 업데이트된 DirectX가 이미 설치되어 있습니다.



## 주의사항

- 설치는 카메라와 컴퓨터를 USB 케이블로 연결한 상태에서 진행하지 말아 주십시오.
- Windows XP나 Windows 2000를 사용하시는 경우 설치하는데는 등록 인증이 필요합니다.

1. 컴퓨터를 기동하여 Caplio Software CD-ROM을 CD-ROM 드라이브에 넣는다
2. [CD-ROM 내용보기]를 클릭한다
3. [DirectX]폴더를 더블 클릭한다(Windows XP의 경우는 [프로그램 추가/제거])
4. [Korean]폴더를 더블 클릭한다
5. 다음 폴더를 더블 클릭한다

Windows98/98SE/Me의 경우	[Win98Me]폴더안의 [DX81xxx.exe]
Windows2000의 경우	[Win2000]폴더안의 [DX81NTxxx.exe]



# 소프트웨어를 삭제하려면(제거)

## 주의사항

- Window 2000/XP에서(제거)할 경우는 아래 순서에 따라 진행하여 주십시오.
- 다른 소프트웨어가 시작되어 있거나 저장하지 않은 데이터가 있을 경우에는 데이터를 저장하고 소프트웨어를 종료한 후에 삭제하십시오.
- ImageMixer와 DeskTopBinder Lite의 양쪽을 설치한 후에 어느 한 쪽만을 삭제하면 카메라와 컴퓨터를 연결할 수 없는 경우가 있습니다. 그 경우에는 [Caplio Software]와 [Caplio Software S]의 양쪽을 모두 삭제한 후에 필요한 것만을 다시 설치하여 주십시오.

1. Windows의 작업표시줄에 있는 [시작]을 클릭한다
2. [설정]-[제어판](XP의 경우는 [제어판])을 선택한다
3. [어프리케이션의 추가와 삭제]아이콘을 더블 클릭한다  
(Windows XP의 경우는 [프로그램 추가/제거])
4. [Caplio Software](DeskTopBinder Lite를 설치했을 경우는 [Caplio Software S])를 선택하고 [추가/제거]를 클릭한다
5. 파일 삭제 메시지를 확인하고 [OK]버튼을 클릭한다  
삭제를 확인하는 메시지가 나타납니다.
6. [지금 컴퓨터를 다시 시작합니다]를 선택하고 [OK]버튼을 클릭한다. [OK]버튼을 클릭한다  
삭제가 시작되고 완료되면 윈도우를 닫아주십시오.

## ImageMixer를 삭제하려면(제거)

---

### 주의사항

- Window 2000/XP에서(제거)할 경우는 아래 순서에 따라 진행하여 주십시오.
- 다른 소프트웨어가 시작되어 있거나 저장하지 않은 데이터가 있을 경우에는 데이터를 저장하고 소프트웨어를 종료한 후에 삭제하십시오.

1. Windows의 작업표시줄에 있는 [시작]을 클릭한다
2. [설정]-[제어판](XP의 경우는 [제어판])을 선택한다
3. [어프리케이션의 추가와 삭제]아이콘을 더블 클릭한다  
(Windows XP의 경우는 [프로그램 추가/제거])
4. [ImageMixer]를 선택하고 [추가와 삭제]를 클릭한다
5. 파일 삭제 메시지를 확인하고 [OK]버튼을 클릭한다
6. [지금 컴퓨터를 다시 시작합니다]를 선택하고 [OK] 버튼을 클릭한다

# 소프트웨어를 설치한다 (Macintosh의 경우)

화상을 컴퓨터에 다운로드하기 위한 소프트웨어를 컴퓨터에 넣습니다.

## 참조

화상을 컴퓨터에 다운로드하는 방법에 관해서는 Caplio Software CD-ROM에 수록되어 있는 사용설명서를 참조해 주십시오. 사용설명서의 표시방법에 관해서는 P.154를 참조해 주십시오.

## 주의사항

반드시 카메라와 컴퓨터를 케이블로 연결하기 전에 소프트웨어를 컴퓨터에 넣어 주십시오.

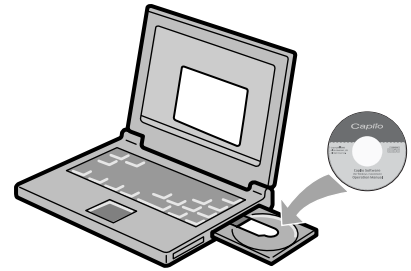

## Caplio Software CD-ROM으로 설치할 수 있는 소프트웨어

소프트웨어 명	Mac		설명
	9	X	
RICOH Gate La	○	—	이미지의 다운로드에 사용합니다.
USB Driver	○	○	카메라와 컴퓨터의 연결에 사용합니다.
Mounter	○	○	다른 리코 디지털카메라를 사용할 때 사용합니다.

9: Mac OS 8.6 ~ Mac OS 9.2.2

X: Mac OS X 10.1.2 ~ 10.4

Mac OS 8.6~9.2.2에서는 [Caplio Installer] 아이콘을 더블 클릭하면 오른쪽과 같은 화면이 표시됩니다.



항목이름	내용
Caplio소프트웨어의 설치	카메라나 화상을 사용하기 위해 필요한 소프트웨어를 전부 설치할 수 있습니다.
사용설명서(소프트웨어편)를 본다	사용설명서(PDF파일)을 표시할 수가 있습니다.

[Caplio소프트웨어의 설치]을 클릭하면:

소프트웨어가 설치됩니다.

[사용설명서(소프트웨어편)를 본다]를 클릭하면:

CD-ROM안의 사용설명서(PDF 파일)를 표시할 수 있습니다.

Acrobat Reader가 설치 되어 있지 않는 경우에는 Acrobat Reader를 설치 할 필요가 있습니다.

# 동봉된 소프트웨어를 사용하기 위해 필요한 환경

동봉 소프트웨어를 사용하기 위해서는 다음의 환경이 필요합니다. 사용하시는 컴퓨터나 컴퓨터의 설명서로 확인하십시오.

기본 사양	Mac OS 8.6 ~ 9.2.2/Mac OS X 10.1.2 ~ 10.4	
Macintosh 본체	본체에 USB포트가 기본적으로 장비되어 있는 Apple회사의 Macintosh실리즈	
메모리	Mac OS 8.6 ~ 9.2.2	96 MB이상(권장 128 MB 이상)
	Mac OS X 10.1.2 ~ 10.4	128 MB 이상(권장256 MB 이상)
어플리케이션의 대응 메모리(For Mac OS 8.6 to 9.2.2)	압축하지 않고 어플리케이션 메모리로써 16MB 이상 (권장 24 MB이상)	
하드디스크의 빈 용량	Mac OS 8.6 ~ 9.2.2	10 MB 이상(설치시)
	Mac OS X 10.1.2 ~ 10.4	100 MB 이상(설치시)
	100 MB 이상(동작시)	
디스플레이의 해상도	640 × 480화소이상(권장 800 × 600화소이상)	
디스플레이의 표시색	256색이상(권장 32,000색 이상)	
CD-ROM드라이브	상기 Macintosh 본체로 사용가능한 CD-ROM드라이브	
USB포트	상기 Macintosh 본체로 사용가능한 USB포트	

## 주의사항

- OS 변화등에 의해 소프트웨어가 바르게 작동하지 않을 수가 있습니다.
- 확장기능(PCI버스 등)을 이용하여 첨부된 USB 포트에서의 접속은 서포트할 수 없습니다.
- HUB등 기타 USB 기기와의 조합으로 사용한 경우 바르게 작동하지 않을 수 있습니다.

## 메모

- 동영상의 큰 파일을 취급할 경우는 보다 큰 메모리환경에서 이용할 것을 권합니다.
- Mac OS 8.6 ~ 9.2.2의 경우 보다 큰 메모리환경에서 이용하는 것과 동시에 보다 많은 어플리케이션 메모리를 준비해 주십시오.
- 디스플레이의 색깔은 256색이상이면 표시할 수 있지만 32,000 색 이상을 사용하시는 것을 권장합니다.

## 참조

SD 메모리 카드를 사용하여 컴퓨터에 화상을 다운로드할 때에는 → [사용설명서(소프트웨어편)]

## 소프트웨어를 컴퓨터에 설치 (Mac OS 8.6 ~ 9.2.2의 경우)

1. Macintosh의 전원을 넣고 CD-ROM드라이브에 동봉된 Caplio Software CD-ROM을 넣는다

2. Mac OS 9폴더를 선택한다

[Installer]의 아이콘이 표시됩니다.

3. [Installer]를 더블 클릭한다

[Installer]창이 열립니다.



Installer

4. [소프트웨어의 설치]를 클릭한다

5. [OK]를 클릭한다

6. [Install]을 클릭한다

설치 종료 후 Macintosh를 다시시작할 필요가 있는지를 확인하는 메시지가 표시됩니다.



7. [Continue]를 클릭한다

설치가 실행되고 잠시 뒤 설치완료의 메시지가 표시됩니다.

8. [재가동]을 클릭한다

Macintosh가 재기동됩니다.

### 메모

#### 소프트웨어를 컴퓨터에서 삭제하려면 (제거)

Macintosh에서 소프트웨어를 삭제(제거)하려면 다음의 파일을 “휴지통”에 넣습니다.

파일명	설치 폴더명
RICOH Gate La	제어판
RICOH Gate La Prefs	초기설정
Caplio Mounter	기능확장
Caplio Mounter Prefs	초기설정
Caplio USB Driver	기능확장
Caplio Lib	기능확장

# 소프트웨어를 컴퓨터에 설치 (Mac OS X 10.1.2 ~ 10.4의 경우)

1. Macintosh의 전원을 넣고 CD-ROM드라이브에 동봉된 Caplio Software CD-ROM을 넣는다

2. Mac OS X폴더를 연다

[Caplio Mounter.pkg]의 아이콘이 표시됩니다.

3. [Caplio Mounter.pkg]을 더블 클릭한다

Installer가 기동됩니다. 관리자 패스워드를 요구하는 화면이 표시됩니다.

4. 열쇠 아이콘을 클릭한다

인증 대화상자가 표시됩니다.

5. 관리자의 이름과 패스워드를 입력하고 [OK]를 클릭한다

6. [Continue]를 클릭한다

설치 위치를 선택하는 화면이 표시됩니다.



## 7. 설치할 볼륨을 클릭하고 [Continue]를 클릭한다



## 8. [Install]을 클릭한다

설치 종료 후 Macintosh를 재기동할 필요가 있는지 확인하는 메시지가 표시됩니다.

## 9. [Continue Installation]을 클릭한다

설치가 실행되고 잠시 뒤 설치 완료의 메시지가 표시됩니다.



## 10. [재가동]을 클릭한다

Macintosh가 재기동됩니다.



## 메모

소프트웨어를 컴퓨터에서 삭제하려면 (제거)

1. [Applications]폴더안에 있는 [Caplio Mounter]를 기동한다
2. [파일]메뉴로부터 [Uninstall]을 선택한다  
삭제가 시작됩니다.



# 5장

## 곤란할 때

곤란할 때는.....	160
부록 .....	167



### 주의사항

지정된 배터리 이외의 배터리는 절대로 사용 하지 마십시오.



### 참조

사용할 수 있는 배터리 → P.16

# 곤란할 때는

## 카메라 본체의 트러블에 관하여

### 전원에 관하여

증상	원인	처치	참조
전원이 안 들어온다	배터리가 세트되어 있지 않거나 다 소모되었다.	충전 배터리를 올바르게 세트한다. 또는 충전한다. 필요에 따라 AC 어댑터를 사용한다.	P.19 P.20 P.169
	사용할 수 없는 배터리를 사용하고 있다.	전용의 충전 배터리를 사용한다. 다른 배터리는 사용 하지 마십시오.	P.16
	AC 어댑터가 바르게 연결되지 않았다.	바르게 연결한다.	P.169
	오토 파워 오프로 인해 전원이 꺼져 있다.	일단 전원 버튼을 슬라이드하여 렌즈 커버를 열고 전원을 온으로 한다.	P.22
	배터리의 방향이 옳지 않다.	올바른 방향으로 세트한다.	P.20
전원이 도중에 꺼진다	아무 조작도 않고 방치했기 때문에 오토 파워 오프가 작동하였다.	금방 충전했는데도 배터리잔량이 없다는 배터리 마크가 표시된다.	P.22
	배터리가 다 소모되었다.	알카라인 배터리의 경우는 새 배터리로 교환하고, 충전 배터리의 경우는 배터리를 충전한다. 또는 AC 어댑터를 사용한다.	P.16
	사용할 수 없는 배터리를 사용하고 있다.	사용할 수 있는 배터리로 교환한다.	P.16
전원이 켜지지 않는다	카메라의 오작동.	배터리를 빼서 다시 세트한다. AC 어댑터를 사용하는 경우는 다시 바르게 연결한다.	P.19 P.20 P.169
금방 충전했는데도 배터리잔량이 없다는 배터리 마크가 표시된다 금방 충전했는데도 셔터를 누르면 렌즈가 안으로 들어가 버린다 금방 충전했는데도 셔터를 누르면 전원이 꺼진다	사용할 수 없는 배터리(망간 배터리 등)을 사용하고 있다.	사용할 수 있는 배터리로 교환한다.	P.16
배터리 충전이 안된다	배터리의 수명.	새로운 충전 배터리로 교환한다.	P.16

증상	원인	처치	참조
배터리의 소모가 빠르다	온도가 극단적으로 낮은 곳이나 높은 곳에서 사용하고 있다.	-	-
	어두운 실내에서의 촬영시 플래쉬 발광회수가 많다.	-	-

## 촬영에 관하여

증상	원인	처치	참조
셔터를 눌러도 촬영이 되지 않는다	배터리가 세트되어 있지 않거나 다 소모되었다.	알카라인 배터리의 경우는 새 배터리로 교환하고, 충전 배터리의 경우는 배터리를 충전한다. 또는 AC 어댑터를 사용한다.	P.16 P.19 P.169
	전원이 들어있지 않는다. 스틸 이미지모드/동영상모드/음성모드로 되어 있지 않다.	전원 버튼을 눌러서 전원을 온으로 한다	P.22
	재생모드로 되어 있지 않다.	재생버튼을 누른다.	P.42
	셔터를 제대로 누르지 않았다.	셔터를 누른다.	P.29 P.30
	SD 메모리 카드가 포맷되지 않았다.	SD 메모리 카드를 포맷한다.	P.112
	SD 메모리 카드에 남은 용량이 없다.	불필요한 파일을 삭제하거나 새 카드를 세트한다.	P.20 P.49
	SD메모리 카드의 수명.	새 카드를 세트한다.	P.20
	플래쉬가 충전중.	플래쉬 램프의 점멸이 종료될 때까지 기다린다.	P.36
	SD메모리 카드가 [LOCK]되어 있다.	[LOCK(쓰기방지)]를 해제한다.	P.18
	SD 메모리 카드의 접촉면이 더러워져 있다.	마른 부드러운 천으로 닦아낸다.	-
촬영화상을 확인할 수 없다	화상확인시간이 짧다.	화상확인시간을 길게 한다.	P.119
LCD 모니터에 뜨지 않는다	전원이 들어와 있지 않다. 또는 LCD 모니터가 어둡다.	전원을 넣는다. 또는 LCD 모니터의 밝기를 조정한다.	P.22 P.114
	비디오 케이블을 꽂은 상태로 되어 있다.	비디오 케이블을 뽑는다.	P.47
	화면표시가 [싱크로 모니터 모드]로 되어 있다.	DISP.버튼을 눌러 표시를 전환한다.	P.25

증상	원인	처치	참조
오토포커스인데 초점이 맞지 않는다	렌즈가 더러워져 있다.	마른 부드러운 천으로 깨끗이 닦아낸다.	P.12
	피사체가 촬영범위내의 중앙에 있지 않다.	초점 고정으로 촬영한다.	P.32
	초점을 맞추기 어려운 피사체이다.	초점 고정 또는 매뉴얼포커스로 촬영한다.	P.32 P.66
손이 떨린다	셔터버튼을 누를 때 카메라가 움직인다.	두 팔을 양측에 꼭 붙이거나 삼각대를 이용한다.	P.27
	어두운 곳(실내 등)에서 촬영할 때에는 셔터 스피드가 늦어지거나 손이 떨리기 쉬워진다.	플래쉬를 사용하거나 ISO감도를 높인다.	P.36 P.83
플래쉬가 터지지 않는다. 또는 플래쉬의 충전이 되지 않는다	다음 상태에서는 플래쉬가 발광금지로 되어 있다. · 화이트 밸런스 브래킷을 사용하는 설정 · 연속모드 · 동영상모드 또한 SCENE 모드에서는 초기설정이 발광금지로 되어 있는 모드가 있다(→P.170).	플래쉬를 발광해서 촬영하고 싶을 때는 설정이나 모드를 변경한다.	P.12 P.73 P.89 P.93 P.170
	플래쉬가 발광금지 로 되어 있다.	⚡버튼으로 발광금지를 해제한다.	P.36
	배터리가 다 소모되었다.	알카라인 배터리의 경우는 새 배터리로 교환하고, 충전 배터리의 경우는 배터리를 충전한다. 또는 AC 어댑터를 사용한다	P.16
플래쉬가 터졌는데도 화상이 어둡다	피사체까지의 거리가 망원시에 약 1.85m이상, 광각시 약 2.4m 이상 떨어져있다.	피사체에 다가가서 촬영한다.	P.36
	컴컴한 피사체이다.	노출보정을 진행한다.	P.80
화상이 너무 밝다	플래쉬의 광량이 적절하지 않다.	피사체에서 좀 떨어진 곳에서 촬영하든지 피사체에 조명등을 빛추어 플래쉬가 발광하지 않도록 해준다.	P.36
	노출이 오버되어 있다.	노출보정을 한다. 장시간 노출을 해제한다.	P.75 P.80
	LCD 모니터의 밝기가 이상하다.	LCD 모니터의 밝기를 조정한다.	P.114
화상이 지나치게 어둡다	어두운 곳에서  (발광금지)로 촬영하고 있다.	⚡버튼으로 발광금지를 해제한다.	P.36
	노출이 부족하다.	노출보정을 한다. 장시간 노출을 설정한다.	P.75 P.80
	LCD 모니터의 밝기가 이상하다.	LCD 모니터의 밝기를 조정한다.	P.114
화상의 색조가 자연스럽지 않다	자동 화이트 밸런스로는 조절하기 어려운 상황이었다.	피사체에 흰색계통의 것을 넣어 촬영한다. 또는 플래쉬촬영이나 오토모드 이외의 화이트 밸런스를 사용한다.	P.81

증상	원인	처치	참조
날짜 등의 기록정보가 표시되지 않는다	화면표시가 표시없음으로 되어 있다.	DISP.버튼을 눌러 표시를 바꾼다.	P.25
AF작동중 LCD 모니터의 밝기가 변한다	오토 포커스 범위를 벗어났거나, 주위의 밝기가 다르거나, 어두운 곳에서 촬영하고 있다.	고장이 아닙니다.	-
화상에 세로로 꼬리가 생긴다	밝은 피사체를 찍을 때 일어나는 현상.스미어 현상이라고 한다.	고장이 아닙니다.	-

## 재생/삭제에 관하여

증상	원인	처치	참조
재생이 안되거나 재생화면이 안 나온다	재생모드가 되어 있지 않다.	▶(재생)버튼을 누른다.	P.42
	비디오 케이블이 바르게 접속되어 있지 않다.	올바르게 재접속한다.	P.47
	비디오 포맷 설정이 잘못됨.	포맷 설정을 맞춘다	P.124
메모리 카드의 내용이 재생이 안되거나 화면에 나타나지 않는다	SD 메모리 카드가 세트되어 있지 않다. 또는 화상이 기록되어 있지 않은SD 메모리 카드를 세트했다.	기록이 완료된 카드를 세트한다.	P.20
	본 기기로 포맷하지 않은SD 메모리 카드를 재생했다.	본 기기로 포맷하고 기록한 카드를 세트한다.	P.20 P.112
	정상적으로 기록되지 않은SD 메모리 카드를 재생했다.	정상적으로 기록된 카드를 세트한다.	-
	SD 메모리 카드의 접촉면이 더러워져 있다.	마른 부드러운 천으로 닦아낸다.	-
	사용중인 SD 메모리 카드에 이상이 있다.	기록완료된 다른 카드를 재생하여 이상이 없으면 카메라는 정상입니다. 카드의 이상이 의심되므로 그 카드를 사용하지 마십시오.	-
화상이 사라졌다	배터리가 다 소모되었다.	알칼라인 배터리의 경우는 새 배터리로 교환하고, 충전 배터리의 경우는 배터리를 충전한다. 또는 AC 어댑터를 사용한다.	P.16
	아무 조작도 않고 방치해서 오토 파워 오프가 작동했다.	전원을 재공급한다.	P.22
파일을 삭제할 수 없다	보호가 설정되어 있다.	보호를 해제한다.	P.101
	SD 메모리 카드가 “LOCK” 되어 있다.	[LOCK(쓰기 방지)]를 해제한다.	P.18
SD 메모리 카드를 포맷할 수 없다	SD 메모리 카드가 “LOCK” 되어 있다.	[LOCK(쓰기 방지)]를 해제한다.	P.18

## 소프트웨어에 관하여

소프트웨어에 관해서는 “사용설명서(소프트웨어편)” (PDF 파일)을 참조하여 주십시오.

## 기타

증상	원인	처치	참조
SD 메모리 카드가 안 들어간다	삽입방향이 잘못되었다.	바르게 세트한다.	P.20
카메라의 버튼을 조작해도 작동하지 않는다	배터리가 다 소모되었다.	알카라인 배터리의 경우는 새 배터리로 교환하고, 충전 배터리의 경우는 배터리를 충전한다. 또는 AC 어댑터를 사용한다.	P.16 P.19 P.169
	카메라의 오작동	전원 버튼을 눌러 일단 전원을 끈 후, 다시 전원 버튼을 눌러서 전원을 온으로 한다.	P.22
		배터리를 빼서 다시 세트한다. AC 어댑터를 사용하는 경우는 다시 바르게 연결한다.	P.20 P.169
날짜가 틀린다	바른 날짜/시각이 설정되어 있지 않다.	바른 날짜/시각을 설정한다.	P.122
설정된 날짜가 사라져 버렸다	배터리를 빼버렸다.	배터리를 꺼낸 상태가 약 1주일 이상 계속되면 날짜가 재설정되므로 다시 설정해 주십시오.	P.122
오토 파워 오프가 작동하지 않는다	오토 파워 오프가 오프로 되어 있다.	오토 파워 오프의 시간을 설정한다.	P.116
부저음이 울리지 않는다	음소거가 설정되어 있다.	[음량설정]에서 음량 없음으로 설정되어 있다.	P.118
텔레비전에 나오지 않는다	비디오방식의 설정이 잘못되어 있다.	바른 방식을 설정한다.	P.124
	케이블이 접속되어 있지 않다.	케이블을 바르게 접속한다.	P.47
	출력측의 비디오 입출력 스위치의 설정이 잘못되어 있다.	출력측의 비디오 입출력 스위치가 바른지 확인한다.	-

# Windows XP Service Pack2에서의 경고메시지에 관하여

Windows XP Service Pack2가 설치된 컴퓨터에서 당사 디지털 카메라용 소프트웨어를 사용할 때(소프트웨어 실행시, USB 접속시 등) 아래의 경고메시지가 표시될 경우가 있습니다. 그것을 이해하시고 다음 내용을 참고하여 주십시오.

경고메시지가 표시되면

1. 이름, 게시자를 확인하고  
“차단 해제(U)” 버튼을 클릭한다

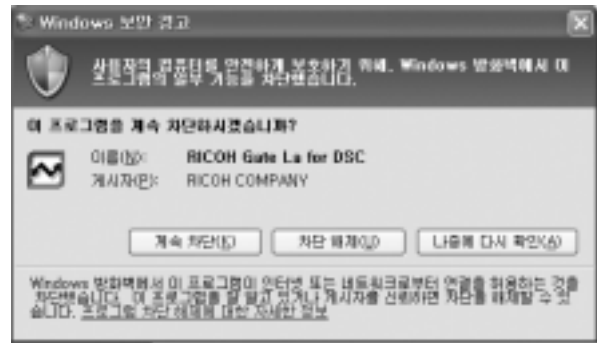

## ! 주의사항

프로그램의 이름이나 게시자가 확실하지 않을 경우 바이러스 프로그램일 가능성이 있으므로 [계속 차단]을 클릭하십시오. 차단하면 그 프로그램에 의한 외부에서의 접속이 금지됩니다.

“계속 차단” 버튼을 잘못 클릭했을 경우

Windows 방화벽의 설정을 확인합니다.

1. [시작] → [제어판]의 순서대로 클릭한다

2. [Windows 방화벽]을 더블  
클릭한다

[Windows 방화벽]이 없을 경우에는  
제어판 왼쪽 위의 [클래식 보기로 전  
환]을 클릭하십시오.



Windows  
방화벽

3. [예외]탭을 클릭한다

4. [프로그램 및 서비스] 내에 설  
정한 소프트웨어가 있는 것을  
확인한다

5. [프로그램 추가]버튼을 클릭  
하고 네트워크를 사용하는 소  
프트웨어를 추가한다



“나중에 다시 확인” 버튼을 잘못 클릭했을 경우

프로그램을 시작할 때마다 [Windows 보안 경고]창이 표시되므로 그 때 [차단  
해제]를 선택할 수 있습니다.



## A. 주요사양

### 카메라 본체

비디오 신호방식	NTSC방식, PAL방식
전원전압	충전 배터리(3.7V)×1개 외부 전원(AC 어댑터): 3.8V
외형치수	95.0mm(폭) × 53.0mm(높이) × 26.0mm(깊이)(돌출부 제외)
질량	본체 약 135g(배터리/SD 메모리 카드/스트랩을 제외한다) 동봉품 약 45g(배터리/SD 메모리 카드/스트랩)
삼각 나사구멍의 형상	1/4-20UNC
사용온도범위	0℃ ~ 40℃
사용습도범위	85%이하
보존온도범위	-20℃ ~ 60℃

### 카메라부

사용촬상소자	총 화소수 525만 화소(유효화소수 513만 화소), 1/2.5형 원색 CCD
렌즈	
•렌즈	5.7배 광학 줌 렌즈 F3.3 ~ 4.8
•초점거리	4.6 ~ 26.4mm(35mm 환산시 28 ~ 160mm)
•촬영거리	렌즈 앞 부분에서 약 0.3m~∞(광각), 약 0.84m~∞(망원)
•매크로촬영거리	렌즈 앞 부분에서 약 0.01m~∞(광각), 약 0.08m~∞(망원)
•디지털 줌	3.6배
모니터표시부	
•화면사이즈	2.5형(인치)
•종류	투과성 어몰파스 실리콘TFT액정
•화소수	약 11.4만 화소
•화이트 밸런스	AUTO/고정(옥외, 흐림, 백열등, 백열등2, 형광등, 수동 설정)
노출조정	
•측광감도분배	멀티측광(256분할), 중앙초점측광, 스포츠측광
•노출보정	매뉴얼 노출보정 +/-2.0EV(1/3EV스텝)
•측광방식	TTL-CCD 측광방식
•플래쉬 AE	있음(주간 싱크로 있음)
•셔터	스틸 이미지: 8, 4, 2, 1 ~ 1/2000초, 동영상: 1/30 ~ 1/2000초
•ISO감도	AUTO, ISO64, ISO100, ISO200, ISO400, ISO800

## 거리조절

- AF방식 표준촬영영역: 외부패시부/CCD방식, 매크로영역: CCD방식
- AF거리측정범위 표준촬영영역: 약 0.3m ~ ∞, 매크로영역: 약0.01m ~ ∞

## 내장 플래쉬

- 방식 플래쉬매틱
- 촬영거리 약 0.2 ~ 2.4m(W), 약0.14 ~ 1.85m(T)(ISO: AUTO)
- 작동모드 발광금지/오토/적목/강제발광/슬로우싱크로
- 데이터보존기간 약 1주일

## 화상데이터 등록/재생부

### 화소수(픽셀)

- 스틸 이미지 2592 × 1944, 2592 × 1728, 2048 × 1536, 1280 × 960, 640 × 480
- 문자 2592 × 1944, 2048 × 1536
- 동영상 320 × 240, 160 × 120

### 파일 포맷

- 스틸 이미지 압축JPEG(Exif Ver.2.21)
- 문자 TIFF(MMR방식 ITU-T.6)
- 동영상 AVI(Open DML Motion JPEG포맷 준기)
- 음성 WAV(Exif Ver.2.21  $\sigma$  law)

### 카메라파일 시스템 규격

DCF ※DCF는 JEITA 에세 표준화된 “Design rule for Camera File System” 규격의 약칭입니다.

### 압축방식

JPEG베이스라인 방식 준기(스틸 이미지, 동영상)

### 화상사이즈

- 2592 × 1944 N: 약 1060KB/화상, F: 약1835KB/화상
- 2592 × 1728 F: 약 1634KB/화상
- 2048 × 1536 N: 약 672KB/화상, F: 약1317KB/화상
- 1280 × 960 N: 약 356KB/화상, F: 약686KB/화상
- 640 × 480 N: 약 83KB/화상

## 입출력단자

- 전원입력 3.8V(AC어댑터)
- 비디오출력 1.0Vp-p(75 $\Omega$ )

## 기록 재생가능한 메모리 카드의 종류

- 메모리종류 SD 메모리 카드, 멀티미디어 카드

## B. 별매품에 관하여

Caplio R30에서는 다음의 별매품을 사용할 수 있습니다.

상품명	형명	보충
AC 어댑터	AC-4c	가정용 콘센트에서 카메라에 전원을 공급할 때 사용합니다.
충전 배터리	DB-60	카메라에서 사용할 수 있는 배터리입니다.
충전기	BJ-6	충전 배터리(DB-60)를 충전하기 위한 충전기입니다.
소프트 케이스	SC-60	본 카메라의 케이스입니다.

### AC 어댑터(별매)를 사용한다

장시간 촬영 또는 스틸 이미지 보기를 하거나 컴퓨터에 연결하여 사용할 때는 AC 어댑터(별매)의 사용을 권장합니다.  
카메라를 사용 중인 경우에는 AC 어댑터 배터리를 넣기 전에 카메라를 꺼주십시오.

#### 1. 배터리/카드 덮개를 연다

#### 2. AC 어댑터 배터리를 삽입한다

세트하면 그림에 표시된 부분에서 고정됩니다.

#### 3. 플러그를 콘센트에 꽂는다

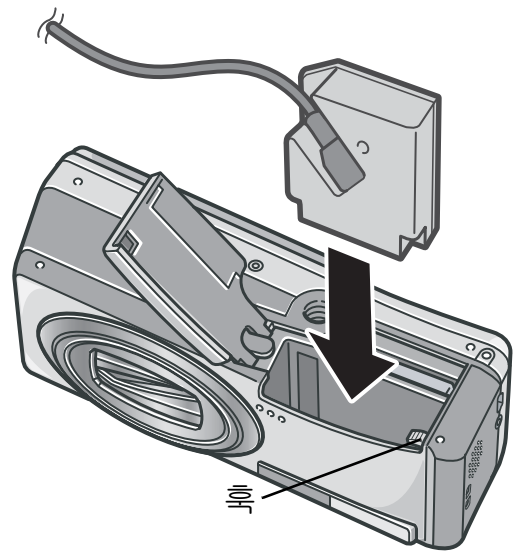

### ! 주의사항

- AC 어댑터는 배터리/카드 덮개를 열어 놓은 상태로 사용합니다. 무리하게 닫지 말아 주십시오.
- 플러그와 접속 케이블을 바르게 연결해 주십시오.
- 카메라를 사용하지 않을 때는 AC 어댑터를 카메라와 콘센트에서 빼두십시오.
- 사용중 AC 어댑터를 빼거나 콘센트의 플러그를 뽑으면 데이터가 손실될 수도 있습니다.
- AC 어댑터 사용중에도 배터리 소모량 표시는 항상 충분히 있음을 나타내지는 않습니다.

AC 어댑터를 제거한다.

AC어댑터를 제거하기 전에 카메라가 꺼져 있는지 확인해주시시오.

1. 플러그를 콘센트에서 뺀다
2. AC 어댑터용 배터리를 제거한다
3. 배터리/카드 덮개를 닫고 원래 위치에 밀어 넣는다

## C. 각 장면 모드와 기능의 조합

---

장면 모드의 종류에 따라 표준 촬영모드와 기능의 작용이 다를 수 있습니다. 아래의 표를 참조해 주십시오.

모드명	플래쉬	매크로촬영
인물 촬영	초기치: 발광금지	불가
스포츠	초기치: 발광금지	불가
먼 경치	발광금지에 고정	불가
야경	강제발광은 선택불가	불가
	초기치: 오토	
문자	발광금지에 고정	사용가능
고감도	발광금지에 고정	사용가능
줌 매크로	발광금지에 고정	항상 매크로 촬영
경사 보정 모드	발광금지에 고정	사용가능

## D. 각 모드의 메뉴항목에 관하여

### 동영상모드시

설정항목	선택항목	참조
동영상사이즈	[320], 160	P.62
프레임수	15매/초, [30매/초]	P.95
포커스	[멀티 AF], 스폿 AF, MF, SNAP, ∞	P.66
화이트 밸런스	[AUTO],  (옥외),  (흐림),  (백열등),  (백열등2),  (형광등),  (수동 설정)	P.81

### SCENE 모드시

설정항목	인물 촬영	스포츠	먼 경치	야경	경사 보정 모드	문자	줌 매 크로	고감도	참조
화질/사이즈	○	○	○	○	○	-	○	○	P.62
사이즈	-	-	-	-	-	○	-	-	P.62
문자농도	-	-	-	-	-	○	-	-	P.86
포커스	○	○	-	○	○	-	○	○	P.64
축광방식	-	-	-	-	○	-	○	-	P.69
샤프니스	-	-	-	-	○	-	○	-	P.70
연속	-	-	-	-	-	-	○	-	P.89
색상의 농도	-	-	-	-	○	-	○	-	P.71
오토 브래킷	-	-	-	-	-	-	○	-	P.72
시간노출	-	-	-	-	-	-	○	-	P.75
음성지원 촬영	○	○	○	○	○	○	○	○	P.78
날짜 출력	○	○	○	○	○	○	○	○	P.79
노출보정	○	○	○	○	○	-	○	○	P.80
화이트 밸런스	○	○	○	○	○	-	○	○	P.81
ISO감도설정	-	-	-	-	○	-	○	-	P.83
셔터스피드제한	○	○	○	○	○	○	○	○	P.84

각 항목의 선택사항에 관해서는 P.60을 참조하여 주십시오.

## E. 전원을 오프로 하면 설정값이 초기치로 되돌아가는 기능 일람

전원을 오프로 하면 기능에 따라 설정값이 재설정되어 초기치로 돌아가는 기능이 있습니다. 다음의 표는 전원을 오프로 했을 때, 설정값이 유지/재설정에 관해 표기하고 있습니다.

모드	기능	설정값의 유지: ○ 초기치로 되돌아간다: ×
Setup	날짜설정	○
	오토 파워 오프	○
	신호음	○
	카드연속번호	○
	이미지 확인시간	○
	음량설정	○
	LCD밝기조절	○
	LANGUAGE	○
	비디오 출력모드	○
	ADJ.버튼 설정 1 ADJ.버튼 설정 2	○
	스텝 줌	○
	USB연결	○
	촬영 아이콘 확대	○
	촬영설정경고	○
촬영	연속촬영	×
	노출보정	○
	화이트 밸런스	○
	색상의 농도	○
	화질/사이즈	○
	포커스	○
	축광방식	○
	ISO감도설정	○
	샤프니스	○
	오토 브래킷	×
	시간노출	○
	인터벌촬영	×
	날짜 출력	○
	음성지원 촬영	×
셀프타이머	×	
플래쉬	○	
매크로	×	

모드	기능	설정값의 유지: ○ 초기치로 되돌아간다: ×
	문자농도	○
	셔터스피드제한	○
	동영상 사이즈	○
	프레임수	○
	사이즈(문자)	○
	최대밝기	○
재생	음량	○

## F. 내장 메모리/SD 메모리 카드에 기록가능한 매수

내장 메모리/SD 메모리 카드의 용량과 화질/화상사이즈에 따라 기록가능한 대략의 매수는 다음과 같습니다.

모드	화질	화상사이즈	내장	32MB	64MB	128MB	256MB	512MB	1GB
스틸 이미지	F	2592×1944	13	15	30	62	123	249	479
	N	2592×1944	22	25	53	107	213	430	828
	F	2592×1728	14	16	34	69	139	280	539
	F	2048×1536	18	21	43	87	173	349	671
	N	2048×1536	36	41	84	170	339	683	1314
	F	1280×960	33	38	79	159	318	641	1233
	N	1280×960	63	72	148	301	600	1209	2324
	N	640×480	277	315	645	1304	2599	5237	10072
문자		2592×1944	67	75	154	313	624	1257	2417
		2048×1536	88	99	203	412	821	1654	3181
동영상	15매/초 320 × 240		1분 17초	1분 27초	2분 59초	6분 3초	12분 4초	24분 19초	46분 47초
	30매/초 320 × 240		39초	44초	1분 31초	3분 4초	6분 7초	12분 19초	23분 42초
	15매/초 160 × 120		4분 38초	5분 16초	10분 47초	21분 49초	43분 29초	87분 37초	168분 30초
	30매/초 160 × 120		2분 26초	2분 46초	5분 40초	11분 27초	23분 50초	46분 1초	88분 31초
음성			56분 45초	64분 36초	132분 11초	267분 15초	532분 36초	1073분	2063분 25초

## 메모

- LCD 모니터에 표시되는 나머지 기록 매수는 촬영하는 피사체에 따라 파일 용량이 증감되므로 실제로 촬영할 수 있는 매수와 다를 수 있습니다.
- 같은 용량의 카드라도 메이커나 종류, 촬영 조건이 틀리면 촬영 매수 등의 값이 다를 수 있습니다.
- 연속 촬영(녹음) 시간은 카드 종류, 용량, 성능 등에 따라 다릅니다.

## G. 해외에서 사용하실 때는

### AC 어댑터(AC-4c)에 관하여

교류 100 - 240V, 50Hz/60Hz의 지역에서 사용할 수 있습니다.  
콘센트의 형태가 다른 국가에서 사용할 시에는 목적지의 콘센트에 적합한 플러그에 대하여 여행사에 문의해 주십시오.

### 보증에 관하여

본 제품은 본 제품을 판매하는 국가에서 사용하도록 제조되었습니다. 따라서 보증은 카메라를 구입한 국가 내에서만 유효합니다.  
만일 외국에서 고장, 이상이 발생한 경우 현지에서의 애프터서비스 및 비용에 관해서는 양해바랍니다.

### 현지의 텔레비전으로 재생을 할 경우

영상입력단자부착 텔레비전(또는 모니터)로 재생할 수 있습니다. 동봉 비디오 케이블을 사용하십시오.  
본 기기에서는, 텔레비전방식은 NTSC와 PAL에 대응하고 있습니다. 현지의 텔레비전 환경에 맞춰 카메라의 비디오방식을 전환하여 사용하십시오.  
해외에 나가실 때는 비디오방식을 확인하신 후 사용하십시오.



## H. 사용상의 주의

---

- 본 제품은 제품을 구입한 국가에서 사용할 수 있도록 제조되었습니다. 보증은 카메라를 구입한 국가에서만 유효합니다.
- 만일 외국에서 고장, 이상이 발생한 경우 현지에서의 애프터서비스 및 비용에 관해서는 양해바랍니다.
- 카메라를 떨어뜨리거나 충격을 주지 않도록 주의하여 주십시오.
- 플래시를 계속 사용하면 발광부가 뜨거워질 수 있기 때문에 필요한 이상 쓰지 마십시오.
- 시력장애의 원인이 될 수 있으므로 눈 가까이에서 플래시를 발광시키지 마십시오. (특히 어린이 주의)
- 사고의 원인으로 될 수 있기 때문에 운전수를 향하여 플래시를 발광시키지 마십시오.
- 배터리를 계속 사용하면 배터리가 뜨거워질 수 있습니다. 사용 후 바로 손을 대면 화상의 원인이 될 수 있습니다.
- LCD 모니터나 패널이 태양에 노출되면 이미지를 보기 어렵습니다.
- LCD 모니터 특성상 제품 불량일 아니면서도 계속적으로 모니터의 일부 또는 전체가 어둡거나 밝기가 일정하지 않을 수 있습니다.
- 카메라 휴대시 다른 물체에 부딪치지 않도록 주의하십시오.
- 갑작스러운 기온 변화는 카메라 고장의 원인이 되니 그러한 환경에서는 가방안에 보관하여 온도 변화를 최소로 해 주십시오.
- 고장의 원인으로 될 수 있기 때문에 마이크나 스피커의 구멍을 바늘같은 것으로 찌르지 마십시오.

### 메모

#### 물방울이 생기기 쉬운 상태:

- 카메라를 온도차가 아주 큰 곳으로 이동할 경우
- 습기가 많은 경우
- 난방을 금방 한 방이나 에어컨의 찬 바람이 직접 닿을수 있는 곳의 경우

# I. 손질과 보관

---

## 손질에 관하여

- 렌즈에 지문이나 먼지가 붙으면 화질이 나빠질 수 있으므로 주의해 주십시오.
- 렌즈에 먼지나 때가 끼었을 때는 직접 손을 대지말고 시판하는 블로워로 털어내거나 부드러운 천으로 가볍게 닦아내십시오.
- 해변이나 약품을 사용하는 장소에서 사용한 후에는 특히 신경써서 닦아 주십시오.
- 만일 카메라의 상태가 나쁠 때는 리코수리접수센터에 상담해 주십시오.  
이 카메라에는 고전압회로가 있습니다. 위험하므로 절대로 함부로 분해하지 마십시오.
- 신나, 벤젠 및 살충제 등 휘발성 물질이 닿지 않도록 하십시오. 변질되거나 도료가 벗겨지는 등의 원인이 됩니다.
- LCD 모니터 표면은 흠집이 생기기 쉬우므로 딱딱한 것으로 문지르지 마십시오.
- LCD 모니터의 표면은 액정 디스플레이의 표면 청소용으로 시판되고 있는 용제를 부드러운 천에 소량 적셔서 가볍게 닦아내십시오.

## 보관에 관하여

- 다음과 같은 장소에서의 보관은 카메라의 고장의 원인이 되므로 피해 주십시오.  
고온다습, 또는 습도, 온도변화가 심한 장소  
모래, 먼지, 티끌이 많은 장소  
진동이 심한 곳  
비닐 또는 고무제품, 화학물, 나프탈렌을 포함한 기타 방충제와 장시간 직접 닿는 곳  
강한 자기장이 발생하는 곳(모니터 트랜스 자석 옆등)
- 오랫동안 카메라를 사용하지 않으려면 카메라에서 배터리를 빼서 보관합니다.

## 손질시의 주의

1. 반드시 전원을 꺼 주십시오.
2. 배터리나 AC 어댑터를 빼고 손질해 주십시오.

## J. 오류 메시지가 표시되면

LCD 모니터에 오류 메시지가 표시될 때는 다음의 방법으로 처리하십시오.

오류 메시지	대처법	참조
카드를 넣어주십시오	카드가 세트되어 있지 않습니다.카드를 넣어 주십시오.	P.20
날짜를 설정하십시오	날짜가 설정되어 있지 않습니다. 날짜를 설정해 주십시오.	P.122
파일번호가 초과되었습니다	파일번호의 제한을 넘었습니다. 불필요한 파일을 삭제하거나 다른 카드를 사용하십시오.	P.120
표시할수 없는 파일입니다	카메라에서는 표시할 수 없는 파일입니다. 컴퓨터 등에서 파일을 확인하고 파일을 삭제하십시오.	-
메모리가 부족합니다. 복제 하시겠습니까?	카드 용량이 부족하므로 모든 파일을 복사할 수 없습니다. 다른 카드를 사용하십시오.	P.18
보호상태에 처해있습니다	보호된 파일을 삭제하려고 하고 있습니다.	P.101
피보호상태에 처해있습니다	카드가 [LOCK(쓰기 방지)]로 되어 있습니다. LOCK을 해제하십시오.	P.18
인쇄설정할수 없는 파일입니다	인쇄설정을 할 수 없는 파일(동영상 등)입니다.	-
메모리가 부족합니다	파일을 등록할 수 없습니다. 파일을 삭제하거나 나머지 용량을 확보해 주십시오.	P.49, P.112, P.113
	화상의 인쇄지정 매수가 제한을 넘었습니다. 어느 한쪽의 화상을 선택하여 매수를 0으로 해 주십시오.	-
내장 메모리를 포맷해 주십시오	내장 메모리를 포맷할 필요가 있습니다.	P.113
카드를 포맷해 주십시오	카드가 포맷되어 있지 않습니다. 카드를 포맷해 주십시오.	P.112
사용할수 없는 카드입니다	다시 포맷해 주십시오. 그래도 오류 메시지가 표시될 때는 카드에 이상이 의심됩니다. 그 카드를 사용하지 마십시오.	P.112
저장중	파일을 메모리에 넣고 있습니다. 끝날 때까지 기다리십시오.	-
파일이 없습니다	재생할 수 있는 파일이 없습니다.	-
기록할수 없습니다	촬영가능 매수가 0이 되었습니다. 다른 카드나 내장 메모리로 교환해 주십시오.	-

## K. 애프터서비스에 관하여

1. 본 제품이 만일 고장일 경우는 보증서에 기재된 보증기간내에 무료로 수리해드리므로 서비스센터나 구입점으로 신청하십시오. 또한 서비스센터까지 운반시의 제비용은 고객의 부담입니다.
2. 다음과 같은 경우는 상기 보증기간내라도 무료수리 대상이 되지 않습니다.
  - 1) 사용설명서에 기재된 사용방법과 다른 사용으로 인한 고장
  - 2) 사용설명서에 기재되어 있는 당사지정 수리취급점 이외에서 이루어진 수리, 개조, 분해 청소등에 의한 고장
  - 3) 화재, 천재지변에 의한 고장
  - 4) 보관상의 부주의(고온다습이나 방충제가 든 장소에서의 보관, 배터리등의 누수, 곰팡이 발생등)로 인한 고장
  - 5) 침수, 음료수(주스, 주류 등)가 쏟아졌거나 모래등의 유입, 쇼크, 낙하 등에 의한 고장
3. 보증서에 기재된 보증기간이 경과한 후는 본 제품에 관한 수리는 유상수리로 됩니다. 또한 그 때의 운임전반에 관해서는 고객의 부담이 됩니다.
4. 보증서의 첨부가 없는 경우나 판매점명, 구입년월일 기입이 없는 경우 및 기재사항을 정정한 경우에는 보증기간내라도 유상수리로 됩니다.
5. 보증기간내라도 본 제품에 대해 각 부분 점검, 정밀검사 등을 특별히 의뢰하신 경우에는 별도실비를 부담하셔야 합니다.
6. 보증 대상이 되는 부분은 본체만이며 케이스, 스트랩등의 동봉품류 및 본 제품의 부대 소모품류(배터리류)는 보증대상으로 되지 않습니다.
7. 무상수리기간중의 유무에 관계없이 본 제품의 고장에 기인하는 부수적 손해(촬영에 필요한 제비용 및 얻게 될 이익의 손실)등에 대해서는 보상하지 않습니다.
8. 보증은 카메라를 구입한 국가에서만 유효합니다. 이상의 보증규정은 무료수리를 약속하는 것으로 고객의 법률상의 권리를 제한하는 것은 아닙니다.
9. 본 제품의 수리용 성능부품(기능, 성능을 유지하기 위해 불가결한 부품)은 5년을 기준으로 보유하고 있습니다.
10. 침수, 모래유입, 강한 충격, 낙하 등으로 손상이 심하여 고장전의 성능으로 복원할 수 없다고 생각되는 것 등은 수리가 불가능한 경우도 있습니다. 양해해 주시기 바랍니다.

### 메모

- 수리를 보내기 전에 배터리의 소모체크와 사용설명서의 확인(사용방법의 재확인)을 부탁드립니다.
- 수리부위에 따라서는 수리에 시간이 걸리는 경우가 있으므로 수리시는 여유를 갖고 맡겨 주십시오.
- 수리를 보낼 때는 고장내용과 고장부위를 가능한한 상세하게 기재해 주십시오.
- 수리를 보낼 때는 수리에 직접관계없는 동봉품류는 제거해 주십시오.
- 중요한 기록(결혼식이나 해외여행등)을 촬영하실 때는 미리 테스트촬영을 하여 카메라의 상태를 확인함과 동시에 사용설명서나 예비 배터리의 휴대등을 권해 드립니다.
- 수리를 보내신 경우 SD 메모리 카드 및 내장 메모리내의 데이터에 대해서는 보증해 드리지 않습니다.

# 색인

<b>A</b>		내장메모리/SD 메모리 카드에 기록가능한 매수 ..... 173
Acrobat Reader ..... 137		노출보정 ..... 80
<b>C</b>		<b>ㄷ</b>
Caplio Software CD-ROM ..... 11		다이렉트 프린트 ..... 54
<b>D</b>		디지털줌 ..... 34
DirectX ..... 137		<b>ㄹ</b>
DPOF ..... 104		매크로 촬영 ..... 35
<b>I</b>		문자농도 ..... 86
ISO감도 ..... 83		<b>ㅂ</b>
<b>L</b>		반누름 ..... 30
LANGUAGE ..... 123		보호 ..... 101
LCD밝기조절 ..... 114		비디오출력모드 ..... 124
<b>M</b>		비디오케이블 ..... 10, 47
Mounter ..... 153		<b>ㅅ</b>
M연속 ..... 89		사용설명서(소프트웨어편)을 본다 ..... 137
<b>P</b>		삭제 ..... 49
PictBridge ..... 54		샤프니스 ..... 70
<b>R</b>		섬네일표시 ..... 45
RICOH Gate La ..... 135, 153		셀프타이머 ..... 88
<b>S</b>		셔터스피드제한 ..... 84
SD 메모리 카드 ..... 18		스텝 줌 ..... 125
S연속 ..... 89		슬라이드쇼 ..... 100
<b>U</b>		신호음 ..... 117
USB Driver ..... 135, 136		싱크로모니터 모드 ..... 25
USB케이블 ..... 10		<b>ㅇ</b>
<b>W</b>		애프터서비스 ..... 178
WAV파일 ..... 97		언인스톨 ..... 151, 152
WIA Driver ..... 135, 136		에러메세지 ..... 177
<b>ㄱ</b>		역광촬영 ..... 80
각부분의 명칭 ..... 12		연속 ..... 89
건전지 소모량 표시 ..... 17		오토 파워 오프 ..... 22, 116
그리드가이드 표시 ..... 25		오토브래킷 ..... 72
근접촬영 ..... 35		완전누름 ..... 29
<b>ㄴ</b>		음성 ..... 97
날짜 출력 ..... 79		음성지원 촬영 ..... 78
날짜설정 ..... 122		이미지 확인시간 ..... 119
날짜시각 ..... 24		인터벌촬영 ..... 76
초기화 ..... 113		<b>ㅈ</b>
		장면 ..... 37
		장시간노출 ..... 75
		재생 ..... 41
		전원 ..... 22
		전지 ..... 16
		주요사양 ..... 167
		줌 ..... 34

## ㄷ

초기치 재설정 .....	85
촬영설정경고 .....	126
충전배터리 .....	10, 11
측광방식 .....	69

## ㄱ

초기화 .....	112
카드에 복제 .....	108
카드연속번호 .....	120
카메라 잡는 법 .....	27
퀵리뷰 .....	41

## ㅌ

트러블 .....	160
-----------	-----

## ㅍ

포장내용물 .....	10
포커스 .....	66
포커스록 .....	32
플래쉬 .....	36

## ㅎ

핸드스트라프 .....	10
화상사이즈변경 .....	107
화이트밸런스 .....	81
화이트밸런스 브래킷 .....	73
화질/사이즈 .....	62
확대표시 .....	46

# 유럽의 고객지원센터

UK	(from within the UK) (from outside of the UK)	02073 656 580 +44 2073 656 580
Deutschland	(innerhalb Deutschlands) (außerhalb Deutschlands)	06331 268 438 +49 6331 268 438
France	(à partir de la France) (en dehors de la France)	0800 91 4897 +33 6331 268 409
Italia	(dall'Italia) (dall'estero)	02 696 33 451 +39 02 696 33 451
España	(desde España) (desde fuera de España)	91 406 9148 +34 91 406 9148
Nederland	(binnen Nederland) (vanuit het buitenland)	0800 022 9494 +49 6331 268 443

<http://www.service.ricohpmmc.com/>

# 환경 친화에서 환경 보호 그리고 환경 경영까지

Ricoh는 활발한 환경친화 활동과 환경보호 활동으로 돌도없는 지구 시민의 일원으로 서 경영의 큰 과제를 해결하고자 추진하고 있습니다.



디지털 카메라의 환경 부담을 줄이기위해 서, Ricoh는 또한 “전력 소모 경감으로인한 에너지 절약” 과 “제품에 포함된 환경에 영향을 주는 화학물질의 경감” 에 노력하고 있습니다.

## 곤란할 때는

“사용설명서(카메라편)” 의 [곤란할 때는](P.159)을 보십시오.  
 그래도 문제가 해결되지 않을 때는 [고객상담실]로 연락해 주십시오.

Ricoh 글로벌	
Ricoh Company, Ltd.	3-2-3, Shin-Yokohama Kohoku-ku, Yokohama-shi 222-8530, Japan <a href="http://www.ricoh.co.jp/r_dc">http://www.ricoh.co.jp/r_dc</a>
Ricoh Corporation	5 Dedrick Place West Caldwell, NJ 07006, USA 1-800-22RICOH <a href="http://www.ricoh-usa.com">http://www.ricoh-usa.com</a>
RICOH EUROPE B.V. (EPMMC)	Oberrather Straße 6, D-40472, Düsseldorf, Germany <a href="http://www.ricohpmmc.com">http://www.ricohpmmc.com</a>
RICOH UK LTD. (PMMC UK)	Ricoh House, 1 Plane Tree Crescent, Feltham, Middlesex, TW13 7HG, England
RICOH FRANCE S.A. (PMMC FRANCE)	383, Avenue du Général de Gaulle – BP 307-931-13 Clamart Cédex, France
RICOH ESPANA, S.A. (PMMC SPAIN)	Av. Litoral Mar, 12-14, 08005 Barcelona, Spain
RICOH EUROPE B.V. (PMMC BENELUX)	Koolhovenlaan 35, 1119 NB Schiphol-Rijk, The Netherlands
Ricoh Italia S.p.A. (PMMC ITALY)	via Ponchielli,3 20063 Cernusco S/N Milano Italy
RICOH HONG KONG LIMITED Personal Multimedia Products Center	21/F., Tai Yau Building, 181 Johnston Road, Wan Chai, Hong Kong
Ricoh Australia Pty. Ltd.	8 Rodborough Road Frenchs Forrest, N.S.W.2086 Australia <a href="http://www.ricoh.com.au">http://www.ricoh.com.au</a>
ImageMixer에 관한 문의	미국(로스엔젤레스): TEL: +1-213-341-0163 유럽(영국): TEL: +44-1489-564-764 아시아(필리핀): TEL: +63-2-438-0090 중국: TEL: +86-21-5450-0391 영업시간: 오전9:00~오후5:00

Ricoh Company, Ltd.  
 Ricoh Building, 8-13-1, Ginza, Chuo-ku,  
 Tokyo 104-8222, Japan  
 2006 January



Printed in China



\* L 7 3 1 4 9 7 1 \*