

Caplio* R30 RICOH

使用说明书 相机篇·导入篇

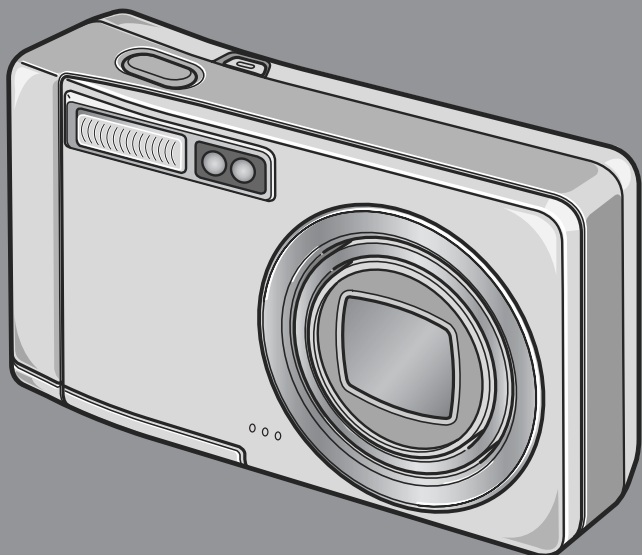

本产品的系列号标注在相机的底部。

- 1 想立即使用时
- 2 各种摄影方法·想回放时
- 3 想更改相机设定时
- 4 安装软件时
- 5 出现问题时

! 注意事项!

先不要连接电缆!

将附属的软件装入个人电脑之前，使用 USB 连接线连接相机与个人电脑，会使连接相机的个人电脑无法正常安装所需要的软件。

请先安装附属的软件之后，再连接相机和个人电脑。
关于安装方法，请参阅P.133。

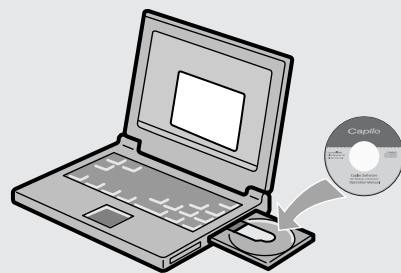

关于手册

关于附属软件的使用方法，以 PDF 文件收录在包装物『使用说明书（软件篇）』的CD-ROM里。

关于显示方法，请参阅P.137。

CD-ROM 中还包含 PDF 格式的英文版使用说明书（相机篇·导入篇）和使用说明书（软件篇）。



前言

本使用说明书记载使用本产品进行摄影和回放的方法和使用时的注意事项。使用前，请阅读完本说明书，以便您能充分地灵活运用本产品的功能。阅读后请妥善保管，以便在您需要的时候，能够立即查阅。

理光股份公司

- | | |
|--------|--|
| 关于安全警示 | 为确保安全使用相机，请务必在使用前详细阅读安全警示。 |
| 关于摄影测试 | 请务必预先进行摄影测试，确认相机能够正常地进行记录。 |
| 关于著作权 | 以著作权为目的的书籍、杂志、音乐等作品，限定在个人或家庭内以及基于此类目的的范围内使用。除此之外，禁止擅自进行复制和改动。 |
| 关于使用 | 万一因本产品的问题导致无法记录和回放时，不负责记录内容的补偿，敬请谅解。 |
| 关于保修证 | 在海外使用时，万一出现故障、问题时，关于在当地的售后服务及相关费用不负责任，敬请谅解。 |
| 关于电波故障 | 和其他电子设备进行连接设置时，可能会出现相互产生不良影响的情况。特别是近处有电视机或收音机时会出现杂音。此时，敬请进行如下处置： <ul style="list-style-type: none">● 尽可能地远离电视机或收音机● 改变电视机和收音机等的天线方向● 使用其他的插座 |

严禁擅自转载本书的部分或全部内容。

© 2005 RICOH CO.,LTD. All rights reserved.

关于本书内容，将来若有变更，恕不另行通知。

本书内容的作成过程中力求圆满，万一发现不明点及错误、记载遗漏等，请按照卷末的通讯方式和我们联系。

Microsoft , MS, Windows, DirectX 是美国 Microsoft Corporation 在美国及其他国家登录的注册商标。

Macintosh、Power Macintosh 和 Mac OS 是 Apple Computer, Inc. 在美国及其他国家的注册商标。

Adobe 和 Adobe Acrobat 是 Adobe Systems Incorporated 的商标。

公司名称及产品名称是各公司的商标或注册商标。

这部相机能够实现的功能

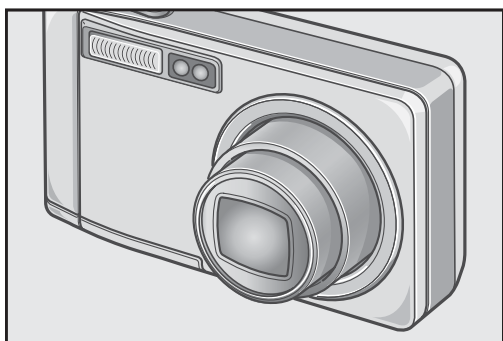

装载5.7倍高倍率广角变焦镜头

厚26mm的薄型小型机身，装配适用于多种场合拍摄的28~160mm*光学5.7倍的广角镜头。适合拍摄从室内到室外等各种各样的摄影场面。

*以35mm相机换算。



不让瞬间的精彩场面溜走 (P.29)

实现快门切换时间约0.1秒。

即使不进行按下一半快门的操作，也能够拍摄出漂亮的画面。



1cm超微距拍摄 (P.35) & 望远14cm、广角20cm对应极近距离闪光 (P.36)

具备可以在仅离被摄体1cm的极近距离的近接摄影功能。内置闪光灯适合望远时14cm、广角时20cm的极近闪光。即使在低照度条件下，也可以拍摄出清晰、漂亮的图像。

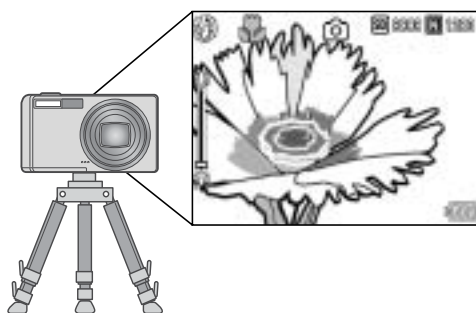

使用三脚架也能进行预对焦摄影的AF目标移动功能 (P.87)

具备AF目标移动功能。进行超微距摄影时，可以不移动相机，只使用相机上的按钮来进行预对焦摄影。

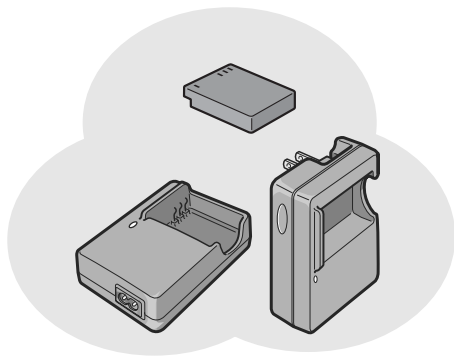

装配长效可充电电池 (P.16)

相机附带长效、大容量的可充电电池，方便您在旅行期间或工作场所进行长时间摄影。

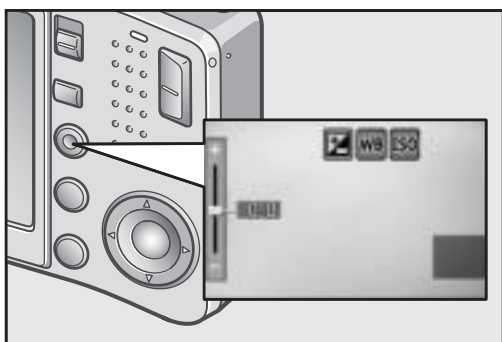

简单更改最适设定的ADJ. 按钮 (P.59)

缩短通常按钮操作的ADJ. 按钮。它可以使使用最少的操作简单进行曝光补偿、白平衡、ISO感光度等设定。并且，可以根据需要登录其他功能。



30帧/秒或15帧/秒的高质量有声动画 (P.93)

320×240像素的高画质、1秒钟能够拍摄30卷清晰的附带语音动画。

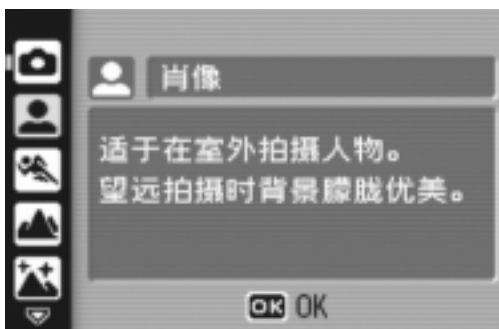

可以进行简单漂亮拍摄的场面模式 (P.37)

场面模式一共有8种，选择想拍摄的场面，就可以以最适合的场面进行拍摄。

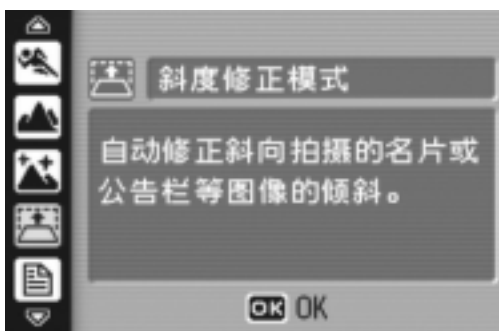

倾斜校正模式可校正倾斜拍摄的图像 (P.37)

在倾斜校正模式下，可以将倾斜拍摄的端正物体校正为如同端正拍摄的物体。您只需按下按钮，就可校正布告牌、展板或名片等倾斜的图像。

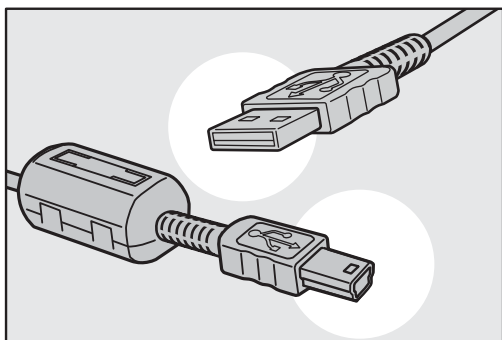

使用USB连接线一次性输入个人电脑

将附属的软件安装到个人电脑里，用USB连接线连接相机和个人电脑就可以将图像自动输入个人电脑。



附带的多功能软件“ImageMixer”不仅可使用相册管理拍摄的图像，编辑图像和声音，而且可以创建VCD

在图像的综合处理上，本软件的输入功能可用来从数码相机和音乐CD上下载静止图像、动画和声音；相册功能可用来管理拍摄的图像；编辑功能可用来编辑MPEG-1格式的动画；版面布局功能可用来创建静止图像的版面布局；光盘创建功能可用来创建VCD。

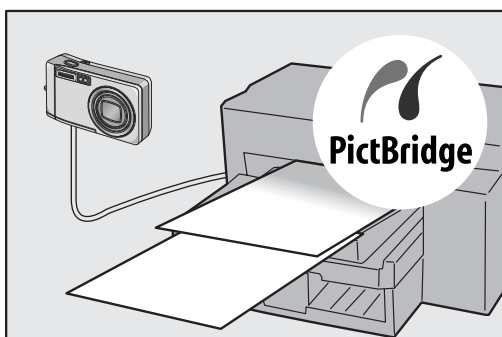

不用个人电脑打印图像的直接打印功能 (P.54)

用USB连接线连接相机和对应直接打印的打印机，传送图像。可以不用个人电脑方便的打印图像。

目录

第 1 章 想立即使用时

摄影前	10
确认包装盒	10
相机各部分的名称	12
关于液晶显示屏的显示	14
摄影准备	16
可以使用的电池	16
电池余量的显示	17
关于 SD 记忆卡（市售）	18
给可充电电池充电	19
插入可充电电池和 SD 记忆卡	20
打开／关闭电源	22
设定显示语言	23
调整日时	24
切换显示	25
将液晶显示屏调整到最大亮度	25
关于直方图显示	26
摄影	27
如何握住相机	27
防止相机抖动	28
捕捉瞬间的摄影方法（完全按下）	29
确认对焦进行摄影（按下一半）	30
被摄物体处于中央位置时（预对焦摄影）	32
使用变焦进行摄影	34
近拍摄影（超微距摄影）	35
使用闪光灯	36
配合背景进行摄影	37
回放	41
立即确认已拍摄的图像（快速浏览）	41
浏览已拍摄的图像	42
回放三张浏览	43
分割浏览（分割画面显示）	45
放大显示图像	46
利用电视机浏览画面	47
删除	49
删除不要的文件（静止图像／动画／声音）	49
一次删除所选文件	50

第 2 章 各种摄影方法・想回放时

直接使用打印机打印	54
关于直接打印功能	54
连接相机与打印机	54
打印静止图像	55

各种摄影方法	59
ADJ. 按钮的使用方法	59
关于摄影设定菜单	60
摄影设定菜单的操作方法	61
选择图像质量模式/图像尺寸 (图像质量/尺寸)	62
更改对焦模式 (对焦: MULTI AF/SPOT AF)	64
手动对焦摄影 (对焦: MF)	66
固定距离摄影 (对焦: SNAP /无限远)	68
改变测光方式 (测光方式)	69
改变图像的质感 (鲜明度)	70
设定颜色的浓度 (颜色的浓度)	71
改变曝光连续摄影 (包围式曝光)	72
改变白平衡连续摄影 (白平衡包围式曝光)	73
设定长时间曝光 (长时间曝光)	75
一定间隔自动摄影 (间隔摄像)	76
🔊 附带语言摄影 (有声摄影)	78
在图像中输入日期 (加印日期摄像)	79
更改曝光 (曝光补偿)	80
使用自然光和照明光 (白平衡)	81
设定摄影感光度 (ISO 感光度)	83
设定快门速度限制 (限制慢速快门速度)	84
恢复摄影菜单的设定 (摄像设定初始化)	85
改变文字摄影时的浓淡 (文字浓度)	86
AF 目标移动功能	87
📷 使用自拍	88
连续摄影	89
连续摄影时	91
S 连续摄影时	91
M 连续摄影时	91
放大浏览 S 连续摄影/M 连续摄影的图像	92
拍摄·回放动画	93
📹 动画摄影	93
设定张速率	95
回放动画	96
记录·回放声音	97
🔊 记录声音	97
回放声音	98
回放模式时的其他功能	99
关于回放设定菜单	99
回放菜单的操作方法	99
自动顺序显示 (幻灯片显示)	100
保护图像 (保护)	101
利用打印服务 (DPOF)	104
缩小图像尺寸 (调整图像尺寸)	107
内置存储器的内容复制到卡上 (复制到插卡上)	108

第 3 章 想更改相机设定时

更改相机设定	110
关于安装菜单	110
安装菜单的操作方法	111

格式化 SD 记忆卡 (格式化 [插卡])	112
内置存储器格式化 (格式化 [内置存储器])	113
调整液晶显示屏的亮度 (显示屏亮度调节)	114
ADJ. 按钮上设定功能 (ADJ. 键设定 1/2)	115
更改自动关闭电源的设定 (自动关闭电源)	116
更改信号音的设定 (信号音)	117
改变信号音音量 (音量设定)	118
更改图像确认时间 (图像确认时间)	119
更改文件名的设定 (插卡序号)	120
设定日期时刻 (日期设定)	122
更改显示语言 (LANGUAGE / 言語)	123
更改电视机浏览时的回放方式 (视频方式)	124
改变定点变焦设置 (定点变焦)	125
表示设定更改的警告 (摄影设定警告)	126
改变 USB 通讯系统 (USB 连接)	127
放大图标显示 (放大摄影图标)	131

第 4 章 安装软件时 (将图像下载到计算机)



安装软件 (使用 Windows 时)	134
使用附送软件时的系统需求	138
在个人电脑上安装软件	139
安装 DeskTop Binder Lite	141
连接相机与计算机	143
从 SD 记忆卡上下载图像	148
安装 Acrobat Reader	149
安装 DirectX	150
卸载软件	151
卸载 ImageMixer	152
安装软件 (使用 Macintosh 时)	153
使用附送软件时的系统需求	155
在个人电脑上安装软件 (Mac OS 8.6 ~ 9.2.2 时)	156
在个人电脑上安装软件 (Mac OS X 10.1.2 ~ 10.4 时)	157

第 5 章 出现问题时

出现问题时	160
关于相机主机的故障	160
Windows XP Service Pack 2 下的警告消息	165
附录	167
A. 主要规格	167
B. 关于另售品	169
C. 各个背景模式和功能的组合	170
D. 关于各种模式时的菜单项目	171
E. 关闭电源也能保持设定值的功能列表	172
F. 内置存储器 / SD 记忆卡能够记录的张数	173
G. 在海外使用时	174
H. 使用注意事项	175
I. 关于维护和保管	176
J. 显示错误信息	177
K. 关于售后服务	178
索引	180

关于使用说明书的构成

Caplio R30 附带有以下两种使用说明书。

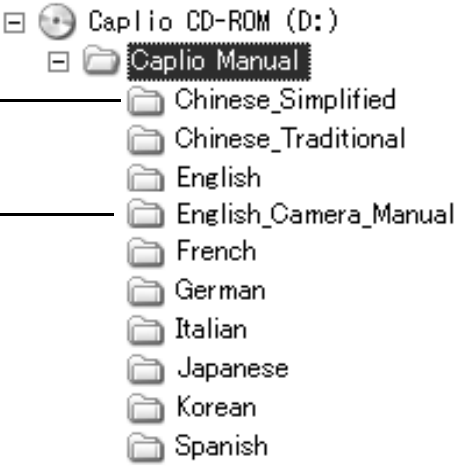
	『使用说明书（相机·导入篇）』（本手册）
	<p>说明相机的使用方法和功能。并且，也说明在个人电脑上安装附带软件的方法。</p> <p>*使用说明书（相机·导入篇）（英文版）以PDF文件的形式收录在附属的CD-ROM里。</p>
	『使用说明书（软件篇）』（PDF文件）
	<p>说明使用附属的软件将相机里的图像输入个人电脑，显示和编辑的方法。</p> <p>* 『使用说明书（相机·导入篇）』，收录在附属的CD-ROM内以下文件夹里。</p>
	<p>各国语言的『使用说明书（软件篇）』，收录在相应语言的文件夹里。</p> <p>* 『使用说明书（相机·导入篇）』（英文版）（PDF文件）</p>
	 <ul style="list-style-type: none">Caplio CD-ROM (D:)Caplio Manual<ul style="list-style-type: none">Chinese_SimplifiedChinese_TraditionalEnglishEnglish_Camera_ManualFrenchGermanItalianJapaneseKoreanSpanish

将使用说明书（软件篇）复制到硬盘上

请从上述文件夹，将PDF文件复制到您的硬盘上。

本相机附带的软件 ImageMixer 可以用来在电脑上显示和编辑图像。要了解 ImageMixer 的使用方法，请在 ImageMixer 窗口中单击 [?] 按钮，查阅所显示的说明书。

要获得关于 ImageMixer 的更多信息，请咨询以下的客户支持中心。

北美（洛杉矶） TEL:+1-213-341-0163

欧洲（英国） TEL:+44-1489-564-764

亚洲（菲律宾） TEL:+63-2-438-0090

中国 TEL:+86-21-5450-0391





服务时间：上午 9:00 - 下午 5:00

本指南的阅读方法

第1章讲解关于本产品的基本操作方法。

当您初次使用时，请从这里开始阅读。

其他，本手册使用如下标识。

 注意事项	在操作上，敬请遵守的注意事项和限制事项。
 要点	关于与该页有关的补充说明和操作要点，掌握后有助于使用相机的事项。
 用语说明	从该页说明的内容，选出敬请掌握的用语进行解说。
 参照	标明相关功能的讲解页。

显示实例与实际显示可能有所不同。

第 1 章

想立即使用时

当您初次使用时，请从这里开始阅读。

摄影前.....	10
摄影准备.....	16
摄影.....	27
回放.....	41
利用电视机浏览画面.....	47
删除.....	49

摄影前

确认包装盒

打开包装盒，确认包装物。

- Caplio R30

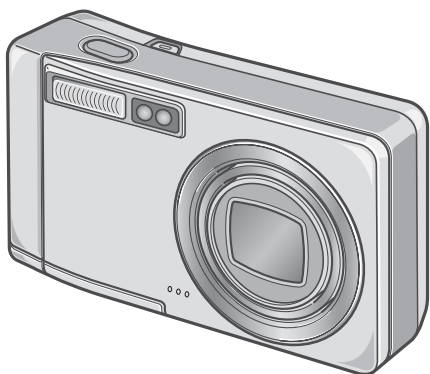

- 视频连接线

在电视机上观看图像时使用。

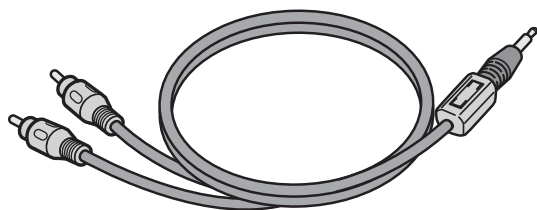

- USB 连接线

连接相机与个人电脑或对应直接打印的打印机时使用。

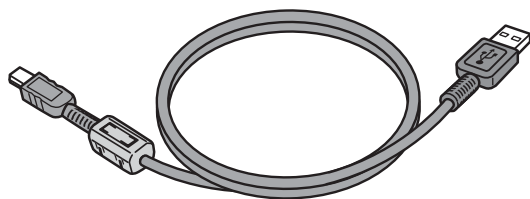

- 腕绳

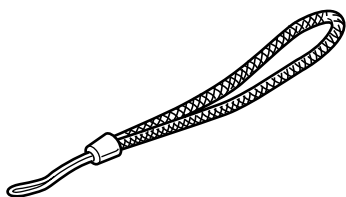

- 可充电电池

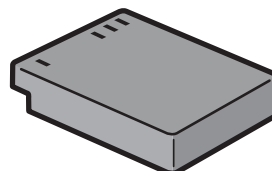

- 电池充电器

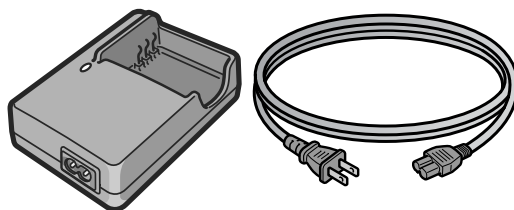

要点

安装吊带的方法

把吊带的两端穿过相机上的吊带安装部，并按图示方法系缚吊带。

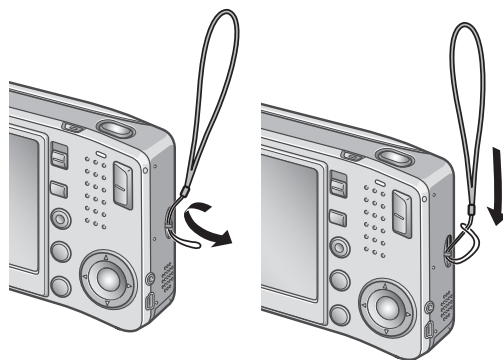

本产品的系列号标注在相机的底部。

- 使用说明书（相机篇·导入篇）
（本手册）



- 保修证/用户登记卡

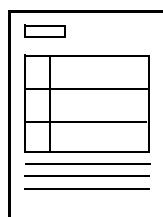

- 安全警示



- Caplio Software CD-ROM
包括软件和『使用说明书（软件篇）』。



关于另售部件

- AC适配器（AC-4c）

从家用插座获取电源。进行长时间的图像浏览，或与个人电脑连接时使用。

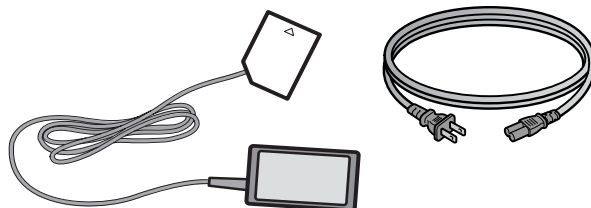

- 可充电电池（DB-60）

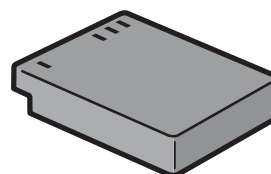

- 电池充电器（BJ-6）

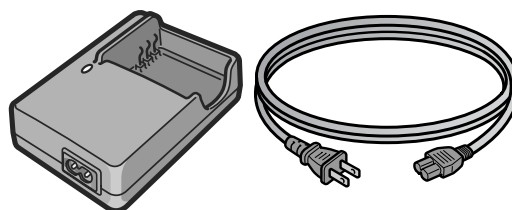

- 软套（SC-60）

- SD记忆卡（市售）



关于零售部件的最新资料，请参阅本公司网页
(<http://www.ricohpmc.com>)。

相机各部分的名称

相机主机

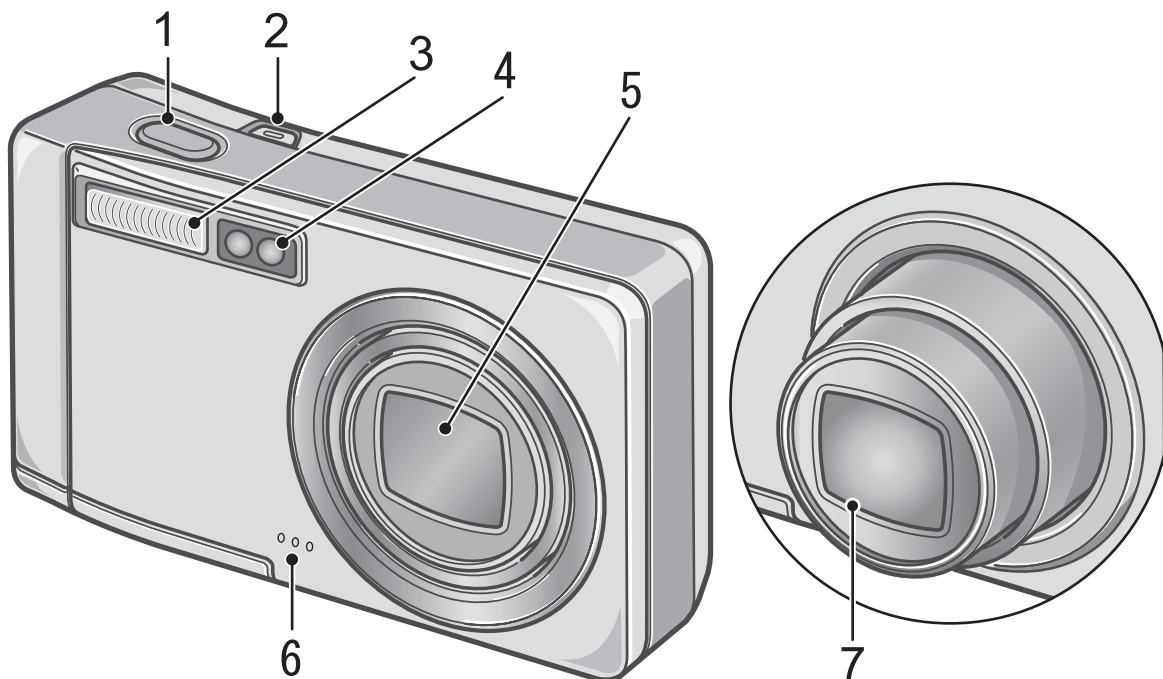

正面

	名称	参照页
1	快门按钮	P. 27
2	电源开关	P. 22
3	闪光灯发光部	P. 36
4	AF 窗	-
5	镜头盖	-
6	麦克风	P. 97
7	镜头	P. 27

模式选择开关

可以用模式选择开关在三种模式中选择一种。

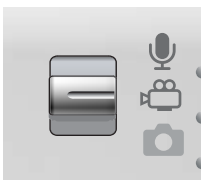
	声音模式	可以记录声音。
	动画模式	可以拍摄动画。
	静止图像模式	可以拍摄静止图像。

背面

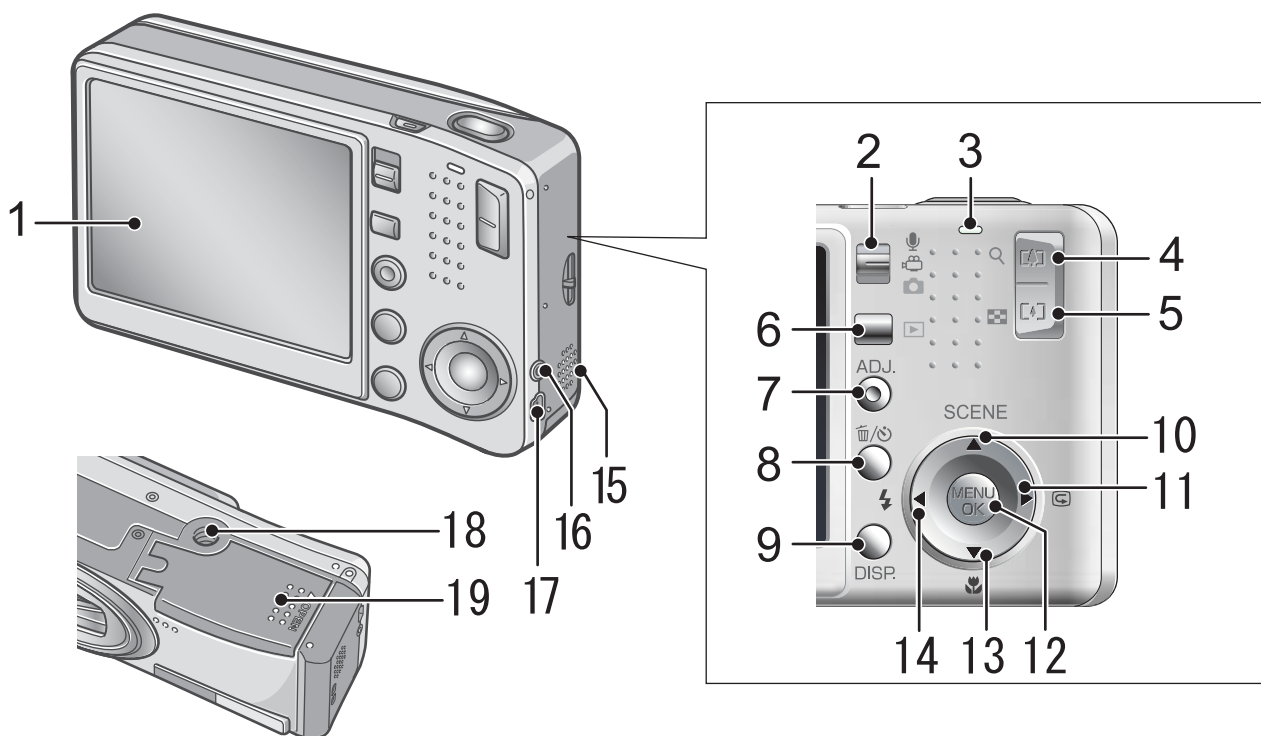

名称	参照页	名称	参照页
1 液晶显示屏	P.14	11 (快速浏览) 按钮	P.41
2 模式切换盘	P.12	12 MENU/OK 按钮	P.61 P.99 P.110
3 自动对焦/ 闪光灯指示灯	P.30 P.36	13 (超微距) 按钮	P.35
4 (望远) / (放大显示) 按钮	P.34 P.46	14 (闪光灯) 按钮	P.36
5 (广角) / (分割画面显示) 按钮	P.34 P.45	15 扬声器	P.96 P.98
6 (回放) 按钮	P.42	16 视频输出端子	P.47
7 ADJ. 按钮	P.59	17 USB 端子	P.143
8 (删除) / (自拍) 按钮	P.49 P.88	18 三脚架连接孔 (底面)	P.167
9 DISP. 按钮	P.25	19 电池/记忆卡盖	P.20
10 /SCENE 按钮	P.37		

关于液晶显示屏的显示

摄影时的画面

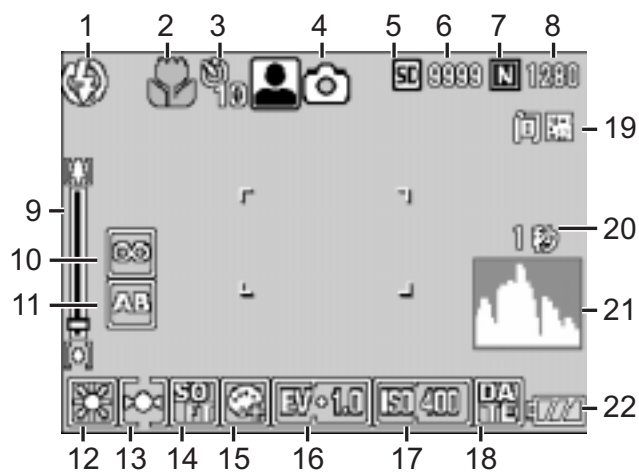

静止图像模式

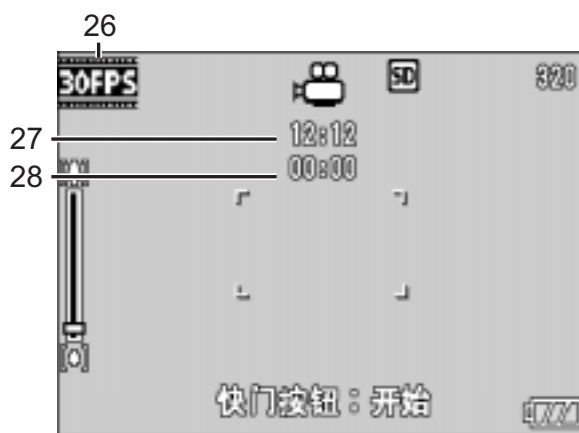

动画模式



名称	参照页	名称	参照页
1 闪光灯	P.36	15 颜色的浓度	P.71
2 超微距摄影	P.35	16 曝光补偿	P.80
3 自拍	P.88	17 ISO 感光度	P.83
4 模式种类	P.12 P.37	18 日期/时间	P.79
5 记录位置	P.18	19 间隔摄影	P.76
6 剩余记录张数	P.173	20 长时间曝光	P.75
7 图像质量	P.62	21 直方显示	P.26
8 图像尺寸	P.62	22 电池	P.16
9 变焦栏	P.34	23 防止相机抖动	P.28
10 对焦	P.66	24 光圈值	P.167
11 包围式曝光	P.72	26 快门速度	P.84
12 白平衡	P.81	25 张速率	P.95
13 测光方式	P.69	26 剩余记录时间	P.174
14 鲜明度	P.70	27 记录时间	P.174

要点

- 由于被摄物体不同，剩余的可拍摄张数可能与实际可拍摄的张数不同。
- 即使是同样容量的记忆卡，由于厂家、种类和摄影条件不同，其剩余的拍摄张数和其它值可能也不相同。
- 可以连续摄影（记录）的时间，因记忆卡的种类、容量和性能而异。
- 当剩余拍摄张数超过 10,000 张时，显示为“9999”。

回放时的画面

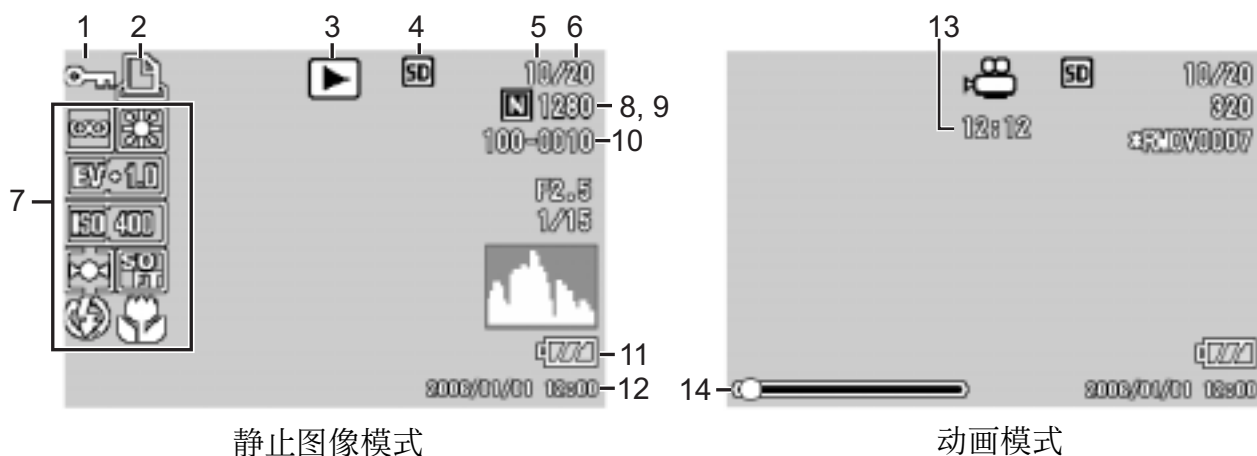

静止图像模式

动画模式

名称	参照页	名称	参照页
1 保护	P.101	8 图像质量	P.62
2 DPOF	P.104	9 图像尺寸	P.62
3 模式种类	-	10 文件号码	-
4 回放位置	P.42	11 电池	P.16
5 回放文件数	-	12 摄影日期	P.79 P.122
6 总文件数	-	13 记录时间或经过时间	-
7 摄影时（记录时）的设定	-	14 指示器	-

要点

使用中，有时会显示关于相机操作和状态的信息。

摄影准备

打开电源，准备摄影。

📄 要点

如果您已经用了本相机，在取出电池或装入电池前，请按下面的这些步骤确认相机的电源是关闭的。

1. 确认液晶显示屏关闭。
2. 确认镜头保护盖已关闭。

关于关闭电源的方法→ P.22。

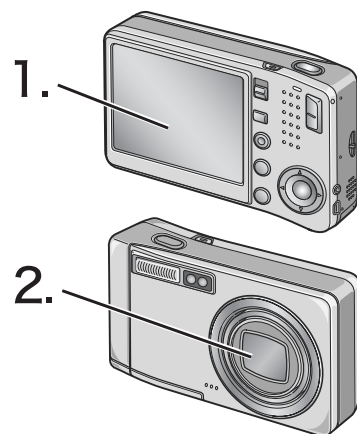

可以使用的电池

本相机只能使用下列专用电池：

• 可充电电池DB-60（附送）

锂离子电池。因可用充电器（另售）充电后反复使用，所以很经济。它持续时间长，旅行时很方便。

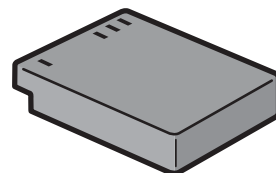

📄 要点

充电一次可拍摄的图像约 330 张

- 根据 CIPA 标准（张数是在 23 °C，间隔约 30 秒交替于望远和广角变焦位置，2 次摄影中有一次闪光，每拍摄 10 张后关闭电源的摄影情况下的张数）。
- 将相机调到节电或同步监控模式时，能增加摄影张数。
- 张数是大概的基准。设定或回放时的操作时间越长，能够拍摄的张数越少。

参照



- 安装充电电池时→ P. 20
- 使用 AC 适配器时→ P. 169

注意事项

- 如果相机长时间不用，请将电池取出。
- 操作后电池可能会很热，关闭相机请在取出电池之前使其充分冷却。

电池余量的显示

液晶显示屏的左下部显示电池余量的标记。

电池标记	说明
 绿色	电池充足。
	电池余量减少。建议充电。
	电池余量低。请充电。

注意事项

如果使用 AC 适配器，可能会显示 。这并不表示有故障，您可以继续使用相机。



关于 SD 记忆卡（市售）

拍摄的静止图像记录在相机本体的内置存储器或 SD 记忆卡（市售）里。内置存储器的容量大约是 26MB。

需要记录大量图像、影像和声音时，以及需要拍摄高品质图像时，建议使用大容量的 SD 记忆卡。

要点

关于记录位置

没有插入记忆卡时，相机将图像记录在内置存储器中；插入了记忆卡时，相机将图像记录在记忆卡上。

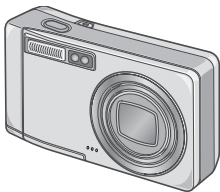
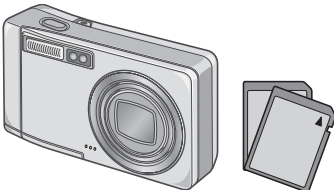
无 SD 记忆卡时	安装 SD 记忆卡时
	
记录在内置存储器上	记录在 SD 记忆卡上

注意事项

- 已安装 SD 记忆卡时，即使 SD 记忆卡容量已满，也不记录在主机存储器上。
- 请注意不要弄脏记忆卡的金属端子部分。

要点

如何防止错误删除图像

将卡的写入禁止开关拨至 [LOCK]，就无法删除和进行格式化。解锁后（开关恢复原来位置）又能够进行删除和格式化。

记录了重要数据时，请拨至 [LOCK]。

您不能在 LOCK 状态下拍摄图像，因为不能在卡上记录数据。拍摄时请解锁。

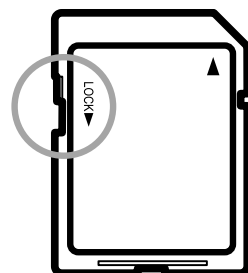

参照

- 回放时切换 SD 记忆卡和内置存储器 → P. 42
- 可以记录的张数 → P. 173
- 格式化 SD 记忆卡时 → P. 112

给可充电电池充电

可充电电池在使用前需要进行充电。

1. 插入电池，并确保电池上的⊕⊖标记与电池充电器上的⊕⊖标记一致

电池的标签朝上。

! 注意事项

注意⊕⊖极不要颠倒。

2. 将电池充电器插头插入电源插座

充电开始，且充电器指示灯如下显示充电进程。充电完成后，从电源插座上拔下电源线的插头。

充电时间因电池的电量而异：

充电器指示灯	说明
点亮	开始充电
熄灭	充电完成
闪烁	电池充电器或电池可能故障（请从电源插座上拔下电池充电器插头，然后从电池充电器中取出电池。）

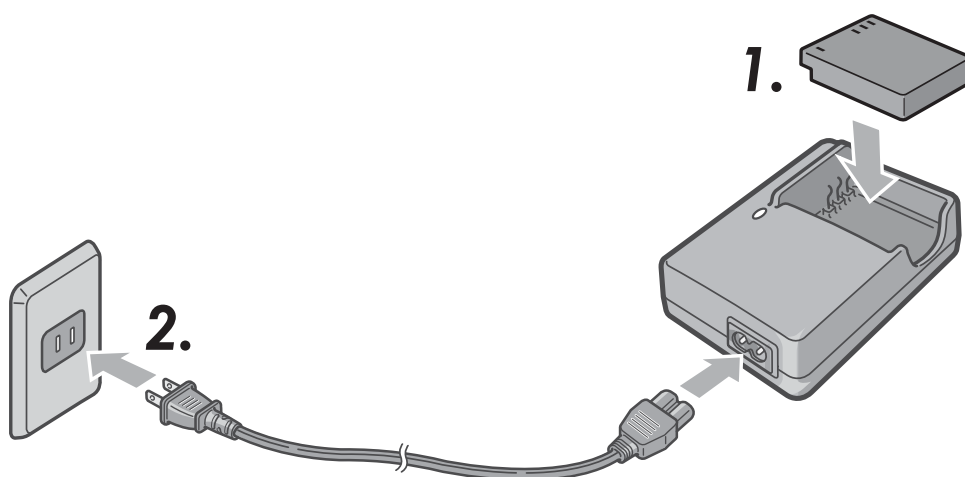

插入可充电电池和 SD 记忆卡

充电电池 (DB-60) 是适用于本相机的。它使用时间长, 而且可以通过充电反复使用, 令使用非常方便。

如果您已经用了本相机, 请在装入电池和记忆卡之前确认相机的电源是关闭的。

1. 依箭头方向推动电池/记忆卡盖, 打开盖板

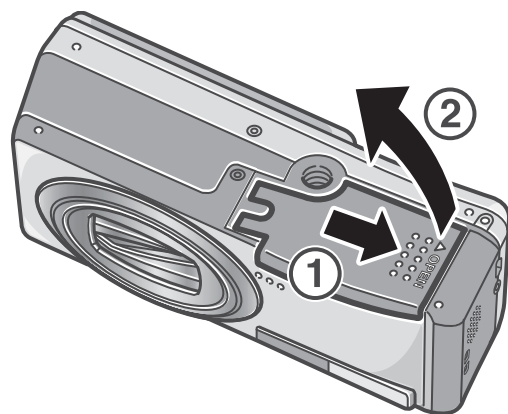

2. 注意SD记忆卡的方向, 将卡插入至底部, 直到发出「喀喳」声为止
应先插入可充电电池。

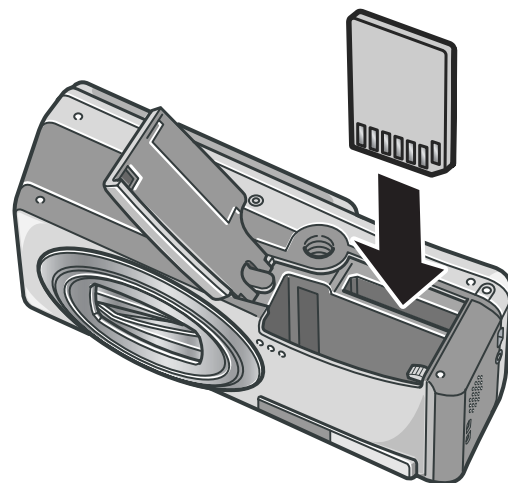

3. 插入可充电电池

当可充电电池装入位置正确时, 如图被卡扣锁定。

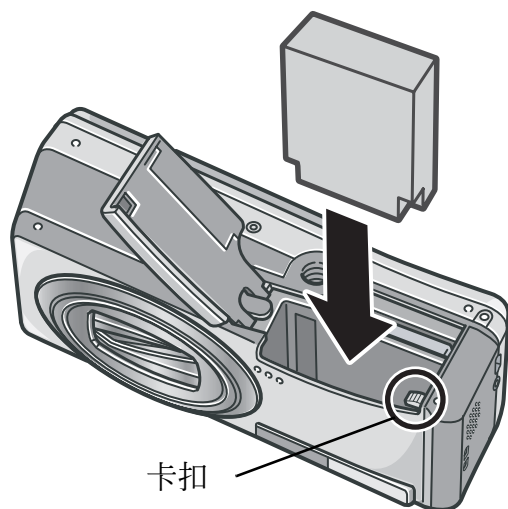

4. 依箭头方向推动电池/记忆卡盖， 关闭盖板

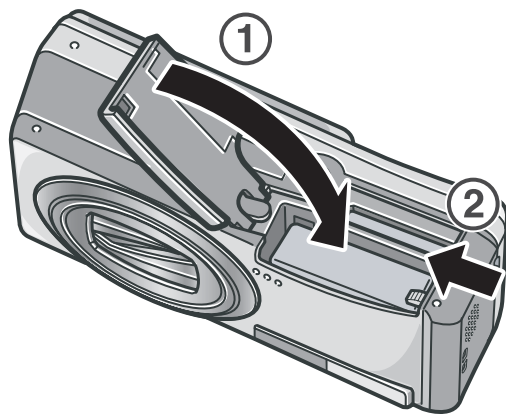

取出可充电电池

打开电池/记忆卡盖。松开用来锁定可充电电池的卡扣。电池弹出。将电池从相机中取出。取出电池时请小心不要将其掉落。

取出 SD 记忆卡

打开电池/记忆卡盖。推入 SD 记忆卡并轻轻松开将其弹出。将记忆卡从相机中拔出。

! 注意事项

- 长期不使用相机时，请取出电池后收藏保管。
- 请将取出的电池存放在阴凉干燥的地方。
- 充电时，请使用专用电池充电器（BJ-6）。

充电电池的充电时间

DB-60	大约 2 小时 (25°C)
-------	----------------

📄 要点

- 使用新的 SD 记忆卡之前，请务必将其格式化。
- 当使用的 SD 记忆卡已在其他相机中用过时，请务必在格式化之前将记忆卡上的所需数据备份。

📁 参照

格式化 SD 记忆卡时 → P.112

打开／关闭电源

打开电源

1. 按下电源按钮

响起启动音，自动对焦／闪光灯指示灯闪烁数秒。

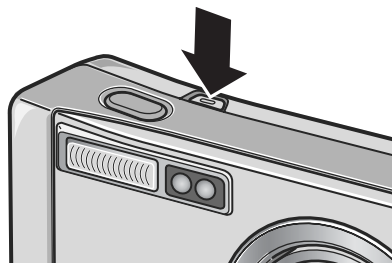

使用回放模式时

按下回放按钮一秒钟以上，在回放模式状态下打开相机，可立即开始回放。

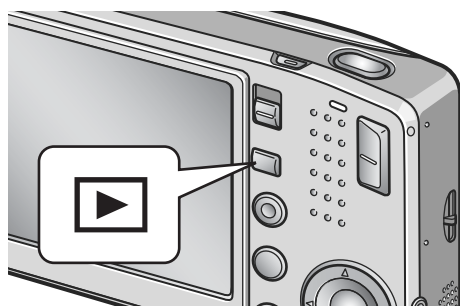

关闭电源

1. 按下电源按钮

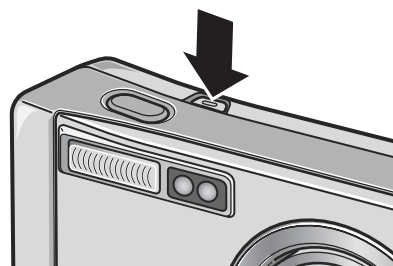

! 注意事项

- 如果通过按下回放按钮打开了相机，再次按下回放按钮可选择摄影模式。
- 当启用闪光灯时，相机从打开电源到准备拍摄所需的时间比禁用闪光灯时所需的时间要长。

📄 要点

关于自动关闭电源

在设定的时间内不进行相机按钮的操作时，为了节省电源自动将电源关闭（自动关闭电源）。

📁 参照

更改自动关闭电源设定时→ P.116

设定显示语言

第一次打开相机的电源时，会出现设定显示语言（液晶显示屏上文字的语言种类）的画面。设定显示语言后，出现设定日时（图像上加印日期时间的设定）的画面。

没有设定这些内容也可以进行摄影，不过请务必进行显示语言和日期时间的设定。这些设定，可以从安装画面上进行设定。

1. 购入后，第一次打开电源

液晶显示屏上显示语言设定画面。

取消设定时，按 MENU/OK 按钮。

按下 MENU/OK 按钮时，取消显示语言的设定，显示视频信号格式设定画面。

2. 按下 ▲▼◀▶ 按钮，选择设定值

3. 按下 MENU/OK 按钮

设定显示语言，显示日时的设定画面。



从设定画面设定显示语言和日时，请参阅本手册「更改显示语言 (LANGUAGE)」、「设定日期时间」。



调整日时

第一次打开电源时，出现设定日时的画面。

1. 按下 ▲▼◀▶ 按钮，设定年/月/日/时/分

使用 ▲▼ 按钮更改数值，使用 ◀▶ 按钮移动项目。



出厂设置

2. 在 [格式] 上选择日时的显示形式

使用 ▲▼ 按钮选择格式。

3. 确认画面显示，

按下 MENU/OK 按钮

日期被设定。

按下此画面上的 DISP. 按钮可取消设置。



要点

- 取出电源大约 1 周后，设定的日期、时间会消失，请重新进行设定。
- 若要保持日期和时间设定，请装入充满的电池两小时以上。

参照

- 修改设定的日期时间时 → P.122
- 关于输入日期进行摄影 → P.79

DISP.

切换显示

按下DISP.按钮，可以切换标记的显示/不显示等，更改画面的表示状态。

DISP.按钮，每按下一次，切换直方显示↓ 坐标显示↓ 无显示↓ 液晶显示屏关↓ 标记显示↓ 直方显示↓*。

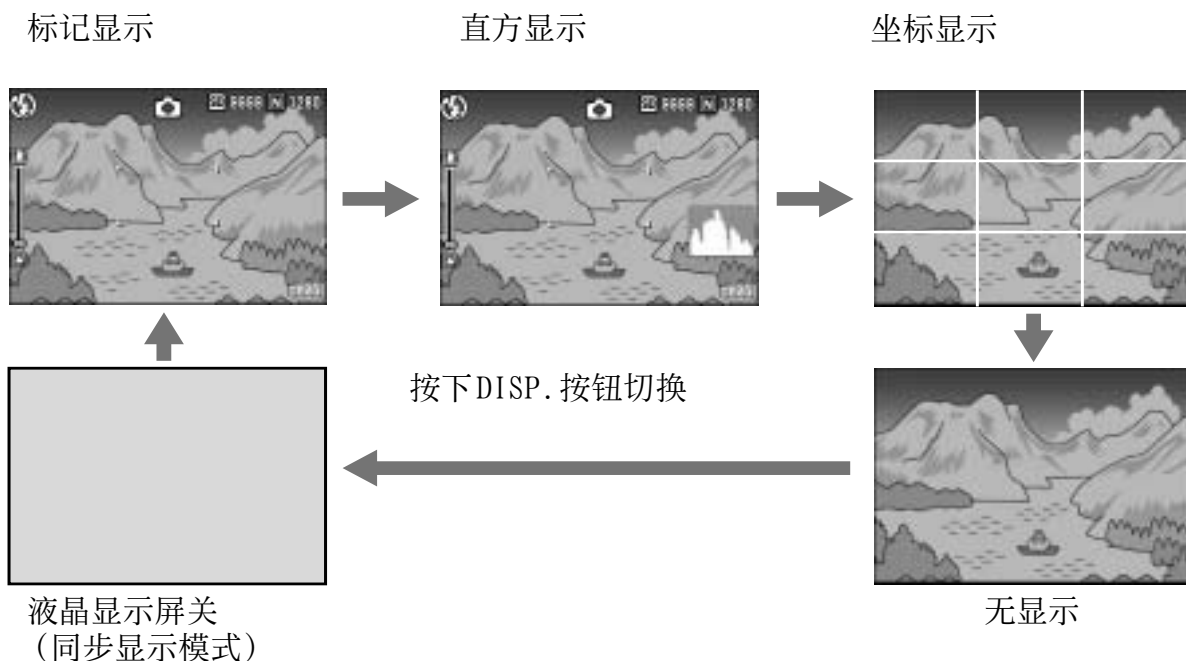

将液晶显示屏调整到最大亮度

按住DISP.按钮，将显示屏亮度调到最大。

当亮度达到最大值后，按住DISP.按钮，使亮度返回到在[显示屏亮度调节]中设定的级别。(P.114)

用语说明

坐标显示

液晶显示屏上显示摄影辅助线，不会显示在实际的图像上。

同步显示模式

不操作相机时关闭液晶显示屏的功能。该模式可有效节约电力消耗。用该模式，半按下快门释放按钮打开液晶显示屏，全按下快门释放按钮在液晶显示屏上显示拍摄图像，然后关闭液晶显示屏。

关于直方图显示

设定为直方图显示时，液晶显示屏的右下部表示柱状显示。

直方图显示，纵轴显示像素数，横轴从左为柔和（暗）、中间值、明亮（亮），是可调节的图表。

灵活运用直方图显示，观看液晶显示屏的方法，不受周围亮度的影响判断图像的亮度。并且，有助于纠正过亮或过暗部分。

直方图显示，仅右侧为山状图表，其它无变化时，图像的光线最强处像素变多，成为曝光过度的图像。

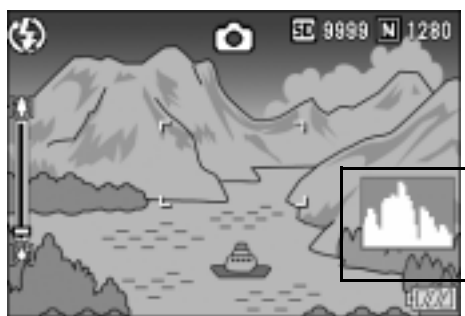

仅左侧为山状图表时，阴影部分像素变多，成为曝光过少的图像。

进行曝光补偿，适当地调整曝光值。



要点

- 液晶显示屏上显示的柱状图形仅做参考。由于拍摄条件（使用闪光灯，环境光线太暗等）不同，柱状图中指示的曝光等级可能与拍摄图像的亮度不相符。
- 曝光补偿有其局限性。它不一定能达到最佳的可能效果。
- 峰值在中间的柱状图不一定能提供符合您特定要求的最佳效果。例如，如果您想获得不足曝光或过度曝光，就需要进行调节。

参照

关于曝光补偿→ P. 80

准备就绪后，试一下摄影。

如何握住相机

请按下面的说明握紧相机，以便获得最佳的拍摄效果。

1. 两手紧握相机，两肘轻轻贴在身体上

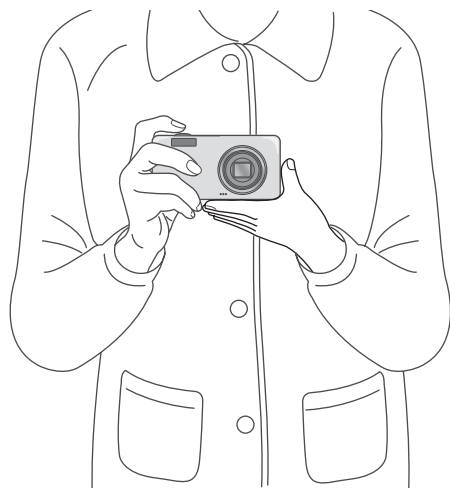

2. 手指放在快门按钮上

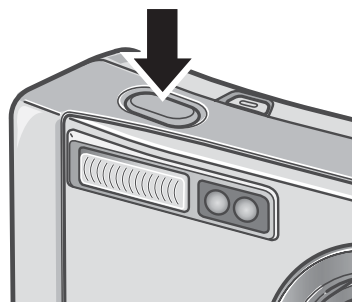

要点

手指和头发、腕绳等不要挡住镜头和闪光灯发光部。

防止相机抖动

如果在按下快门按钮时晃动相机，静止图像可能会不清晰（由于相机晃动）。显示在液晶显示屏上的  标记表示在当前的拍摄条件下应避免相机晃动。

为防止相机抖动，请使用三脚架或用双手紧握相机进行拍摄。在下列情况下，相机可能发生抖动，请注意：

- 不使用闪光灯，在昏暗处进行摄影时
- 使用慢速同步模式进行摄影时 (P.36)
- 当使用变焦功能时

如果出现相机抖动标记 ()，请试着采取以下措施：

- 使用闪光灯（将相机设为[自动]或[强制闪光]模式）(P.36)
- 提高ISO感光度 (P.83)
- 使用自拍功能 (P.88)



捕捉瞬间的摄影方法（完全按下）

快门按钮分为2阶段。

一下子完全按下快门按钮的摄影方法叫“完全按下”，按下一半的摄影方法叫“按下一半”。

完全按下摄影时，进行高速对焦，所以不会放过任何摄影机会。

1. 按下电源按钮打开相机

关于打开电源的方法→P.22。

2. 将模式选择开关切换到

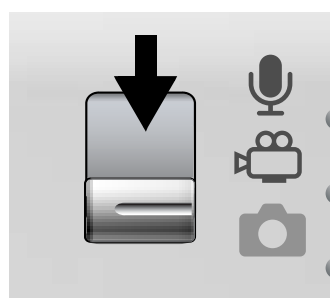

3. 看着液晶显示屏进行构图



4. 被摄物体放置中央后，轻轻地完全按下快门按钮

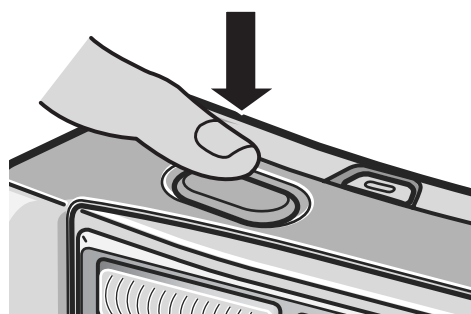

要点

- 拍摄的静止图像以静止状态在液晶显示屏上显示，并进行记录。（P.119）
- 完全按下容易引起相机抖动。用双手紧握相机进行摄影。



确认对焦进行摄影（按下一半）

使用按下一半的摄影方法时，按下一半后，相机自动对焦，当完全按下快门按钮就可以摄影。
拍摄被摄物体不在中央的图像时非常方便（P.32）。

1. 按下电源按钮打开相机

关于打开电源的方法→ P.22。

2. 模式切换盘调整至

3. 观察液晶显示屏或取景器决定构图

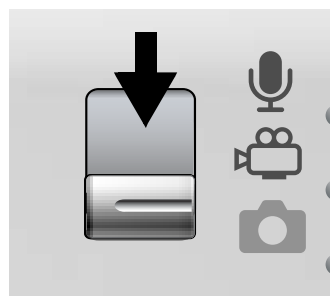

4. 在屏幕的中央部进行对焦，所以把想拍摄的被摄体放到屏幕的中央部之后，按下一半快门按钮

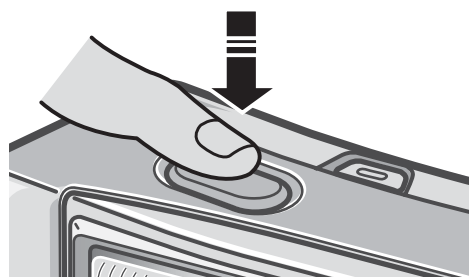

开始对焦，曝光被固定。

如果不能自动对焦，液晶显示屏中央的框变红，且液晶显示屏右上方的自动对焦/闪光灯指示灯呈绿色闪烁。

自动对焦/闪光灯指示灯

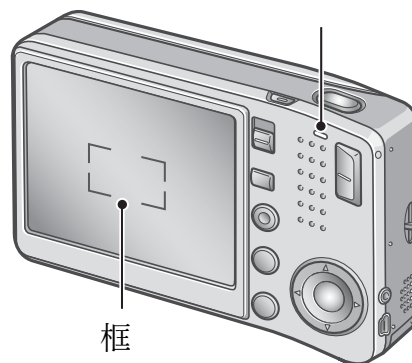

	框的颜色	自动对焦/闪光灯指示灯
对焦前	白色	关
对准焦点时	绿色	开（绿色）
没有对准焦点时	闪烁（红色）	闪烁（绿色）

在五个点测量焦距。
绿框表示对焦位置。



要点

如果在超微距摄影时，要指定对焦位置，请使用 AF 目标移动功能。（P.87）

5. 轻轻地完全按下快门

已拍摄的图像，瞬间以静止状态在液晶显示屏上显示，并进行记录。

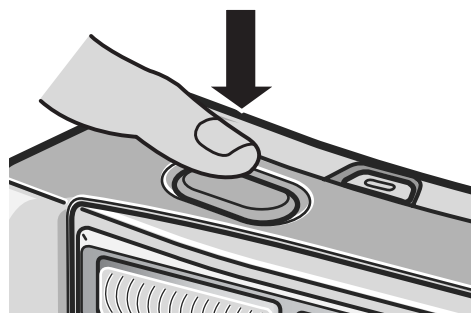

要点

- 为防止手抖动，按下快门按钮时，请轻轻地按下。
-  标记表示相机晃动。使相机保持静止，然后再进行对焦。
- 闪光灯闪光两次，以提高 AE/AF（自动曝光/自动对焦）的精确度。
- 设定画面中 [确认图像时间] 处于 [关] 设定时，液晶显示屏中无法显示图像。

参照

- 更改图像确认时间→ P.119
- 更改对焦模式时→ P.64



被摄物体处于中央位置时（预对焦摄影）

被摄物体不处于构图的中央位置时，对焦后决定构图（预对焦）。

例：对焦于人物，拍摄城堡的背景时：

想摄影的范围

想对焦的被摄体

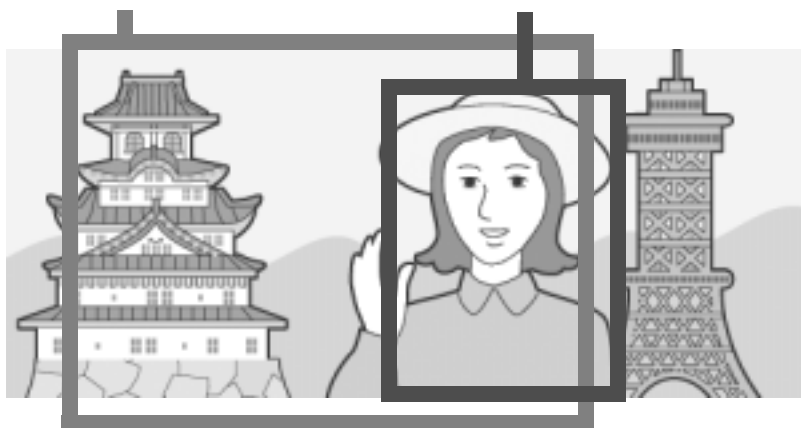

最后的图像

1. 按下电源按钮打开相机

关于打开电源的方法→ P.22。

2. 模式切换盘调整至

3. 在被摄体位于液晶显示屏中央时，按下一半快门按钮

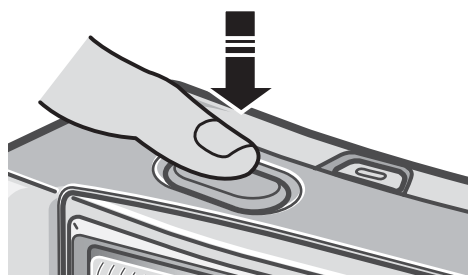

4. 在快门按下一半的状态下，移动相机
决定构图



5. 轻轻地完全按下快门

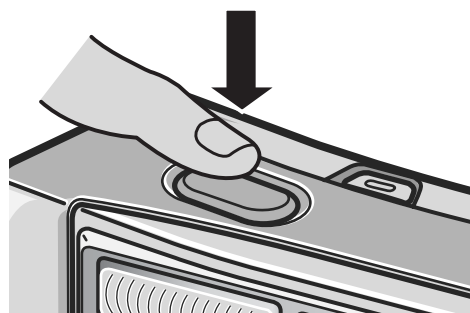

要点

特写摄影时，使用 AF 目标移动功能，可以不移动相机进行预对焦摄影。使用三脚架时也很方便。

参照

- 关于超微距摄影→ P.35
- 关于 AF 目标移动功能→ P.87



使用变焦进行摄影

按下 [◀] (广角) 按钮可进行广角摄影。按下 [▶] (望远) 按钮可推进镜头拍摄被摄物体。

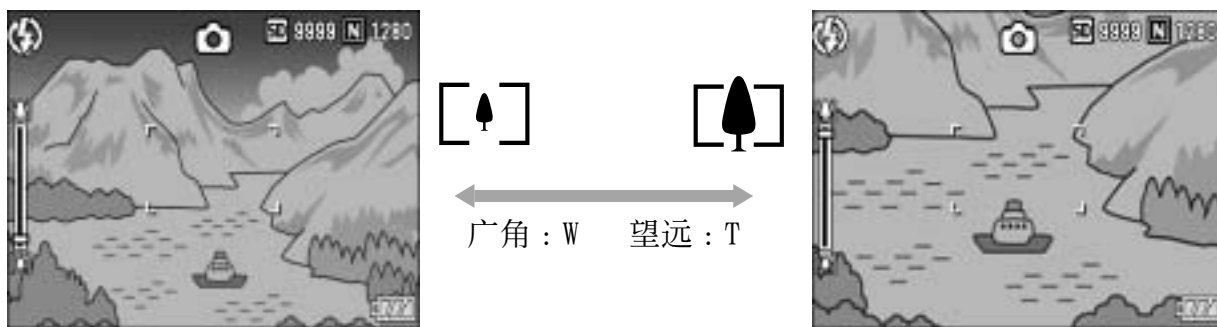

1. 在能够摄影的状态下，按下 [◀] 按钮或 [▶] 按钮

在液晶显示屏的变焦区能够确认变焦的情况。

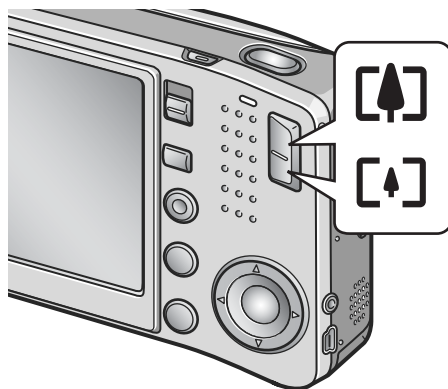

2. 决定构图后，按下一半快门按钮
3. 完全按下快门按钮



要点

使用数字变焦

使用数字变焦时，按下 [▶] (望远) 按钮可以把被摄体放大为比设定的倍率 (最大 5.7 倍) 更大 (最大 3.6 倍)。

使用数字变焦时，变焦栏上显示的变焦在 [▶] (望远) 侧时，先放开 [▶] 按钮，再继续按下 [▶] 按钮并保持。



近拍摄影（超微距摄影）

用 （超微距）按钮能够使镜头接近被摄物体进行摄影（超微距摄影）。

最短能够与被摄物体接近至1cm，进行小的被摄物体的摄影时非常方便。

1. 在能够摄影的状态下按下 按钮

在液晶显示屏中央放大显示片刻后，显示在屏幕的上方。

2. 决定构图并按下一半快门按钮

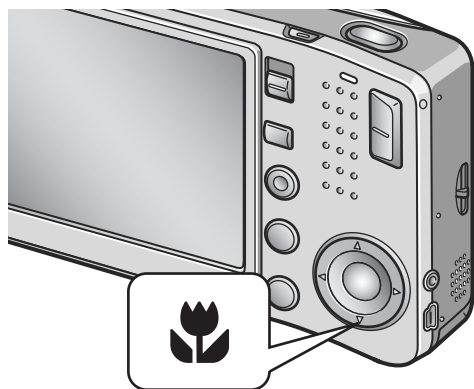

3. 完全按下快门按钮

解除超微距模式，请再次按下  按钮。

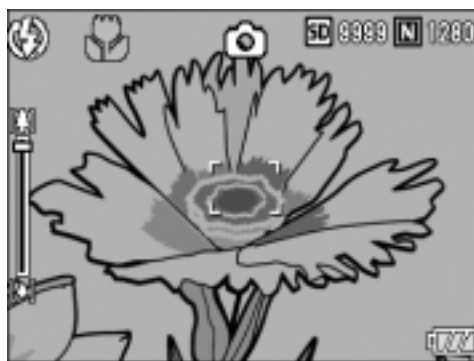

要点

- 使用变焦时，能够在从镜头前到以下距离之间进行超微距拍摄：

广角	镜头前约 1cm 左右	摄影范围：约 28 mm × 21 mm
望远	镜头前约 8cm 左右	摄影范围：约 37.5 mm × 28.2 mm (不使用数字变焦时)
		摄影范围：约 10.4 mm × 7.8 mm (使用 3.6 倍数字变焦时)

- 超微距摄影时，可以使用不移动相机只按相机的按钮进行预对焦摄影的AF目标移动功能进行摄影。使用三脚架时非常方便。(P.87)
- 若要在超微距摄影模式下更接近被摄物体进行摄影，请使用场面模式中的变焦微距。(P.38)



使用闪光灯

使用⚡（闪光灯）按钮，能够进行闪光灯模式的切换。购买时，被设定为禁止发光。

ISO感光度设定为[AUTO]的状态时，闪光灯的光可以达到的距离（从镜头前端）大约是0.2~2.4m(W)，0.14~1.85m(T)。

闪光灯模式的种类

	禁止发光	不进行闪光。
	自动	被摄物体黑暗时，自动进行闪光灯的闪光。逆光状态下进行闪光。
	减轻红眼	人物摄影时，减轻人眼变红的现象。
	强制闪光	摄影时必须进行闪光灯的闪光。
	慢速同步	快门速度变慢，进行闪光。适合拍摄夜景中的人物肖像。建议使用三脚架。

1. 模式切换盘调整至

2. 按下⚡（闪光灯）按钮，切换闪光灯模式

液晶显示屏的中央，瞬间显示大的闪光灯模式标记后，左上部显示闪光灯模式的标记。

在闪光灯充电中，闪光灯的指示灯闪烁。充电完成时，闪烁的指示灯熄灭，则可以进行摄影。



要点







- 按下⚡（闪光灯）按钮进行更改前，保持设定内容。
- 动画、连续摄影时，进入禁止闪光模式。
- 闪光灯闪光两次，提高AE/AF（自动曝光/自动对焦）的精度。



配合背景进行摄影

使用 SCENE 模式，有 8 种静止图像摄影模式可供选择，并能自动地用适合各种背景的设置进行拍摄。

	肖像	人物摄影时使用。
	运动	动态物体摄影时使用。
	远景	绿色和蓝天多的景色摄影时使用。
	夜景	<p>拍摄夜景时使用，也能拍摄人物。</p> <p> 要点</p> <ul style="list-style-type: none"> • 在夜景模式下，当满足以下所有条件时，闪光灯工作： • 闪光灯设为自动。 • 由于周围环境昏暗，必须使用闪光灯。 • 附近有人影或其它物体。
	倾斜校正	<p>用于将倾斜拍摄的端正物体（如布告牌或名片）校正为如同端正拍摄的物体。关于详细操作→ P. 40。</p> <div data-bbox="654 1317 1270 1525" data-label="Diagram"> <p>The diagram illustrates the tilt correction process. On the left, a document titled 'Report' is shown at an angle, representing a tilted shot. A grey arrow points to the right, where the same document is shown upright and straight, representing the corrected image.</p> </div> <p> 要点</p> <p>在倾斜校正模式下，图像的尺寸可选择为 F1280、N1280 和 N640。（P. 62）</p>

	文字	<p>捕获文字图像（例如开会时写在白板上的注释）时使用。</p> <p> 参照</p> <p>更改文字浓度时→ P.86</p>
	变焦微距	<p>用于在超微距模式下更接近被摄物体进行摄影。使用数字变焦可比普通变焦功能更接近物体进行摄影。关于详细操作→P.39。</p> <p> 要点</p> <ul style="list-style-type: none"> • 无法使用光学变焦。 • 可以在以下镜头前的距离内进行近距离摄影。 <p>不使用数字变焦时：</p> <p style="padding-left: 40px;">镜头前 1cm 左右</p> <p style="padding-left: 40px;">摄影范围：23 mm × 17 mm</p> <p>使用 3.6 倍数字变焦时：</p> <p style="padding-left: 40px;">镜头前 1cm 左右</p> <p style="padding-left: 40px;">摄影范围：6.4 mm × 4.7 mm</p> <p> 参照</p> <ul style="list-style-type: none"> • 关于超微距模式→ P.35 • 关于变焦操作和数字变焦→ P.34
	高感光度	<p>在微暗的环境中摄影时使用，液晶显示屏也容易观察。</p>

 **参照**

- 想更改图像质量和图像尺寸时→ P.62
- 场面模式中的摄影设定菜单项目列表→ P.171
- 关于 SCENE 模式的功能的组合→ P.170

1. 模式切换盘调整至 
2. 按下 **▲** 按钮
显示静止图像模式选择画面。
3. 按下 **▲▼** 按钮选择模式
4. 按下 MENU/OK 按钮
液晶显示屏上部显示模式标记。
5. 按下快门按钮

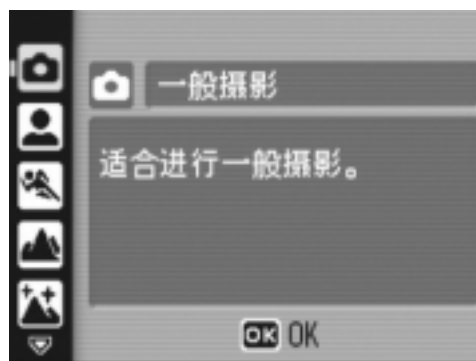

更改场面模式

按下 **▲** 按钮返回静止图像模式的选择画面。

返回通常摄影模式

1. 按下 **▲** 按钮返回静止图像模式的选择画面
2. 按下 **▲** 按钮选择 [一般摄影]
3. 按下 MENU/OK 按钮

变焦微距模式摄影

1. 模式选择开关调整至 
2. 按下 **▲** 按钮
显示静止图像模式的选择画面。
3. 按下 **▲▼** 按钮选择 [变焦特写]
4. 按下 MENU/OK 按钮
5. 按下 **[↕]** 或 **[↕]** 按钮
液晶显示屏上显示放大倍率。
6. 决定构图后，按下一半快门按钮
7. 完全按下快门按钮

使用倾斜校正功能

1. 模式选择开关调整至 

2. 按下  按钮

显示静止图像模式的选择画面。

3. 按下  按钮选择 [斜度修正模式]

4. 按下 MENU/OK 按钮

5. 按下快门按钮进行摄影

摄影完成后，被识别为校正范围的区域以橙色框显示。

最多可识别 5 个区域。

选择另一校正区域时，按下  按钮将橙色框移动到所需的区域。

6. 按下 MENU/OK 按钮

校正后的图像被记录。校正前的图像也被记录。

如果无法检测到目标区域，将显示一条错误信息。

若要取消倾斜校正，按下  按钮。

即使取消了倾斜校正，校正前的图像仍保留记录。

要点

- 若要尽量大地拍摄被摄物体，就要将其全部显示在液晶显示屏上。
- 相机可能在下列情况时无法识别被摄物体：
 - 图像未对准焦距
 - 被摄物体的四边模糊不清
 - 难以区分被摄物体和背景
 - 背景非常复杂
- 同时记录了校正前和校正后的图像。如果剩余的拍摄张数少于 2，将无法拍摄被摄物体。
- 如果相机无法检测到校正区域，校正前的图像将保留记录。











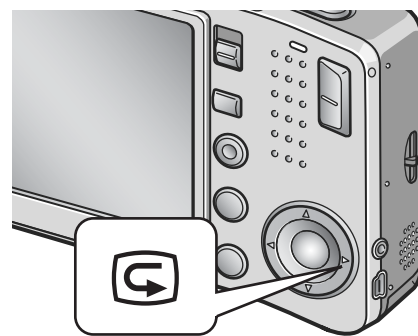



立即确认已拍摄的图像（快速浏览）

能够利用液晶显示屏立即浏览已拍摄的图像。
摄影效果不好时，能够当场删除。

1. 在摄影模式的设定下、按下 （快速浏览）按钮

液晶显示屏上显示最后拍摄的图像。



快速浏览时	
 按钮	返回场面模式。
 按钮	放大所显示的静止图像。按下     按钮，您可以在所显示的图像之间移动。
 按钮	按下  按钮，缩小所显示的静止图像。
MENU/OK 按钮	按下  按钮时，以最大放大率显示静止图像。 在以最大尺寸显示时按下此按钮，返回全画面显示。
 按钮	删除当前显示的文件。按下  按钮时，出现一条消息警告将删除文件。选择 [删除]，然后按下 MENU/OK 按钮。

要点

- 一旦关闭电源后，即使按下  按钮，也无法显示已经摄影的图像。
- 快速浏览使用文字模式（→ P.38）拍摄的图像时，有可能会比实际图像画面质量要差。





浏览已拍摄的图像

使用回放模式，可以确认静止图像，也可以删除或放大显示静止图像。

1. 按下 回放按钮

切换回放模式，显示最后一张拍摄的静止图像。

通过   按钮，能够按顺序浏览图像。

从回放模式返回静止图像模式（或动画模式/声音模式）时，再按一下回放按钮。

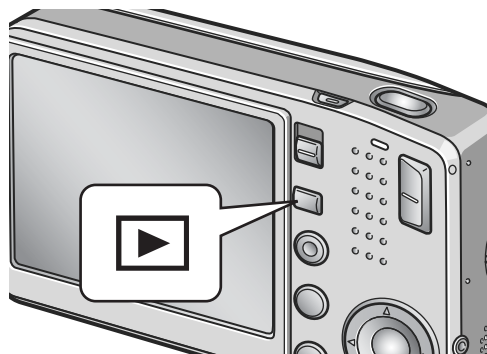

要点

关于回放模式下打开电源

当相机电源关闭时，按下回放按钮一秒钟以上可打开相机。（相机在回放模式下开机。）

当用回放按钮打开相机后，再次按下回放按钮可以将回放模式切换到摄影模式。

关于回放位置

没有安装 SD 记忆卡时，从内置存储器开始回放。
已安装 SD 记忆卡时，从 SD 记忆卡开始回放。

参照

- 回放动画时→ P.96
- 回放声音时→ P.98
- 回放附带声音图像时→ P.78



回放三张浏览

回放画面可分割为三张图像。在三张浏览的画面中，可以选择一张静止图像进行放大或删除。

1. 按下 (回放) 按钮

显示最后一张拍摄的静止图像。

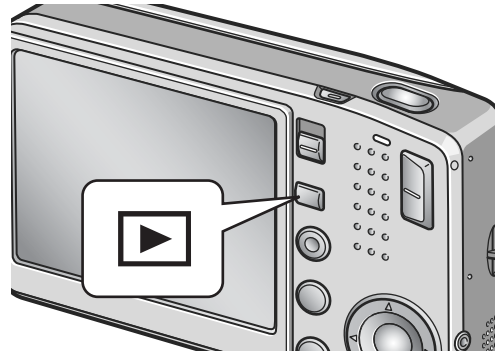

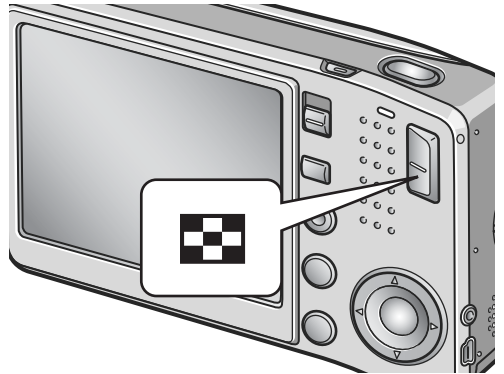

2. 按下 (分割画面显示) 按钮



画面变为三张浏览。中央的大框内显示已选中的静止图像。



要切换至一张显示：

1. 按  按钮选择静止图像
2. 按  (放大显示) 按钮或 MENU/OK 按钮

回放时的画面切换

回放画面按如下顺序改变：



要点

如果在三张浏览时，执行以下操作，操作完成后，显示画面会返回平常的回放画面（一张显示）。

- 删除 (P.49)
- 显示菜单 (P.99)
- 回放动画 (P.96)
- 回放声音 (P.98)

参照

关于删除不想要的图像的方法→ P.49



分割浏览（分割画面显示）

能够对已拍摄图像进行分割（每12张）浏览。
能够删除选择的图像，或进行1张显示。

1. 按下 （回放）按钮

显示最后一张拍摄的静止图像。

2. 按下 （分割画面显示）按钮

画面变为三张浏览。

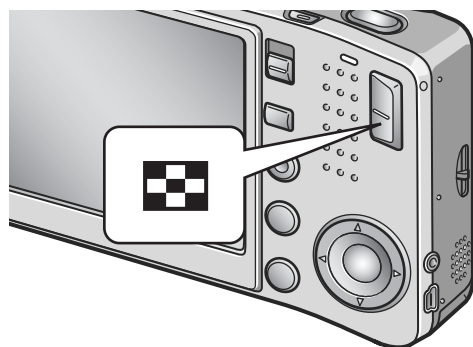

3. 按下 （分割画面显示）按钮

画面分成 12 份，同时显示 12 张静止图像。

选择的图像

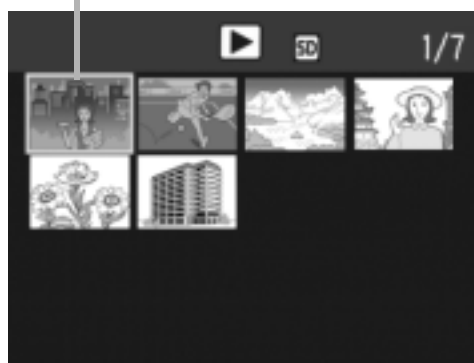

一张显示

1. 使用 按钮，选择图像

2. 按两次 （放大显示）按钮



参照

- 删除不要的图像 → P. 50
- 关于如何切换到三张浏览的方法 → P. 43



放大显示图像

可以将显示中的图像放大。

2592 × 1944, 2592 × 1728, 2048 × 1536	8 倍
1280 × 960	6.7 倍
640 × 480	3.4 倍

1. 按下 (回放) 按钮

显示最后的已拍摄图像。



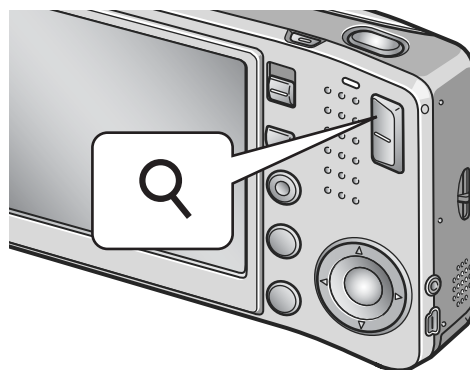

2. 按下 按钮，显示想放大显示的静止图像

3. 按下 (放大显示) 按钮

图像被放大。



放大显示时

 按钮	放大所显示的静止图像。按下  按钮，您可以在所显示的图像之间移动。
 按钮	按下  按钮，缩小所显示的静止图像。
MENU/OK 按钮	以最大的放大率显示静止图像。 再按一次将静止图像返回原始大小。

要点

快速浏览模式下也可使用放大显示。

利用电视机浏览画面

能够利用电视机显示、浏览已拍摄的静止图像。电视机的画面可显示和液晶显示屏相同的内容。

要用电视机观看，请用随相机提供的视频连接线将相机连接到电视机上。

利用电视机浏览静止图像，进行如下操作。

1. 将视频连接线牢固地连接到电视机的视频输入端口

这时，视频连接线的白色插头插进电视机的音声输入端子（白色），黄色的插头插进电视机的映像输入端子（黄色）里。

映像输入端子（黄色）

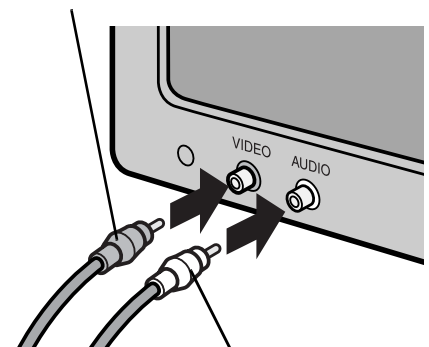

音声输入端子（白色）

2. 确认相机的电源已关闭

3. 牢固连接视频输入端子和视频连接线

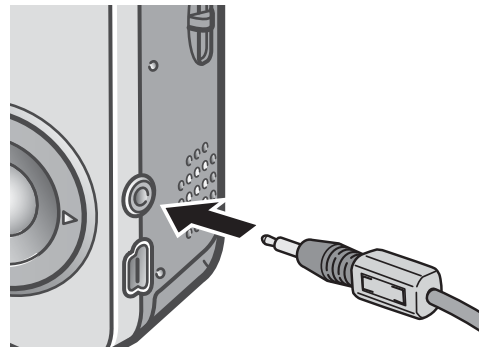

4. 电视机进入[视频]显示的状态，（相机模式设为[视频]）

详情请参照电视机的说明书。

5. 按下电源按钮或按住回放按钮一秒钟以上打开相机

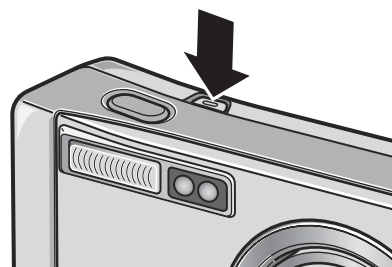

注意事项

视频连接线连接相机时，液晶显示屏为关，扬声器也不发出声音。

要点

- 视频输入端子和视频连接线连接时，可以将摄影的内容录制到录像带上。
- 电视机等机器中的回放方式设定为 NTSC 方式（日本等国使用）。连接机器为 PAL 方式（欧洲等国使用）时，请在相机的安装菜单设定为 PAL 方式后再进行连接。

参照

更改视频方式的设定时→ P.124



删除不要的文件（静止图像／动画／声音）

能够从SD记忆卡或内置存储器内删除不要的或操作失败的文件。

能够利用以下3种方法进行删除。

- 删除单件（1张）
- 删除全部
- 一次删除所选文件

1. 按下 （回放）按钮
2. 删除一张图像时，按下 按钮选择想删除的静止图像
3. 按下 （删除）按钮
4. 按下 按钮，选择 [删除单件] 或 [删除全部]
选择 [单件文件] 时，按下 按钮，可以选择想删除的静止图像。
5. 按下 MENU/OK 按钮

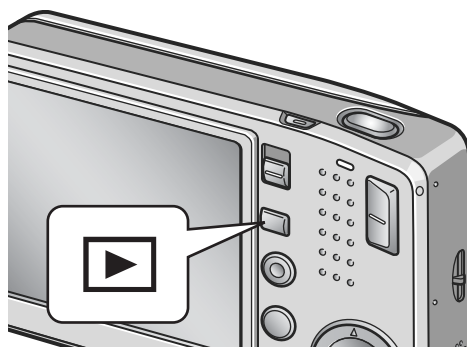

[删除单件] 时

显示处理中的信息。删除完后，返回程序4。

[删除全部] 时



显示删除的确认画面，按下 按钮，选择 [是]，按下 MENU/OK 按钮。

要点



在三张浏览画面中（请参阅 P.43），可以在中央显示一张静止图像，然后按下 （删除）按钮将其删除。

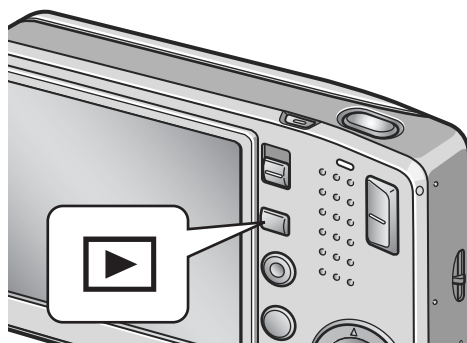

一次删除所选文件

1. 按下  (回放) 按钮
2. 按2次  (分割画面显示) 按钮
画面分成 12 份, 同时显示 12 张静止图像。



3. 按下  按钮, 选择希望删除的图像, 按下  (删除) 按钮
图像的左上部显示回收箱的标记。



4. 重复程序3., 选择所有希望删除的图像
选择错误时, 再次按  (删除) 按钮可以解除。

5. 按下 MENU/OK 按钮

6. 按下  按钮, 选择 [是],
按下 MENU/OK 按钮
显示删除中的信息, 删除结束后, 返回分割浏览画面。



第 2 章

各种摄影方法 · 想回放时

直接使用打印机打印.....	54
各种摄影方法.....	59
连续摄影.....	89
拍摄 · 回放动画.....	93
记录 · 回放声音.....	97
回放模式时的其他功能.....	99

直接使用打印机打印

关于直接打印功能

直接打印功能，是用USB连接线连接相机和打印机，直接打印相机内的图像。可以不使用电脑，直接方便地打印图像。

注意事项

- 不能打印动画（.AVI）。附属语音图像（.JPG和.WAV）时，只打印静止画（.JPG）。
- 文字图像（TIFF），根据您所使用的打印机有可能无法打印。并且，即使可以打印也无法保证它的质量。

要点

- 本相机只使用统一规格的PictBridge，进行直接打印。
- 打印机要对应PictBridge才可使用直接打印功能，详细说明请参阅使用中的打印机的使用说明书。
- 要在支持直接打印和PictBridge的打印机上进行直接打印，请将[USB连接]选择[独自]（P.127）。

连接相机与打印机

连接相机和打印机时，请使用附属的USB连接线。

1. 确认相机的电源已关闭
2. 使用附属的USB连接线连接相机与打印机

如果打印机处于关机状态，请将其打开。

要点

卸下相机与打印机的连接时，请先确认相机与打印机的电源是否关闭，然后卸下USB连接线。

打印静止图像

图像从相机输进PictBridge对应之打印机进行打印。
没有安装SD记忆卡时，打印内置存储器内的图像；安装SD记忆卡时，打印SD记忆卡内的图像。

! 注意事项

打印完毕之前，请不要卸下USB连接线。

📄 要点

发送时显示「打印机错误信息」时，请确认打印机的状态，调整打印机再进行打印。

打印 1 张或所有图像

1. 确认打印机的状态

显示“等待连接中...”画面。

2. 按ADJ.按钮

显示直接打印回放模式画面。

3. 按◀▶按钮，选择想打印的图像

4. 按ADJ.按钮

5. 按下▲▼按钮，选择 [单件文件] 或 [全部文件]

6. 按MENU/OK按钮

显示直接打印菜单。

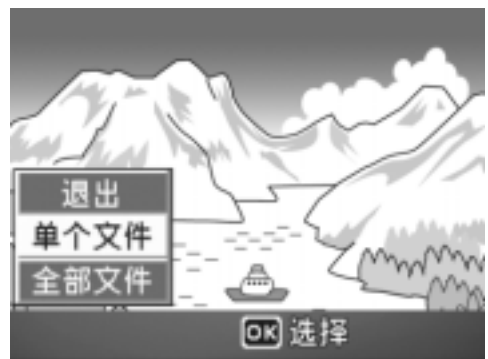
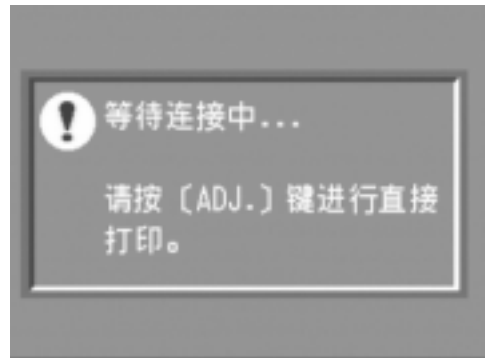

7. 按下▲▼按钮选择项目，按下▶按钮选择详细项目

显示“等待连接中…”画面时，与打印机的连接尚未完成。当完成打印机连接后，“等待连接中…”消失而显示“直接打印”。连接完成后继续下一步。

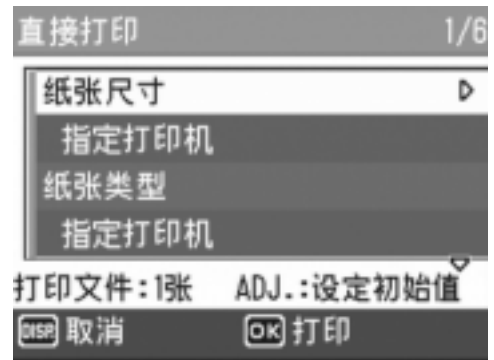

可以选择以下项目。只有打印机支持的项目才会显示出来。标有*记号的项目仅连接理光的打印机的情况下显示。

名称	作用
纸张尺寸	设定打印纸尺寸。
纸张类型	设定纸张类型。
版面设计	设定一张内可打印的张数。 一张纸上可打印的图像数量视所连接打印机的类型而异。
打印日期	设定是否打印日期（摄影日）。日期的格式是设定模式上所设定的日时格式。
文件名打印	设定是否打印文件名。
最佳影像	设定是否在打印机上进行图像数据（静止图像）的最佳化进行打印。
固定尺寸打印	设定打印图像尺寸。
打印质量	设定打印质量。
选单打印*	进行选单打印。

8. 按▲▼按钮选择详细项目，按MENU/OK按钮

显示直接打印菜单。

9. 反复程序7.和8.，选择想更改的项目

要点

要将设定值指定为下一次连接的默认值，单击第 7 步画面中的 ADJ. 按钮。出现右侧的画面时，选择 [设定] 并按 MENU/OK 按钮。选择 [解除] 返回到默认设置。

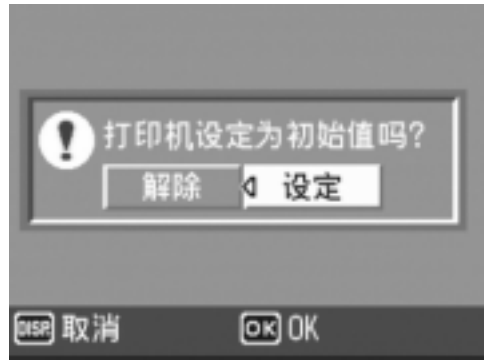

10. 按 MENU/OK 按钮

图像输入打印机内，显示“发送中”画面。
停止输入时，按 MENU/OK 按钮。

当图像输入打印机后，相机显示会返回直接打印再生模式画面，打印机开始打印。

一次打印所选图像

1. 确认打印机的状态

显示“等待连接中...”画面。

2. 按 ADJ. 按钮

显示直接打印回放模式画面。



3. 按 2 次 (分割画面显示) 按钮

画面分成 12 份，同时显示 12 张静止图象。

4. 按 按钮，选择想打印的图像

5. 按 MENU/OK 按钮

6. 按 按钮指定打印张数

按  按钮增加张数，按  按钮减少张数。

7. 按 按钮，选择想打印的图像

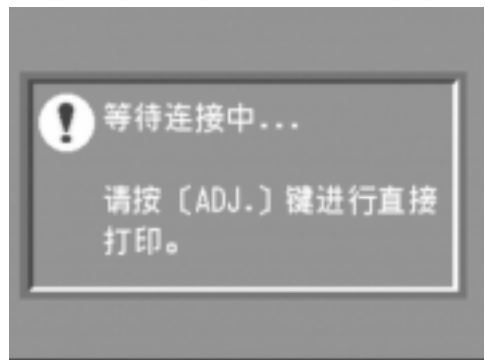

8. 按▲▼按钮，选择打印张数

9. 反复程序7.和8.，选择想打印的所有图像，并指定打印张数

10.按MENU/OK按钮

显示直接打印菜单。

11.按▲▼按钮选择项目，按▶按钮显示详细项目

显示“等待连接中…”画面时，与打印机的连接尚未完成。当完成打印机连接后，“等待连接中…”消失而显示“直接打印”。连接完成后继续下一步。

关于可以选择的项目→P.56。

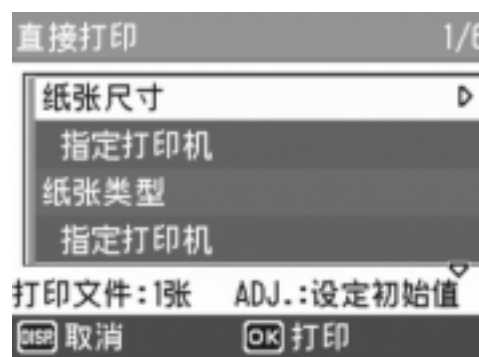

12.按▲▼按钮选择详细项目，按MENU/OK按钮

返回直接打印菜单。

13.反复程序11.和12.，更改想更改项目的值

14.按MENU/OK按钮

被选图像输入打印机内，并显示 [发送中] 画面。

停止输入时，按MENU/OK按钮。

当所有被选的图像输入完后，相机显示会返回直接打印再生模式画面。

📄 要点

- 打印显示打印机标记的静止图像（）。如果停止打印，请确认一下打印机的标记是否显示。
- 可以在1张纸张上打印多张一样的静止图像。
- 可以选择的项目随打印机的功能不同。
- 在详细项目中选择 [指定打印机] 时，以打印机的设定值进行打印。

各种摄影方法

ADJ. 按钮的使用方法

使用ADJ. 按钮可以用最少的操作对曝光补偿、白平衡和ISO感光度进行设定。可以将除了曝光控制和白平衡以外的两种功能设定到ADJ. 按钮。以使用较少的按钮, 实现较多的功能, 使操作非常方便。

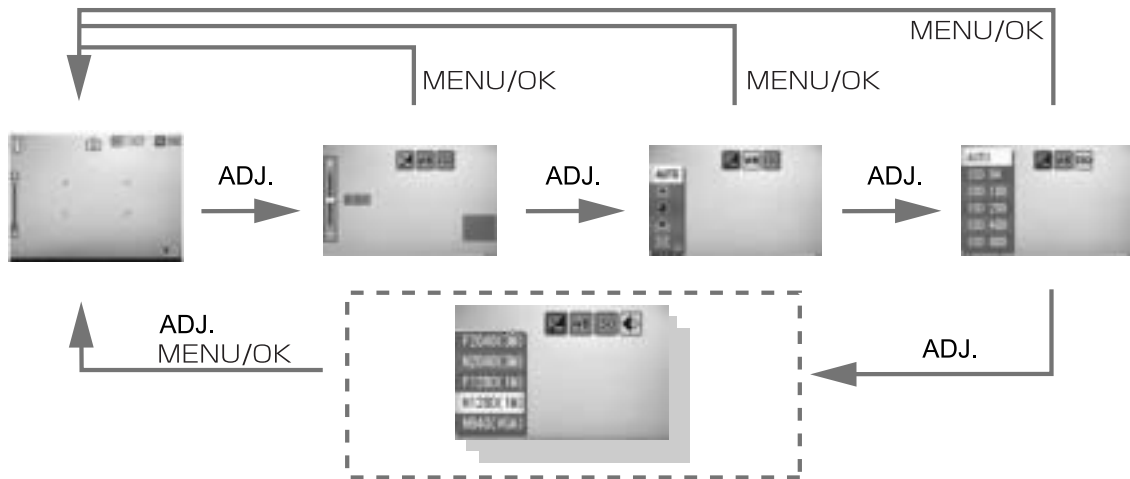

登录功能的操作, 在安装画面 (P.115) 上进行设定。

ADJ. 按钮上可以登录的项目

SCENE 模式和动画模式时, ADJ. 按钮能设定的项目有所不同。

静止图像模式	ISO 感光度, 图像质量 (图像质量·尺寸), 多画面 AF / 点测光 AF/MF, 鲜明度, 测光方式, 包围式曝光, 连摄, 有声摄影
动画模式	白平衡
SCENE 模式 [文字]	文字浓度
SCENE 模式 [文字以外]	曝光补偿、白平衡

参照

- 曝光补偿 → P. 80
- 白平衡 → P. 81
- 文字浓度 → P. 86
- ADJ. 按钮上设定其他功能时 → P. 115

关于摄影设定菜单

使用摄影设定菜单时，可以设定下表的项目进行摄影。

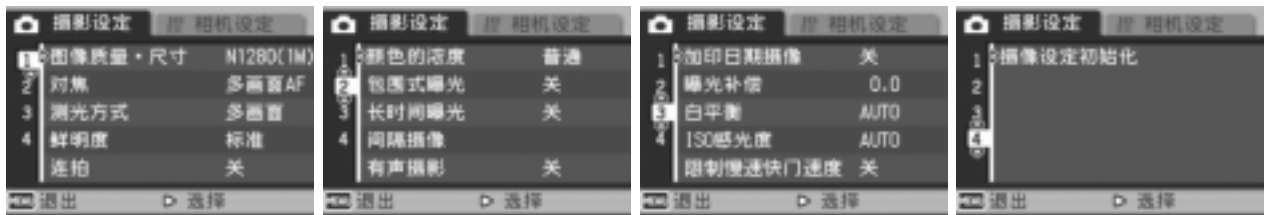

* 下表的选择项目内，使用 [] 的值，是购买时设定的初始值。

设定项目	选择项目	参照页
图像质量·尺寸	F2592(5M), N2592(5M), F3:2(5M), F2048(3M), N2048(3M), F1280(1M), [N1280(1M)], N640(VGA)	P.62
对焦	[多画面 AF], 点测光 AF, MF, SNAP, ∞	P.66
测光方式	[多画面], 中央, 点测光	P.69
鲜明度	清晰, [标准], 柔和	P.70
连拍	[关], 连拍, S 连拍, M 连拍	P.89
颜色的浓度	[标准], 浓, 淡, 黑白	P.71
包围式曝光	[关], 开, WB-BKT	P.72
长时间曝光	[关], 1 秒, 2 秒, 4 秒, 8 秒	P.75
间隔摄影	[0 秒], 5 秒~ 3 小时	P.76
有声摄影	[关], 开	P.78
加印日期摄像	[关], 日期, 时间	P.79
曝光补偿	-2.0 ~ +2.0	P.80
白平衡	[AUTO], (室外), (阴天), (白炽灯), (白炽灯 2), (荧光灯), [M] (手动)	P.81
ISO 感光度	[AUTO], ISO64, ISO100, ISO200, ISO400, ISO800	P.83
限制慢速快门速度	关, 1/2, 1/4, [1/8]	P.84
摄像设定初始化	—————	P.85

要点

可以从摄影设定菜单显示安装菜单→ P.110。

参照

动画和场面模式中的摄影设定菜单项目列表→ P.171

摄影设定菜单的操作方法

1. 可以摄影的状态下，按下 MENU/OK 按钮

显示摄影设定菜单。

2. 按下 ▲▼ 按钮，选择设定项目

设定项目有 4 个画面。

最下面的项目上按下 ▼ 按钮时，显示如下画面。

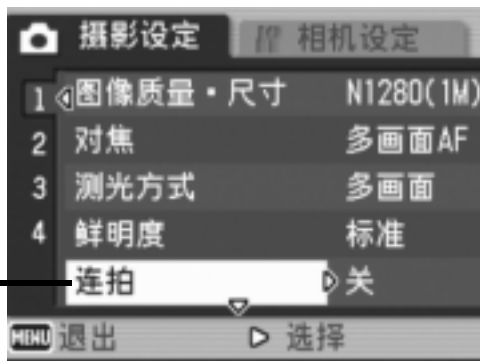

用画面号码切换画面时

1. 按下 ◀ 按钮，可以选择画面左侧的画面号码。
2. 在可以选择画面的状态下按下 ▲▼ 按钮，可以切换画面。
3. 切换画面后，按下 ▶ 按钮，返回选择设定项目。

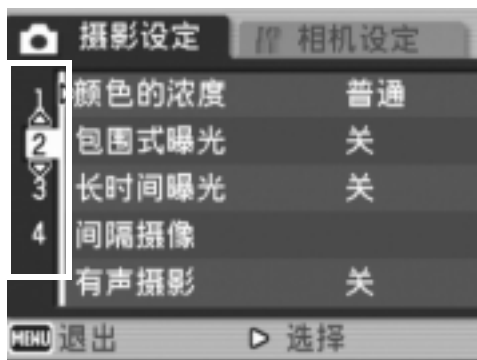

3. 选择设定项目后，按下 ▶ 按钮

显示设定项目的选择项目。

4. 按下 ▲▼ 按钮，选择项目

5. 按下 MENU/OK 按钮或 ◀ 按钮



6. 在程序 5. 按下 ◀ 按钮时，按下 MENU/OK 按钮

摄影设定菜单消失，可以开始摄影。

选择图像质量模式／图像尺寸（图像质量／尺寸）

记录图像和动画文件的尺寸，随图像质量模式和图像尺寸的设定而改变。

图像质量模式有N (Normal)、F (Fine) 2种。

能够选择的模式种类		
标记	模式	内容
	Normal 模式	压缩率上升，文件尺寸变小。普通情况下用此模式拍摄。
	Fine 模式	压缩率下降，文件尺寸变大，比 Normal 模式的图像质量要高。

调整图像质量模式和图像尺寸的组合。

		尺寸				
		2592 × 1944	2592 × 1728	2048 × 1536	1280 × 960	640 × 480
模式	F (Fine)	F2592 (5M)	F3:2 (5M)	F2048 (3M)	F1280 (1M)	-
	N (Normal)	N2592 (5M)	-	N2048 (3M)	N1280 (1M)	N640 (VGA)
用途		适用于从电脑上下载图像、修正图像或打印大尺寸图像。	适用于打印大尺寸图像。	适用于拍摄多张图像。	能够在单张 SD 记忆卡上记录最大数量的图像。适用于将图像附在电子邮件上，或是将图像用于网页。	

粗框内是在画面上显示时的名称。

在动画模式下，可以选择 320 × 240 或 160 × 120。

在文字模式下，可以选择 2592 × 1944 或 2048 × 1536。



内置存储器／SD 记忆卡可以记录的张数 → P.173

1. 模式切换盘调整至 
2. 按下 MENU/OK 按钮
显示摄影设定菜单。
3. 按下 ▼ 按钮选择 [图像质量·尺寸]，按下 ► 按钮
4. 按下 ▲▼ 按钮选择 [图像质量·尺寸]
5. 按下 MENU/OK 按钮或 ► 按钮
图像质量·尺寸的设置完成。

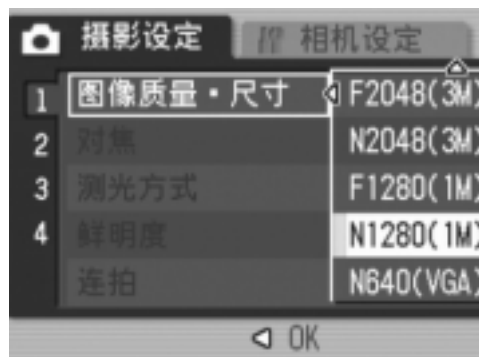

静止图像模式时

6. 在程序5. 按下 ◀ 按钮时，按下 MENU/OK 按钮
摄影设定菜单消失，画面右上侧显示设定值。
以后，至更改设定，以此设定进行摄影。

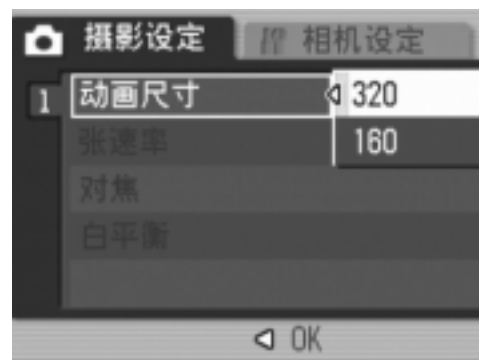



动画模式时

更改对焦模式（对焦：MULTI AF/SPOT AF）

如果在默认对焦模式下拍摄被摄物体，相机将自动对焦（AF）。相机自动测量到17个AF区域中最多5个区域的距离，并对焦到最近的AF区域（MULTI AF），为避免被摄物体中央区域的焦距未对准，可最大程度地减少未对准焦距的照片。

您可以选择相机只自动对焦到液晶显示屏中央的单个AF区域（SPOT AF）。

可支持5种不同的对焦模式。

可选对焦模式		
标记	模式	说明
无	多画面 AF	自动测量到多个区域的距离并调整对焦。
无	点测光 AF	自动测量到被摄物体中央区域的距离并自动调整对焦。
	手动对焦（MF）	手动调整对焦。
	SNAP	将摄影距离固定为近距离（约 2.5m）。
	无限远（∞）	将摄影距离固定为无限远。

更改自动对焦模式 (MULTI AF/SPOT AF)

1. 模式切换盘调整至 
2. 按下 MENU/OK 按钮
显示摄影设定菜单。
3. 按下 ▼ 按钮选择 [对焦], 按下 ► 按钮
4. 按下 ▲▼ 按钮选择 [多画面AF] 或 [点测光AF]
5. 按下 MENU/OK 按钮或 ◀ 按钮
6. 在程序 5. 按下 ◀ 按钮时,
按下 MENU/OK 按钮
此时已完成对焦设定。
至下一次更改设定前, 以此设定进行摄影。

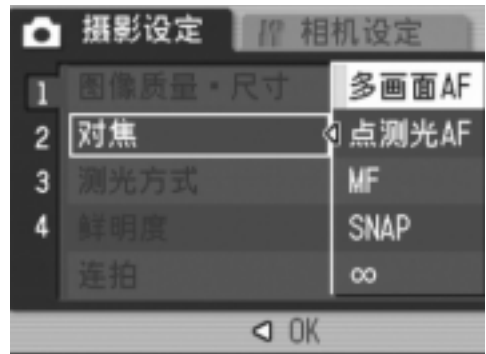

参照

- 关于将摄影距离固定为 SNAP 或无限远 (∞) → P.68
关于手动对焦 (手动对焦摄影) → P.67

手动对焦摄影（对焦：MF）

如果相机无法自动对焦，可以手动进行对焦（手动对焦：MF）。
手动对焦时，可以固定摄影距离进行摄影。

要点

- 在场面模式下，只有选择了[变焦特写]或[斜度修正模式]后才能使用手动对焦。
- 手动对焦时，超微距摄影距离的被摄体也可以进行对焦。

设定手动对焦

1. 模式切换盘调整至 
2. 按下 MENU/OK 按钮
显示摄影设定菜单。
3. 按下 ▼ 按钮选择 [对焦]，按下 ► 按钮
4. 按下 ▲▼ 按钮，选择 [MF]
5. 按下 MENU/OK 按钮或 ◀ 按钮
6. 在程序 5. 按下 ◀ 按钮时，
按下 MENU/OK 按钮
此时已完成对焦设定。
菜单消失，画面上侧显示 MF。

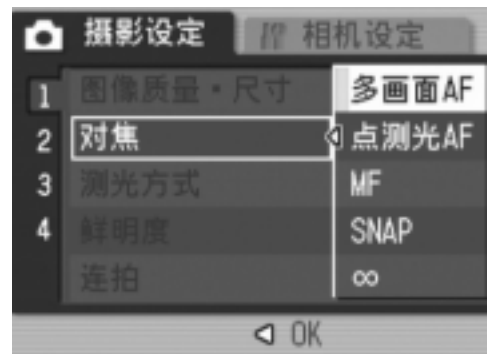

手动对焦摄影

1. 根据需要按 ▼ 按钮

按 ▼ 按钮放大显示，以便于对焦。

2. 按 ► 按钮将对焦栏/变焦栏显示设在对焦栏位置

每次按 ► 按钮，对焦栏和变焦栏交替显示。

3. 按 [▲] 和 [▼] 按钮，进行对焦

按 [▲] 按钮，调焦至远处的被摄体。

按 [▼] 按钮，调焦至近处的被摄体。

以后，直至更改设定，以手动对焦进行摄影。

4. 按快门按钮，进行拍摄



2

各种摄影方法·想回放时

要点

- 显示变焦栏时，可以使用 [▲][▼] 按钮操作变焦栏。

参照

- 关于设置自动对焦 (Multi AF/Spot AF) → P.65
- 关于将摄影距离固定为 SNAP 或无限远 (∞) → P.68

固定距离摄影（对焦：SNAP / 无限远）

可以将摄影距离固定为近距离或无限远进行摄影。

无限远可以摄影远处的风景等。

固定摄影距离拍摄时，进行如下操作。

1. 模式切换盘调整至 
2. 按下 MENU/OK 按钮
显示摄影设定菜单。
3. 按下 ▼ 按钮选择 [对焦]，按下 ► 按钮
4. 按下 ▲▼ 按钮选择 [SNAP] 或 [∞]（无限远）

选择 [SNAP] 时，固定为 2.5m。

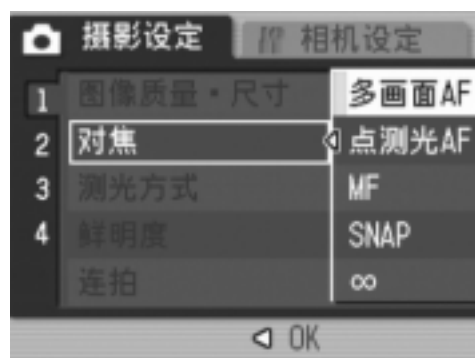

选择 [∞] 时，固定为无限远。

5. 按下 MENU/OK 按钮或 ◀ 按钮
6. 在程序 5. 按下 ◀ 按钮时，
按下 MENU/OK 按钮
此时已完成对焦设定。
摄影设定菜单消失，画面显示设定值。
至下一次更改设定前，以此设定进行摄影。



改变测光方式（测光方式）

能够改变决定曝光值时的测光方式（在哪一范围内测光）。
测光方式有多画面、中央、点测光的3种方式。

能够选择的模式种类		
标记	模式	内容
(无标记显示)	多画面	整个摄影范围有 256 个分区，对每个分区分别测光后决定曝光值。
	中央	以中央部分为重点，进行整体测光后决定曝光值。 中央和周围的亮度存在差异时使用。
	点测光	仅在中央部分进行测光后决定曝光值。 想强制调整至中央部分的亮度时使用。背光或对照鲜明时有效。

1. 模式切换盘调整至 
2. 按下 MENU/OK 按钮
显示摄影设定菜单。
3. 按下 ▼ 按钮选择 [测光方式]，按下 ► 按钮
4. 按下 ▲▼ 按钮，选择设定值
5. 按下 MENU/OK 或 ◀ 按钮

6. 在程序 5. 按下 ◀ 按钮时，
按下 MENU/OK 按钮
摄影设定菜单消失，液晶显示屏上显示该设定值。
至下一次更改设定为止，以此设定进行摄影。

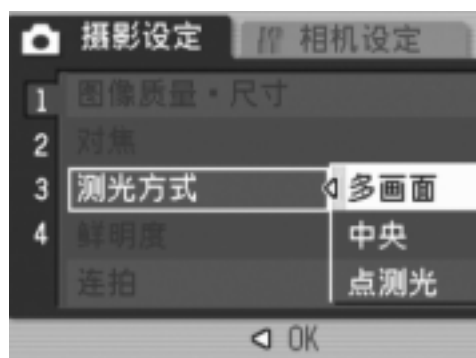

改变图像的质感（鲜明度）

能够将图像的质感变得清晰或变得柔和。

1. 模式切换盘调整至 
2. 按下 MENU/OK 按钮
显示摄影设定菜单。
3. 按下 ▼ 按钮选择 [鲜明度], 按下 ► 按钮
4. 按下 ▲▼ 按钮, 选择设定值
5. 按下 MENU/OK 或 ◀ 按钮
鲜明度的设定完成。

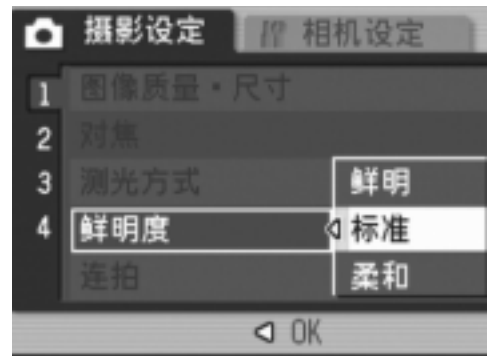

6. 在程序5. 按下 ◀ 按钮时, 按下 MENU/OK 按钮

摄影菜单消失, 画面右侧显示设定值。
至下一次更改设定为止, 以此设定进行摄影。



设定颜色的浓度（颜色的浓度）

有四种颜色的浓度可供选择：普通、浓、淡、黑白。

1. 将模式选择开关切换到 
2. 按 MENU/OK 按钮
显示摄影设定菜单。
3. 按 ▼ 按钮，选择 [颜色的浓度]，然后按 ► 按钮
4. 按 ▲▼ 按钮选择颜色的浓度
5. 按 MENU/OK 或 ◀ 按钮
颜色的浓度设定完成。

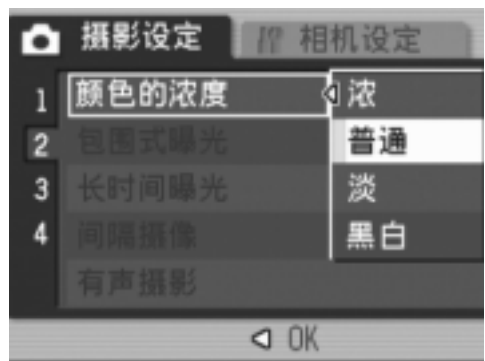

6. 在程序5. 按下 ◀ 按钮时，按下 MENU/OK 按钮

摄影设定菜单消失。如果设为 [普通] 以外的其它设定，则液晶显示屏显示其设定值。

以后，一直使用该设定值进行摄影，直至该值改变。液晶显示屏上也反映出该值。



改变曝光连续摄影（包围式曝光）

包围式曝光是把曝光标准设定为 -0.5EV ， ± 0 ， $+0.5\text{EV}$ 三等级，自动地连续摄影3张的功能。

要点

进行有声摄影时，不能使用。

1. 模式切换盘调整至 
2. 按下MENU/OK按钮
显示摄影设定菜单。
3. 按下▼按钮选择[包围式曝光]，按下▶按钮
4. 按下▲▼按钮选择[开]
5. 按下MENU/OK按钮或◀按钮

摄影设定菜单消失，液晶显示屏上显示[AB]。

6. 按下快门按钮

以设定的曝光补偿值为基准，以 -0.5EV 、 ± 0 、 $+0.5\text{EV}$ 进行3张连续摄影。

摄影后在液晶显示器上显示的3张图像，从左是 -0.5EV （暗），基准补偿值， $+0.5\text{EV}$ （亮）。

至下一次更改设定为止，以此设定进行拍摄。

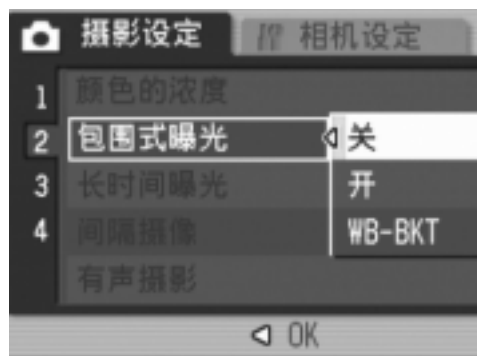

参照

- 更改曝光补偿值时→ P.80
- 更改白平衡时→ P.81

改变白平衡连续摄影（白平衡包围式曝光）

自动记录三张图像-浅红色图像、浅蓝色图像和标准白平衡的图像。不能进行适当的白平衡判断时使用会非常方便。

1. 模式切换盘调整至 
2. 按下 MENU/OK 按钮
显示摄影设定菜单。
3. 按下 ▼ 按钮选择 [包围式曝光]，按下 ► 按钮
4. 按下 ▲▼ 按钮，选择 [WB-BKT]
5. 按下 MENU/OK 按钮或 ◀ 按钮
结束包围式曝光的设置。
6. 在程序 5. 按下 ◀ 按钮时，
按下 MENU/OK 按钮

此时已完成白平衡包围式曝光设定。
摄影设定菜单消失，画面上显示 [WB-BKT]。

7. 按下快门按钮

以设定的白平衡值为标准，偏红的图像，现在设定值的图像，偏蓝的图像等三张图像被记录下来。

至下一次更改设定为止，以此设定进行摄影。

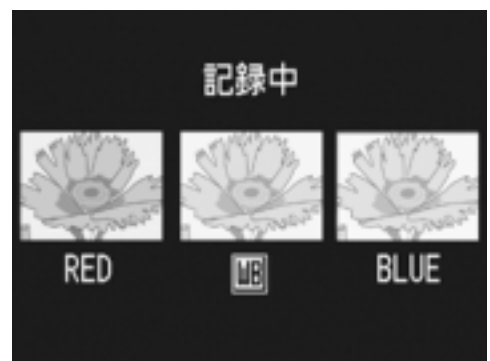
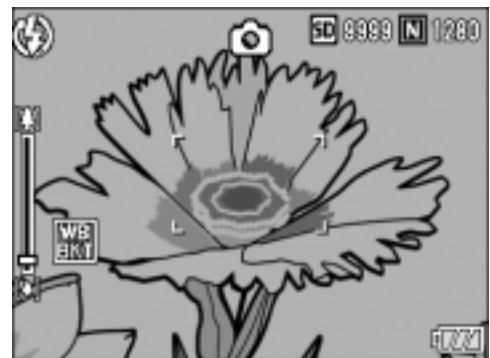
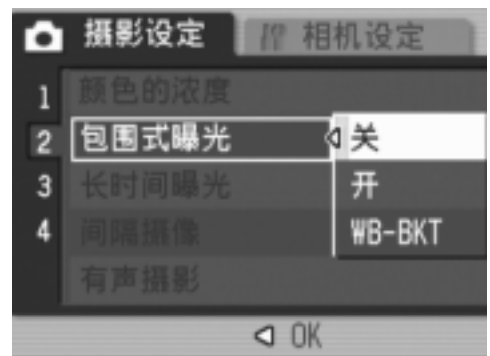

要点

- 连续拍摄 (P.89)，自动调整摄影 (P.72) 时不能使用此功能。
- 闪光灯将禁止发光。
- 长时间曝光 (P.75) 的设定变为关。
- 如果 [颜色的浓度] 设为 [黑白]，则可以设定包围式曝光，但没有效果。

参照

改变白平衡→ P.81

设定长时间曝光（长时间曝光）

设定长时间曝光时，可以选择1秒、2秒、4秒、8秒。

设定长时间曝光后，拍摄夜景时，可以拍摄烟火或汽车等被摄体的轨迹。

1. 模式切换盘调整至 
2. 按下MENU/OK按钮
显示摄影设定菜单。
3. 按下▼按钮选择[长时间曝光]时，按下▶按钮
4. 按下▲▼按钮，选择曝光时间
5. 按下MENU/OK或◀按钮

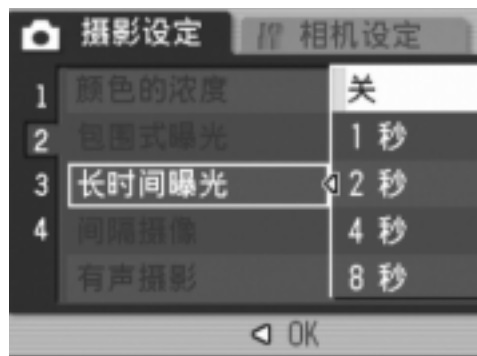

6. 在程序5. 按下◀按钮时，按下MENU/OK按钮

此时已完成长时间曝光设定。

摄影菜单消失，画面下侧显示设定值。

至下一次更改设定为止，以此设定进行摄影。



要点

- 设定长时间曝光时，快门速度变慢，容易引起手抖动。拍摄时利用三脚架固定相机。
- 设定长时间曝光摄影时，拍摄中液晶显示屏将消失。

一定间隔自动摄影（间隔摄像）

能够以设定的时间间隔自动进行摄影。
可设定拍摄间隔从5秒至3小时，增减量为5秒。

1. 模式切换盘调整至 
2. 按下 MENU/OK 按钮
显示摄影设定菜单。
3. 按下 ▼ 按钮选择 [间隔摄像] 时，
按下 ► 按钮
4. 按下 ▲▼ 按钮，设定时间
5. 按下 ► 按钮移动至分的设定，按下
▲▼ 按钮，设定分
6. 按下 ► 按钮移动至秒的设定，按下
▲▼ 按钮，设定秒
7. 按下 MENU/OK 按钮
设定间隔摄影，且液晶显示屏显示「间隔」。
8. 按下快门按钮
以设定的间隔，逐步进行摄影。
9. 中止摄影时，按下 MENU/OK 按钮
间隔摄影的设定，在关闭电源后被解除。

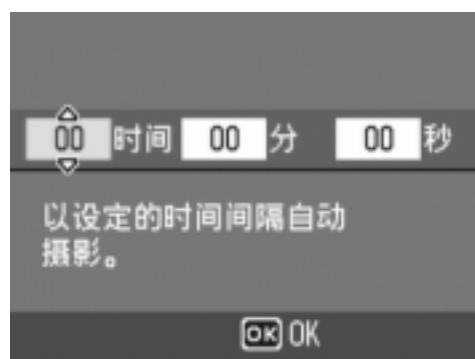
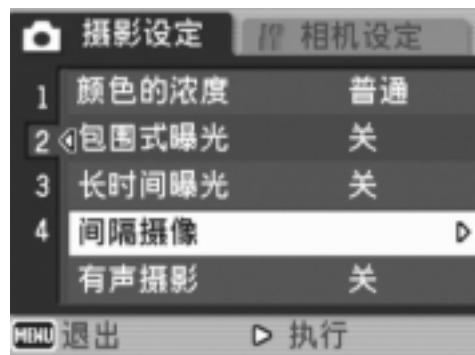

注意事项

如果在摄影菜单上，下次摄影的设定时间比间隔摄影的时间长，则摄影时的间隔将比间隔摄影的时间长。

要点

- 在第 5 步骤中，持续按下 ▲ 或 ▼ 按钮，能够进行数值的高速增减。
- 使用电池作为电源时，会出现电池用完的现象。推荐使用AC适配器（另售）。
- 在间隔摄像中，按下快门按钮也能够进行一般的摄影。但间隔摄像模式将原封不动。最后的拍摄之后，间隔摄像模式设定的时间过后，能进行下一次摄影。
- 间隔摄像设定后，即使将连续拍摄の設定设为 [连续]、[M 连续]，连续拍摄也会被自动切换成关。

🎤 附带语音摄影（有声摄影）

可以给图像附带最长8秒钟的语音进行拍摄。

1. 模式切换盘调整至 📷
2. 按下 MENU/OK 按钮
显示摄影设定菜单。
3. 按下 ▼ 按钮选择 [有声摄影] 时, 按下 ▶ 按钮
4. 按 ▲▼ 按钮, 选择 [开]
5. 按下 MENU/OK 按钮或 ◀ 按钮
6. 在程序 5. 按下 ◀ 按钮时,
按下 MENU 按钮
摄影设定菜单消失。
7. 按下快门, 进行拍摄
拍摄后进入录音状态。
8. 按下快门, 结束录音

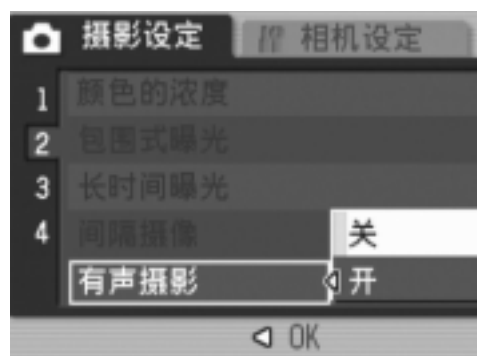

📄 要点

回放附带声音的静止图像时, 与回放通常的无声静止图像操作一样。按下 ADJ. 按钮, 就可以回放声音。

按下 ▲▼ 按钮, 显示音量调整棒, 按 ▲▼ 按钮可以调整音量的大小。

📁 参照

显示静止图像时 → P. 42

在图像中输入日期（加印日期摄像）

可以在图像的右下部显示日期（年/月/日）或者日时（年/月/日 时:分）。

1. 模式切换盘调整至 
2. 按下 MENU/OK 按钮
显示摄影设定菜单。
3. 按下 ▼ 按钮选择 [加印日期摄像] 时，按下 ► 按钮
4. 按下 ▲▼ 按钮，选择 [加印日期摄像]
5. 按下 MENU/OK 或 ◀ 按钮
结束加印日期摄像的设定。

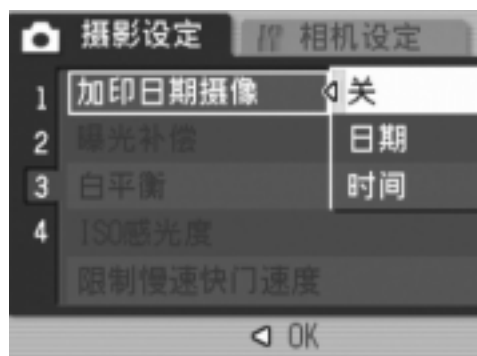

6. 在程序5. 按下 ◀ 按钮时，按下 MENU/OK 按钮

摄影设定菜单消失，液晶显示屏上显示



至下一次更改设定为止，以此设定进行拍摄。



要点

- 如果没有设定日期和时间，不能进行加印日期摄像。首先请设定日期和时间（P.122）。
- 不能在动画中加印日期摄像。
- 不能在分割显示图像上显示日期。

更改曝光（曝光补偿）

设定静止图像全体变亮或变暗的曝光。

通常，被摄体在摄影范围的中央时，自动进行逆光补偿，以最佳的曝光进行摄影。

但是，如下的情况和有意更改曝光进行摄影时，可以更改曝光进行摄影。而且，曝光值可以在-2.0~+2.0之间进行设定。曝光在+时越来越亮，在-时越来越暗。

逆光摄影时

背景非常亮等情况下，被摄物体可能变暗（曝光不足）。这种情况下，调整至+侧。

拍摄偏向白色被摄物体时

全体变暗（曝光过少）时，调整至+侧。

拍摄发黑的被摄体时





全体变亮（曝光过多）时，调整至-侧。

拍摄聚光灯下的人物时也一样。

更改设定时，使用摄影设定菜单或 ADJ. 按钮的任一操作进行。

这里，说明操作程序简单的 ADJ. 按钮。

使用摄影设定菜单进行操作时，请参阅「摄影设定菜单的操作方法」（→P.61）进行操作。

1. 模式切换盘调整至 
2. 按 ADJ. 按钮
3. 按住   按钮直到曝光补偿条显示
4. 按   按钮并指定数值
5. 按 MENU/OK 按钮

曝光补偿设定完成，且液晶显示屏上显示该设定值。



要点

在过于明亮的地方进行摄影时等，因为曝光过多相机无法正常进行曝光补偿。此时，画面上会显示 [!AE] 的标记。

使用自然光和照明光（白平衡）

调整白色被摄体拍摄为白色。

购买时白平衡设定为「自动」，通常拍摄时没有必要更改，但是拍摄单一色的被摄体或多数光线下的被摄体等白平衡不能正常进行调整时，更改设定。

能够选择的模式种类		
标记	模式	内容
AUTO	自动	自动调整。
	室外	室外（晴天）摄影，白平衡不协调时进行选择。
	阴天	阴天和背阳处等的摄影，白平衡不协调时进行选择。
	白炽灯	白炽灯下的摄影，白平衡不协调时进行选择。
	白炽灯 2	在白炽灯下摄影（与白炽灯模式比稍微发红）
	荧光灯	荧光灯下的摄影，白平衡不协调时进行选择。
	手动设定	手动进行调整。

更改设定时，使用摄影设定菜单或 ADJ. 按钮的任一操作进行。

这里，说明程序简单的 ADJ. 按钮的操作。

使用摄影设定菜单操作时，请参阅「摄影设定菜单的操作方法」（→ P.61）进行操作。

1. 模式切换盘调整至 
2. 按 ADJ. 按钮
3. 按下 ◀▶ 按钮直至出现白平衡菜单
4. 按下 ▲▼ 按钮，选择 **[M]** 以外的其他模式
也可以在这一状态下按快门按钮。
5. 按 MENU/OK 按钮

白平衡设定完成，符号显示在画面上。
至下一次更改设定前，以此设定进行摄影。



手动设定白平衡（手动设定）

1. 模式切换盘调整至 
2. 按 ADJ. 按钮
3. 按下 ◀▶ 按钮直至出现白平衡菜单
4. 按下 ▲▼ 按钮，选择 **[M]**（手动设定）
5. 在照片的光照条件下，将相机对准一张白纸或白色的东西
6. 按 **DISP.** 按钮
设定白平衡。
7. 按 MENU/OK 按钮

白平衡设定完成，且液晶显示屏显示一标记。

至下一次更改设定前，以此设定进行摄影。

如果在第 6 步按 **DISP.** 按钮，画面刷新以显示所做的白平衡设定。如果结果不如预期，重复第 5 步和第 6 步改变设定，需要几次就操作几次。

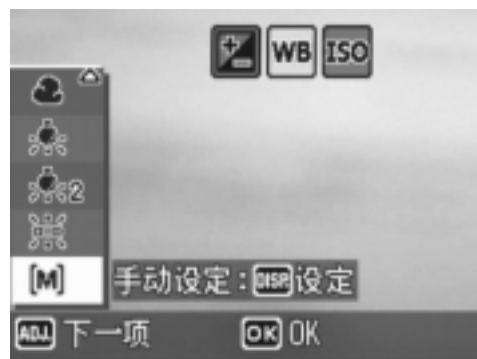

要点

在自动模式，对于大部分是暗的被摄物体，可能无法正确地调节白平衡。在这种情况下，请添加某些白色的东西作为被摄物体。

注意事项

使用闪光灯摄影时，可能无法准确调节白平衡。此时，请将相机改为自动模式，使用闪光灯进行拍摄。

设定摄影感光度 (ISO 感光度)

ISO感光度表示光影响胶卷的敏感度值。数字越大感光度越高。高感光度适合拍摄在昏暗的地方或动作快的物体，不容易引起手抖动。但是，使用效果不太好。

ISO感光度，可以从以下的6种进行选择：
AUTO, ISO64, ISO100, ISO200, ISO400, ISO800

当ISO设为[AUTO]时，相机将根据距离、变焦、亮度和超微距自动改变感光度设定。一般情况下请使用[AUTO]模式。如果不允许相机改变感光度，请选择[AUTO]以外的模式。

1. 模式切换盘调整至 
2. 按下MENU/OK按钮
显示摄影设定菜单。
3. 按下▼按钮选择[ISO感光度]时，
按下▶按钮

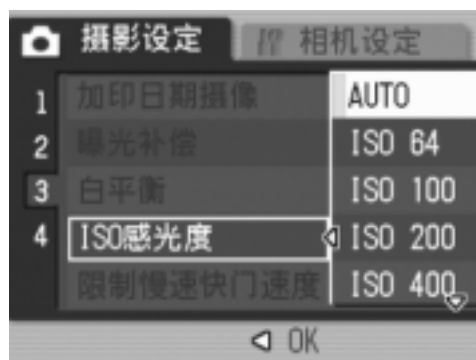

4. 按下▲▼按钮，选择ISO感光度
5. 按下MENU/OK或◀按钮
6. 在程序5.按下◀按钮时，
按下MENU/OK按钮

此时已完成ISO感光度设定。
摄影菜单消失，画面下侧显示设定值。
至下一次更改设定为止，以此设定进行摄影。



要点

在广角变焦模式ISO感光度设定为[自动]时，使用闪光灯相当于ISO160，不使用闪光灯相当于ISO100。

设定快门速度限制（限制慢速快门速度）

最长的快门速度可以限制为下面的值：

1/8秒, 1/4秒, 1/2秒

设定[关]时, 最长快门速度为1秒。

1. 模式切换盘调整至 
2. 按下MENU/OK按钮
显示摄影设定菜单。
3. 按下▼按钮选择[限制慢速快门速度]
时, 按下▶按钮
4. 按下▲▼按钮选择快门速度限制值
5. 按下MENU/OK按钮或◀按钮
6. 在程序5. 按下◀按钮时,
按下MENU/OK按钮

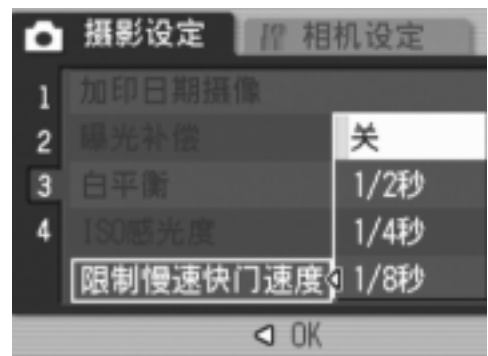

此时已完成限制慢速快门速度设定。

摄影设定菜单消失, 画面下侧显示设定值。

以后, 至更改设定为止, 以此设定进行摄影。

要点

- 设定长时间曝光为开时, 长时间曝光为优先。
- SCENE 模式下选择夜景模式时, 夜景模式为优先。
- 闪光灯设定慢速同步时, 最长快门速度为1秒。
- 使用限制慢速快门速度时, 光线的强度可能不足 (视被摄物体的亮度而异), 而导致图像较暗。此时, 请尝试:
 - 选择更大的慢速快门限制值。
 - 增大 ISO 感光度。(P.83)
 - 使用闪光灯。(P.37)

恢复摄影菜单的设定（摄像设定初始化）

摄影设定菜单的设定返回初始值时，进行如下操作。

1. 模式切换盘调整至 
2. 按下 MENU/OK 按钮
3. 按下 ▲▼ 按钮选择 [摄像设定初始化] 时，按下 ► 按钮
4. 确认 [是] 被选择，按下 MENU/OK 按钮
显示初始化中的信息，结束后返回模式画面。

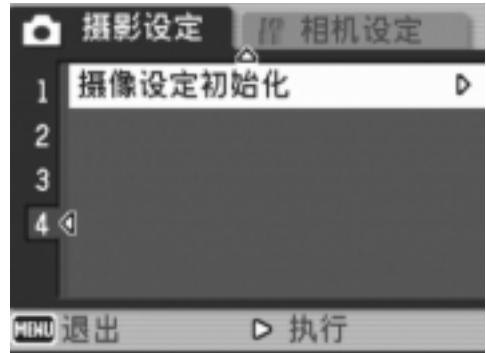

2

各种摄影方法·想回放时





关闭电源也能保持设定值的功能一览→ P.172

改变文字摄影时的浓淡（文字浓度）

使用 SCENE 模式的文字模式进行摄影时，可以更改文字浓度。
文字的浓度，可以从浓、标准、淡中选择。

更改设定时，使用摄影设定菜单或 ADJ. 按钮的任一操作进行。
这里，说明操作程序简单的 ADJ. 按钮。
使用摄影设定菜单的操作时，请参阅「摄影设定菜单的操作方法」（→ P.61）进行操作。

1. 模式切换盘调整至 
2. 按下  按钮
显示静止图像模式的选择画面。
3. 按下  按钮，调整至文字模式，
按下 MENU/OK 按钮

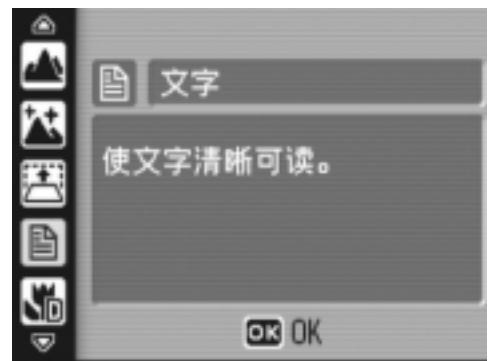

4. 按下 ADJ. 按钮
显示文字浓度的菜单。
5. 按下  按钮，选择浓度
在此状态下，也可以按下快门按钮。
6. 按下 MENU/OK 按钮



结束文字浓度的设定。

文字浓度的设定值不显示在画面上。以后，
至下一次更改设定为止，以此设定进行摄影。



拍摄文字时→ P.37

AF 目标移动功能

超微距摄影时，使用AF目标移动功能，可以不移动相机，利用相机的▲▼◀▶按钮进行预对焦摄影（P.32）。

在使用三脚架，进行预对焦摄影时很方便。

AF目标移动功能，以▲▼◀▶按钮移动液晶显示屏上显示的十字，进行被摄体的对焦摄影。



1. 在可以摄影的状态下，按下🌸（超微距）按钮

画面上侧显示超微距模式的标记。

2. 按下ADJ.按钮



3. 按下◀▶按钮直至出现AF目标移动功能画面（图中所示的十字）

4. 使用▲▼◀▶按钮，移动十字到想对焦的被摄物体上

5. 按下MENU/OK按钮

6. 按下一半快门按钮

十字位置上进行对焦。

7. 轻轻地完全按下快门

至解除超微距模式，以AF目标移动功能时设定的位置进行对焦。



📷 使用自拍

自拍，能够从10秒后，2秒后的2种模式中选择。
要防止手抖动时使用2秒后的设定比较方便。

1. 模式切换盘调整至 📷

2. 按下 📷 (自拍) 按钮

液晶显示屏上显示自拍标记。
标记右侧的「10」表明秒数。在此状态下
按下快门按钮，10秒后进行摄影。

3. 按下快门按钮

对焦锁定，自拍开始时闪光灯发光部闪烁。

快门按下后，自拍模式被解除。



📄 要点

- 📷 (自拍) 按钮每按下1次，以10秒→2秒→自拍模式解除→10秒→2秒→…进行切换。
- 自拍的设定在关闭电源后被解除。
- 自拍设为2秒时，闪光灯发光部不闪烁。

连续摄影

设定为连续摄影，能够进行连续摄影。
连续摄影，有以下3种。

连续摄影

按下快门按钮期间，能够进行连续摄影。
图像和通常摄影时一样，1张1张地进行记录。

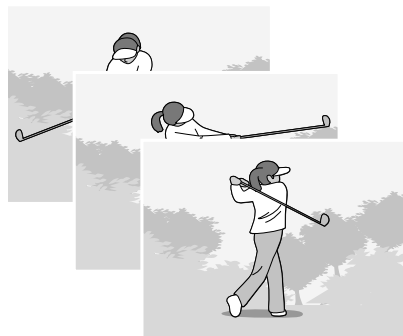

S连续摄影

快门按钮完全按下之后，进行摄影间隔以1/7.5秒，大约2.2秒钟（16张）的连续拍摄。16张的静止图像为一组，以一个文件（2592 × 1944像素）记录。

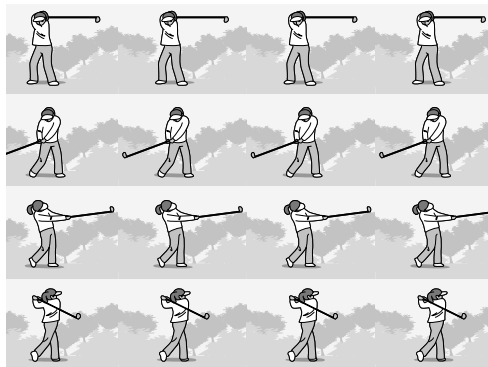

M连续摄影

到放开快门按钮为止的2.2秒钟以内的拍摄被记录下来。
16张的静止图像为一组，以一个文件（2592 × 1944像素）记录。

2. 记录约2.2秒钟以内的摄影

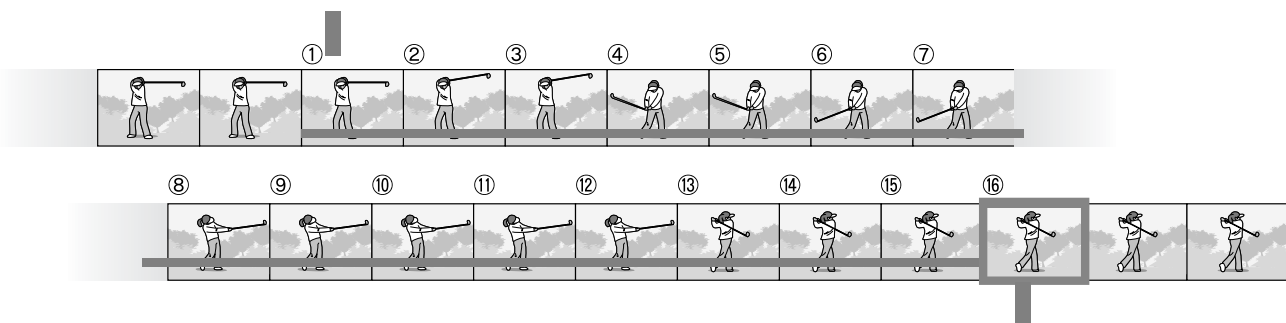

1. 在这里放开快门*

要点

- 进行 S 连摄 / M 连摄时，ISO 感光度从 64 或 100 的设定变为 AUTO（自动）。
- 连续摄影时可以拍摄的张数，随图像尺寸不同。
- 使用内置存储器以连续摄影模式所能拍摄的张数如下表所示。

	F2592	N2592	3:2	F2048	N2048	F1280	N1280	N640
数字变焦 :OFF	7	7	7	6	6	13	13	13
数字变焦 :ON	6	6	6	6	6	13	13	13

- 当使用 SD 记忆卡连续拍摄图像时，图像可正常记录，直至 SD 记忆卡变满。但是，连续拍摄的张数超过上表中的数值时，图像的记录速度变慢。（视图像尺寸设定而异。）

1. 模式切换盘调整至 
2. 按下 MENU/OK 按钮
显示摄影设定菜单。
3. 按下 ▼ 按钮选择 [连拍] 时，按下 ► 按钮
4. 按下 ▲▼ 按钮选择 [连摄]，
[S连摄] 或 [M连摄]
5. 按下 MENU/OK 按钮或 ◀ 按钮
6. 在程序 5. 按下 ◀ 按钮时，
按下 MENU/OK 按钮
摄影设定菜单消失，画面上侧显示标记。

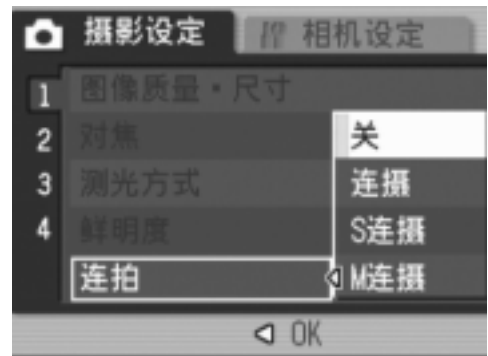

连续摄影时

7. 取景后，按下快门按钮不要松开

按下快门按钮期间，能够进行连续摄影。

8. 松开快门按钮，结束连续摄影

回放连续摄影时，调整至回放模式（→ P.42），按下 ◀▶ 按钮选择想回放的静止图像。

S 连续摄影时

7. 取景后，按下快门按钮

能够自动进行 16 张连续摄影。

M 连续摄影时

7. 取景后，按下快门按钮不要松开

相机记录被摄体（存储器）。

8. 松开快门按钮

结束连续摄影，记录结束摄影前 2.2 秒钟（16 张）为 1 张图像。

要点

- 想恢复通常的逐张摄影时，进行上記操作 1. ~ 3.、在 4. 选择 [关] 并按下 MENU/OK 按钮。
- M 连续摄影时，开始按下快门后 2.2 秒内松开快门时，从按下快门后到松开手指时的摄影被记录下来（连续摄影张数少于 16 张）。
- 闪光灯禁止闪光。
- 连续摄影期间，液晶显示屏关闭。

放大浏览 S 连续摄影 / M 连续摄影的图像

显示 S 连续摄影, M 连续摄影的图像 (16 张为 1 组的图像文件) 时, 可以将 16 张中的 1 张进行放大浏览。放大显示后, 也可以一张一张地显示。放大浏览 S 连续摄影 / M 连续摄影的一张图像, 进行如下操作。

1. 按下 (回放) 按钮

显示最后一张拍摄的图像。

2. 按下 按钮显示用 S 连摄或 M 连摄拍摄的静止图像



3. 按下 (放大显示) 按钮

连拍的第一张图像被放大显示。

液晶显示屏的下面显示图像的位置。

按下  按钮换张; 返回 16 张显示画面, 按 MENU/OK 按钮。

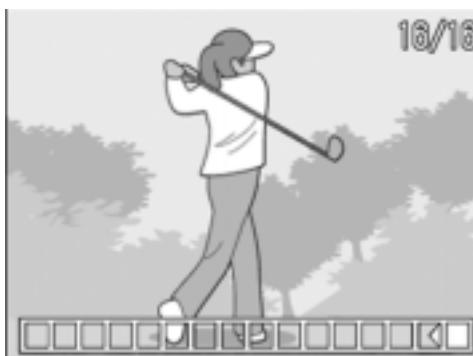

要点

按 DISP 按钮, 切换液晶显示屏下部条棒的显示 / 非显示。

参照

S 连续摄影 / M 连续摄影时 → P. 89

动画摄影

能够进行附带语音的动画摄影。

图像尺寸，能够从320 × 240、160 × 120中进行任意选择。

可以选择每秒拍摄的张数（帧率）：30张或15张。

拍摄的动画以一个AVI文件进行记录。

1. 将模式选择开关切换至 （动画模式）

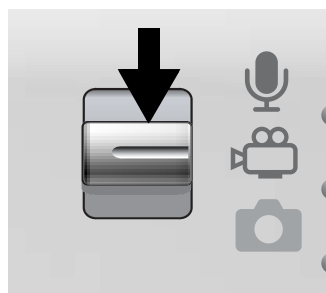

2. 按下快门按钮

开始动画的摄影。

能够摄影至再次按下快门按钮。

3. 按下快门按钮，停止摄影





注意事项

- 在动画摄影中，操作声音有可能被录制。
- 每次可以拍摄的时间，随您使用的记忆卡不同。并且，根据您使用的记忆卡，在可以摄影的时间内有时可能会结束摄影。



要点

- 闪光灯进入禁止闪光状态。
- 在动画摄影中，只能使用数字变焦的变焦功能。
- 在步骤 2 中按下快门时，对准焦距且白平衡自动固定。
- 剩余记录时间从动画记录中的剩余容量重新被计算，所以不会同时变动。



参照

- 更改动画的图像尺寸时→ P.62
- 关于改变帧率的方法→ P.95
- 关于数字变焦→ P.34
- 动画模式中的摄影设定菜单项目列表→ P.171

设定张速率

在动画模式下，可以选择每秒拍摄30张或15张（张速率）。

1. 将模式选择开关切换至 
2. 按MENU/OK按钮
摄影设定菜单出现。
3. 按▼按钮选择[张速率]按▶按钮
4. 按▲▼按钮选择[30张/秒]或
[15张/秒]
5. 按MENU/OK或◀按钮
6. 在程序5. 按下◀按钮时，
按下MENU/OK按钮

张速率设定完成。

摄影设定菜单消失，液晶显示屏上显示该设定值。

以后，一直使用该设定值进行摄影，直至该值改变。

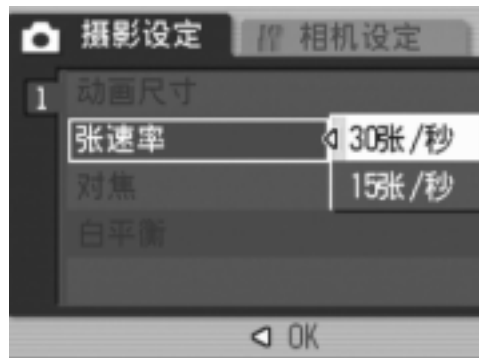

要点

动画记录时间因SD记忆卡容量而异。

记录时间如下所示。

	内置	32MB	64MB	128MB	256MB	512MB	1GB
320 × 240 (15张/秒)	1分 17秒	1分 27秒	2分 59秒	6分 3秒	12分 4秒	24分 19秒	46分 47秒
320 × 240 (30张/秒)	39秒	44秒	1分 31秒	3分 4秒	6分 7秒	12分 19秒	23分 42秒
160 × 120 (15张/秒)	4分 38秒	5分 16秒	10分 47秒	21分 49秒	43分 29秒	87分 37秒	168分 30秒
160 × 120 (30张/秒)	2分 26秒	2分 46秒	5分 40秒	11分 27秒	22分 50秒	46分 1秒	88分 31秒

回放动画

回放动画，进行如下操作。

1. 按下 (回放) 按钮

显示最后拍摄的图像。

回放动画时，最初的一张以静止图像显示。

2. 按 按钮选择想浏览的动画

按下  按钮，能够显示下一文件。

按下  按钮，能够显示上一文件。

3. 按下 ADJ. 按钮

开始回放动画。

液晶显示屏中，可显示出表明回放进程和回放时间的指示器。



快进	回放中按下  (望远) 按钮
快倒	回放中按下  (广角) 按钮
暂停/回放	按下 ADJ. 按钮
慢放	暂停中连续按下  (望远) 按钮
慢倒	暂停中连续按下  (广角) 按钮
显示下一张	暂停中按下  按钮
显示上一张	暂停中按下  按钮
调节音量	回放中按下  按钮

用语说明

动画帧

动画帧也叫做帧。动画由帧组成，这些图像帧在以高速显示时就好像是运动的一样。

记录 · 回放声音

🎤 记录声音

可以把声音记录下来。
记录的语音，以WAV文件被保存起来。

1. 模式切换盘调整至 🎤 (声音模式)

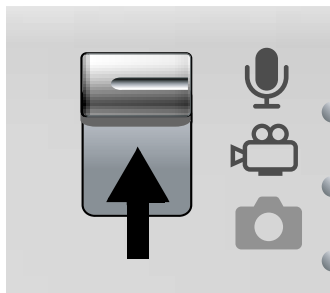

2. 按下快门按钮

开始记录声音。

3. 按下快门按钮，结束记录



2

各种摄影方法 · 想回放时

📄 要点

能够记录声音的时间，随 SD 记忆卡的容量不同。

记录时间如下表。

IN	32MB	64MB	128MB	256MB	512MB	1GB
56 分 45 秒	64 分 36 秒	132 分 11 秒	267 分 15 秒	532 分 36 秒	1073 分 00 秒	2063 分 25 秒

⚠️ 注意事项

长时间记录声音时，建议使用 AC 适配器 (AC-4c)。

回放声音

回放声音，进行如下操作。

1. 按下 (回放) 按钮

显示最后拍摄的文件。

2. 按下 按钮，选择想回放的声音文件 (有音响图的画面)





按下  按钮，能够显示下一文件。

按下  按钮，能够显示上一文件。

3. 按下 ADJ. 按钮

开始回放。



快进	回放时按下  按钮
快倒	回放时按下  按钮
暂停/回放	按下 ADJ. 按钮
调节音量	回放时按下   按钮

回放模式时的其他功能

关于回放设定菜单



使用回放菜单，可以使用下表的功能。

设定项目	选择项目	参照页
幻灯片	_____	P.100
保护	选择·解除单件文件，选择·解除全部文件，选择多数文件	P.101
DPOF	选择·解除单件文件，选择·解除全部文件，选择多数文件	P.104
更改图像尺寸	1280, 640	P.107
复制到卡上	_____	P.108

要点

可以从回放设定菜单显示安装菜单。详细请参阅 P.110。

回放菜单的操作方法

1. 按下  (回放) 按钮，设定为回放模式
2. 按下 MENU/OK 按钮
显示回放菜单。
3. 按下  按钮，选择设定项目
4. 选择设定项目后，按下  按钮
显示各种功能的画面。



自动顺序显示（幻灯片显示）

能够在液晶显示屏上顺序显示记录在内置存储器或记忆卡上的图像、动画和声音。此功能称作幻灯片显示。
幻灯片显示浏览，进行如下操作。

1. 按下 (回放) 按钮

显示最后一张拍摄的图像。

2. 按下 MENU/OK 按钮

显示回放菜单。

3. 确认已选择 [幻灯片显示] 后， 按下 按钮

幻灯片显示开始后，文件可顺序显示。
途中希望中止时，按下相机的任一按钮。
到中止为止，幻灯片显示将继续反复显示。

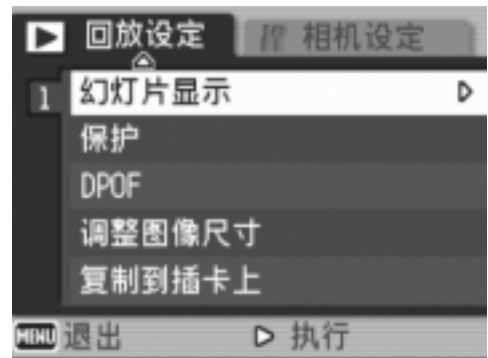

要点

- 静止图像每 3 秒钟显示一张。
- 动画，不仅能够显示 1 张，而且能够显示所有已拍摄的内容。
- 声音也被回放。

保护图像（保护）





为防止误删除已拍摄的图像、动画和语音，能够进行保护设定。



注意事项

受保护的静止图像、动画和声音不能正常删除。但在格式化内置存储器或记忆卡时，它们将被完全删除。

保护文件

1. 按下  (回放) 按钮
显示最后一张拍摄的图像。
2. 按下  按钮选择想保护的文件
3. 按下 MENU/OK 按钮
显示回放设定菜单。
4. 按下  按钮，选择 [保护]，
按下  按钮
5. 确认选择 [单个文件]，
然后按下 MENU/OK 按钮



设定保护，在画面的左上部显示保护设定标记。



保护所有的图像

给所有图像、动画，和语音进行保护设定，进行如下操作。

1. 按下 (回放) 按钮
2. 按下 MENU/OK 按钮
显示回放菜单。
3. 按下 按钮，选择 [保护]，
按下 按钮
4. 按下 按钮，选择 [全部文件]

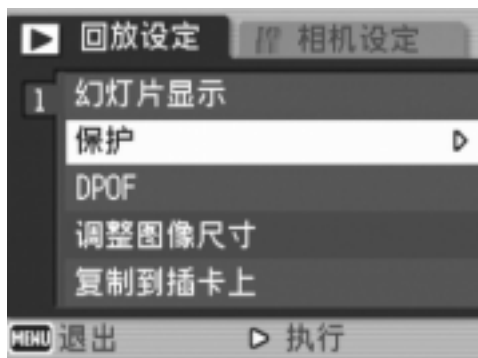

5. 确认选择 [选择]，
按下 MENU/OK 按钮
保护设定成立，且在画面的左上部显示保
护设定标记。
取消所有文件的保护时，在程序 5. 中选择
[解除]。



要点

不仅是所有内容的保护设定，多个文件的保护设定也能够一次解除。

一次保护多张文件

对选择的文件，一次实施保护设定，进行如下操作。

1. 按下 (回放) 按钮

2. 按2次 (分割画面显示) 按钮

画面分成 12 份，同时显示 12 张静止图像。

3. 按下 按钮，选择希望保护第 1 张图像

4. 按下 MENU/OK 按钮

显示回放菜单。

5. 按下 按钮，选择 [保护]，按下 按钮

6. 按 按钮，选择下一个想要保护的图像，按下 MENU/OK 按钮

液晶显示屏的右上部将显示保护设定标记。

7. 反复程序 6. 选择所有想保护的图像

选择错误时，在图像、动画或语音上再按下 MENU/OK 按钮，选择将被解除。

8. 按下 DISP. 按钮

显示复制中的信息，完成保护时，返回至缩略图显示画面。

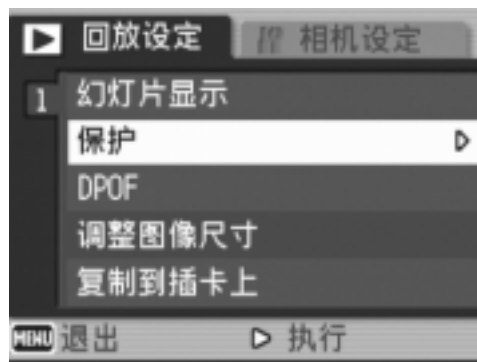

要点

解除多张图像，动画或语音的保护时，利用上述程序，选择需要解除的文件，进行设定。



参照

关于分割画面显示的详情→ P. 45

利用打印服务（DPOF）

携带SD记忆卡记录图像到数字相机打印服务处理店，能够进行打印。利用打印服务，需要设定打印所必需的信息。该设定称为DPOF设定。进行DPOF设定时，每一张图像只被打印一张。但是，选择多张图像一次进行设定时，可以指定印刷的张数。

利用 DPOF 设定正在显示的图像

1. 按下  (回放) 按钮
2. 显示希望设定的图像
3. 按下 MENU/OK 按钮
显示回放菜单。
4. 按下  按钮，选择 [DPOF]，
按下  按钮



5. 确认选择 [单个文件]，
按下 MENU/OK 按钮
进行 DPOF 设定，在画面的左上部将显示
DPOF 设定标记。







要点

逐张解除 DPOF 设定，进行和设定相同的操作。

利用 DPOF 设定所有的图像

对所有的图像进行DPOF设定，进行如下操作。

1. 按下  (回放) 按钮
2. 按下 MENU/OK 按钮
显示回放菜单。
3. 按下  按钮，选择 [DPOF]，
按下  按钮
4. 按下  按钮，选择 [全部文件]



5. 确认选择 [选择]，
按下 MENU/OK 按钮
进行 DPOF 设定，在画面的左上部将显示
DPOF 设定标记。



要点

- 解除所有图像的 DPOF 设定时，在程序 5. 中选择 [解除]。
- 不仅是所有图像的 DPOF 设定，多个图像的 DPOF 设定也能够一次解除。

利用 DPOF 设定多张图像

对选择的图像，一次实施DPOF设定，进行以下操作。

1. 按下 **▶** (回放) 按钮
2. 按2次 **⊞** (分割画面显示) 按钮
画面被分割成 12 块，缩小显示文件。
3. 按下 **▲▼◀▶** 按钮，选择想设定DPOF的第一张图像
4. 按下 MENU/OK 按钮
显示回放菜单。
5. 按下 **▼** 按钮，选择 [DPOF]，
按下 **▶** 按钮



6. 按 **▲▼** 按钮指定打印张数
按 **▲** 按钮增加张数，按 **▼** 按钮减少张数。
7. 按 **◀▶** 按钮，指定下一张想设定DPOF的图像
8. 按 **▲▼** 按钮，指定打印张数
按 **▲** 按钮增加张数，按 **▼** 按钮减少张数。
9. 反复程序7.和8.选择所有想设定DPOF的图像
10. 按 MENU/OK 按钮
显示处理中的信息，完成设定时，返回至分割浏览画面。

缩小图像尺寸（调整图像尺寸）

可以将拍摄的静止图像尺寸减小，另外创建一个不同图像尺寸的文件。

! 注意事项

可以更改静止图像和附带语音的图像的尺寸。动画的尺寸不能进行更改。





📄 要点

- 可以进行下列类型的大小调整：

原始尺寸	可以更改的尺寸	
F2592/N2592/3:2/F2048/N2048	N1280	N640
F1280/N1280	N640	

- [3:2]图像的宽高比为3:2。调整这类图像的尺寸时，其将缩小为[4:3]图像，上下两端为黑边。

更改图像尺寸，进行如下操作。

1. 按下  (回放) 按钮
2. 按下 MENU/OK 按钮
显示回放菜单。
3. 按下  按钮，选择 [调整图像尺寸]，
按下  按钮
4. 按下  按钮，选择 [1280] 或 [640]
5. 按下 MENU/OK 按钮
进行图像尺寸的更改，显示更改后形成的图像。

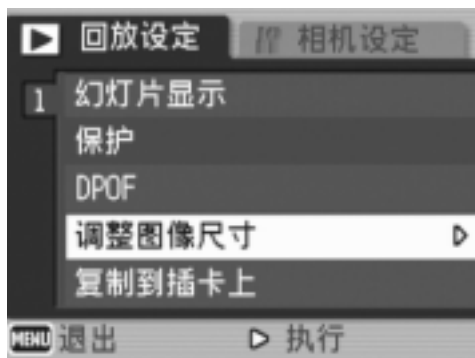



📁 参照

摄影时更改图像的尺寸 → P.62

内置存储器的内容复制到卡上（复制到插卡上）

能够将内置存储器上记录的内容全部复制到SD记忆卡上。

1. 按下电源按钮，关闭电源
2. 安装SD记忆卡
3. 打开电源
4. 按下  (回放) 按钮
5. 按下 MENU/OK 按钮
显示回放菜单。
6. 按下  按钮，选择 [复制到插卡上]，
按下  按钮
显示复制中的信息，复制结束后，返回回放画面。

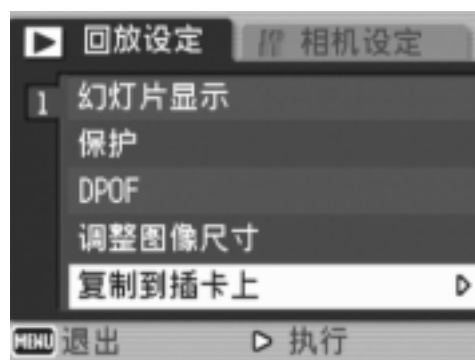

要点

- 复制位置的SD记忆卡容量已满时，显示容量不足的信息。只复制在容量内可记存的图像数时选择 [是]，按下 MENU/OK 按钮。取消复制时，选择 [不]，按下 MENU/OK 按钮。
- 不能进行从SD记忆卡至内置存储器的复制。

第 3 章

想更改相机设定时

更改相机设定.....	110
-------------	-----

更改相机设定

关于安装菜单

从摄影设定菜单 (→P.60) 或回放设定菜单 (→P.99) 显示安装菜单, 就可以更改相机的设定。

使用安装菜单, 可以设定下表的项目。



下表的选择项目内, 使用 [] 的值, 是购买时设定的初始值。

设定项目	选择项目	参照页
格式化 [插卡]	_____	P.112
格式化 [内置存储器]	_____	P.113
显示屏亮度调节	_____	P.114
ADJ. 键设定 1*1 ADJ. 键设定 2*2	[关]*2, [ISO]*1, 图像质量·尺寸, 对焦, 鲜明度, 测光方式, 连拍, 包围式曝光, 有声摄影	P.115
自动关闭电源	关, [1分], 5分, 30分	P.116
信号音	[全部], 快门音	P.117
音量设定	静音 (□□□), 小 (■□□), [中等] (■ ■ □), 大 (■ ■ ■)	P.118
图像确认时间	关, [0.5秒], 1秒, 2秒, 3秒	P.119
插卡序号	开, [关]	P.120
日期设定	_____	P.122
LANGUAGE	日本語, ENGLISH, DEUTSCH, FRANÇAIS, ITALIANO, ESPAÑOL, [简体中文], 繁体中文, 한국어	P.123
视频方式	[NTSC], PAL	P.124
阶段变焦	开, [关]	P.125
摄影设定警告	[开], 关	P.126
USB 连接	主存储器, [独自]	P.127
放大摄影图标	[关], 开	P.131

安装菜单的操作方法

安装菜单的显示方法和使用方法如下。

要点

根据功能的不同，有一些选择项目的选择方法与这里介绍的方法有些差异。详细操作方法，请参阅各种功能的说明。

1. 按下 MENU/OK 按钮

显示摄影设定菜单或回放菜单。

2. 按下 ► 按钮

显示安装菜单。

3. 按下 ▲▼ 按钮，选择设定项目

设定项目有 4 个画面。

在最后一项按下 ▼ 按钮，就会显示下一画面。

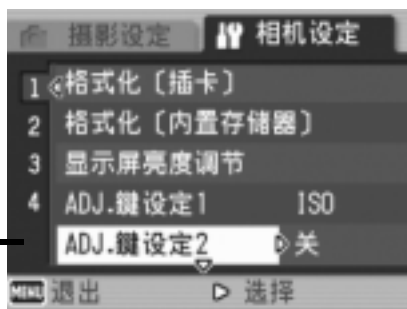

用画面号码切换画面时

1. 按下 ◀ 按钮，可以选择画面左侧的画面号码。
2. 在可以选择画面号码的状态下按下 ▲▼ 按钮，可以切换画面。
3. 切换画面后，按下 ► 按钮，返回选择设定项目。

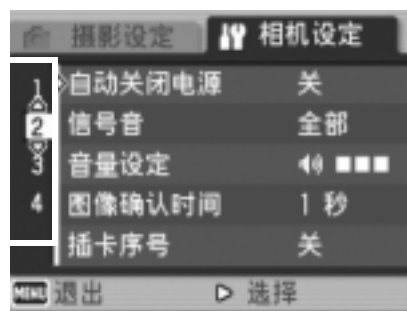

4. 选择设定项目后，按下 ► 按钮

显示设定显示的选择说明。

5. 按下 ▲▼ 按钮，选择项目

6. 按下 MENU/OK 按钮或按下 ◀ 按钮

7. 在程序 6. 按下 ◀ 按钮时，按下 MENU/OK 按钮 菜单消失，可以进行摄影或回放。

格式化 SD 记忆卡（格式化 [插卡]）

显示「不能使用的插卡」等关于错误的提示，或被个人电脑等其它的机器格式化过时，请将SD记忆卡格式化后再使用。格式化是指将图像文件处理成可以写入的状态。

! 注意事项

对记录图像的卡进行格式化后，所有内容将消失。

📁 参照

格式化内置存储器时→ P.113。

格式化时，进行如下操作。

1. 显示安装菜单

操作顺序→ P.111。

2. 按下▼按钮选择[格式化[插卡]]，按下▶按钮

显示格式化确认画面。

3. 按下◀▶按钮选择[是]，按下MENU/OK按钮

进行格式化，结束后返回安装画面。

未安装SD记忆卡时，将显示提示信息。此

时，暂且将电源关闭，在安装好SD记忆卡后，请再次进行格式化操作。

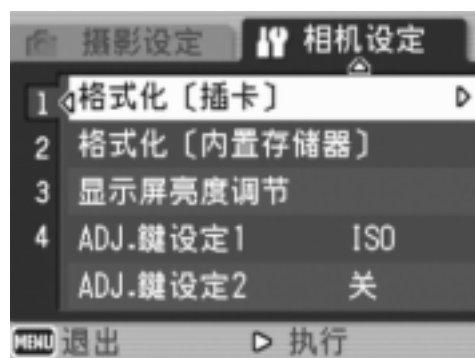

📄 要点

如何防止错误删除图像

将卡的禁止写入开关置于「LOCK」处后，将防止图像的删除以及格式化。解除后（开关恢复至原来位置），则又能够进行删除和格式化。

内置存储器格式化（格式化 [内置存储器]）

如果出现 [请将内置存储器格式化] 等信息，就有必要将内置存储器格式化。

! 注意事项

格式化内置存储器之后，记录在内置存储器上的所有图像都将被删除。如果有不想删除掉的图像时，在进行格式化之前，请与理光维修中心联系。

格式化时，进行以下操作。

1. 显示安装菜单

关于操作顺序→ P.111

2. 按下 ▼ 按钮选择 [格式化 [内置存储器]]，按下 ► 按钮

显示格式化确认画面。

3. 按下 ◀▶ 按钮选择 [是]， 按下 MENU/OK 按钮

进行格式化，完成之后返回安装菜单。

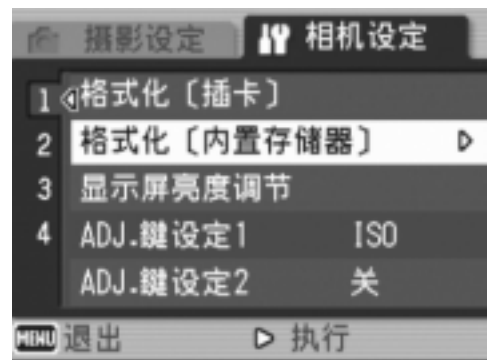

调整液晶显示屏的亮度（显示屏亮度调节）

调整液晶显示屏的亮度，进行如下操作。

1. 显示安装菜单

关于操作顺序→P.111。

2. 按下▼按钮选择[显示屏亮度调节]， 按下▶按钮

显示液晶显示屏亮度调节棒。

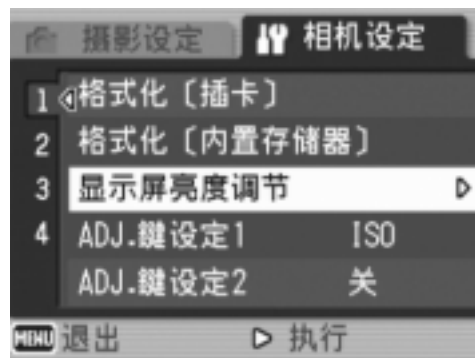

3. 按下▲▼按钮，调节亮度

向☀️侧更改，亮度变暗。向☁️侧更改，
亮度变亮。调节棒后显示的画面的亮度，
随着设定值发生变化。

4. 调整至希望设定的亮度后， 按下MENU/OK按钮

返回安装菜单。

至下一次更改设定，以此设定进行摄影。



📄 要点

摄影时，持续按住 DISP. 按钮可使液晶显示屏亮度保持最大。

亮度最大时，持续按住 DISP. 按钮，使用 [显示屏亮度调节] 选项恢复所设的亮度。

ADJ. 按钮上设定功能（ADJ. 键设定 1/2）

按下ADJ. 按钮即可显示设定曝光和白平衡的画面，只需很少的按钮操作。

使用[ADJ. 键设定1]或[ADJ. 键设定2]选项可添加一个功能，此功能可由按下ADJ. 按钮激活。

能够设定的值	参照页
关 * 购入时 [ADJ. 键设定 2] 的设定	-
ISO 感光度 * 购入时 [ADJ. 键设定 1] 的设定	P. 83
图像质量（图像质量·尺寸）	P. 62
AF/MF（对焦）	P. 66
SHARP（鲜明度）	P. 70
测光方式	P. 69
包围式曝光	P. 72
连拍	P. 89
有声摄影	P. 78

[ADJ. 键设定1]或[ADJ. 键设定2]上设定功能，进行如下操作。

1. 显示安装菜单

关于操作顺序→ P. 111。

2. 按下▼按钮选择[ADJ. 键设定1]或[ADJ. 键设定2]，按下▶按钮

3. 按下▲▼按钮，选择设定值

4. 按下MENU/OK按钮或◀按钮

5. 在程序4. 按下◀按钮时，按下MENU/OK按钮

以后，至更改设定为止，以此设定进行拍摄。

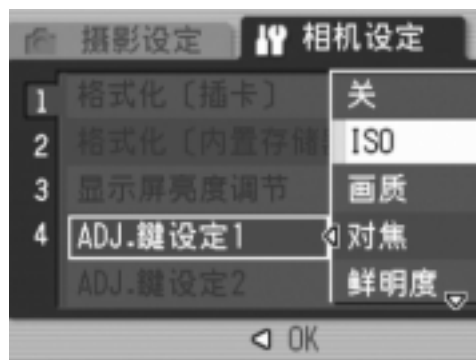

ADJ. 按钮的使用方法→ P. 59

更改自动关闭电源的设定（自动关闭电源）

在设定时间内不进行相机按钮的操作时，为了节约电源将自动关闭（自动关闭电源）。

购入时，自动关闭电源设定为1分钟，此设定能够更改。

能够设定的值
关（自动关闭电源功能不启动）
1分钟 * 购入时的设定
5分钟
30分钟

更改自动关闭电源机能设定时，进行以下操作。

1. 显示安装菜单

关于操作顺序→P.111。

2. 按下▼按钮选择[自动关闭电源]，
按下▶按钮

3. 按下▲▼按钮，选择设定值

4. 按下MENU/OK按钮或◀按钮

5. 在程序4.按下◀按钮时，
按下MENU/OK按钮

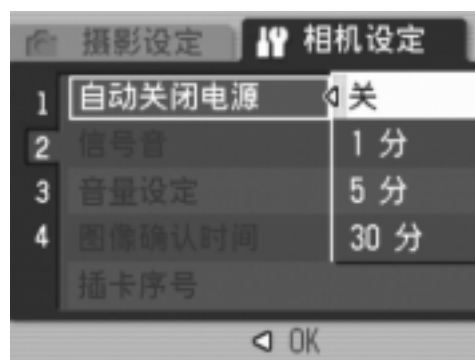

以后，至更改设定为止，以此设定进行拍摄。

要点

- 若要在自动关闭电源后继续使用相机，请按下电源按钮重新打开相机。按住回放按钮一秒钟以上也可以打开相机，并在回放模式下使用。
- 自动关闭电源功能在连接个人电脑时不能使用。
- 间隔摄影时，此处的设定无效，自动关闭电源功能不能使用。

更改信号音的设定（信号音）

操作期间，相机会发出4种声音：启动声音、快门释放声音、对焦声音和蜂鸣声。

- 启动声音：相机电源打开时发出的声音。
- 快门释放声音：按下快门按钮时，相机发出的快门声音。
- 对焦后的声音：按下一半快门按钮，结束对焦时发出「啵」的蜂鸣声。
- 蜂鸣声：被所有的图像马上保存到SD记忆卡或内置存储器上。记录时，相机发出「啵」的蜂鸣声。

能够设定的值
快门声（快门释放声音，蜂鸣声）
全部（都鸣响）* 购入时的设定

要改变信号音设定，请执行以下步骤：

1. 显示安装菜单

关于操作顺序→P.111。

2. 按下▼按钮选择[信号音]，
按下▶按钮

3. 按下▲▼按钮，选择设定值

4. 按下MENU/OK按钮或◀按钮

5. 在程序4.按下◀按钮时，
按下MENU/OK按钮

以后，至更改设定为止，以此设定进行拍摄。

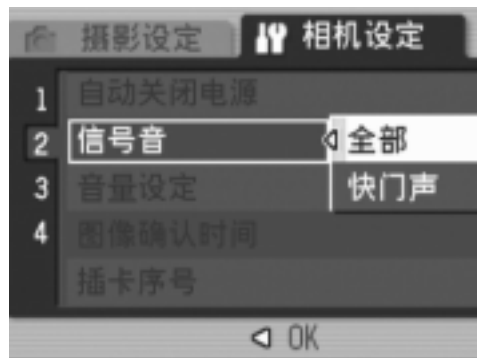

调节音量的方法→P.118

改变信号音音量（音量设定）

可以改变信号音音量。

音量级别	
□□□	(静音)
■□□	(小)
■ ■ □	(中等) * 购入时的设定
■ ■ ■	(大)

要改变信号音音量，请执行以下步骤：

1. 显示安装菜单

关于操作顺序→ P.111。

2. 按下▼按钮选择[音量设定]，
按下▶按钮

3. 按下▲▼按钮，选择设定值

4. 按下MENU/OK按钮或◀按钮

5. 在程序4.按下◀按钮时，
按下MENU/OK按钮

以后，至更改设定为止，以此设定进行拍摄。

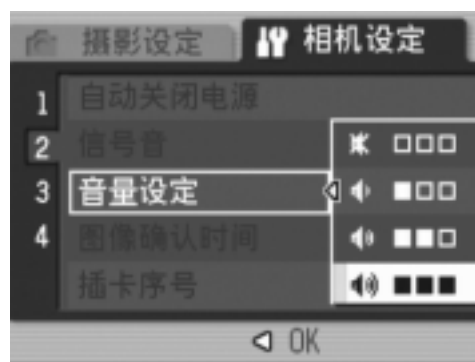

更改图像确认时间（图像确认时间）

按下快门按钮后，为便于确认已拍摄的图像将瞬间显示。
确认时间，购入时设定为0.5秒，此设定能够进行更改。

能够设定的值
关（不进行确认显示）
0.5秒 * 购入时的设定
1秒
2秒
3秒

更改图像确认时间，进行如下操作。

1. 显示安装菜单

关于操作顺序→P.111。

2. 按下▼按钮选择[图像确认时间]，
按下▶按钮

3. 按下▲▼按钮，选择设定值

4. 按下MENU/OK按钮或◀按钮

5. 在程序4.按下◀按钮时，
按下MENU/OK按钮

以后，至更改设定为止，以此设定进行拍摄。

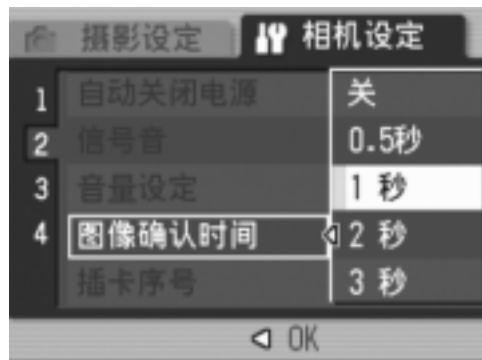

! 注意事项

当[图像确认时间]设为0.5秒时，在图像显示的同时变焦栏等标记可能会一直显示在显示屏中。

更改文件名的设定（插卡序号）

自动赋予已拍摄的图像连续编号的文件名，被记录在内置存储器或SD记忆卡上。

更换SD记忆卡情况下的文件名，能够设定是否继续进行和上一卡连续的编号。

能够设定的值	
开（设为连续编号）	与已拍摄的图像将自动赋予 R0010001.jpg ~ R9999999.jpg 的「R」后 7 位数的连续号码的文件名。 更换 SD 记忆卡时、也能够设定继续进行和上一卡连续的编号的文件名。
关（不设为连续编号） * 购入时的设定	每次安装入新卡时，将赋予 RIMG0001.jpg ~ RIMG9999.jpg 的文件名。 超过 RIMG9999 后，将无法继续进行记录。

更改文件名的设定，进行如下操作。

1. 显示安装菜单

关于操作顺序→P.111。

2. 按下 ▼ 按钮选择 [插卡序号]，
按下 ► 按钮
3. 按下 ▲▼ 按钮，选择设定值
4. 按下 MENU/OK 按钮或 ◀ 按钮
5. 在程序 4. 按下 ◀ 按钮时，
按下 MENU/OK 按钮

以后，至更改设定为止，以此设定进行拍摄。

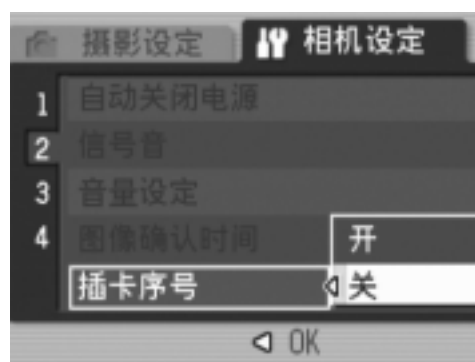

要点

- 内置存储器记录的情况下，通常能够和 [插卡序号] 的设定为 [关] 时一样，赋予文件名。
- 使用 RICOH Gate La 将图像传输到电脑上时 (P.143)，如果目标文件夹内已经存在同名的文件，在保存文件前先重命名文件，以避免原文件被覆盖。
- 使用主存储器将图像传输到电脑上时 (P.146)，[插卡序号] 虽然设定为开，文件名仍然以 “RIMG****.jpg” (**** 是图像的号码) 被保存。
- 当达到 RIMG9999 时，无法再保存更多的文件。此时，将图像数据从 SD 记忆卡转移到计算机的内置存储器或另一存储介质，然后格式化 SD 记忆卡。

设定日期时刻（日期设定）

可以在图像上显示日期和时刻进行摄影。
这里说明从安装画面设定日时的方法。

1. 显示安装菜单

关于操作顺序→P.111。

2. 按下▼按钮选择[日期设定]， 按下▶按钮



3. 按下▲▼◀▶按钮，设定年·月·日· 时·分

持续按下▲▼按钮，可以高速增减数字。



4. 从[格式]选择日期的格式

5. 确认画面下侧的显示， 按下MENU/OK按钮

日期时刻被设定，直接返回安装菜单。



要点

- 取出电池经过大约1周时，设定的日期会被删除。此时，请重新进行设定。
- 若要保持日期和时间设定，请装入充满的电池两小时以上。

更改显示语言（LANGUAGE / 言語）

可以更改液晶显示屏上所显示的语言种类。

能够设定的值
日本語（日本語）
ENGLISH（英语）
DEUTSCH（德语）
FRANÇAIS（法语）
ITALIANO（意大利语）
ESPAÑOL（西班牙语）
简体中文（中国语：简体）* 购入时的设定
繁体中文（中国语：繁体）
한국어（韩国语）

显示言语变更时，按以下进行操作。

1. 显示安装菜单

关于操作顺序→P.111。

2. 按下▼按钮选择[LANGUAGE / 言語]，按下▶按钮

显示语言选择画面。



3. 按下▲▼◀▶按钮，选择设定值

4. 按下MENU/OK按钮

以后，至更改设定为止，以此设定进行拍摄。



更改电视机浏览时的回放方式（视频方式）

用随相机提供的AV连接线将相机连接到电视机上，就可以在电视机的屏幕上观看静止图像和动画。

电视机等机器中的视频方式设定为NTSC方式（日本等国使用）。连接机器是PAL方式（欧洲等国使用）的情况下，先设定为PAL方式后再进行连接。

能够设定的值
NTSC * 购入时的设定
PAL

更改回放方式，进行如下操作。

1. 显示安装菜单

关于操作顺序→P.111。

2. 按下▼按钮选择[视频方式]，
按下▶按钮
3. 按下▲▼按钮，选择设定值
4. 按下MENU/OK按钮或◀按钮
5. 在程序4.按下◀按钮时，
按下MENU/OK按钮

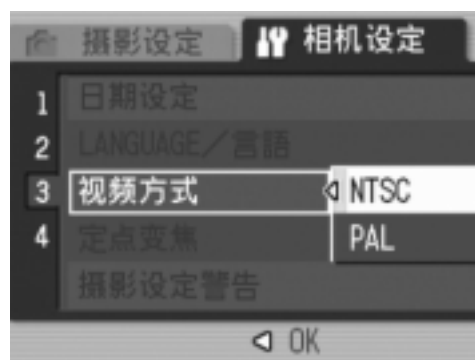

以后，至更改设定为止，以此设定进行拍摄。

📄 要点

AV 连接线连接相机时，液晶显示屏不显示。

📁 参照

用电视机画面浏览图像时→P.47

改变定点变焦设置（定点变焦）

光学变焦的焦距可以固定为7级中的任何一级（35mm相机换算约为28mm、35mm、50mm、85mm、105mm、135mm或160mm）（步进变焦）。

能够设定的值
关 * 购入时的设定
开

要设置是使用步进变焦（开）或不使用步进变焦（关），进行如下操作。

1. 显示安装菜单

关于操作顺序→P.111。

2. 按下▼按钮选择[定点变焦]，
按下▶按钮

3. 按下▲▼按钮，选择设定值

4. 按下MENU/OK按钮或◀按钮

5. 在程序4. 按下◀按钮时，
按下MENU/OK按钮

以后，至更改设定为止，以此设定进行拍摄。

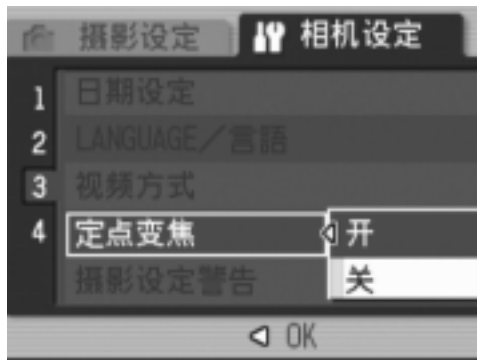

要点

选择超微距摄影时，定点变焦的距离为7级（35mm相机换算约为31mm、35mm、50mm、85mm、105mm、135mm或160mm）

参照

使用变焦时→P.34

表示设定更改的警告（摄影设定警告）

下面的功能更改初始设定时，可以设定为使更改功能的图标闪烁，或打开电源时提醒您有变更的警告信息显示5秒。

- 白平衡
- 对焦
- ISO 感光度
- 曝光补偿
- 长时间曝光

图标闪烁时按下相机的按钮时，图标将停止闪烁并持续亮起。
显示警告信息时按下相机的按钮时，信息将消失。

能够设定的值
关
开 * 购入时的设定

摄影设定警告设定为开或关时，进行如下操作。

1. 显示安装菜单

关于操作顺序→ P.111。

2. 按下 ▼ 按钮选择 [摄影设定警告]，
按下 ► 按钮

3. 按下 ▲▼ 按钮，选择设定值

4. 按下 MENU/OK 按钮或 ◀ 按钮

5. 在程序 4. 按下 ◀ 按钮时，
按下 MENU/OK 按钮

以后，至更改设定为止，以此设定进行拍摄。

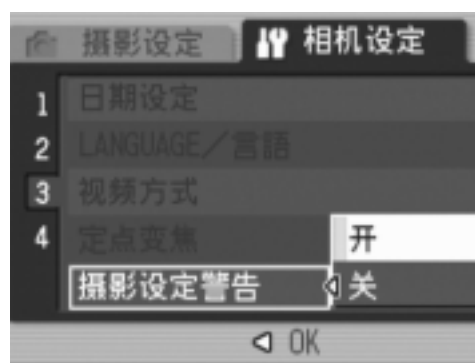

改变 USB 通讯系统（USB 连接）

如果USB通讯系统已改变（在设定菜单中的[USB连接]选择[主储存器]），无需安装附件应用程序或USB驱动程序，即可在通过USB连接线从相机上向电脑进行传送时，浏览相机中的文件。

通常情况下，选择[独自]。[独自]设定后，可以使用附带的RICOH Gate La将图像传送到电脑上。

模式	主储存器	独自
下载方法	SD 记忆卡或相机内置存储器可直接用作外部驱动器，进行文件处理。	可以使用 RICOH Gate La 自动向电脑传送数据。 该安装可以用来将数据传送到电脑上。（Mac OS）
从 Caplio CD-ROM 安装	可选	必选
支持的操作系统		
Windows 98/98 SE	×	○
Windows 2000 Professional	○	○
Windows Me	○	○
Windows XP Home Edition	○	○
Windows XP Professional	○	○
Mac OS 8.6	×	○
Mac OS 9.0 ~ 9.2.2	○	○
Mac OS X 10.1.2 ~ 10.4	○	○
对象	熟悉 OS 文件操作 不愿意安装 USB 驱动程序或其它驱动程序	希望自动下载到电脑上 使用 Windows 98/98 Second Edition 使用 Mac OS 8.6



注意事项

- 在 [主储存器] 时，不能使用 RICOH Gate La 进行文件传送。
- 在 [主储存器] 时，只能从相机上读取文件，而不能向相机写入文件或从相机上删除文件。
- 要在支持直接打印和 PictBridge 的打印机上进行直接打印，请为 [USB 连接] 选择 [独自]。

要改变USB通讯系统，请执行以下步骤：

1. 显示设定菜单

有关的操作程序→ P.111。

2. 按▼按钮选择[USB连接]，按▶按钮

3. 按▲▼按钮选择一个值

4. 按MENU/OK或◀按钮

5. 如果在第4.步中按了◀按钮，
那么请按MENU/OK按钮

以后，一直使用该设定值，直至该值改变。

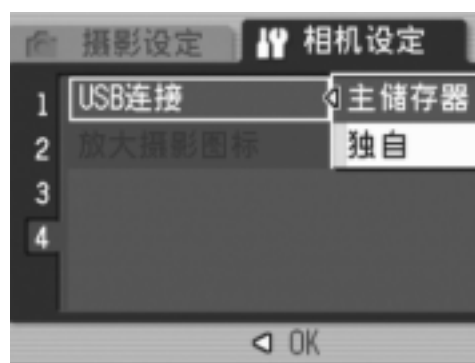

关于如何使用 RICOH Gate La 传送图像→ P.143

要在大容量存储模式下传送图像，请执行以下步骤：

1. 在设定菜单中将 [USB 连接] 改为 [主存储器]
2. 请确认相机电源已关闭
3. 将附属的USB连接线连接到电脑的USB端口上
4. 将USB连接线连接到相机的USB端子上

相机的电源打开。

电脑自动读取用于将相机识别为驱动器的文件。

准备工作完成后，相机会作为一个驱动器显示在我的电脑（Windows）或桌面（Macintosh）上。



以Windows XP显示的画面为例

5. 从显示的驱动器上，复制文件到想要的位置

右侧的数字显示驱动器的文件夹配置。

当显示内置存储器的内容时，驱动器名为 RICOHDCI。

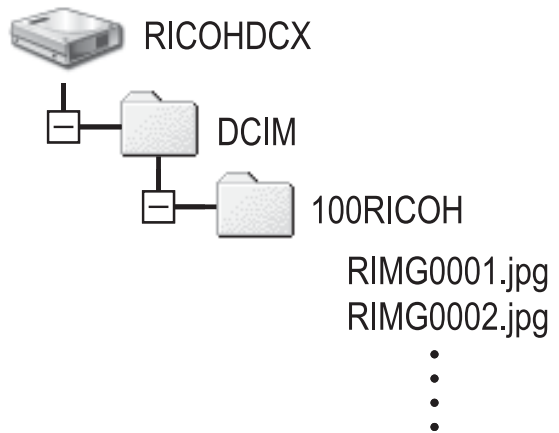

! 注意事项

- 在传输中，请勿断开 USB 连接线。
- 如果目标文件夹中仍存在同名的文件，其将被覆盖。如果不想覆盖该文件，请重命名该文件或将图像传送到另一文件夹。

📄 要点

当插入 SD 记忆卡时，显示卡内的文件。否则，就会显示内置存储器的文件。

从电脑上断开相机的连接（Windows）

显示以Windows XP为例。术语与其它的操作系统不同，但操作步骤相同。

1. 单击任务栏右端的安全删除硬件图标
2. 选择[USB大容量存储设备]并单击[停止]
3. 检查已选中[USB大容量存储设备]并单击[OK]
4. 单击[OK]
5. 拔下USB连接线



从电脑上断开相机的连接（Macintosh）

1. 将显示的驱动器拖放到废纸篓
2. 拔下USB连接线

放大图标显示（放大摄影图标）

摄影画面上的图标被放大。

在此设定下，下列图标被放大：

- 闪光灯
- 超微距摄影
- 自拍
- 白平衡
- 对焦
- 曝光补偿
- ISO感光度

如果图标被放大，则下列项目不显示：

- 变焦栏／对焦栏
- 日期／时间
- 鲜明度
- 色彩浓度

要在摄影画面上放大图标，请执行以下步骤：

1. 显示设定菜单

有关的操作程序→ P.111。

2. 按▼按钮选择[放大摄影图标]，按▶按钮

3. 按▲▼按钮选择[开]

4. 按MENU/OK或◀按钮

5. 在程序4.按下◀按钮时， 按下MENU/OK按钮

此时已完成摄影图标放大设定。

以后，一直使用该设定值，直至该值改变。

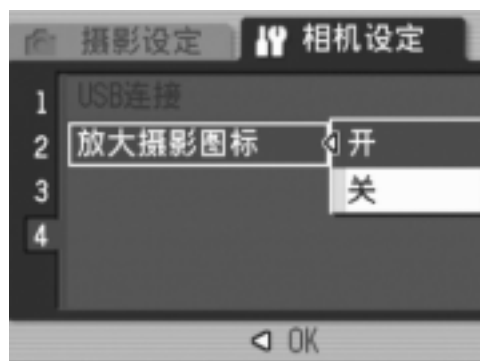

第 4 章

安装软件时 (将图像下载到计算机)

安装软件 (使用 Windows 时)	134
安装软件 (使用 Macintosh 时)	153

安装软件（使用 Windows 时）

在个人电脑上安装将图像输入个人电脑的软件。

要点

- 如果目标文件夹中仍存在同名的文件，其将被覆盖。如果不想覆盖该文件，请重命名该文件或将图像传送到另一文件夹。
- 若要在未安装软件时将图像从相机下载到计算机，请在相机上将 [USB 连接] 改为 [主储存器]（P.127）。

参照

关于图像输入个人电脑的方法，请参阅收录在 Caplio Software CD-ROM 里的『使用说明书（软件篇）』。关于『使用说明书（软件篇）』的显示方法 → P.137。

注意事项

- 请务必在利用连接线进行相机和个人电脑的连接前，在个人电脑上安装软件。（P.139）
- 在相机的设定菜单中选择 [主储存器] 后，可以查看相机中的文件，而无需安装所附的应用程序或 USB 驱动程序。购机时已选择 [独自]。

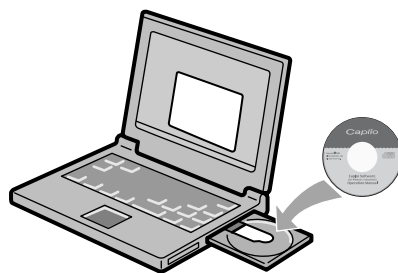

Caplio Software CD-ROM 时可安装的软件

在CD-ROM驱动器中放入Caplio Software CD-ROM时，自动出现以下画面。



项目名	内容	参照页
安装软件	可以安装所有操作相机和图像时必要的软件。	P. 139
安装 DeskTopBinder Lite		P. 141
浏览使用说明书 (软件篇)	可以显示『使用说明书 (软件篇)』(PDF)。	P. 137
浏览 CD-ROM 的内容	可以显示附属 CD-ROM 内的文件一览。	P. 137

单击 [安装软件] 时：(P. 139)

安装有下列软件

软件名	Windows		描述
	XP	98	
RICOH Gate La	○	○	一次性下载图像。
ImageMixer	○	○	可以显示或编辑拍摄的图像，并创建 VCD。 在进行动画处理时，必须使用 DirectX (P.150)。
USB 驱动器	○	○	用于连接相机和计算机。该驱动程序为本相机设计。(也兼容现有型号。)
WIA 驱动器	○	-	用于捕捉图像、连接相机和计算机。该驱动程序为本相机设计。(也兼容现有型号。)

XP: Windows XP

98: Windows 98/98SE/Me/2000

参照

相机具有 ImageMixer 软件，可以从电脑上显示和编辑图像。关于如何使用 ImageMixer，单击 ImageMixer 窗口上的 [?] 按钮并参阅显示的说明。要了解关于 ImageMixer 的最新信息，请访问 Pixela Co., Ltd. 的网页 (<http://www.imagemixer.com>)。

要点

在安装 ImageMixer 时 WinASPI 安装程序启动。

使用 ImageMixer 创建 VCD 时需要 WinASPI。

单击 [安装 DeskTop Binder Lite] 时： (P.141)

安装有下列软件

软件名	Windows		描述
	XP	98	
DeskTopBinder Lite	<input type="radio"/>	<input type="radio"/>	用于管理工作文档的软件 可使用监控文件更新的 Auto Document link 将相机中的图像下载到 Ridoc。
USB 驱动器	<input type="radio"/>	<input type="radio"/>	用于连接相机和计算机。该驱动程序为本相机设计。（也兼容现有型号。）
WIA 驱动器	<input type="radio"/>	-	用于捕捉图像、连接相机和计算机。该驱动程序为本相机设计。（也兼容现有型号。）

XP:Windows XP

98:Windows 98/98SE/Me/2000

注意事项

DeskTopBinder Lite 不兼容 Windows 98 但可以兼容 Windows 98 SE。

参照

- 有关 DeskTopBinder Lite，详情请参阅指南（PDF 文件），安装指南，Ridoc Auto Document Link 指南（PDF 文件）和 DeskTopBinder Lite 附属的帮助文件。
- 有关 Auto Document Link，详情请参阅 Ridoc Auto Document Link 指南（PDF 文件）。

单击 [浏览使用说明书（软件篇）] 时：

可以显示Caplio Software CD-ROM内的『使用说明书（软件篇）』（PDF文件）。使用Windows用户，已经在个人电脑里安装了AcrobatReader软件时，只要双击就可以显示。
没有安装AcrobatReader时，有必要先安装AcrobatReader（参阅P.149）。

单击 [浏览 CD-ROM] 时：

可以确认CD-ROM里的文件夹和文件。
CD-ROM里，除了有Caplio软件，还有以下软件。这些软件可以在Windows程序下使用。
关于各种软件的安装，请参照下表[参照页]栏里的页数。

软件名	描述	参照页
Acrobat Reader	用于浏览说明书（PDF）文件中的说明书内容	P.149
DirectX	用 ImageMixer 回放动画时需要	P.150

参照

- 关于 Acrobat Reader，详情请参阅 Acrobat Read 帮助。
- 如果只需安装 ImageMixer，请双击 ImageMixer 文件夹中的 Setup.exe。

使用附送软件时的系统需求

使用附送软件，需要以下环境。

请通过您使用的个人电脑和个人电脑说明书等进行确认。

支持的操作系统	Windows 98/98 Second Edition
	Windows 2000 Professional
	Windows Me
	Windows XP Home Edition/Professional
CPU	推荐 Pentium III: 500MHz 以上
内存	Windows 98/98SE: 128MB 以上
	Windows 2000: 128MB 以上
	Windows Me: 128MB 以上
	Windows XP: 256MB 以上
安装时的硬盘空闲容量	Windows 98/98SE: 500MB 以上
	Windows 2000: 500MB 以上
	Windows Me: 500MB 以上
	Windows XP: 500MB 以上
显示器的解像度	800 × 600 像素以上
显示器的显示色	65000 色以上
CD-ROM 驱动器	能够在上述「个人电脑主机」中使用的 CD-ROM 驱动器
USB 端口	能够在上述「个人电脑主机」中使用的 USB 端口

注意事项

- 进行过 OS 升级的个人电脑，USB 机能可能无法正常运行，附送软件对此将不支持。
- OS 系统环境的变化，如修补程序和服务器包的发行等原因，附送软件可能会无法正常工作。
- 如果 USB 端口使用了扩展功能（如 PCI 总线等），那么本相机不支持连接到该端口。
- 与 HUB 等其它的 USB 机器等组合使用时，也会发生无法正常工作情况。
- 输入动画等数据量较大的文件时，推荐在内存量较大的环境下进行。

参照

使用 SD 记忆卡向个人电脑输入图像时→『使用说明书（软件篇）』

在个人电脑上安装软件

! 注意事项

- 在安装前，请先勿将相机连接到电脑上。如果原来已经将相机连接到电脑上，并显示了 [发现新硬件向导] 画面，单击 [取消]，断开相机和电脑之间的连接线，然后继续安装。
- 如果在安装期间显示消息，要求在安装新版 Caplio 软件前先卸载旧版本，请按照消息指示卸载旧版 Caplio 软件，然后再重新安装新版本。即使使用新版 Caplio 软件，旧版本的图像下载和其它功能仍可照常使用。（关于如何卸载软件的方法→ P.151。）
- 对 Windows 2000/XP，安装软件需要管理员权限。

📄 要点

此处以 Windows XP 画面为例。

1. 启动个人电脑，把附属的 Caplio Software CD-ROM 放进 CD-ROM 驱动器里个人电脑的画面上，自动显示右侧画面。
2. 单击 [安装 Caplio Software]
稍后显示 [设定语言的选择] 画面。
3. 选择语言，单击 [确定] 按钮
显示 [InstallShield Wizard] 画面。
4. 单击 [下一步]
显示 [安装位置的选择] 画面。



5. 确认安装位置并单击 [下一步]

显示 [程序文件夹的选择] 画面。

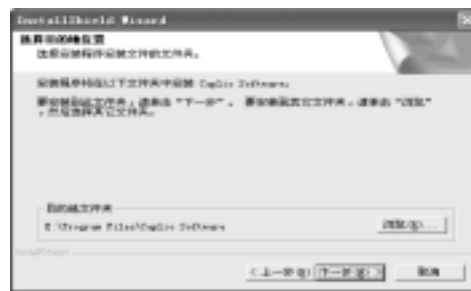

6. 确认安装位置并单击 [下一步]

ImageMixer 安装程序启动。

按照画面上显示的信息安装 ImageMixer。

ImageMixer 安装完成后，将出现一个对话框，提示已安装完所有的软件程序。



7. 单击 [完成] 按钮

8. 重新启动计算机



参照

有关如何从电脑上删除软件（卸载）→ P.151。

安装 DeskTop Binder Lite

参照

关于 DeskTop Binder Lite 的使用方法, 请参阅随 Desktop Binder Lite 安装的入门指南、安装指南和 DeskTop Binder Lite - Auto Document Link 指南 (均为 PDF 文件)。

注意事项

- 在指明前, 请勿将相机连接到电脑上。如果已经将相机连接到电脑上 (显示 [发现新硬件向导] 画面), 只需单击 [取消], 断开相机和电脑的连接线, 然后继续安装。
- 对 Windows XP 或 Windows 2000, 安装软件需要管理员权限。

要点

此处以 Windows XP 画面为例。

1. 启动个人电脑, 把 Caplio CD-ROM 放进 CD-ROM 驱动器
将自动显示右侧画面。
2. 单击 [安装 DeskTop Binder Lite]
稍后显示 [InstallShield Wizard] 画面。
3. 单击 [下一步]
稍后出现 [选择安装路径] 画面。
4. 确认安装路径, 然后单击 [下一步]
显示 [程序文件夹的选择] 画面。
5. 确认安装位置, 然后单击 [下一步]
6. 单击 [确定]



7. 单击[DeskTop Binder Lite]

DeskTop Binder Lite 安装程序启动。

按照画面中显示的信息安装 DeskTop Binder Lite。

确认数字 ID 的画面出现时，单击 [确定]。

注意事项

- 使用 DeskTop Binder Lite 的 Auto Document link 从相机捕捉图像时，在 [RICOH Gate La 设定] 菜单中选择 [任选设置]，在显示的 [任选设置] 对话框中取消 [USB 连接时，进行自动保存] 的勾选标记。（参阅使用说明书·软件篇）从相机捕捉图像之前，使用相机的日期设定选项设定日期和时间。
→ P.122
- 如果在 DeskTop Binder Lite 打开的状态下关闭并重新打开连接到计算机的相机，请在连接相机的状态下重新启动计算机。

连接相机与计算机

使用 RICOH Gate La 下载图像

将软件安装到计算机上后，连接相机与计算机。

下列说明适用于相机设定菜单的[USB连接]中选择了[独自]（默认）（P.127）时。如果选择了[主储存器]，请将其改为[独自]。

1. 确认相机的电源已关闭
2. USB连接线的一端连接个人电脑的USB端口

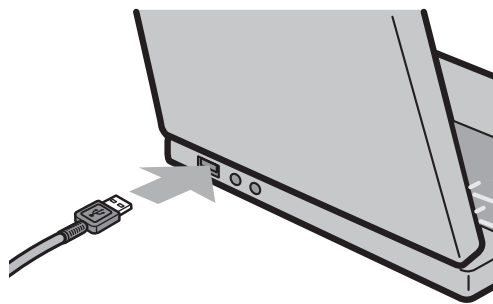

3. 把USB连接线的另一端连接到USB端子
相机的电源打开。

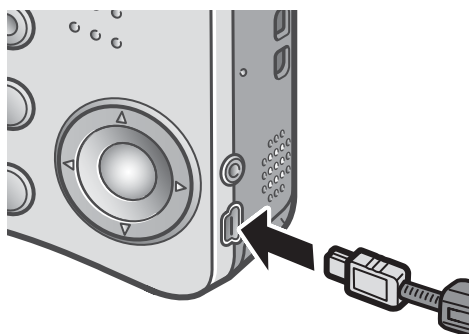

Windows XP 时

初次用附件中的USB连接线连接相机和个人电脑，会显示 [找到新的硬件向导] 画面。

1. 选择 [自动安装软件 (推荐)]



2. 在电脑的CD-ROM驱动器上插入Caplio Software CD-ROM

WIA Driver 自动开始安装。如果当显示 [找到新的硬件向导] 窗口时，电脑中已装好 CD-ROM，只需单击 [下一步] 按钮，开始安装。

参照

如何打开 / 关闭相机 → P. 22

要点

默认状态下，WIA driver 安装在以下位置：
没有 CD-ROM 时的指定文件夹。

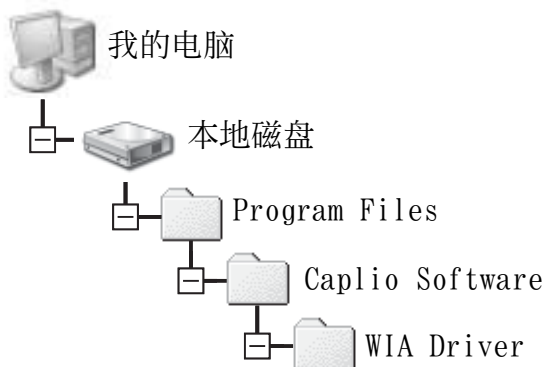

3. 选择 [RICOH Gate La]，在 [操作时总使用此程序] 上标号，按 [OK]



要借助 Windows XP 的扫描仪和照相机向导从相机装载图像，请选择 [扫描仪和照相机向导]。

不复选 [总是使用该程序进行这个操作] 复选框，则每次从相机装载图像时，都会显示 [Caplio R3] 画面，让您选择是使用 RICOH Gate La 还是使用扫描仪和照相机向导。

如果您的电脑安装了 Windows XP Service Pack 2 并出现一条警告消息，P.165。

停止相机与个人电脑的连接时

1. 按下相机的电源按钮，关闭电源
2. 从相机上卸下附件中的专用 USB 连接线

要点

- 如果计算机无法识别相机，请卸载该软件（P.151），然后重新安装。
- 从相机下载图像时，推荐使用 AC 适配器（另售）。

参照

- 如何打开 / 关闭相机 → P.22
- 关于 [USB 连接]（主存储器 / 独自）的详情 → P.127

在主储存器模式下传输图像

! 注意事项

Windows 98/98 SE 和 Mac OS 8.6 不兼容主储存器模式。

1. 在设定菜单中将 [USB 连接] 改为 [主储存器]
有关详情→ P.127。购机时，已选择 [独自]。
2. 确认相机电源已关闭
3. 将附属的USB连接线连接到计算机的USB端口
4. 将USB连接线连接到相机的USB端子

打开相机。

计算机将自动读取一个将相机识别为驱动器的必需文件。

准备工作完成后，相机在我的电脑 (Windows) 或桌面 (Macintosh) 上显示为一个驱动器。

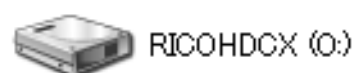

以Windows XP显示的画面为例

5. 从所显示的驱动器中，将文件复制到所需的位置

右图表示驱动器中的文件夹配置。
显示内置存储器中的内容时，驱动器名称为 RICOHDCI。

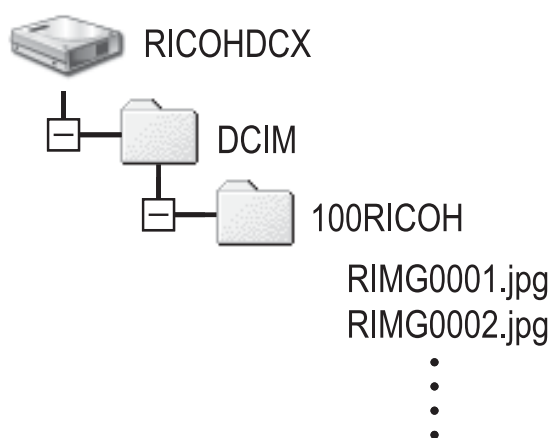

! 注意事项

在传输中，请勿断开 USB 连接线。

📄 要点

插入 SD 记忆卡时，显示其中的文件。否则显示内置存储器中的文件。

从电脑上断开相机的连接（Windows）

显示以Windows XP为例。术语与其它的操作系统不同，但操作步骤相同。

1. 单击任务栏右端的安全删除硬件图标
2. 选择[USB大容量存储设备]并单击[停止]
3. 确认已选中[USB大容量存储设备]并单击[OK]
4. 单击[OK]

从电脑上断开相机的连接（Macintosh）

1. 将显示的驱动器拖放到废纸篓

从 SD 记忆卡上下载图像

可以通过PC卡插槽或卡片阅读器从记忆卡下载图像到电脑上。要将SD记忆卡装入PC卡插槽或卡片阅读器，需要PC卡适配器（另售）。

SD 记忆卡内的图像

SD记忆卡中，图像记录在如图所示的位置。

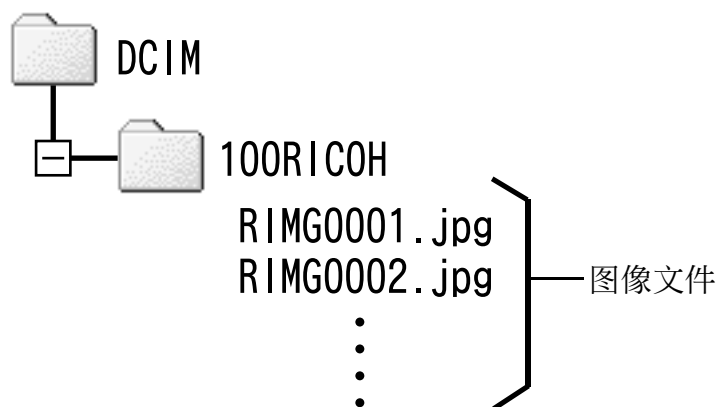

要点

如果卡片阅读器与 SD 记忆卡兼容（直接装入），不需要 PC 卡适配器。

用语说明

卡片阅读器

这是连接到电脑上的一个设备，可以读取卡上的内容。除 PC 卡类型外，还有与各种卡兼容的卡片阅读器，您可以将记忆卡直接装入卡片阅读器。

安装 Acrobat Reader

Acrobat Reader 显示 [使用说明书 (软件篇)] (PDF 文件) 的软件。
如果电脑在 Windows 下运行, 则可以安装 Acrobat Reader。
如果电脑上已经安装了 Acrobat Reader, 则不需要再安装。

! 注意事项

- 相机用 USB 连接线连接到电脑上时, 请不要安装软件。
- 对 Windows 2000/XP, 安装软件需要管理员权限。

1. 打开电脑, 将附送的 Caplio Software CD-ROM 插入 CD-ROM 驱动器

自动显示如右图所示的画面。

2. 单击 [Browse CD-ROM]

列表 CD-ROM 中的文件。

3. 双击 [Acrobat] 文件夹

4. 双击 [Chinese_Simplified] 文件夹

5. 双击 [ar505chs] (ar505chs.exe)

6. 根据下面显示的讯息安装 Acrobat Reader



安装 DirectX

DirectX是使用 ImageMixer 播放动画文件的程序。
但低于 8.1 的版本不能播放动画文件。请安装更新版本。
对 Windows XP, 不需要安装 DirectX, 因为已经安装了更新版本。

注意事项

- 相机用 USB 连接线连接到电脑上时, 请不要安装软件。
- 对 Windows 2000/XP, 安装软件需要管理员权限。

1. 启动电脑, 将 Caplio Software CD-ROM 插入 CD-ROM 驱动器
2. 单击 [Browse CD-ROM]
3. 双击 [DirectX] 文件夹
4. 双击 [Chinese_Simplified] 文件夹
5. 双击以下文件

Windows98/98SE/Me 时	[Win98Me] 文件夹内的 [DX81xxx.exe]
Windows2000 时	[Win2000] 文件夹内的 [DX81NTxxx.exe]



注意事项

- 对 Windows 2000/XP，安装软件需要管理员权限。
- 如果正在使用其它程序且未保存数据，请在卸载前保存数据并结束该程序。
- 如果同时安装了 ImageMixer 和 DeskTopBinder Lite 然后卸载了其中一个，相机与计算机的连接可能会无效。在这种情况下，请同时卸载 [Caplio Software] 和 [Caplio Software S]，然后只安装所需的一个。

1. 单击 Windows 工具栏上的 [开始]
2. 选择 [设置] - [控制面板] (XP [控制面板])
3. 双击 [添加 / 删除程序] 图标 (或 Windows XP 中的 [添加或删除程序] 图标)
4. 选择 [Caplio Software] (如果已安装 DeskTopBinder Lite 选择 [Caplio Software S])，然后单击 [更改 / 删除]
5. 确认文件删除并单击 [确定]
显示 [查找共同文件] 对话框。
6. 选择 [是，立即重新启动]，然后单击 [完成]
选择 [不再显示此信息]。
开始卸载。完成后，关闭所显示的窗口。

卸载 ImageMixer

注意事项

- 对 Windows 2000/XP，安装软件需要管理员权限。
- 如果正在使用其它程序且未保存数据，请在卸载前保存数据并结束该程序。

1. 单击 Windows 工具栏上的 [开始]
2. 选择 [设置] - [控制面板] (XP [控制面板])
3. 双击 [添加 / 删除程序] 图标 (或 Windows XP 中的 [添加或删除程序] 图标)
4. 选择 [ImageMixer]，然后单击 [更改 / 删除]
5. 确认文件删除并单击 [确定]
6. 选择 [是，立即重新启动]，然后单击 [完成]

安装软件（使用 Macintosh 时）

个人电脑里安装将图像输入电脑的软件。

参照

关于图像输入个人电脑的方法，请参阅收录在 Caplio Software CD-ROM 里的『使用说明书（软件篇）』。关于『使用说明书（软件篇）』的显示方法 → P.154。

注意事项

在个人电脑上安装图像输入软件之前，请勿连接个人电脑和相机。

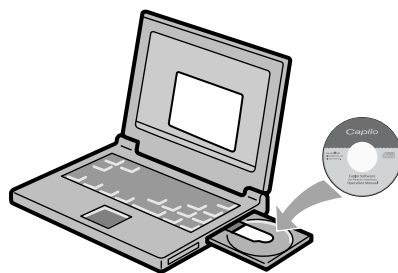

4

安装软件时

Caplio Software CD-ROM 时可安装的软件

软件名	Mac		描述
	9	X	
RICOH Gate La	○	-	一次性下载图像。
USB 驱动器	○	○	连接相机和电脑。
Mounter	○	○	连接相机和电脑。

9:Mac OS 8.6 ~ 9.2.2

X:Mac OS X 10.1.2 ~ 10.4

对于Mac OS 8.6~9.2.2, 双击[Caplio Installer]图标显示右侧的画面。



項目名	内容
安装软件	可以安装相机和图像操作所必要的软件。
浏览使用说明书（软件篇）	可以显示『使用说明书（软件篇）』（PDF文件）。

单击 [安装软件]：

软件被安装。

单击 [浏览使用说明书（软件篇）]：

可以显示CD-ROM里的『使用说明书（软件篇）』（PDF文件）。
没有安装Acrobat Reader时, 请先安装Acrobat Reader。

使用附送软件时的系统需求

使用附属的软件时，需要如下系统。
请确认使用中的个人电脑，或个人电脑的说明书。

基本软件	Mac OS 8.6 ~ 9.2.2/Mac OS X 10.1.2 ~ 10.4	
Macintosh 主体	主体标准装备 USB 端口的 Apple 公司 Macintosh 系列	
内存	Mac OS 8.6 ~ 9.2.2	96MB 以上（推荐 128 MB 以上）
	Mac OS X 10.1.2 ~ 10.4	128MB 以上（推荐 256 MB 以上）
应用软件所需内存容量 (Mac OS 8.6 to 9.2.2 时)	不使用压缩软件，以上应用软件内存要 16MB 以上（推荐 24 MB 以上）	
硬盘剩余容量	Mac OS 8.6 ~ 9.2.2	10 MB 以上（安装时）
	Mac OS X 10.1.2 ~ 10.4	100 MB 以上（安装时）
	100 MB 以上（运作时）	
显示器的解像度	640 × 480 像素以上（推荐 800 × 600 以上）	
显示器的显示色	256 色以上（推荐 32000 色以上）	
CD-ROM 驱动器	以上 Macintosh 主体上可以使用的 CD-ROM 驱动器	
USB 端口	以上 Macintosh 主体上可以使用的 USB 端口	

注意事项

- OS 系统环境的变化等原因，附送软件可能会无法正常工作。
- 附送软件将不支持，利用（PCI 回路等）扩展功能而添置的 USB 端口。
- 与 HUB 等其它的 USB 机器等组合使用时，也会发生无法正常工作情况。

要点

- 输入动画等数据量较大的文件时，推荐在内存量较大的环境下进行。
- 使用 Mac OS 8.6 ~ 9.2.2 时，推荐在内存量较大的环境下进行。
- 显示屏的显示色在 256 色以上时就可以运作，但是推荐您使用 32,000 色以上的显示屏。

参照

使用 SD 记忆卡向个人电脑输入图像时 → 『使用说明书（软件篇）』。

在个人电脑上安装软件（Mac OS 8.6 ~ 9.2.2 时）

1. 打开 Macintosh 的电源，把附属的 Caplio Software CD-ROM 放进 CD-ROM 驱动器里
2. 选择 Mac OS 9 文件夹
显示 [Caplio Installer] 的图标。
3. 双击 [Caplio Installer]
打开 Caplio Installer 窗口。



Installer

4. 单击 [安装 Caplio 软件]
5. 单击 [OK]
6. 单击 [安装]
安装结束后，显示确认需要重新启动 Macintosh 的信息。
7. 单击 [继续]
进行安装，稍后显示安装结束的信息。
8. 单击 [重新启动]
Macintosh 被重新启动。



要点

删除软件

要从 Macintosh 电脑上删除（卸载）软件，将下列软件拖放到废纸箱中。

文件名	文件夹名
RICOH Gate La	控制面板
RICOH Gate La Prefs	预置
Caplio Mounter	功能扩张
Caplio Mounter Prefs	预置
Caplio USB Driver	功能扩展
Caplio Lib	功能扩展

在个人电脑上安装软件 (Mac OS X 10.1.2 ~ 10.4 时)

1. 打开 Macintosh 的电源, 把附属的 Caplio Software CD-ROM 放进 CD-ROM 驱动器里
2. 打开 Mac OS X 文件夹
显示 [Caplio Mounter.pkg] 的图标。
3. 双击 [Caplio Mounter.pkg]
启动指令。显示需要输入管理者口令的画面。



4. 单击键图标
显示认证窗口。



5. 输入管理者的名称和口令, 单击 [OK]



6. 单击 [继续]
显示选择安装位置的画面。



7. 单击希望安装的组件，单击 [继续]



8. 单击 [安装]

安装结束后，显示需要重新启动 Macintosh 的确认信息。

9. 单击 [继续安装]

进行安装，稍后显示安装结束的信息。



10. 单击 [重新启动]

Macintosh 被重新启动。



要点

卸载软件

1. 启动 [Applications] 文件夹中的 [Caplio Mounter]
2. 选择 [文件] 菜单中的 [卸载]
开始卸载。

第 5 章

出现问题时

出现问题时	160
附录	167



注意事项

切勿使用非指定电池。



参照

关于可用的电池 → P.16

出现问题时



关于相机主机的故障

关于电源

症状	原因	处置	参照页
无法打开电源	未安装电池或已经耗尽	正确装入可充电电池。根据需要给电池充电。根据需要使用 AC 适配器。充电或使用 AC 适配器。	P. 19 P. 20 P. 169
	不能使用该电池。	请使用专用的可充电电池。切勿使用其他电池。	P. 16
	AC 适配器未正常连接	重新正确连接。	P. 169
	自动关闭电源关闭了相机的电源	按下电源按钮打开相机。	P. 22
	电池安装方向错误。	按正确方向装入电池。	P. 20
电源中途关闭	因未进行任何操作，自动关闭电源启动	按下电源按钮打开相机。	P. 22
	电池耗尽	给充电电池充电或使用 AC 适配器。	P. 16
	使用了不能使用的电池（镁干电池或其它电池）。	请更换成可以使用的电池。请勿使用其它电池。	P. 16
不能关闭电源	相机误动作	取出电池后再重新装入。使用 AC 适配器时，重新连接。	P. 19 P. 20 P. 169
尽管已进行电池充电，但电池标记显示仍指示为低电量电池。 尽管已进行电池充电，按快门按钮仍能 将镜头收回。 尽管已进行电池充电，按快门按钮仍能 将电源关闭。	使用了不能使用的电池（镁干电池或其它电池）。	请更换成可以使用的电池。请勿使用其它电池。	P. 16
不能进行电池充电	电池的寿命	更换新的可充电电池。	P. 16
电池消耗过快	在温度极高或极低的环境中使用	-	-
	黑暗的室内外进行摄影，闪光灯闪光次数过多	-	-

关于摄影

症状	原因	处置	参照页
按下快门按钮也不能摄影	未安装电池或电池已经耗尽	给充电电池充电或使用 AC 适配器。	P.16 P.19 P.169
	没有打开电源。 不是在静止图像模式/动画模式/声音模式	按下电源按钮打开相机。	P.22
	处于回放模式	按下回放按钮。	P.42
	未完全按下快门按钮	完全按下快门按钮	P.29 P.30
	记忆卡未格式化	进行格式化	P.112
	记忆卡无空闲容量	删除不要的文件或安装新卡	P.20 P.49
	记忆卡损坏	更换新卡	P.20
	闪光灯正在充电	等待闪光灯指示灯的闪烁结束	P.36
	SD 记忆卡被 [LOCK]	解除 [LOCK (禁止写入)]	P.18
	SD 记忆卡的接触面被污染	用柔软的干布擦拭	-
不能确认拍摄图像	图像确认时间过短	图像确认时间延长	P.119
液晶显示器无图像	未打开电源或液晶显示器太暗	打开电源或调整液晶显示器的亮度	P.22 P.114
	视频 AV 连接线处于连接状态	拔下视频连接线	P.47
	画面显示置于 [关闭液晶显示屏]	按下 DISP. 按钮, 切换显示	P.25
自动对焦却无法对焦	镜头变污	用柔软的干布擦拭干净	P.12
	被摄物体不在摄影范围框的中央	预对焦摄影	P.32
	是难以对焦的被摄物体	预对焦或手动对焦摄影	P.32 P.66
手抖动	按下快门时, 相机微动。	两肘紧贴身体。或使用三脚架。	P.27
	在昏暗处 [室内等] 进行摄影时, 快门速度变慢, 手容易抖动。	使用闪光灯。或提高 ISO 感光度。	P.36 P.83

症状	原因	处置	参照页
闪光灯不闪光或闪光灯不能充电	在下列情况下禁止使用闪光灯： • 已启用包围式白平衡 • 连续摄影模式 • 动画模式 在某些场面模式中，禁用闪光灯为默认设定。(P.170)	使用闪光灯摄影时，改变设定或模式。	P.12 P.73 P.89 P.93 P.170
	闪光灯设定为禁止闪光	按下  按钮，解除禁止闪光	P.36
	电池已经耗尽	给充电电池充电或使用 AC 适配器。	P.16
闪光灯闪光但图像灰暗	至被摄物体的距离，望远时超过约 1.85m，广角时超过约 2.4m	使用闪光灯摄影时，改变设定或模式。	P.36
	较黑的被摄体	进行曝光补偿（闪光灯的光连动曝光补偿值）	P.80
图像过亮	闪光灯的光量不适	远离被摄物体摄影，或将被摄物体照亮之后，不使用闪光灯	P.36
	曝光过量	进行曝光补正，解除长时间曝光	P.75 P.80
	液晶显示屏的亮度不正常	调整液晶显示屏的亮度	P.114
图像过暗	在黑暗处以  （禁止闪光）设定摄影	按下  按钮，解除禁止闪光	P.36
	曝光不足	进行曝光补正，设定长时间曝光	P.75 P.80
	液晶显示屏的亮度不正常。	调整液晶显示屏的亮度	P.114
图像色调不自然	在白平衡调整困难的状态下摄影	在被摄物体中加入白色系物体，或使用自动模式以外的白平衡	P.81
不显示日期等记录信息	画面显示功能为不显示时设定	按下 DISP. 按钮，切换显示	P.25
AF 工作中，液晶显示屏的亮度变化	自动对焦范围和周围的亮度存在差异时或在黑暗环境中使用	不是故障	-
纵向出现拖尾图像	拍摄明亮被摄物体时出现的现象，称作拖尾现象	不是故障	-

关于回放／删除

症状	原因	处置	参考页
不能回放或不出现回放画面	未进入回放模式	模式转盘调整至回放 	P. 42
	视频连接线连接不正确	重新正确连接	P. 47
	视频方式设定不正确	重新正确设定	P. 124
SD 记忆卡中的内容不能回放，或回放画面不显示	未安装 SD 记忆卡或安装了无图像记录的 SD 记忆卡。视频格式设定错误	安装有记录的卡	P. 20
	回放未在本机中格式化的 SD 记忆卡	在主机中格式化，并安装已经记录的卡	P. 20 P. 112
	回放了未正常记录的 SD 记忆卡	安装正常记录的卡	-
	SD 记忆卡的接触面污	用干净的软布擦拭	-
	使用中的 SD 记忆卡出现异常	回放其他已经记录的卡，若无异常则相机正常。考虑卡的异常，请勿使用该卡	-
图像消失	电池已经耗尽	给充电电池充电或使用 AC 适配器。	P. 16
	因无任何操作，进入自动关闭电源状态	再次打开电源	P. 22
不能删除文件	处于保护设定中	解除保护	P. 101
	SD 记忆卡处于 [LOCK]	解除 [LOCK (禁止写入)]	P. 18
SD 记忆卡不能格式化	SD 记忆卡处于 [LOCK]	解除 [LOCK (禁止写入)]	P. 18

关于软件

有关软件的详细信息，请参阅使用说明书（软件篇）的PDF文件。

其他

症状	原因	处置	参考页
不能插入 SD 记忆卡	插入方向错误	正确安装	P.20
按下相机的按钮却不工作	电池已经耗尽	给充电电池充电或使用 AC 适配器。	P.16 P.19 P.169
	相机误动作	按下电源按钮关闭相机，然后按下电源按钮重新打开相机。	P.22
		取出电池，然后再重新装入。如果使用 AC 适配器，请将其完全断开	P.20 P.169
日期不正确	没有设定正确的日期和时间	设定正确的日期时间	P.122
设定的日期消失	电池已取出	取出电池后的状态持续 1 周以上，日期复原。请重新设定	P.122
自动关闭电源无动作	自动关闭电源处于关	设定自动关闭电源时间	P.116
信号音不鸣响	设定为消音	[音量设定] 中的设定为静音。	P.118
电视机无图像	视频方式的设定错误	正确设定方式	P.124
	没有连接连接线	重新正确连接连接线	P.47
	输出方的视频输出开关的设定错误	确认输出方的视频输出开关是否正确	-

Windows XP Service Pack 2 下的警告消息

如果在装有Windows XP Service Pack 2的电脑上使用理光数码相机的软件，在启动软件或连接USB时可能会出现以下警告消息。

请记住这一点，并参阅以下内容：

1. 确认信息画面上的信息并证实程序来源安全。然后单击 [解除阻止] 按钮

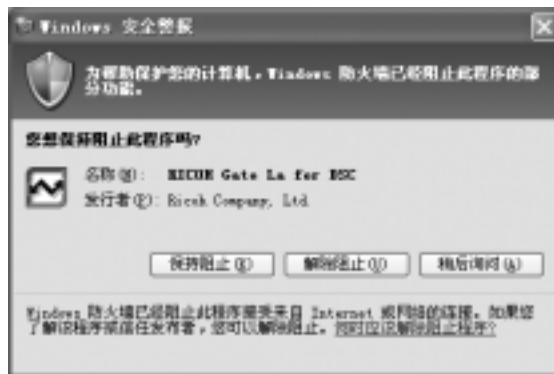

! 注意事项

如果无法识辨程序，应该将其阻止，因为程序可能含有病毒。单击 [阻止] 按钮以防止程序连接到互联网。

如果单击了 [阻止] 按钮：

请按以下步骤查看Windows 防火墙设置。

1. 单击 [开始]，然后单击 [控制面板]

2. 双击 [Windows 防火墙]

如果没有显示 [Windows 防火墙]，请单击窗口左上方的 [切换到经典视图]。



3. 单击 [例外] 标签

4. 确认软件位于 [程序和服务] 中

5. 单击 [添加程序] 按钮，添加使用网络的软件



如果单击了 [以后要求我] 按钮：

每次启动程序时，将显示 [Windows 安全警报] 窗口。此时可以选择 [解除阻止]。

附录

A. 主要规格

综合

视频方式	NTSC 方式, PAL 方式
电源电压	可充电电池 (3.7V) ×1 颗 外部 (AC 适配器): 3.8V
外形尺寸	95.0 mm (宽) × 53.0 mm (高) × 26.0 mm (深) (不含突起部)
重量	相机: 约 135g (不包括电池、SD 记忆卡和背带) 附件: 约 45g (电池、SD 记忆卡和背带)
三脚架孔的形状	1/4-20UNC
使用温度范围	0℃ ~ 40℃
使用湿度范围	85% 以下
保存温度范围	-20℃ ~ 60℃

相机部分

成像元件	总像素数 525 万像素 (有效像素数 513 万像素), 1/2.5 寸原色 CCD
镜头	
• 镜头	5.7 倍光学镜头 F3.3 ~ 4.8
• 焦距	4.6 ~ 26.4 mm (35 mm 换算 28 ~ 160 mm)
• 摄影距离	约镜头前 0.3 m ~ ∞ (广角时), 或约镜头前 0.84 m ~ ∞ (望远)
• 超微距摄影距离	约镜头前 0.01 m ~ ∞ (广角时), 或约镜头前 0.08 m ~ ∞ (望远)
• 数字变焦	3.6 倍
显示屏显示部	
• 画面尺寸	2.5 寸
• 种类	低温多晶硅 TFT 液晶
• 像素数	约 11.4 万像素
• 白平衡	AUTO / 固定 (室外、阴天、白炽灯、白炽灯 2、荧光灯、手动)
曝光补偿	
• 测光感光度分布	多极测光 (256 分割), 中央重点测光, 定点测光
• 曝光补偿	手动曝光补偿 ± 2.0EV (1/3EV 间隔)
• 测光方式	TTL-CCD 测光方式
• 闪光灯 AE	有 (日光同步有)

•快门	图像 ;8,4,2,1 ~ 1/2000 秒, 动画 :1/30 ~ 1/2000 秒
•ISO 感光度	AUTO, ISO64, ISO100, ISO200, ISO400, ISO800
距离调节	
•AF 方式	通常摄影区域 ; 外部被动 CCD 方式, 超微距区域 ; CCD 方式
•AF 测距范围	通常摄影区域 ; 约 0.3 m ~ ∞, 超微距时 ; 约 0.01 m ~ ∞
内置闪光灯	
•方式	自动
•摄影距离	约 0.2 ~ 2.4m(W), 约 0.14 ~ 1.85m(T)(ISO:AUTO)
•工作模式	禁止发光 / 自动 / 减轻红眼 / 强制闪光 / 慢速同步
•数据保持时间	约 1 周

图像数据记录 / 回放部

像素数 (解像度)

•图像	2592 × 1944, 2592 × 1728, 2048 × 1536, 1280 × 960, 640 × 480
•文字	2592 × 1944, 2048 × 1536
•动画	320 × 240, 160 × 120

文件格式

•图像	压缩 ; JPEG(Exif Ver.2.21)
•文字	TIFF(MMR 方式 ITU-T.6)
•动画	AVI (基于 Open DML Motion JPEG 格式)
•声音	WAV(Exif Ver.2.21 σlaw)

相机文件系统规格 DCF (DCF 是 JEITA 标准化的 [Design rule for Camera File System] 规格的略称)

压缩方式 基于 JPEG 扫描行方式 (图像、动画)

画像尺寸

•2592 × 1944	N; 约 1060 KB / 画面, F; 约 1835KB / 画面
•2592 × 1728	F; 约 1634KB / 画面
•2048 × 1536	N; 约 672KB / 画面, F; 约 1317KB / 画面
•1280 × 960	N; 约 356KB / 画面, F; 约 686KB / 画面
•640 × 480	N; 约 83KB / 画面

输入输出端子

电源输入	3.8V (AC 适配器)
视频输出	1.0 Vp-p (75 Ω)

能够记录回放的记忆卡的种类

记忆卡种类	SD 记忆卡、多媒体卡
-------	-------------

B. 关于另售品

Caplio R30 中，可以使用以下另售品。

商品名称	型名	备注
AC 适配器	AC-4c	从家用插座获取电源。进行长时间的摄影和图像浏览、或与个人电脑连接时使用。
可充电电池	DB-60	供本相机使用的可充电电池。
电池充电器	BJ-6	用于给可充电电池（DB-60）充电。
软套	SC-60	用于存放相机。

使用 AC 适配器（另售）

长时间摄影或浏览图像时、或连接个人电脑时，推荐使用 AC 适配器（另售）。

如果您已经用了本相机，请在装入 AC 适配器电池前确认相机的电源是关闭的。

1. 依箭头方向推动电池／记忆卡盖，
打开盖板

2. 插入 AC 适配器用电池

当可充电电池装入到位时，如图被卡扣
锁定。

3. 把插头插进插座

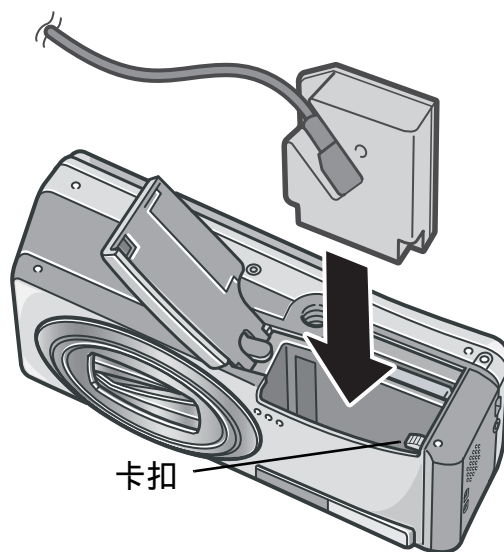

! 注意事项

- 使用 AC 适配器时打开电池／记忆卡盖。请勿强行关闭此盖。
- 妥贴地插入电源插头和电缆。
- 不使用相机时，从相机上和电源插座上拔下 AC 适配器。
- 在使用时拆除 AC 适配器或从插座上拔下插头，可能会造成数据丢失。
- 当使用 AC 适配器时，电池余量标记有时不显示。

取出 AC 适配器

如果您已经用了本相机，请在取出AC适配器电池前确认相机的电源是关闭的。

1. 从插座上拔下电源插头
2. 取出电池
3. 依箭头方向推动电池/记忆卡盖，关闭盖板







C. 各个背景模式和功能的组合

根据摄影模式的种类，通常摄影模式和功能的作用有可能不同。请参阅下表。

模式名称	闪光灯	超微距摄影
肖像	初始值：禁止闪光	不能
运动	初始值：禁止闪光	不能
远景	固定为禁止闪光	不能
夜景	无法选择强制闪光	不能
	初始值：自动	
文字	初始值：禁止闪光	能够使用
高感光度	初始值：禁止闪光	能够使用
变焦特写	初始值：禁止闪光	仅限超微距摄影
斜度修正模式	初始值：禁止闪光	能够使用

D. 关于各种模式时的菜单项目

动画模式时

设定项目	选择项目	参照页
动画尺寸	[320], 160	P.62
张速率	15 张/秒, [30 张/秒]	P.95
对焦	[MULTI AF], SPOT AF, MF, SNAP, ∞	P.66
白平衡	[AUTO],  (室外),  (阴天),  (白炽灯),  (白炽灯 2),  (荧光灯),  (手动设定)	P.81

SCENE 模式

设定项目	图像	运动	远景	夜景	斜度修正模式	文字	变焦特写	高感光度	参照页
图像质量·尺寸	○	○	○	○	○	-	○	○	P.62
尺寸	-	-	-	-	-	○	-	-	P.62
文字浓度	-	-	-	-	-	○	-	-	P.86
对焦	○	○	-	○	○	-	○	○	P.65
测光方式	-	-	-	-	○	-	○	-	P.69
鲜明度	-	-	-	-	○	-	○	-	P.70
连拍	-	-	-	-	-	-	○	-	P.89
颜色的浓度	-	-	-	-	○	-	○	-	P.71
包围式曝光	-	-	-	-	-	-	○	-	P.72
长时间曝光	-	-	-	-	-	-	○	-	P.75
有声摄影	○	○	○	○	○	○	○	○	P.78
加印日期摄像	○	○	○	○	○	○	○	○	P.79
曝光补偿	○	○	○	○	○	-	○	○	P.80
白平衡	○	○	○	○	○	-	○	○	P.81
ISO 感光度	-	-	-	-	○	-	○	-	P.83
限制慢速快门速度	○	○	○	○	○	○	○	○	P.84

关于选项的详情→P.60

E. 关闭电源也能保持设定值的功能列表

关闭电源后，有些功能将返回原来的设定。关闭电源设定值的保持/返回功能如下。

模式	功能	保持设定值：○ 返回初始值：×
安装	日期设定	○
	自动关闭电源	○
	信号音	○
	插卡序号	○
	图像确认时间	○
	音量设定	○
	显示屏亮度调节	○
	LANGUAGE / 言語	○
	视频方式	○
	ADJ. 键设定 1 ADJ. 键设定 2	○
	定点变焦	○
	USB 连接	○
	放大摄影图标	○
	摄影设定警告	○
	摄影	连拍
曝光补偿		○
白平衡		○
颜色的浓度		○
图像质量·尺寸		○
对焦		○
测光方式		○
ISO 感光度		○
鲜明度		○
包围式曝光		×
长时间曝光		○
间隔摄像		×
加印日期摄像		○
有声摄影		×
自拍	×	

模式	功能	保持设定值：○ 返回初始值：×
	闪光灯	○
	超微距摄影	×
	文字浓度	○
	限制慢速快门速度	○
	动画尺寸	○
	张速率	○
	尺寸	○
	最大亮度	○
回放	音量	○

F. 内置存储器 / SD 记忆卡能够记录的张数

随内置存储器 / SD 记忆卡的容量，画面质量 / 尺寸能够记录的张数，大约如下。

模式	图像质量	图像尺寸	内置	32MB	64MB	128MB	256MB	512MB	1GB
静止图像	F	2592 × 1944	13	15	30	62	123	249	479
	N	2592 × 1944	22	25	53	107	213	430	828
	F	2592 × 1728	14	16	34	69	139	280	539
	F	2048 × 1536	18	21	43	87	173	349	671
	N	2048 × 1536	36	41	84	170	339	683	1314
	F	1280 × 960	33	38	79	159	318	641	1233
	N	1280 × 960	63	72	148	301	600	1209	2324
	N	640 × 480	277	315	645	1304	2599	5237	10072
文字		2592 × 1944	67	75	154	313	624	1257	2417
		2048 × 1536	88	99	203	412	821	1654	3181

模式	图像质量	图像尺寸	内置	32MB	64MB	128MB	256MB	512MB	1GB
动画	15张/秒	320 × 240	1分 17秒	1分 27秒	2分 59秒	6分 3秒	12分 4秒	24分 19秒	46分 47秒
	30张/秒	320 × 240	39秒	44秒	1分 31秒	3分 4秒	6分 7秒	12分 19秒	23分 42秒
	15张/秒	160 × 120	4分 38秒	5分 16秒	10分 47秒	21分 49秒	43分 29秒	87分 37秒	168分 30秒
	30张/秒	160 × 120	2分 26秒	2分 46秒	5分 40秒	11分 27秒	23分 50秒	46分 1秒	88分 31秒
声音			56分 45秒	64分 36秒	132分 11秒	267分 15秒	532分 36秒	1073分	2063分 25秒

要点

- 由于被摄体不同，液晶显示屏上显示的剩余的可拍摄张数可能与实际可拍摄的张数不同。
- 同样容量的记忆卡，根据厂家和种类、摄影条件的不同，能够摄影的张数也不同。
- 可以连续摄影（录音）的时间，随记忆卡的厂家、种类、性能所不同。

G. 在海外使用时

关于AC适配器（型名：AC-4c）

在交流100～240V，50Hz/60Hz的地域可以使用。

在电流插座形状不同的国家、事先咨询代理店并准备和使用与国家的电源插座相吻合的变换适配器。

关于保修证

本产品仅供在购买地所在国使用。保修书也仅在该国有效。

在海外使用时，万一出现故障、问题时，关于在当地的售后服务及相关费用不负责任，敬请谅解。

在当地使用电视机进行回放时

能够在附映像输入端子的电视机（或显示屏）上回放。请使用附件的AV连接线。本机对于电视机的NTSC和PAL方式。配合当地的电视机制式。切换相机的视频方式进行使用。

赴海外时，请在确认当地视频方式之后进行使用。

H. 使用注意事项

- 本产品仅供在购买地所在国使用。保修书也仅在该国有效。
- 在海外使用时，万一出现故障、问题时，关于在当地的售后服务及相关费用不负责任，敬请谅解。
- 请注意、不要把相机弄掉、或给予严重的撞击。
- 连续闪光会使闪光灯的发光组件发热。如非必要，请勿连续闪光。
- 请勿将眼睛靠近使用着的闪光灯，也勿直接用取景器对着太阳及其他强烈的光线取景，以防止视力损伤（尤其是婴幼儿）。
- 请勿将眼睛靠近使用着的闪光灯。否则可能损伤视力（特别是婴幼儿）。
- 长时间使用相机后电池会发热。使用后立即触碰电池，可能会灼伤手指。
- 液晶显示屏暴露在阳光下，屏幕上显示的图像看起来好象被洗去，因而无法浏览。
- 液晶显示屏中的部分或全部像素不能保持连续发光。这一特性使显示屏不能始终保持高亮度。这并非故障。
- 携带相机时避免与其他物体碰撞。
- 在温度突然变化的环境中，相机可能会结露（产生小水滴），使玻璃表面起雾或使相机发生故障。温度突然变化时，把相机放入塑料包袋或其他能尽量减缓温度变化的包袋中。直至相机温度与环境温度的差异足够小时，再取出相机。
- 为防止出现故障，请勿使用尖细的东西插麦克风或扬声器的孔。

要点

容易结露的状态

- 移动至温度差较大的地方时
- 多湿气时
- 直接受冷气或热气时

I. 关于维护和保管

关于维护

- 注意，镜头附上指纹或污渍，可能导致画面质量下降。
- 镜头附上垃圾或污渍时，请勿用手直接触摸，请用市售的吹气式除尘器吹飞，或用软布轻轻擦拭。
- 在海边或使用药品的地方使用后，请特别留心擦拭。
- 万一相机出现问题时，请向理光修理接待中心咨询。
本相机存在高电压回路，非常危险，因而绝对不可自己拆卸。
- 请勿接触稀释剂，挥发油及杀虫剂等挥发性物质。可能导致变质，或涂料剥落。
- 液晶显示屏的表面，容易划伤、请勿与硬物发生摩擦。
- 液晶显示屏的表面，请用软布配合少量市售的液晶显示器表面清洁用溶剂，轻轻擦拭。

关于保管

- 因可能导致相机故障，请避免在以下场所进行保管。
 - 高温多湿，或湿度、温度变化剧烈的场所
 - 沙、灰尘、尘埃多的场所
 - 震动剧烈的场所
 - 长时间和防虫剂等药品及橡胶、塑料制品等接触的场所
 - 产生强磁场的场所（显示屏、转流磁石旁等）
- 长期不使用相机时，请取出电池。

维护时的注意事项

- (1) 请务必关闭电源。
- (2) 维护时，请卸下电池和AC适配器。

J. 显示错误信息

液晶显示屏上显示如下错误信息时，以如下方法进行处置。

错误信息	处置方法	参照页
请插入卡	未安装卡。请安装卡	P. 20
请设定日期	未设定日期。请设定日期	P. 122
FILE NUMBER OVER	超过文件编号的限制，请删除不要的文件或安装新卡	P. 120
是不能显示的文件	相机无法显示的文件。请使用电脑确认、删除文件。	-
容量不足，是否进行复制	卡的容量不足，不能复制所有的文件，请使用其他的卡	P. 18
被保护	正在删除被保护的文件	P. 101
写入保护	卡处于 [LOCK (禁止写入)] 设定，请解除锁	P. 18
不能打印设定的文件	是不能进行打印设定的文件 (动画等)	-
容量不足	不能记录文件。请删除文件或进行格式化、确保空闲容量	P. 49, P. 112, P. 113
	图像的打印指定张数超过限制。请选择某一图像，张数设定为 0	-
请进行内置存储器的格式化	需要对内置存储器进行格式化	P. 113
请进行卡的格式化	卡未格式化。请对卡进行格式化	P. 112
不能使用卡	请再次重新格式化。即使这样仍显示错误信息时、考虑出现卡异常。请勿使用该卡	P. 112
正在存储写入	正在向存储器写入文件，请等待至写入结束	-
无文件	没有能够回放的文件	-
不能记录	能够拍摄的张数为 0。请更换其他卡或切换存储器作记录	-

K. 关于售后服务

1. 万一本产品出现故障时、因为在保修书上记载的保修期内免费进行修理，请和理光修理接待中心或销售商家联系。另外，造访理光修理接待中心产生的诸项费用由用户负担。
2. 下列情况下，即使在保修期内，也不在免费修理之列。
 - 1) 和使用说明书记载的使用方法不同的使用而导致的故障。
 - 2) 在使用说明书记载的本公司指定修理处理所以外的场所进行修理、改造、分解清洗等而产生的故障。
 - 3) 火灾、天灾、地理变化等导致的故障。
 - 4) 保管上的不完善（高温多湿和在放入防虫剂的场所保管、电池等的液漏、发霉等）而导致的故障。
 - 5) 浸（灌）水、饮料（果汁、酒类等）浇灌、混入沙（泥）、撞击、落下等而导致的故障。
3. 超过保修书上记载的保修期，本产品的有关修理为有偿修理。另外，此时的运费等诸项费用由用户负担。
4. 无附带保修书时和无销售店名，购入年月日的记载时及记载事项出现订正时，即使在保修期内也为有偿修理。
5. 即使在保修期内，本制品需要进行各部检查，和精密检测等特别委托时，另外的实际费用由用户负担。
6. 保修对象部分仅主机，外壳、腕绳等附件类及本制品附带的消耗品类（电池类）不在保修之列。
7. 无论是否在免费修理期内，本制品的故障引发的附带损失（摄影时需要的诸项费用及应得利益的损失）等，可能难以给予补偿。
8. 保修书仅在购买地所在国有效。
 - *以上的保修规定承诺免费修理，这些不对用户法律上的权利产生限制。
 - *以上保修规定在与本产品相关的保修书中也有同样的记载。
9. 本产品的辅助用性能部件（维持功能、性能不可欠的部件），保证供应5年。
10. 浸（灌）水、沙（泥）浇灌、强烈碰撞、落下等，导致损伤严重，存在不能恢复故障前性能而不能修理的情况。敬请谅解。

要点

- 修理前，请检查电池的消耗和再次阅读使用说明书（再次确认您的使用方法）。
- 根据修理部位，修理可能会花费一段时间。
- 修理时，请尽可能详细地告知故障内容和故障部位。
- 修理时，请勿附带和修理无直接关系的附件类。
- 进行重要记录（结婚仪式和海外旅行等）的摄影时，推荐事先进行测试摄影并确认相机的状态，同时携带使用说明书和备用电池。
- 修理时，不能保证 SD 记忆卡及内置存储器内的数据不丢失。

INFORMATION TO THE USER

USA FCC Part 15 Class B

The equipment has been tested and found to comply with the limits for a Class B digital device, pursuant to part 15 of the FCC Rules. These limits are designed to provide reasonable protection against harmful interference in a residential installation. This equipment generates, uses, and can radiate radio frequency energy and if not installed and used in accordance with the instructions, may cause harmful interference to radio communications. However, there is no guarantee that interference will not occur in a particular installation. If this equipment does cause harmful interference to radio or television reception, which can be determined by turning the equipment off and on, then user is encouraged to try to correct the interference by one or more of the following measures:

- Reorient or relocate the receiving antenna.
- Increase the separation between the equipment and receiver.
- Connect the equipment to an outlet on a circuit different from that to which the receiver is connected.
- Consult the dealer or an experienced radio/TV technician for help. (FCC 15.105B)

Changes or modifications not expressly approved by the party responsible for compliance could void the user's authority to operate the equipment. (FCC 15.21)

Properly shielded and grounded cables and connectors must be used for connection to a host computer in order to comply with FCC emission limits. (FCC 15.27)

An AC adapter with a ferrite core must be used for RF interference suppression.

COMPLIANCE INFORMATION STATEMENT

Product Name: DIGITAL CAMERA

Model Number: Caplio R30

This device complies with Part 15 of the FCC Rules.

Operation is subject to the following two conditions:

- (1) This device may cause harmful interference, and
- (2) This device must accept any interference received, including interference that may cause undesired operation.

RICOH CORPORATION

5 Dedrick Place, West Caldwell NJ, 07006 Tel.: 1-800-225-1899

Note to Users in Canada

Note: This Class B digital apparatus complies with Canadian ICES-003

Remarque Concernant les Utilisateurs au Canada

Avertissement: Cet appareil numérique de la classe B est conforme à la norme NMB-003 du Canada

IMPORTANT SAFETY INSTRUCTIONS-SAVE THESE INSTRUCTIONS

DANGER-TO REDUCE THE RISK OF FIRE OR ELECTRIC SHOCK, CAREFULLY FOLLOW THESE INSTRUCTIONS.



Declaration of Conformity

"The Product complies with the requirements of the EMC Directive 89/336/EEC."

索引

Symbols

电池充电器 10

A

AC Adapter 169

Acrobat Reader 137

AC 适配器 11, 169

按下一拔 30

B

白平衡 81

曝光补偿 80

保护 101

包围式曝光 72, 73

确认包装卧 10

背景 37

变焦 34

C

Caplio CD-ROM 11

Caplio Software CD-ROM 11

测光方式 69

插卡序号 120

长时间曝光 75

超微距摄影 35

D

电池 16

电池余量的显示 17

电源 22

定点变焦 125

DirectX 137

DPOF 104

F

放大显示 46

分割画面显示 45

复制到插卡上 108

G

各部分的名称 12

格式化 112

规格 167

故障 160

H

幻灯片显示 100

回放 41

J

间隔摄像 76

加印日期摄像 79

近拍摄影 35

ISO 感光度 83

K

可充电电池 10, 11

可以拍摄的图像数 16

L

LANGUAGE 123

连续摄影 89

浏览 CD-ROM 137

M

M 连续摄影 89

Mounter 153

N

逆光摄影 80

P

PictBridge 54

R

RICOH Gate La 135

日期 24

日期设定 122

S

SD 记忆卡 18

删除 49

闪光灯 36

声音 97

摄像设定初始化 85

摄影设定警告 126

视频方式 124

视频连接线 10, 47

数字变焦 34

S 连续摄影 89

T

调整图像尺寸 107

同步显示模式 25

图像确认时间 119

图像质量 62

W

完全按下 29

腕绳 10

文字浓度 86

WIA 驱动器 135, 136

USB 连接线 10

USB 驱动器 135, 136

X

鲜明度 70

显示屏亮度调节 114

限制慢速快门速度 84

卸载 151

Y

有声摄影 78

预对焦摄影 32

Z

直接打印功能 54

自动关闭电源 22, 116

自拍 88

坐标显示 25

欧洲地区电话咨询号码

UK	(from within the UK)	02073 656 580
	(from outside of the UK)	+44 2073 656 580
Deutschland	(innerhalb Deutschlands)	06331 268 438
	(außerhalb Deutschlands)	+49 6331 268 438
France	(à partir de la France)	0800 91 4897
	(en dehors de la France)	+33 6331 268 409
Italia	(dall'Italia)	02 696 33 451
	(dall'estero)	+39 02 696 33 451
España	(desde España)	91 406 9148
	(desde fuera de España)	+34 91 406 9148
Nederland	(binnen Nederland)	0800 022 9494
	(vanuit het buitenland)	+49 6331 268 443

<http://www.service.ricohpmmc.com/>

从环境友好，到环境保护，再到环境管理

作为不可替代的地球上的一员，从环境友好，到环境保护，再到环境管理，理光一贯积极促进环境友好活动，也积极开展环境保护活动，以解决管理这一重大课题。

为减少数码相机给环境带来的负荷，理光也在尝试通过“降耗节能”以及“减少产品中影响环境的化学物质”来解决这一重大课题。



如果出现问题

首先参阅本手册中的“故障检修”(P.159)。如果仍不能解决问题，请与理光维修中心联系。

Ricoh 办事处	
Ricoh Company, Ltd.	3-2-3, Shin-Yokohama Kohoku-ku, Yokohama-shi 222-8530, Japan http://www.ricoh.co.jp/r_dc
Ricoh Hong Kong Limited	21/F., Tai Yau Building, 181 Johnston Road, Wan Chai, Hong Kong

制造公司	
东莞泰联光学有限公司	企标编号：44199947736 品质标准开发设计及主要零件制造：日本 公司地址：东莞市长安镇霄边第2工业区

理光相机服务中心	
广州利昊发展有限公司	地址：中国广州市广仁路1号广仁大厦21楼 邮编：510030 电话：86-20-83351408, 83351497

关于 ImageMixer	
北美 (洛杉矶)：	TEL:+1-213-341-0163
欧洲 (英国)：	TEL:+44-1489-564-764
亚洲 (菲律宾)：	TEL:+63-2-438-0090
中国：	TEL:+86-21-5450-0391
服务时间：	上午 9:00 - 下午 5:00

Ricoh Company, Ltd.
Ricoh Building, 8-13-1, Ginza, Chuo-ku, Tokyo
104-8222, Japan
2006 January



Printed in China



* L 7 3 1 4 9 7 3 *