

Caplio R3

RICOH

Guía del Usuario de la Cámara

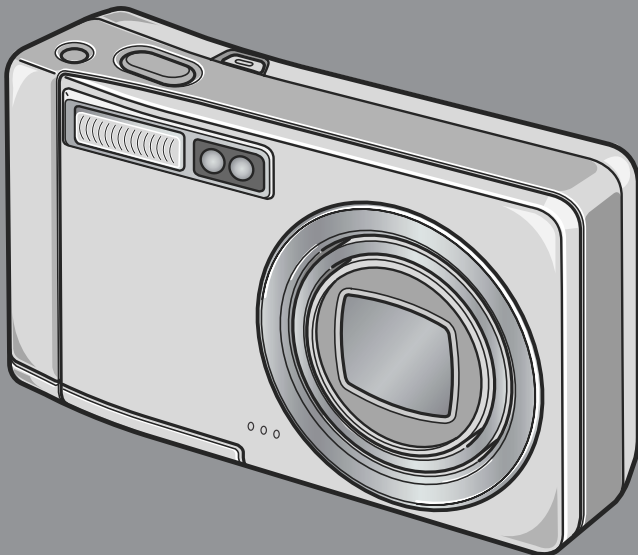

El número de serie de este producto se encuentra en la cara inferior de la cámara.

- 1 Guía Rápida
- 2 Variedad de Tomas Técnicas/Reproducción
- 3 Cambio de los ajustes de la cámara
- 4 Instalación del Software
- 5 Solución de Problemas



Importante!

No conecte el cable todavía!

El software requerido para la comunicación entre la cámara y el ordenador no se instalará debidamente si Ud. conecta la cámara al ordenador mediante el cable USB antes de instalar el software.

Asegúrese de instalar primero el software y sólo entonces conecte la cámara al ordenador.

Las instrucciones de instalación del software, se encuentran en la página 134.

Acerca de otra documentación

Los detalles sobre cómo utilizar el software pueden encontrarse en la "Guía de Software para el Usuario" incluido en el CD-ROM en formato PDF.

En la página 137 se explica cómo utilizar archivos en formato PDF.

El CD-ROM también contiene la versión inglesa de la Guía del Usuario de la Cámara y la Guía de Software para el Usuario en formato PDF.

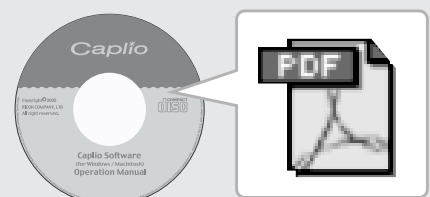
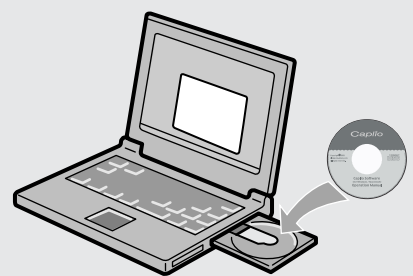

Introducción

Esta guía proporciona información sobre cómo utilizar las funciones para tomar y visualizar fotografías de este producto, como así también advertencias sobre su uso. Para sacar máximo provecho de todas las funciones, lea esta guía detenidamente antes de usar el producto. Tenga esta guía siempre a mano por si llega a necesitar consultarla en el futuro.

Ricoh Co., Ltd.

Consejos de seguridad

Para realizar un uso seguro de su cámara, asegúrese de leer todos los consejos de seguridad antes de utilizarla.

Prueba de uso

Antes de usar la cámara en la práctica, tome algunas fotografías para asegurarse de que las imágenes son guardadas en la memoria como es debido.

Derechos de autor

Está prohibida la reproducción o alteración de documentos, publicaciones, música u otros materiales que contengan propiedad intelectual para fines que no sean personales u otros propósitos limitados sin autorización expresa del autor.

Exención de responsabilidad

Ricoh Co., Ltd. no asume ninguna responsabilidad por fallos de grabación o reproducción causados por desperfectos en el funcionamiento de este producto.

Garantía

Este producto ha sido fabricado conforme a especificaciones de cada región y su garantía es válida solamente en el país de compra. Si el producto se avería o deja de funcionar correctamente fuera del país de compra, el fabricante no asume ninguna responsabilidad por la reparación ni por los gastos que se puedan incurrir para efectuar dicha reparación.

Interferencias de radio

El uso de este producto cerca de otros equipos electrónicos puede afectar el funcionamiento de ambos dispositivos. En particular, el uso de la cámara cerca de una radio o un televisor puede producir interferencias. De ser así, pruebe una o más de las soluciones que se indican a continuación:

- Aleje la cámara lo más posible de la radio, televisor o aparato que esté siendo afectado por la interferencia.
- Cambie la orientación de la antena de TV o radio.
- Enchufe los dispositivos en tomas de corriente diferentes.

- La reproducción total o parcial de esta publicación está prohibida sin la autorización expresa y por escrito de Ricoh.

© 2005 RICOH CO.,LTD. Todos los derechos reservados.

- El contenido de este documento queda sujeto a cambios sin aviso previo.
- Durante la confección de esta guía se ha tenido sumo cuidado para que el contenido sea exacto y fiel a la realidad. De todos modos, si cree haber encontrado un error o tiene alguna sugerencia, háganoslo saber poniéndose en contacto con Ricoh a una de las direcciones que se muestran al final de la guía.

Microsoft, MS, Windows y DirectX son marcas registradas de Microsoft Corporation en los Estados Unidos de América y otros países.

Macintosh, Power Macintosh, y Mac OS son marcas registradas de Apple Computer, Inc. en los Estados Unidos de América y otros países.

Adobe y Adobe Acrobat son marcas comerciales de Adobe Systems Incorporated.

Todos las marcas comerciales de productos y compañías mencionadas en esta guía son propiedad de sus respectivos dueños.

Principales Funciones

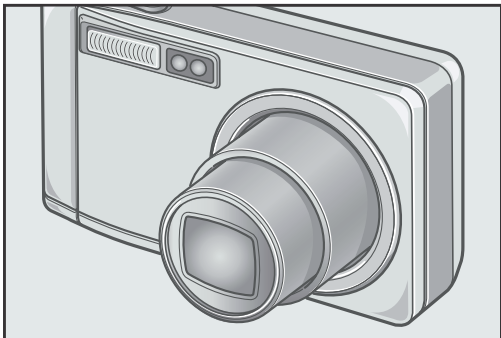

Dotado de un zoom gran angular con ampliación de 7.1x

Este producto tiene solamente 26 mm de espesor, y viene con un objetivo gran angular de 28 a 200 mm* con ampliación de 7,1x para la mayoría de las tomas comunes. Con este objetivo se puede tomar gran variedad de imágenes tanto en interiores como en exteriores.

* Equivalente al de una cámara de 35mm



El estabilizador de imagen garantiza la función para prevenir que las fotografías salgan movidas. (P.29)

Tiene un botón para evitar los temblores de la cámara. Presionando este botón se evita la toma de imágenes desenfocadas debido a temblores de la mano, imágenes en interiores o incluso en tomas nocturnas.



Rápida respuesta de disparo para capturar cada momento (P.30)

Un tiempo de retraso de disparo de tan solo aproximadamente 0,1 segundos. La tecnología del sistema de enfoque automático híbrido patentada de Ricoh provee una buena exposición de acciones en movimiento.



Macro de 1 cm (P.36) y flash de primer plano a 14cm (para telefotografía) o a 20 cm (para granangular). (P.37)

La función de macro le permite capturar los detalles desde una distancia muy corta de tan solo 1 cm. La cámara también tiene un flash incorporado para tomas muy cercanas dentro de 14 cm (para teleobjetivo) y 20 cm (para gran angular). Esta combinación le da tomas en macro nítidas aun bajo condiciones de poca luz.

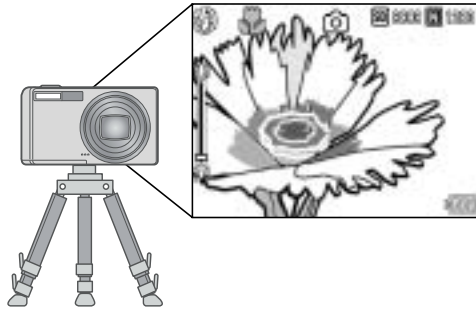

Función de desplazamiento de objeto AF para fácil bloqueo de foco aun en un trípode. (P.87)

La función de desplazamiento de objeto AF le permite bloquear el foco para fotografía en macro solo mediante la operación de un botón sin mover la cámara. Esta función es útil para hacer tomas en un trípode.

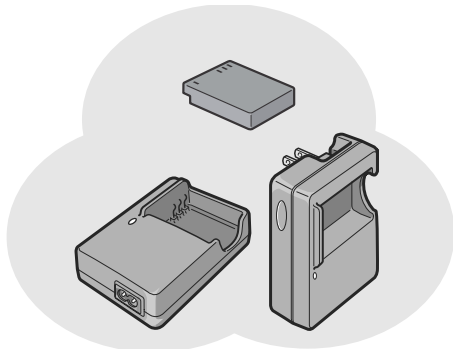

Dotado de una batería recargable especial de larga duración (P.16)

Con este producto viene una batería recargable de larga duración y gran capacidad, que permite tomar muchas imágenes durante un largo viaje, o en el lugar de trabajo.

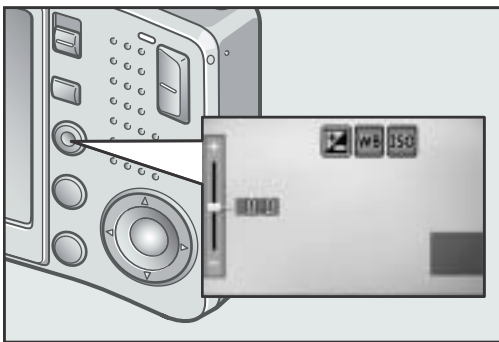

Botón de ajuste (ADJ.) para obtener fácilmente la configuración óptima (P.59).

El botón ADJ. reduce el número de pasos necesarios. Permite ajustar rápidamente la velocidad y apertura, el balance de blanco, y la sensibilidad de la película (ISO) con un mínimo de pasos. Se pueden asignar también funciones según sean necesarias.



Película de alta calidad a 30 ó 15 fotogramas/segundo con sonido (P.93)

Se pueden grabar películas de alta calidad de 320 x 240 píxeles a 30 fotogramas/segundo sin sonido.

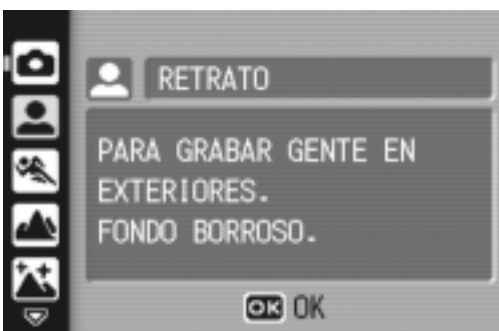

Modo de ambiente para tomas fáciles y hermosas (P.38)

En el modo de ambiente, basta con seleccionar una de las 8 configuraciones para tomar imágenes de calidad óptima según el ambiente.



Corrección de imágenes tomadas oblicuamente facilitada por el modo de corrección de inclinación (P.38)

En este modo un objeto cuadrado tomado oblicuamente puede ser corregido como si fuera tomado derechamente. Con una simple operación del botón se pueden corregir imágenes oblicuas de carteles, letreros o tarjetas de visita.

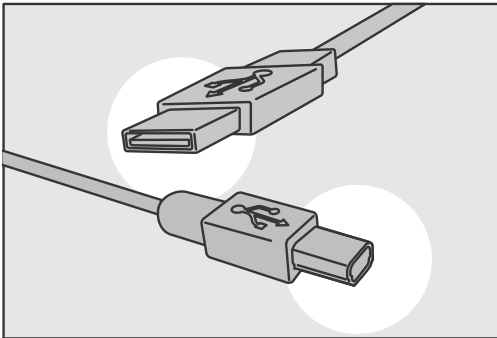

Transferencia automática a la PC a través de cable USB

Una vez que el software incluido está instalado en su ordenador, la simple conexión de la cámara a su PC mediante el cable USB incluido hará que las imágenes se transfieran automáticamente al ordenador.



Programa multifuncional "ImageMixer" para organizar imágenes en álbumes, editar imágenes y sonidos, y crear CDs de video

Diseñado con el fin de facilitar la organización y el manejo de imágenes, este programa tiene una función para transferir fotografías, películas y sonido de una cámara digital o de un CD de música, una función de álbum para organizar los archivos captados, una función para editar películas en formato MPEG-1, una función de diagramación para crear planillas de fotografías, y una función de grabación en disco para crear CDs de video.

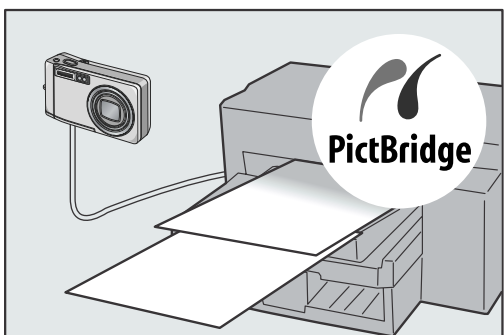

Impresión directa sin necesidad de ordenador (P.54)

Conecte la cámara a una impresora compatible usando el cable USB y de esa manera podrá imprimir imágenes fácilmente sin la necesidad de ordenador.

Índice

Capítulo 1 Guía Rápida

Antes de tomar fotografías	10
Contenido de la caja.....	10
Nombres de las partes	12
Sobre la pantalla de cristal líquido (LCD).....	14
Preparándose para tomar fotografías	16
Las pilas	16
Indicación del nivel de la batería	17
Acerca de una tarjeta de memoria SD (disponible en el comercio)	18
Cargando la batería recargable.....	19
Cómo instalar la batería recargable y tarjetas de memoria SD.....	20
Encendido y apagado de la cámara.....	22
Configuración del idioma.....	23
Ajuste de la fecha y la hora	24
Cambio de la visualización.....	25
Para obtener el brillo máximo de la pantalla LCD	25
Visualización de histograma.....	26
Tomando fotografías	27
Cómo sostener la cámara	27
Prevención de tomas movidas	28
Fotografías imprevistas (disparo inmediato)	30
Enfoque y tome la fotografía (disparo diferido)	31
Fotografías con enfoque descentrado (fijado de enfoque).....	33
Uso de la función de zoom.....	35
Primeros planos (macrofotografía).....	36
Uso del flash.....	37
Fotografías con ajuste de la exposición según el ambiente.....	38
Reproducción	42
Visualización inmediata de fotografías (revisión rápida).....	42
Visualización de imágenes.....	43
Visualización múltiple en tres cuadros	44
Visualización multi-imagen.....	46
Ampliación de imágenes	47
Visualización en un televisor	48
Cómo borrar imágenes	50
Cómo borrar imágenes no deseadas (fotografías/películas/sonidos).....	50
Borrado múltiple selectivo	51

Capítulo 2 Variedad de Tomas Técnicas/Reproducción

Impresión directa	54
Acerca de la función de impresión directa	54
Conexión de la cámara a una impresora	54
Impresión las imágenes	55
Una gran variedad de técnicas de fotografía	59
Uso del botón ADJ. (Ajuste).....	59

Menú de ajuste de tomas	60
Uso del menú de ajuste de tomas	61
Selección de la calidad/tamaño de imagen (RES./TAM.IMAGEN)	62
Cambio del modo de enfoque (ENFOQUE: MULTI AF/SPOT AF)	64
Tomas con Enfoque Manual (ENFOQUE:MF)	66
Tomas de fotografía con una distancia fijada (ENFOQUE:SNAP/Infinito)	68
Cambiando la fotometría (FOTOMETRIA)	69
Cambiando la claridad de imagen (NITIDEZ)	70
Ajuste de la densidad de color (INTENSIDAD)	71
Tomas con variantes de exposición automáticas (AJUST EXP.AUTOM.)	72
Disparar consecutivamente con un balance de blancos diferente (AJUST EXP.AUTOM.)	73
Ajuste del tiempo de exposición (TIEMPO EXPO.)	75
Tomas múltiples a intervalos (INTERVALO)	76
Captar una imagen con sonido (IMG. CON SONIDO)	78
Inserción de la fecha en imágenes fijas (IMPRIME FECHA)	79
Cambio de los ajustes de exposición	80
Iluminación por luz natural y artificial (BALANCE DEL BLANCO)	81
Ajustes de la sensibilidad (AJUSTE ISO)	83
Limitando la velocidad del disparador (LÍM. DISP. LENTO)	84
Reposición de los ajustes de fotografía a sus valores originales (AJUSTE ORIGINAL)	85
Cambio de la densidad para tomas de texto (DENSIDAD)	86
Uso de la función de desplazamiento de objeto de AF	87
Uso del autodisparador	88
Fotografías en modo Multi-Shot.....	89
CONT	91
SCONT (S Multi-Shot)	91
MCONT (M Multi-Shot)	91
Visualizar una imagen fija S Multi-Shot o M Multi-Shot en Modo de visualizador ampliado	92
Grabación/Reproducción de Películas	93
Grabación de películas	93
Ajuste de la cantidad de fotogramas por segundo	95
Reproducción de películas	96
Grabación/Reproducción de Voz	97
Grabación de voz	97
Reproducción de sonido	98
Otras funciones disponibles en el modo de reproducción	99
Menú de reproducción	99
Uso del menú de reproducción/visualización	99
Visualización secuencial (MOSTRAR DIAPO.)	100
Protección contra borrado accidental (PROTEGER)	101
Uso de un servicio de copias impresas (DPOF)	104
Cómo cambiar el tamaño de la imagen (CAMBIAR TAMAÑO)	107
Copia a tarjeta de memoria (COPIA A TARJETA)	108

Capítulo 3 Cambio de los ajustes de la cámara

Cambio de los ajustes de la cámara	110
Menú de configuración (SETUP)	110
Uso del menú de configuración (SETUP)	111
Formateando la tarjeta de memoria SD (FORMATEAR [TARJETA])	112
Formateando la memoria interna (FORMATEAR [MEM. INT.])	113
Ajuste del brillo de la pantalla LCD (BRILLO LCD)	114

Registro de una función en el botón ADJ. (CONF.BOTÓN ADJ 1/2).....	115
Ajuste del apagado automático (AUTO APAGADO).....	116
Cambio del sonido del timbre de confirmación (SEÑAL ACUSTICA).....	117
Cambio del volumen del timbre de confirmación (CONFIG. VOLUMEN).....	118
Cambio de la duración de la confirmación en pantalla (CONFIRMA LCD).....	119
Ajuste del nombre de archivos (NO.SECUENCIA).....	120
Ajuste de la fecha y la hora (AJUSTE FECHA).....	122
Cambio del idioma de visualización (LANGUAGE/ 言語).....	123
Cambio del modo de salida de video para ver imágenes en un televisor (MODO SAL.VIDEO).....	124
Cambio del ajuste del zoom escalonado (ZOOM POR PASOS).....	125
Visualización del aviso de cambios en ajustes (AVISO AJUS.FILM.).....	126
Cambio del sistema de comunicación por USB (CONEXIÓN USB).....	127
Ampliación de los iconos en pantalla (ICONO AGRD. FOTO).....	131

Capítulo 4 Instalación de programas (Cargar imágenes a su ordenador)



Instalación del programa incluido (para Windows).....	134
Requisitos del sistema para usar el software.....	138
Instalación del software.....	139
Instalación de DeskTopBinder Lite.....	141
Conexión de la cámara a su ordenador.....	143
Descarga de imágenes desde una tarjeta de memoria SD.....	148
Instalación de Acrobat Reader.....	149
Instalación de DirectX.....	150
Desinstalación del software.....	151
Desinstalación del ImageMixer.....	152
Instalación del programa incluido (para Macintosh).....	153
Requisitos del sistema para usar el software.....	155
Instalación del software (Mac OS 8.6 a 9.2.2).....	156
Instalación del software (Mac OS X 10.1.2 a 10.4).....	157

Capítulo 5 Solución de problemas

Solución de problemas	160
Solución de problemas de la cámara.....	160
Mensajes de advertencia en Windows XP Service Pack 2.....	165
Suplemento	167
A. Especificaciones.....	167
B. Accesorios opcionales.....	169
C. Combinación de preajustes de ambiente y funciones.....	170
D. Opciones de menú por modo.....	171
E. Funciones cuyos valores predeterminados se restauran en el apagado.....	172
F. Número de imágenes que pueden almacenarse en la memoria interna y en tarjetas de memoria SD.....	173
G. Uso de la cámara en el extranjero.....	174
H. Precauciones de uso.....	175
I. Cuidando y guardando la cámara.....	176
J. Mensajes de error.....	177
K. Sobre la garantía y el servicio técnico.....	178
Índice.....	180

Manuales incluidos con su cámara

Su cámara Caplio R3 viene con dos manuales.

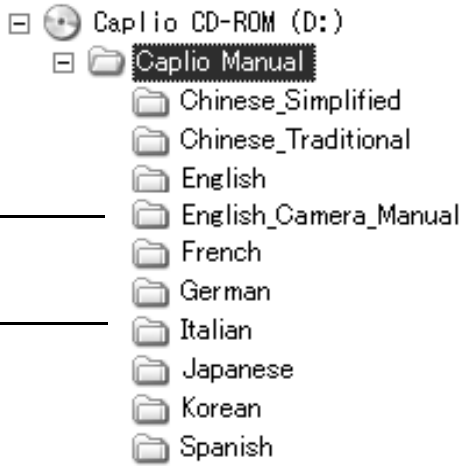
	<p>Guía del usuario de la cámara (este manual)</p> <p>Esta guía tiene por objeto explicar el uso y las funciones de la cámara. En ella se dan también instrucciones sobre cómo instalar los programas incluidos con la cámara en su ordenador.</p> <p>* La Guía de Usuario del Software (versión en inglés) se encuentra en el CD-ROM incluido en un archivo de formato PDF.</p>
	<p>Guía del Usuario de Programas (archivo en formato PDF)</p> <p>En esta guía se explica cómo transferir imágenes de la cámara a su ordenador, y cómo visualizar y editar dichas imágenes usando su ordenador.</p> <p>* La Guía del Usuario de Programas se encuentra en la siguiente carpeta dentro del CD-ROM incluido con su cámara.</p> <div data-bbox="906 1182 1369 1646"></div> <p>" Guía de Usuario del Software (versión en inglés)" (archivo PDF) _____</p> <p>Cada lengua tiene su propia Guía del _____ Usuario de Software en su carpeta respectiva.</p>

Para copiar la Guía de Usuario de Programas

Copie el archivo PDF que se encuentra en la carpeta de arriba.

Referencia

La cámara viene con un programa llamado ImageMixer que permite visualizar y editar imágenes en su ordenador. Para ver las instrucciones de cómo utilizar ImageMixer, consulte el manual del programa haciendo clic en el botón [?] de la ventana de la aplicación.

Para obtener la más reciente información sobre ImageMixer, póngase en contacto con el Centro de Asistencia al Cliente mencionado a continuación:

Estados Unidos (Los Ángeles) TEL: +1-213-341-0163

Europa (Inglaterra) TEL: +44-1489-564-764

Asia (Filipinas) TEL: +63-2-438-0090





China TEL: +86-21-5450-0391

Horario de atención: 9:00 - 17:00

Cómo utilizar esta guía

En el Capítulo 1 se explican las operaciones básicas del producto. Lea este capítulo si es la primera vez que va a utilizar la cámara.

En esta guía se utilizan los siguientes símbolos:

 Precaución	Se utiliza para denotar advertencias y/o restricciones importantes en el uso de la cámara.
 Nota	Este símbolo indica explicaciones suplementarias y recomendaciones útiles sobre el manejo de su cámara.
 Terminología	Este símbolo indica términos que son útiles para comprender las explicaciones.
 Referencia	Esto indica el(los) número(s) de página(s) en el manual de instrucciones (manual PDF en el CD-ROM suministrado), donde se encuentra información relacionada.

Puede que los ejemplos de visualización del monitor LCD sean diferentes de las pantallas de visualización reales.

Capítulo 1

Guía Rápida

Lea este capítulo si es la primera vez que va a utilizar la cámara.

Antes de tomar fotografías	10
Preparándose para tomar fotografías.....	16
Tomando fotografías	27
Reproducción.....	42
Visualización en un televisor.....	48
Cómo borrar imágenes	50

Antes de tomar fotografías

Contenido de la caja

Abra la caja y corrobore que contenga todos componentes que se muestran a continuación.

- Caplio R3



- Batería recargable

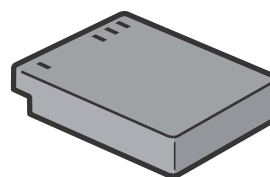

- Cable de Audio/Video

Se utiliza para visualizar las imágenes en un televisor.

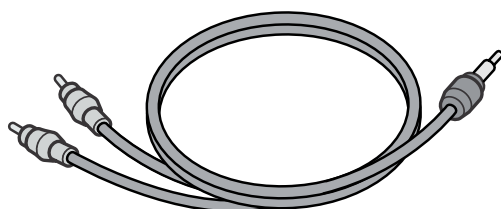

- Cargador de batería

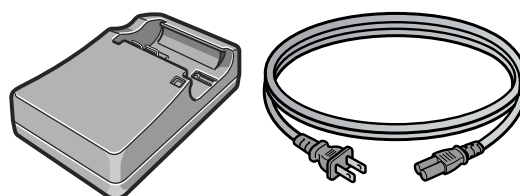

- Cable USB

Se usa para conectar la cámara a un ordenador o a una impresora que soporta Direct Print.

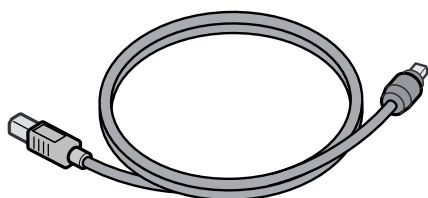

- Correa

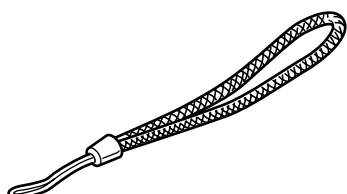

Nota

Cómo poner la correa

Enhebre la punta de la correa en el gancho para correa de la cámara y átela cómo se muestra en la figura de abajo.

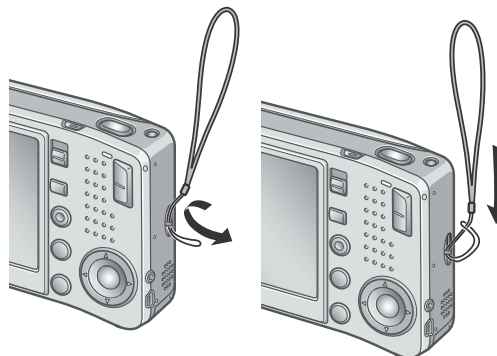

El número de serie de este producto se encuentra en la cara inferior de la cámara.

- Guía Rápida (este manual)



- Consejos de seguridad

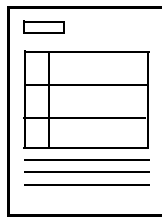

- Garantía



- Caplio CD-ROM

En este CD se incluyen todos los programas y la Guía del Usuario de Programas.



Accesorios Opcionales

- Adaptador de CA (AC-4c)
Se usa para suministrar la energía desde una toma de corriente a la cámara. Conecte este adaptador para una reproducción de tiempo largo o para la transferencia de imágenes a un ordenador.

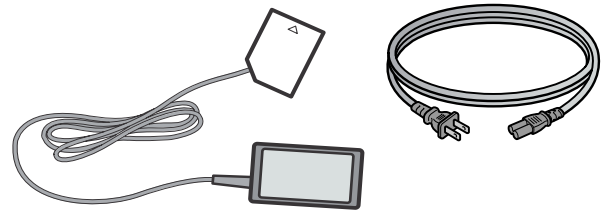

- Batería recargable (DB-60)

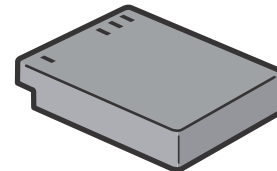

- Cargador de batería (BJ-6)

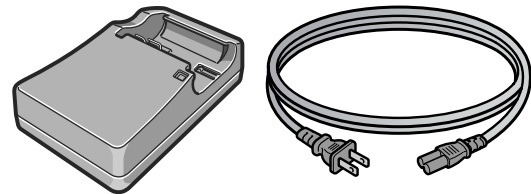

- Funda (SC-60)
- Tarjeta de memoria SD (disponible en el comercio)



Referencia

Para obtener la información más reciente sobre accesorios, visita la página web de Ricoh (<http://www.ricoh.co.jp/dc>).

Nombres de las partes

Cámara

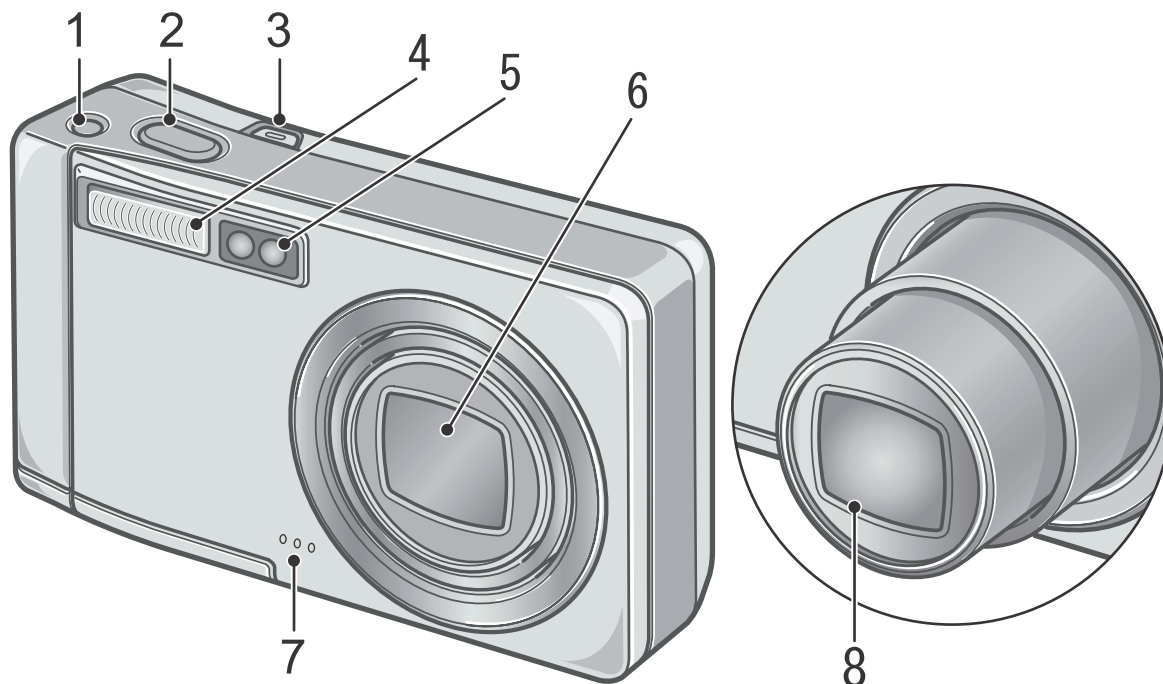

Vista delantera

	Elemento	Página
1	Botón de corrección de temblores de la cámara	P.29
2	Disparador	P.27
3	Botón de alimentación	P.22
4	Flash	P.37
5	Ventana de enfoque automático	-
6	Tapa del objetivo	-
7	Micrófono	P.97
8	Objetivo	P.27

Selector de modo

Con el selector de modo se puede seleccionar uno de los tres siguientes modos.

	Modo grabación de voz	Se utiliza para sonidos
	Modo película	Se utiliza para grabar películas
	Modo de fotografía	Se utiliza para tomar imágenes fijas

Vista posterior

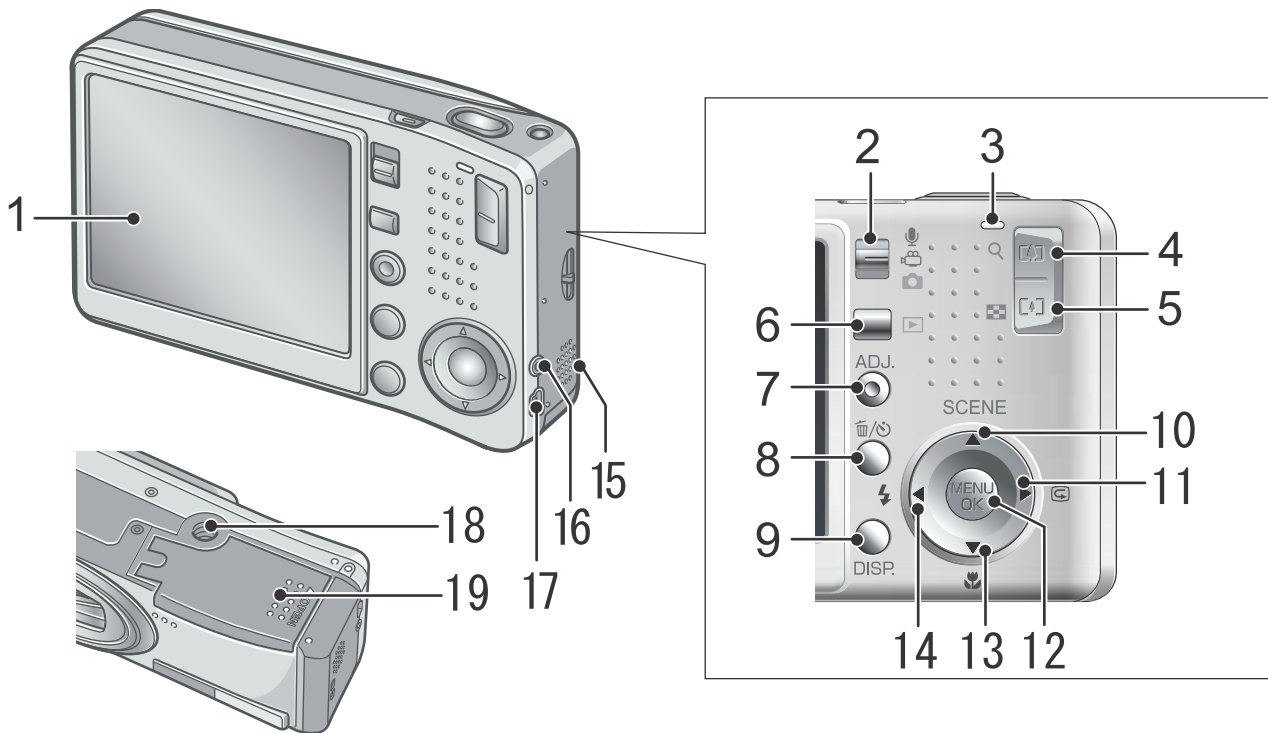

Elemento	Página	Elemento	Página
1 Pantalla LCD	P.14	11 Botón ►/G (Revisión rápida)	P.42
2 Selector de modo	P.12	12 Botón MENU/OK	P.61 P.99 P.110
3 Indicador luminoso de enfoque automático/ de flash	P.31 P.37	13 Botón ▼/🌸 (macrofotografía)	P.36
4 Botón [↶] (Gran angular)/ [📐] (visualización multi-imagen)	P.35 P.46	14 Botón ◀/⚡ (Flash)	P.37
5 Botón [↷] (Telefoto)/ Q (Revisión rápida)	P.35 P.47	15 Altavoz	P.96 P.98
6 Botón [▶] (reproducción)	P.42	16 Terminal AV-Out	P.48
7 Botón ADJ.	P.59	17 Terminal USB	P.141
8 Botón [🗑️] (borrado)/ [⌚] (autodisparador)	P.50 P.88	18 Orificio para el tornillo de trípode (lado inferior)	P.167
9 Botón DISP.	P.25	19 Tapa de la batería y tarjeta	P.20
10 Botón ▲/SCENE	P.38		

Sobre la pantalla de cristal líquido (LCD)

Ejemplos de pantallas cuando se toman fotografías

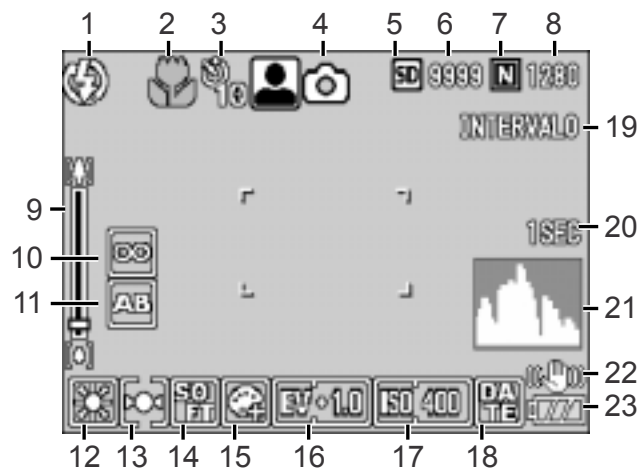

Modo de imágenes fijas

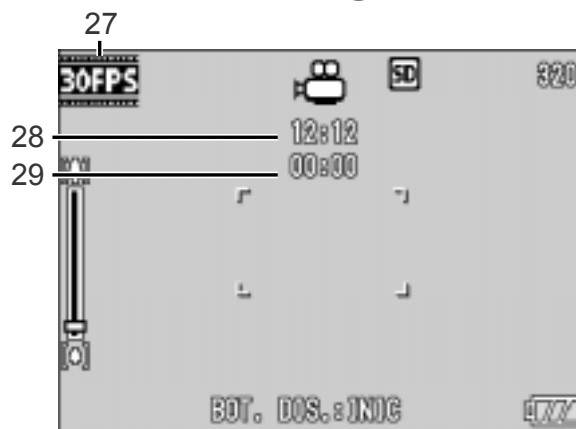

Modo de películas



	Elemento	Página		Elemento	Página
1	Flash	P.37	16	Compensación de exposición	P.80
2	Macrofotografía	P.36	17	Sensibilidad ISO	P.83
3	Autodisparador	P.88	18	Fecha/hora	P.79
4	Tipos de modos	P.12 P.38	19	Tomas múltiples a intervalos	P.76
5	Destino de grabación	P.18	20	Tiempo de exposición	P.75
6	Número restante de imágenes fijas	P.173	21	Histograma	P.26
7	Calidad de la imagen	P.62	22	Corrección de temblores de la cámara	P.29
8	Tamaño de la imagen	P.62	23	Pila	P.16
9	Escala de zoom	P.35	24	Vibración de la cámara	P.28
10	Enfoque	P.66	25	Valor de apertura	P.31
11	Variantes de exposición automáticas	P.72	26	Velocidad del obturador	P.31
12	Balance del blanco	P.81	27	Fotogramas por segundo	P.95
13	Método de fotometría	P.69	28	Tiempo restante de grabación	P.173
14	Claridad de imagen	P.70	29	Tiempo de grabación	P.173
15	Densidad de color	P.71			

 **Nota**

- El número de tomas que quedan no es necesariamente exacto, y puede variar según el tema.
- Aun cuando se utilizan tarjetas de la misma capacidad, el número máximo de tomas y otros valores numéricos pueden variar si la tarjeta es de marca o tipo diferente, o si las condiciones en que se realizan las tomas son diferentes.
- La duración de tomas (grabación) continuas depende del tipo de la tarjeta, capacidad y rendimiento.
- Cuando el número de tomas que quedan es 10.000 o más, se muestra “9999”.

Pantalla durante la visualización de imágenes/ películas

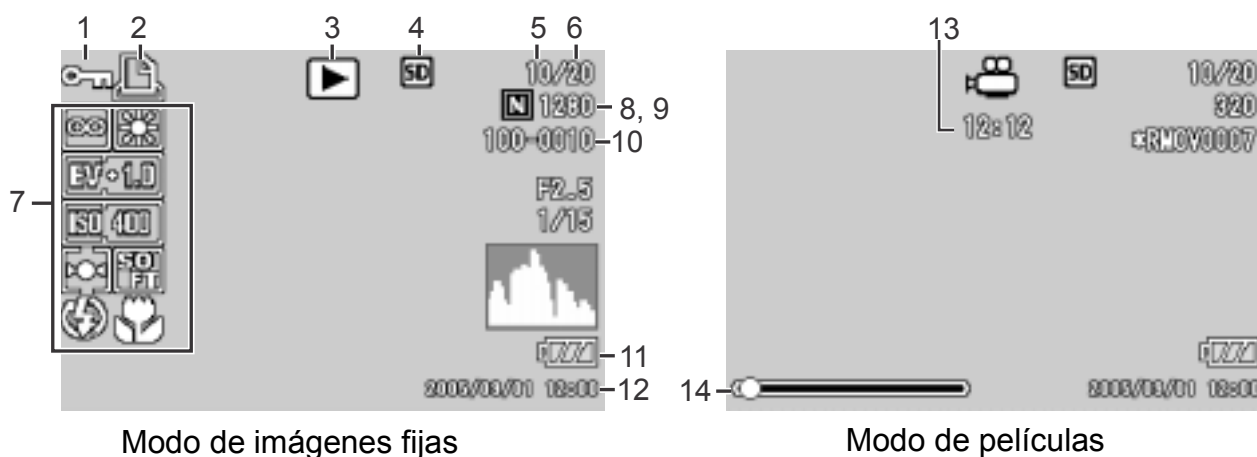

	Elemento	Página		Elemento	Página
1	Protección de imagen	P.101	8	Calidad de la imagen	P.62
2	DPOF	P.104	9	Tamaño de la imagen	P.62
3	Tipos de modos	-	10	Número de archivo	-
4	Fuente de datos reproducidos	P.43	11	Pila	P.16
5	Número de archivos de reproducción	-	12	Fecha	P.79 P.122
6	Número total de archivos	-	13	Tiempo de reproducción	-
7	Ajuste de toma (grabación)	-	14	Indicador	-

 **Nota**

La pantalla LCD puede mostrar mensajes que le informan de las instrucciones de funcionamiento o del estado de la cámara cuando esté en funcionamiento.

Preparándose para tomar fotografías

Encienda la cámara y prepárese para empezar a tomar fotografías.

Nota

Si ya ha utilizado esta cámara, siga los pasos a continuación para asegurarse de que la cámara esté apagada antes de sacar o cargar las pilas.

1. Asegúrese de que el monitor LCD esté apagado.
2. Asegúrese de que la barrera para la protección del objetivo está cerrada.

En la P.22 se explica cómo apagar la cámara.

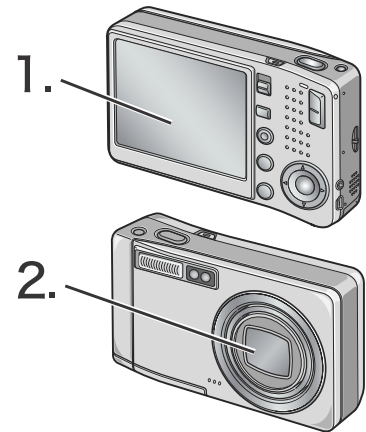

Las pilas

La batería especial indicado a continuación se puede utilizar con la cámara.

• **Batería recargable DB-60 (Incluido)**

Esta es una batería de ion de litio. Resultan más económicas porque puede recargarlas mediante el cargador de baterías (vendido por separado) y usarlas una y otra vez. Duran mucho tiempo, por lo que resultan muy convenientes para los viajes.

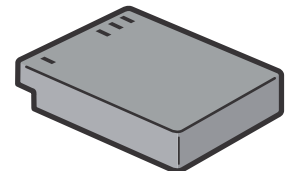

Nota

Indicación del número de imágenes que se pueden tomar: Aproximadamente 300

- De acuerdo con el estándar de CIPA (temperatura: 23 grados centígrados, uso de flash y zoom del 50%, pantalla LCD encendida, intervalo de 30 segundos entre disparos y revisión de todas las fotografías).
- Si la cámara está ajustada al modo de ahorro de energía o al modo de monitor sincronizado, aumentará el número de fotografías que se pueden tomar.
- El número de tomas es solo para referencia. Si se utiliza la cámara por un largo período de tiempo para configuración y reproducción, se reducirá el tiempo de toma (el número de tomas).



Referencia

- En la P.20 se explica cómo instalar la batería recargable.
- En la P.169 se explica cómo utilizar el adaptador de CA.





Precaución

- Cuando vaya a guardar la cámara por un período prolongado de tiempo, asegúrese de quitarle las pilas.
- La batería puede calentarse mucho justo después de la utilización de la cámara. Apague la cámara y deje que se enfríe lo suficiente antes de extraer la batería.

Indicación del nivel de la batería

Una marca de batería aparece en la izquierda inferior del monitor LCD para indicar el nivel de la batería.

Marca de batería	Descripción
 Verde	Carga de batería suficiente
	El nivel de la batería empieza a bajar. Se recomienda recargarla.
	El nivel de la batería está bajo. Recargue la batería.



Precaución

Si está utilizando el adaptador de CA, puede que  aparezca. Esto no indica un fallo de funcionamiento y puede continuar utilizando la cámara.



Acerca de una tarjeta de memoria SD (disponible en el comercio)



Las fotografías tomadas con la cámara pueden almacenarse en la memoria interna de la cámara o en la tarjeta de memoria SD (que se vende por separado). La memoria interna tiene una capacidad de 26 MB. Si desea grabar muchas fotos, películas o sonidos con alta resolución, es recomendable utilizar SD Memory Card de alta capacidad.



Nota

Dónde se graban las imágenes?

Cuando no esté insertada una tarjeta de memoria SD, la cámara grabará la imagen en la memoria interna. Cuando esté insertada una tarjeta de memoria SD, grabará la imagen en la tarjeta de memoria SD.

Cuando no hay instalada ninguna tarjeta de memoria	Cuando hay una tarjeta de memoria SD instalada
	
Se graban en la memoria interna.	Se graban en la tarjeta de memoria SD.



Precaución

- Si hay una tarjeta de memoria SD cargada, la cámara no grabará en la memoria interna, aunque la tarjeta esté llena.
- Mantenga limpias las partes metálicas de las tarjetas de memoria.



Nota

Protección contra borrado accidental

La tarjeta de memoria tiene un conmutador que en posición LOCK imposibilita el borrado accidental de las imágenes fijas grabadas. Con el conmutador en esta posición, tampoco se puede formatear la tarjeta. Si desea borrar imágenes o formatear la tarjeta, basta con volver a poner el conmutador en su posición original.

Observe que no es posible hacer tomas en la posición LOCK ya que no se puede grabar datos en la tarjeta. Desbloquee la tarjeta antes de hacer tomas.

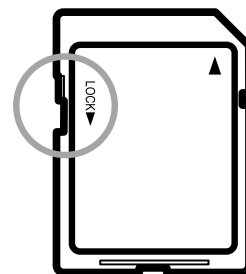

Referencia

- En la P.43 se explica cómo conmutar entre la tarjeta de memoria SD y la memoria interna durante la reproducción.
- Las capacidades de grabación se explican en la P.173.
- En la P.112 se explica cómo formatear la tarjeta de memoria SD.

Cargando la batería recargable

La batería recargable tiene que cargarse antes de su uso.

1. Coloque la batería asegurándose de hacer coincidir los polos positivo y negativo con las marcas \oplus y \ominus en el cargador de batería.

La etiqueta de la batería debe estar cara arriba.



Precaución

Tenga cuidado de no colocar la batería con la polaridad invertida.

2. Enchufe el cargador de batería a la toma de corriente.

Comienza a cargarse la batería y la lámpara del cargador muestra el avance de la carga del modo ilustrado a continuación. Una vez que se termina de cargar la batería, desenchufe el cable de la toma de corriente. El tiempo de carga necesario varía y depende del nivel de carga de la batería.

Lámpara del cargador	Descripción
Encendida	Carga iniciada
Apagada	Carga terminada
Parpadea	Posible fallo en el cargador o la batería (Desenchufe el cargador de la toma de corriente y quite la batería del cargador.)

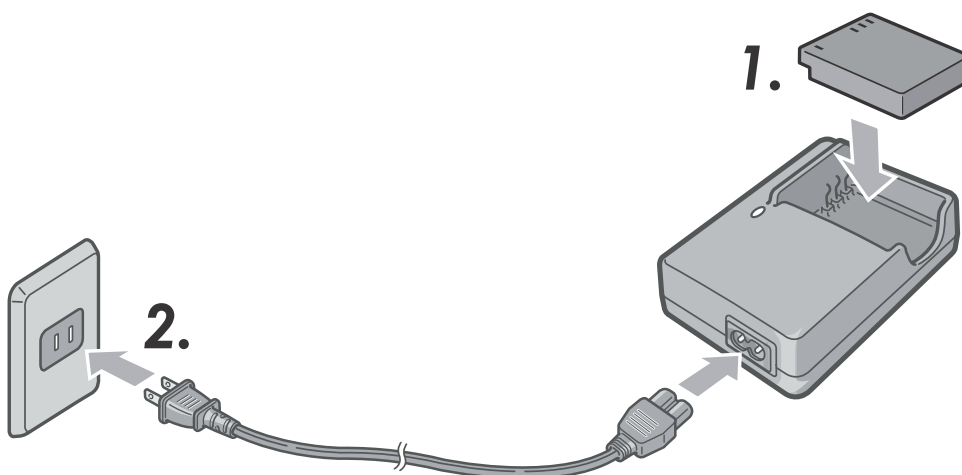

Cómo instalar la batería recargable y tarjetas de memoria SD

La batería recargable DB-60 (vendida por separado) y disponible para esta cámara, es conveniente para un uso prolongado, puesto que puede utilizarse continuamente después de recargarla. Si ya ha utilizado esta cámara, asegúrese de que esté apagada antes de instalar las pilas.

1. Para abrir la cubierta de la batería/tarjeta deslícela una posición.

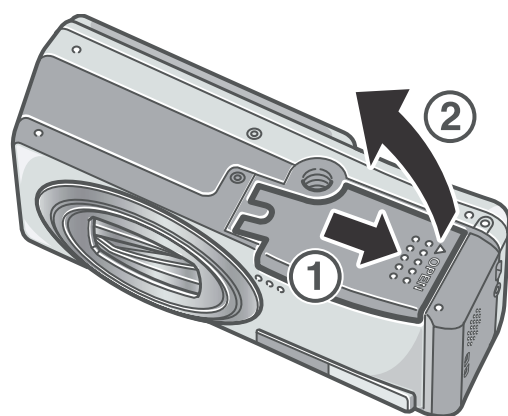

2. Asegúrese de que la tarjeta esté orientada correctamente e insértela hacia adentro hasta que escuche un ligero chasquido.

La batería recargable puede instalarse primero.

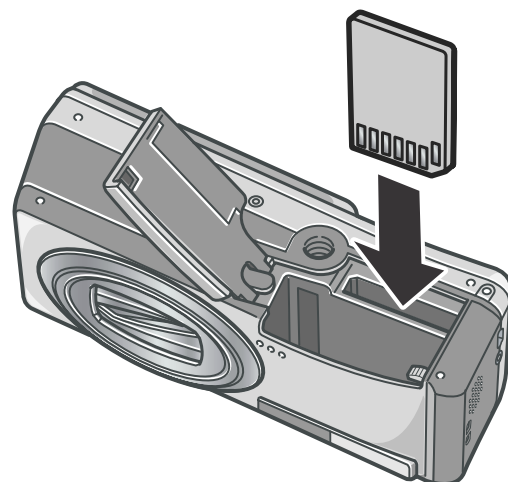

3. Introduzca la batería recargable.

Cuando la batería recargable está colocada en posición, será sujeta con un gancho indicado en la figura.

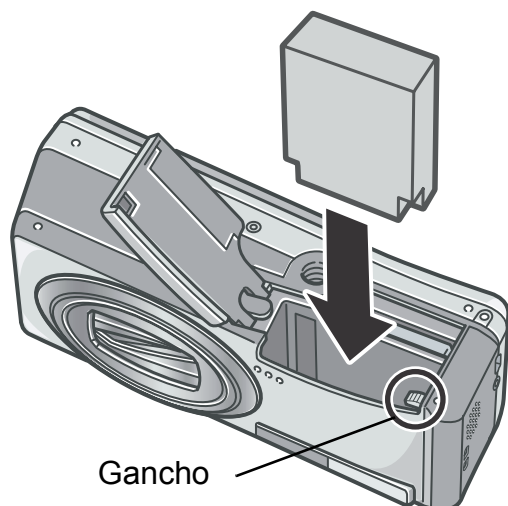

4. Cierre y deslice la tapa de la tarjeta o batería.

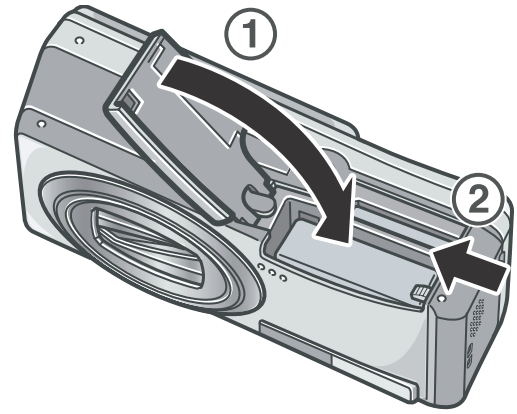

Precaución

- Quite las pilas recargables si no utiliza la cámara por un largo período de tiempo.
- Guarde las baterías en un lugar fresco y seco.
- Utilice el cargador de pilas (BJ-6) para recargar la pila

Tiempo de carga de la pila recargable	
DB-60	Aproximadamente 3 horas (25°C)

Nota

Antes de utilizar una nueva tarjeta de memoria SD, no olvide formatearla.

Referencia

En la P.112 se explica cómo formatear tarjetas de memoria SD.

Encendido y apagado de la cámara

Para encender la cámara:

1. Pulse el botón de alimentación.

Tras el sonido de inicio, el indicador de flash y el Indicador luminoso de enfoque automático / de flash parpadean alternadamente por varios segundos.

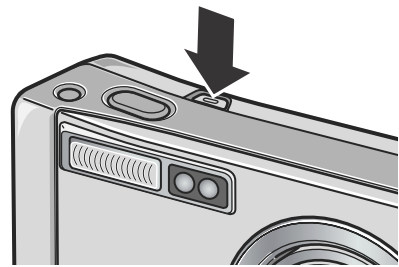

Uso de la cámara en el modo de reproducción

Presionando el botón de reproducción durante más de un segundo, se enciende la cámara en el modo de reproducción, que le permite empezar la reproducción enseguida.

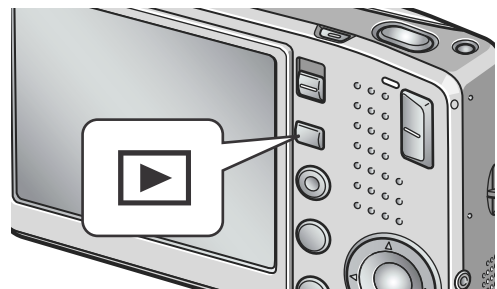

Para apagar la cámara:

1. Pulse el botón de alimentación.

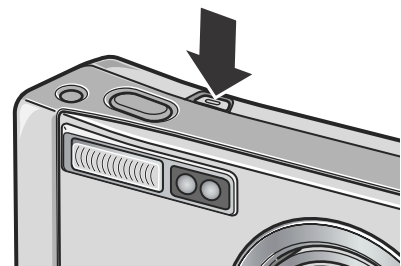

! Precaución

- Si ha encendido la cámara presionando el botón de reproducción, puede seleccionar el modo de tomas presionando otra vez el botón de reproducción.
- El tiempo que la cámara tarda encenderse, desde que se enciende hasta que pueden tomarse imágenes, es más largo cuando el flash está activado que cuando no lo está.

📄 Nota

Apagado automático

Si la cámara está encendida pero no se realiza ninguna operación por un período determinado de tiempo, la misma se apaga automáticamente para conservar la carga de las pilas. En caso de que quiera continuar usando la cámara, deslice el botón de alimentación para cerrar la tapa del objetivo una vez (cámara apagada) y vuelva a deslizarlo en la dirección opuesta para abrir la tapa nuevamente (cámara encendida).

📁 Referencia

Las instrucciones para ajustar la función de apagado automático se encuentran en la P.116.

Configuración del idioma

Cuando se enciende la cámara por la primera vez, la pantalla de configuración del idioma aparece (para el idioma de visualización del monitor LCD). Tras la configuración del idioma, vaya a la configuración de la fecha/hora (para la impresión de la fecha y hora en sus fotos).

Puede hacer tomas sin estas configuraciones. Sin embargo, asegúrese de configurar el idioma y la fecha/hora posteriormente. Utilice la pantalla SETUP para estas configuraciones.



Nota

Para visualizar la pantalla SETUP, gire la esfera de modo a SETUP.

1. Encienda la cámara por la primera vez tras la compra.

La pantalla de selección de idioma aparece.

Para omitir la configuración del idioma, pulse el botón MENU/OK.

Cuando se pulsa el botón MENU/OK, se cancela la configuración del idioma y la pantalla de configuración del formato de señal de vídeo aparece.

2. Pulse los botones ▲▼◀▶ para seleccionar un idioma.

3. Pulse el botón MENU/OK.

Se configura el idioma de visualización, y la pantalla de configuración de fecha/hora aparece.



Referencia

Para saber cómo configurar el idioma de visualización y la fecha/hora en la pantalla SETUP, consulte "Cambio del idioma de visualización (LANGUAGE)" y "Configuración de la fecha y hora" (AJUSTE FECHA)" en el manual de instrucciones.



Ajuste de la fecha y la hora

Cuando se enciende la cámara por la primera vez y se finaliza la configuración del idioma, la pantalla de configuración de la fecha/hora aparece.

1. Utilice los botones ▲▼◀▶ para ajustar el año, mes, día del mes y la hora.

Cambie el valor con ▲▼ y mueva el cuadro con ◀▶.



Ajustes de fábrica

2. En [FORMAT], seleccione el formato para la fecha y hora.

Seleccione el formato con ▲▼.

3. Corrobore la visualización en la parte inferior de la pantalla y pulse el botón MENU/OK.

Pulsando el botón DISP. en la pantalla, puede cancelar la configuración.



Nota

- El ajuste de la fecha y hora se borra de la memoria si se deja la cámara sin pilas por aproximadamente una semana. En dicho caso, vuelva a ajustar.
- Para dejar memorizadas la fecha y hora, coloque una batería que se haya cargado durante más de dos horas.

Referencia

- Para ajustar la fecha y hora, consulte la P.122.
- Para añadir la fecha a cada toma, siga las instrucciones de la P.79.

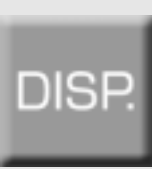

Cambio de la visualización

Pulsar el botón DISP. activa o desactiva la visualización de símbolos, o cambia la visualización del monitor LCD de otras maneras. Cada vez que pulsa el botón DISP, la visualización cambia en el orden de Histograma activado, Guía de cuadrícula, Sin visualización, Monitor LCD apagado, y Visualización normal de símbolos.

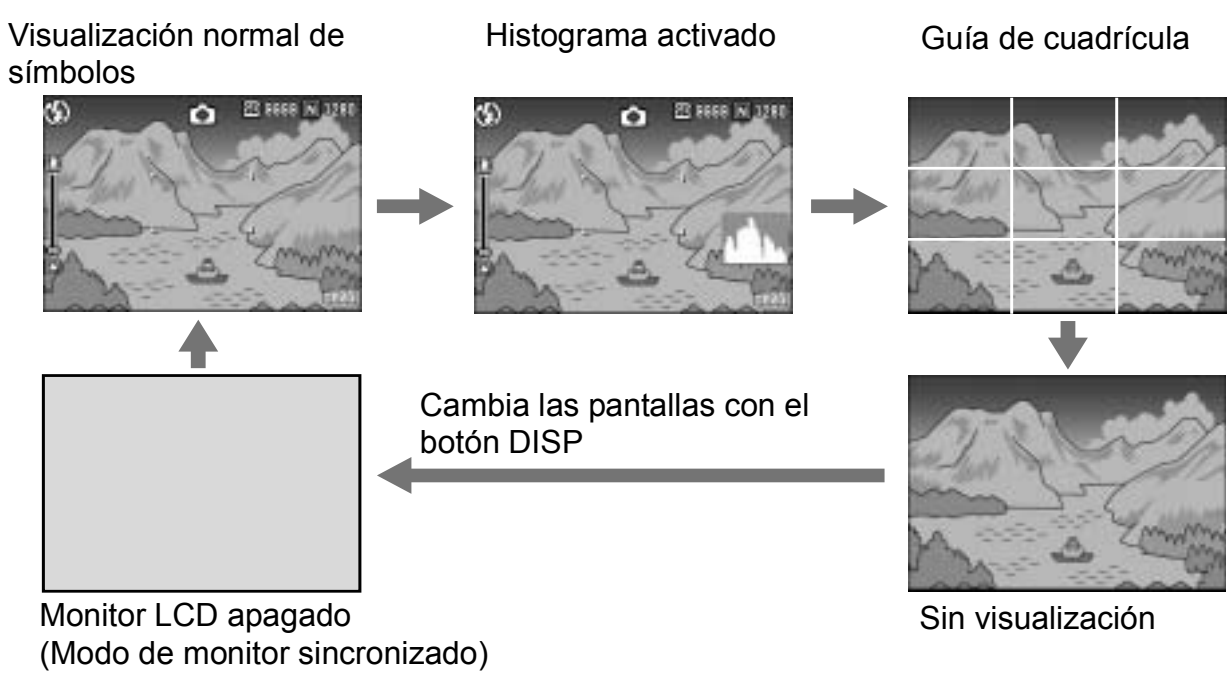

Para obtener el brillo máximo de la pantalla LCD

Para obtener el brillo máximo de la pantalla, mantenga apretado el botón DISP. Cuando el brillo está al máximo, pulsar el botón DISP. hace que el brillo vuelva al nivel ajustado [BRILLO LCD] (P.114).

Terminología

Visualización de guía de cuadrícula

Visualiza líneas auxiliares en el monitor LCD para ayudar la fotografía. Estas líneas no se graban con las imágenes.

Modo de monitor sincronizado

Mantiene el monitor LCD apagado excepto cuando se opera la cámara. Este modo es efectivo para ahorrar el consumo de corriente. Con este modo, presionar el botón del disparador por la mitad enciende el monitor LCD. Subsecuentemente, presionar el botón del disparador completamente visualiza la imagen fotografiada en el monitor LCD y, a continuación, apaga el monitor LCD.

Visualización de histograma

Cuando la visualización de histograma está activada, aparece un histograma en la esquina inferior derecha de la pantalla del monitor LCD.

Un histograma es un gráfico que indica un número de píxeles en el eje vertical y el brillo en el eje horizontal. El brillo es sombreado (oscuro), medio-tono, y realzado (claro) desde la izquierda.

Mediante el histograma, puede comprobar el brillo de la imagen sin que le afecte el brillo de alrededor del monitor LCD. Esto también ayuda a prevenir puntos vacíos y sólidos.

Si el histograma tiene picos en el lado derecho solamente, la imagen está sobre-expuesta con muchos píxeles solamente para las secciones realzadas.

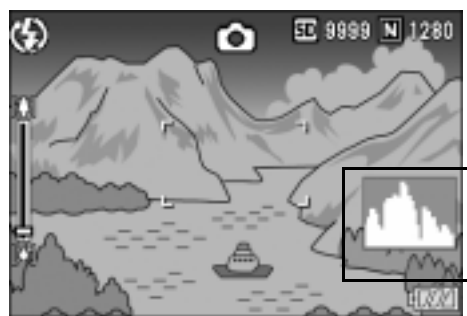

Si el histograma tiene picos en el lado izquierdo solamente, la imagen está subexpuesta con muchos píxeles sólo en las secciones sombreadas.

Corrija la exposición a un nivel apropiado.



Nota

- El histograma visualizado en el monitor LCD es para referencia solamente. Dependiendo de la condición de la toma (se requiere flash, la luz alrededor está oscura, etc.), puede que el nivel de exposición indicado en el histograma no corresponda al brillo de la imagen fotografiada.
- La compensación de exposición tiene su limitación. Ella no consigue necesariamente el mejor resultado posible.
- Un histograma con picos en la parte central no proporciona necesariamente el mejor resultado a sus requisitos particulares.
Por ejemplo, se requiere un ajuste si quiere conseguir intencionadamente una subexposición o sobre-exposición.



Referencia

Para los detalles acerca de la corrección de la exposición, consulte la P.80.

Tomando fotografías

Ahora sí ya puede empezar a tomar fotografías. Comencemos!

Cómo sostener la cámara

Para mejores resultados, sostenga la cámara como se muestra a continuación.

1. Tome la cámara entre las dos manos y apriete ligeramente los codos contra su cuerpo.

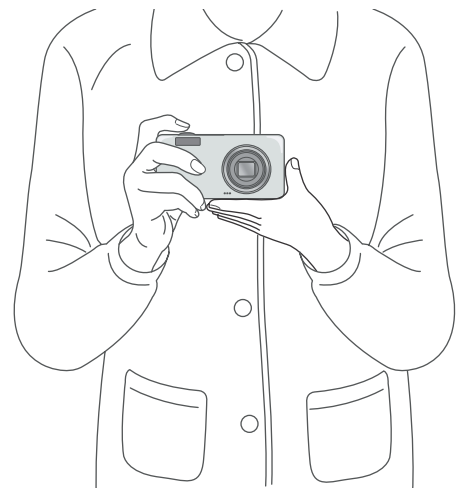

2. Pose el dedo índice encima del botón disparador.

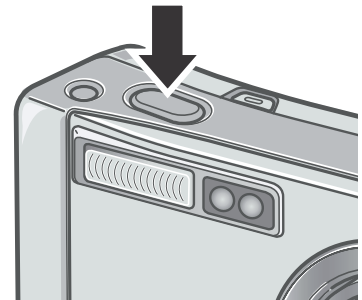

Nota

Cuando esté tomando imágenes, tenga cuidado de no obstruir el objetivo o el flash con los dedos, el pelo o la correa.

Prevención de tomas movidas

Si la cámara se mueve cuando pulse el botón del disparador, la imagen fija podría no ser nítida (a causa del movimiento de la cámara). El signo  mostrado en la pantalla LCD indica que debe evitarse el movimiento de la cámara bajo las actuales condiciones de trabajo.

Para evitar que las fotografías salgan movidas, use un trípode o sostenga la cámara con ambas manos cuando tome las imágenes.

Las imágenes tienden a salir movidas en los siguientes casos:

- Tomas sin flash en lugares con poca luz
- Tomas usando el modo Slow Sync (P.37)
- Cuando se utiliza la función de Zoom

En caso de que se visualice el símbolo de "imagen movida" ():

- Use la función para prevenir tomas movidas. (P.29)
- Use el flash (utilice el modo de Auto o flash forzado). (P.37)
- Aumente la sensibilidad ISO. (P.83)
- Use el temporizador. (P.88)

Prevención de desenfoque utilizando la función para prevenir tomas movidas

Utilizando esta función se pueden minimizar tomas movidas. Como configuración inicial esta función está activada.

1. **Tras preparar la cámara para sacar tomas, pulse el botón para la corrección de temblores de la cámara.**

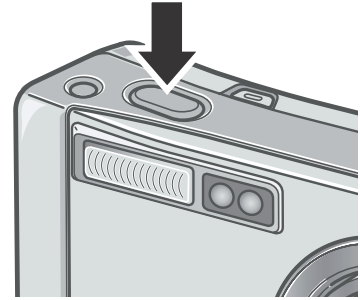

Esta función se activa y la marca  aparece en la pantalla LCD.

Para desactivar esta función, presione el botón para la corrección de temblores de la cámara.



Nota

- La función para prevenir tomas movidas no está disponible para el modo Multi-Shot o la grabación de películas.
- La función para prevenir tomas movidas no puede prevenir los temlores de objetos, por ejemplo, causados por el viento etc.

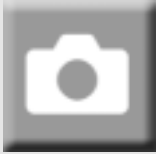

Fotografías imprevistas (disparo inmediato)

El botón disparador tiene dos posiciones.

El botón disparador puede utilizarse de dos maneras: pulsándolo hasta el fondo o hasta la mitad de su recorrido.

Pulse el botón disparador hasta el fondo de su recorrido para tomar fotografías inmediatamente.

1. Pulse el botón de alimentación. Para encender la cámara.

Las instrucciones sobre cómo encender la cámara se encuentran en la P.22.

2. Coloque el selector de modo en la posición .

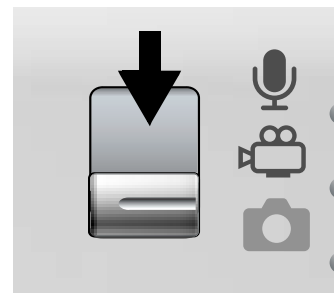

3. Configure el imagen mirando la pantalla LCD.



4. Encuadre la fotografía de manera tal que el objeto que desea fotografiar se encuentre en el centro y presione el botón disparador hasta el fondo.

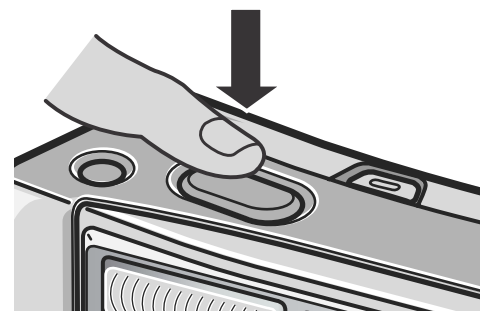

Nota

- La imagen fija que Ud. ha tomado se congela en el monitor LCD por un momento y luego se graba. (P.119)
- La cámara puede moverse cuando se pulsa el disparador hasta el fondo de su recorrido. Sosténgala firmemente con ambas manos antes de tomar fotografías. Si utiliza la función para prevenir tomas movidas, se minimiza el desenfoque causado por movimientos de la cámara. (P.29)



Enfoque y tome la fotografía (disparo diferido)

Cuando el botón disparador se pulsa hasta la mitad de su recorrido, se activa la función de enfoque automático para determinar la distancia focal. A continuación, pulse el botón hasta el fondo de su recorrido para tomar la imagen. Esto es útil cuando el sujeto no está en el centro (ver la P.33).

1. Pulse el botón de alimentación. Para encender la cámara.

Las instrucciones sobre cómo encender la cámara se encuentran en la P.22.

2. Coloque el selector de modo en la posición .

3. Componga la toma mirando por la pantalla LCD.

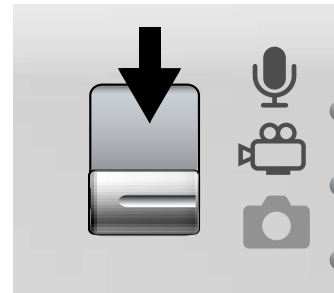

4. Como la cámara enfoca la parte de la composición fotográfica que se encuentra en el centro de la pantalla, encuadre el objeto que desea enfocar en el centro de la pantalla y pulse el disparador hasta la mitad de su recorrido.

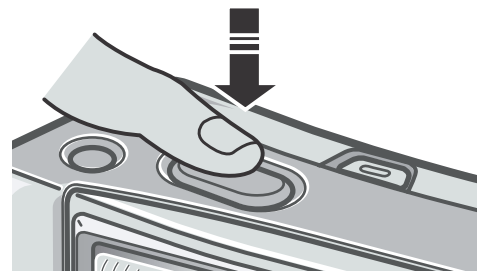

Una vez que se haya enfocado, se fija la exposición.

Cuando el enfoque automático falla, el cuadro en el centro de la pantalla LCD se vuelve rojo, y el indicador de enfoque automático/flash que se encuentra en el ángulo superior derecho de la pantalla LCD parpadea de color verde.

Indicador luminoso de enfoque automático / de flash

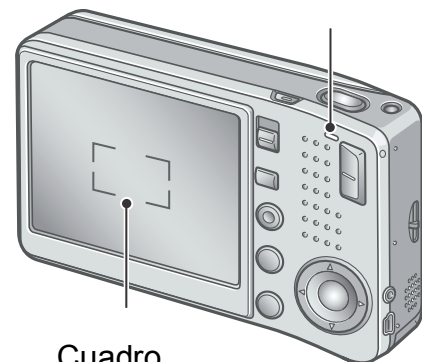

Cuadro

	Color del cuadro	Indicador luminoso de enfoque automático / de flash
Antes de enfocar	Blanco	Desactivado
Enfoque logrado	Verde	Activado (verde)
Fallo de enfoque	Rojo	Parpadeo (verde)

Se mide la distancia de enfoque en cinco puntos. Aparecen marcos verdes que indican las posiciones de enfoque.



Nota

Para especificar la posición de enfoque en tomas de primeros planos (macrofotografía), utilice la función de desplazamiento del blanco de enfoque automático (AF target shift). (P.87)

5. Presione el botón disparador suavemente hasta el fondo.

La imagen tomada se congela momentáneamente en la pantalla LCD y se graba en la memoria.

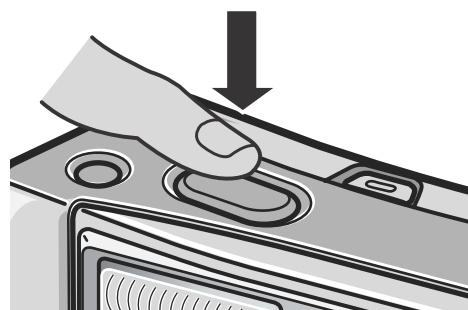

Nota

- Cuando presione el botón disparador para tomar la fotografía, hágalo con cuidado de modo tal que la cámara no se mueva.
- La marca  indica que puede ocurrir un desenfoco. Sostenga la cámara y enfoque la cámara otra vez. Activando la función para prevenir tomas movidas, se minimiza el desenfoco causado por movidas de la cámara. (P.29)
- Se dispara el flash dos veces para aumentar la precisión de AE/AF (Exposición Automática/Enfoque Automático).
- Cuando está desactivada la confirmación en LCD ([CONFIRMA LCD] de la pantalla de configuración en OFF), la imagen fija tomada no se visualiza en la pantalla LCD.

Referencia

- Para información sobre cómo cambiar el tiempo de confirmación de la imagen, consulte la P.119.
- Para información sobre cómo cambiar el modo de enfoque, consulte la P.64.



Fotografías con enfoque descentrado (fijado de enfoque)

Para tomar fotografías con el objeto fuera del centro de la composición, enfoque primero y encuadre la fotografía después. (fijado de enfoque)

Ejemplo: Al fotografiar el castillo en el fondo con la cámara enfocada en una persona en la frente.



- 1. Pulse el botón de alimentación. Para encender la cámara.**
Las instrucciones sobre cómo encender la cámara se encuentran en la P.22.
- 2. Coloque el selector de modo en la posición .**
- 3. Encuadre el objeto de su toma en el centro de la pantalla LCD y pulse el disparador hasta la mitad de su recorrido.**

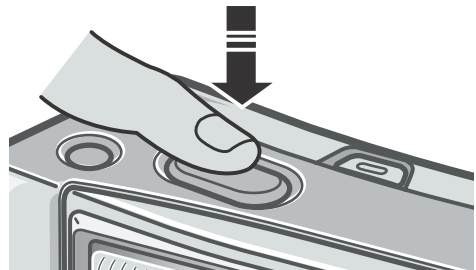

4. Sin quitar el dedo del botón disparador, mueva la cámara para crear la composición fotográfica deseada.



5. Presione suavemente el botón disparador hasta el fondo.

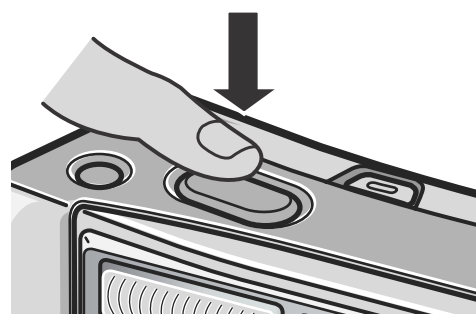

Nota

En fotografía de macro, la función de desplazamiento de objeto AF le permite bloquear el enfoque sin mover la cámara. Esta función es útil cuando se utiliza un trípode.



Referencia

- Para los detalles acerca de la fotografía de macro, consulte la P.36.
- Para más detalles sobre la función de ajuste de enfoque automático, consulte la P.87.



Uso de la función de zoom

El uso del botón [↖] (gran angular) permite sacar la fotografía de gran angular. El uso del botón [↗] (telefoto) permite acercarse al objeto de la fotografía sin moverse del lugar.

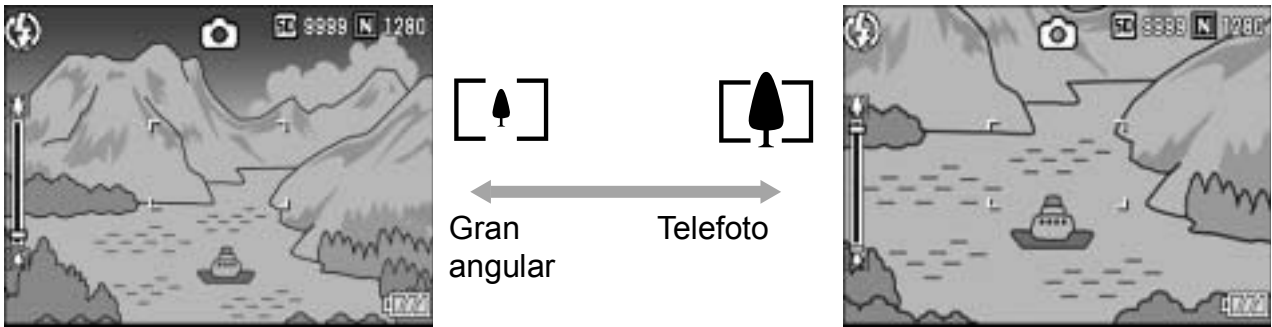

1. Con la cámara lista para fotografiar, pulse el botón [↖] o [↗].

El estado del zoom se puede verificar en la escala de zoom que aparece en la pantalla LCD.

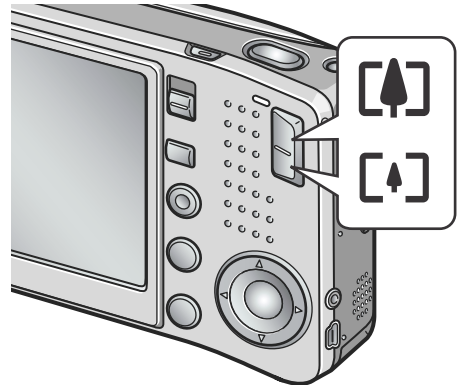

2. Componga su fotografía y presione el botón disparador hasta la mitad de su recorrido.

3. Presione el botón disparador hasta el fondo.



Nota

Uso del zoom digital

El zoom digital permite ampliar objetos más allá de la ampliación máxima (x7.1) que puede especificarse (hasta x3.6) pulsando el botón [↗] (de telefotografía).

Para utilizar el zoom digital, suelte el botón [↗] una vez cuando el zoom llega al límite del extremo [↗] (de telefotografía) en la escala de zoom y luego vuelva a pulsar el mismo botón nuevamente.



Primeros planos (macrofotografía)

Primeros planos (macrofotografía) El uso del botón de macrofotografía (🌷) permite acercar la cámara al objeto para tomar primeros planos.

Ello es bueno para hacer tomas de objetos pequeños porque se puede fotografiar hasta un centímetro de distancia.

1. Con la cámara lista para tomar fotografías, pulse el botón 🌷.

Se visualiza 🌷 momentáneamente en un tamaño grande en el centro del monitor LCD y, a continuación, en la parte superior.

2. Componga su fotografía y presione el botón disparador hasta la mitad de su recorrido.

3. Presione el botón disparador hasta el fondo.

Para desactivar el modo de macrofotografía, pulse nuevamente el botón 🌷.

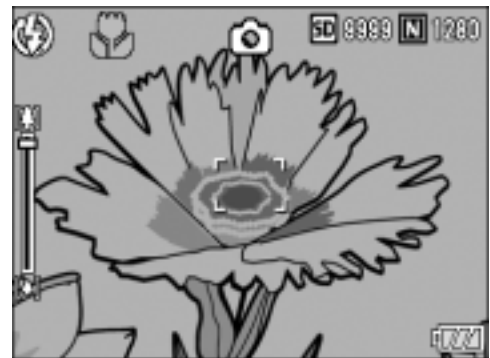
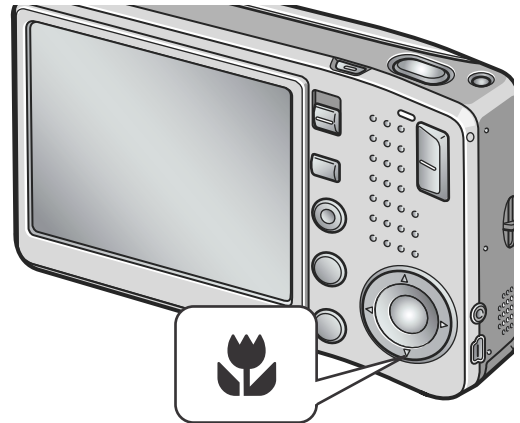

Nota

- Cuando se utiliza el zoom, es posible tomar primeros planos hasta las distancias que se indican a continuación medidas desde el frente del objetivo:

Gran angular	Aproximadamente 1 cm desde el frente del objetivo	Campo de visión: aproximadamente 28 mm x 21 mm
Telefoto	Aproximadamente 14 cm desde el frente del objetivo	Campo de visión: aproximadamente 45 mm x 34 mm (si no está utilizado el zoom digital)
		Campo de visión: aproximadamente 12,5 mm x 9,4 mm (si está utilizado el zoom digital de 3.6x)

- La función de desplazamiento de objeto AF le permite bloquear el foco para fotografía en macro solo con la operación de un botón sin mover la cámara. Esta función es útil para hacer tomas en un trípode. (P.87)
- Para tomar primeros planos más de cerca, use el modo de macrofotografía. (P.38)









Uso del flash

La pulsación del botón de flash  activa el modo de flash (ajustes para fotografías con flash, sin flash y otros). Como configuración inicial, el flash de la cámara está desactivado.

Del borde frontal del objetivo, la luz del flash alcanza aproximadamente 0,2 a 2,4 m (W) o aproximadamente 0,14 a 1,8 m (T) cuando se ajusta la sensibilidad ISO a AUTO.

Tipos de modos de flash

	Flash desactivado	El flash no se dispara.
	Automático	El flash se dispara cuando hay poca luz o el objeto está a contraluz.
	Reducción de ojos rojos	Reduce el fenómeno de ojos rojos, en el cual los ojos de las personas aparecen rojos cuando se hacen tomas de personas.
	Flash forzado	El flash se dispara independientemente de la luz en el lugar.
	Sincronismo lento	El flash se dispara con la velocidad del obturador reducida. Ello es adecuado para tomar retratos en la noche. Se recomienda utilizar un trípode.

1. Coloque el selector de modo en la posición .
2. La pulsación del botón  (flash) activa el modo de flash.

La marca del modo de flash aparece momentáneamente en un tamaño grande en el centro del monitor LCD y, a continuación, aparece en la parte superior izquierda.

Mientras se carga el flash, la pantalla LCD se apaga y parpadea el indicador luminoso de enfoque automático / de flash. Una vez que termina de cargarse el flash, el indicador se ilumina permanentemente, indicando que es posible tomar la fotografía con flash.











Nota





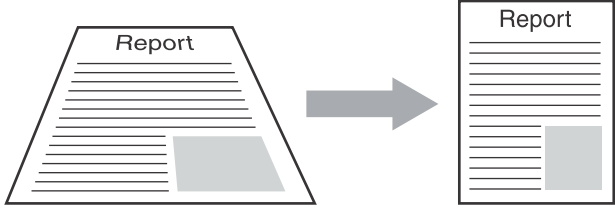

- Los ajustes no se almacenan hasta que se pulsa el botón  (flash) para cambiarlos.
- Cuando la cámara está en el modo de flash apagado o de sincronización lenta, la velocidad del obturador se reduce, por lo que las fotografías pueden salir movidas.
- El flash se dispara dos veces para aumentar la precisión de AE/AF (Exposición Automática/Enfoque Automático).



Fotografías con ajuste de la exposición según el ambiente

El uso del Modo de Ambiente permite seleccionar 8 tipos de preajustes de exposición según el tipo de ambiente.

	RETRATO	Utilice para hacer tomas de retrato.
	DEPORTES	Se usa para fotografiar objetos en movimiento.
	PAISAJE	Se usa para fotografiar paisajes con abundancia de verde (vegetación) y azul (color del cielo).
	PAISAJE NOCHE	Se usa para tomar fotografías nocturnas. Se pueden incluir personas en la fotografía.  Nota En el modo [Nightscape], el flash se dispara cuando se satisfacen todas las condiciones que se muestran a continuación: <ul style="list-style-type: none">• El flash está en el modo automático (Auto).• Se considera que es necesario usar el flash, ya que hay poca luz.• Hay una persona u otro objeto cerca.
	CORRECCIÓN DE INCLINACIÓN	Se usa para corregir la inclinación de las fotos que se han tomado oblicuamente, por ejemplo, artículos de periódico o chapas de identificación, como si fueran tomado derechamente. Para los detalles, consulte la P.41.   Nota En este modo, el tamaño de imágenes se puede seleccionar entre F1280, N1280 y N640. (P.62)

	<p>MODO TEXTO</p>	<p>Utilice cuando capture imágenes de texto como, por ejemplo, las notas escritas en la pizarra de una reunión.</p> <p> Referencia</p> <p>Para cambiar la densidad del texto, consulte la P.86.</p>
	<p>ZOOM MACRO</p>	<p>Se usa para tomar primeros planos más acercados en el modo de macrofotografía. Uso del zoom digital permite tomar fotografías acercadas más que la función ordinaria de zoom. Para los detalles, consulte la P.40.</p> <p> Nota</p> <ul style="list-style-type: none"> • No se puede usar el zoom óptico. • Se pueden sacar primeros planos dentro de las distancias indicadas abajo desde el frente del objetivo. Cuando no está utilizado el zoom digital: Aproximadamente 1 cm desde el frente del objetivo Campo de visión: 23 mm x 17 mm Cuando está utilizado el zoom digital de 3,6x: Aproximadamente 1 cm desde el frente del objetivo Campo de visión: 6,4 mm x 4,7 mm <p> Referencia</p> <ul style="list-style-type: none"> • Para los detalles sobre el modo de macrofotografía, consulte la P.36. • Para los detalles sobre la operación de zoom y el zoom digital, consulte la P.35.
	<p>ALTA SENSIBILIDAD</p>	<p>Se usa para tomar fotografías en lugares con poca luz. Aumenta también el brillo de la pantalla LCD.</p>

Referencia

- El procedimiento para cambiar la calidad y el tamaño de la imagen se explica en la P.62.
- La lista de entradas en el menú de ajuste de tomas (Shooting Setting) en el modo de escena (Scene) puede encontrarse en la P.171.
- En la P.170 se explica cómo combinar el modo de ambiente con otras funciones.

1. Coloque el selector de modo en la posición .

2. Pulse el botón .

Se visualiza la pantalla de selección del modo de fotografía.

3. Pulse los botones   para seleccionar el modo.



4. Pulse el botón MENU/OK.

El símbolo del modo elegido se visualiza en la parte superior de la pantalla LCD.

5. Pulse el botón disparador.



Cambiar el modo de escena

Pulse el botón  para volver a la pantalla de selección del modo de escena.

Volver al modo ordinario de fotografía

1. Pulse el botón  para volver a la pantalla de selección del modo de escena.

2. Pulse el botón  para seleccionar [DISP.NOR].

3. Pulse el botón MENU/OK.

Tomar fotos en el modo de zoom macro.

1. Ajuste el selector de modo a .

2. Pulse el botón .

Aparece la pantalla de selección del modo de fotografía.

3. Pulse los botones   para seleccionar el [ZOOM MACRO].

4. Pulse el botón MENU/OK.

5. Pulse el botón  o .

En la pantalla LCD aparece la ampliación.

6. Configure su imagen y pulse el botón disparador por la mitad.

7. Pulse hasta el fondo el botón disparador.

Uso de la función de corrección de inclinación

1. Ajuste el selector de modo a .

2. Pulse el botón .

Aparece la pantalla de selección del modo de fotografía.

3. Pulse los botones   para seleccionar [CORRECCIÓN DE INCLINACIÓN].

4. Pulse el botón MENU/OK.

5. Pulse el botón disparador para sacar una imagen del objeto.

Inmediatamente después de la toma, la zona reconocida como área de corrección será mostrada con un marco anaranjado.

Un máximo de 5 áreas serán reconocidas.

Para seleccionar otra área de corrección, mueva el marco anaranjado a la zona deseada pulsando el botón .

6. Pulse el botón MENU/OK.

La imagen corregida será grabada. La imagen antes de la corrección también será grabada.

Si la zona deseada no se puede detectar, aparece un mensaje de error.

Para cancelar la corrección de inclinación, pulse el botón .

Aunque cancele la corrección de inclinación queda grabada la imagen antes de la corrección de inclinación.



Nota

- Para tomar la imagen del objeto en el tamaño más grande, colóquelo para que su imagen entera se encuadre en la pantalla LCD.
- La cámara no puede lograr reconocer el objeto en los casos siguientes.
 - Cuando la imagen está desenfocada.
 - Cuando los cuatro bordes del objeto están nublados.
 - Cuando es difícil distinguir entre el objeto y el fondo.
 - Cuando el fondo está complicado.
- Dos imágenes, una antes de la corrección y la otra después de la corrección, serán grabadas. Si el número de tomas que quedan es menos de 2, no se podrá sacar la imagen del objeto.
- Si la cámara no logra detectar la zona, la imagen antes de la corrección será grabada.

Reproducción



Visualización inmediata de fotografías (revisión rápida)

Inmediatamente después de tomar una fotografía, ésta puede verificarse en la pantalla LCD. Si no le gusta cómo ha salido la fotografía, entonces la puede borrar inmediatamente.

1. En el modo de fotografía, pulse el botón de revisión rápida (📷).

En la pantalla LCD se visualiza la última fotografía tomada.

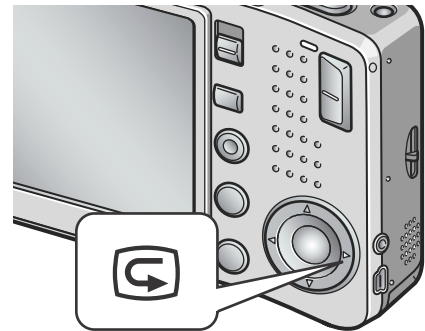

En "Revisión rápida"	
Botón 📷	Vuelve a poner la cámara en el modo de tomas.
Botón 🔍	Amplía la imagen visualizada. La imagen ampliada en pantalla puede moverse usándose los botones ▲▼◀▶.
Botón 📐	Reduce la imagen en pantalla ampliada pulsando el botón 🔍.
Botón MENU/OK	Visualiza tomas en su tamaño máximo disponible el botón 🔍, o la devuelve a su tamaño original.
Botón 🗑️	Borra el archivo actualmente visualizado. Cuando se pulsa el botón 🗑️, se presenta un mensaje de confirmación. En dicho caso, seleccione [DELETE] y luego pulse el botón MENU/OK.



Nota

- Una vez que la alimentación esté desconectada, no se puede visualizar la imagen tomada en el modo 📷 aunque pulse el botón "📷" (Revisión rápida).
- Si utiliza la revisión rápida para ver la imagen tomada en el modo de texto (consulte la P.38), puede que la imagen visualizada tenga una calidad ligeramente inferior en comparación con la imagen grabada.





Visualización de imágenes

En el modo de reproducción se pueden corroborar las imágenes tomadas. En este modo se puede también borrar imágenes y ampliarlas con la función de zoom.

1. Pulse el botón (reproducción).

La cámara vuelve al modo de reproducción y visualiza la última fotografía tomada.

Para ver otras fotografías almacenadas en la memoria, use los botones  .

Para hacer que la cámara vuelva del modo de reproducción al modo de fotografía (o películas o de sonido), pulse nuevamente el botón de reproducción.

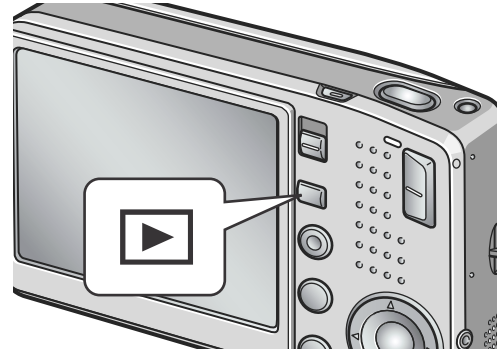

Fotografía anterior



Fotografía siguiente



Nota

Encendido de la cámara en el modo de reproducción

Cuando la cámara está apagada, pulsando el botón de reproducción durante más de un segundo, se enciende la cámara. (La cámara inicia en el modo de reproducción)

Cuando la cámara se enciende con el botón de reproducción, pulsando el botón de reproducción otra vez, la cámara entra en el modo de toma de imágenes.

Desde donde se reproducen las imágenes

Cuando no hay una tarjeta de memoria SD insertada, la cámara reproduce desde la memoria interna. Cuando hay una tarjeta de memoria SD insertada, la cámara reproduce de la tarjeta de memoria SD.



Referencia

- En la P.96 se explica cómo reproducir películas.
- En la P.98 se explica cómo reproducir sonidos.
- En la P.78 se explica cómo reproducir fotografías con apuntes vocales.



Visualización múltiple en tres cuadros

La visualización puede dividirse en tres cuadros. La visualización en tres cuadros permite seleccionar una fotografía para aumentarla o borrarla.

1. Pulse el botón (reproducción).

Se visualiza la última fotografía tomada.

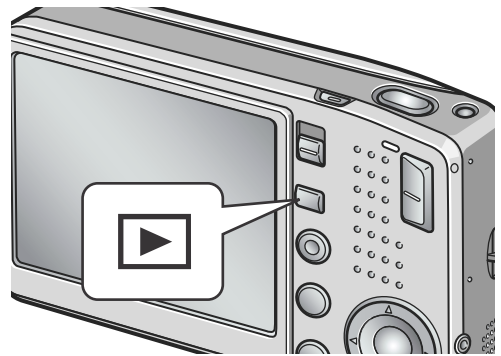

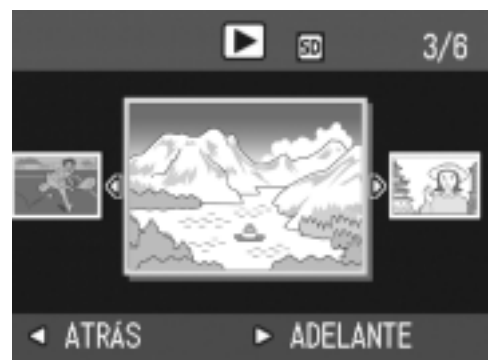
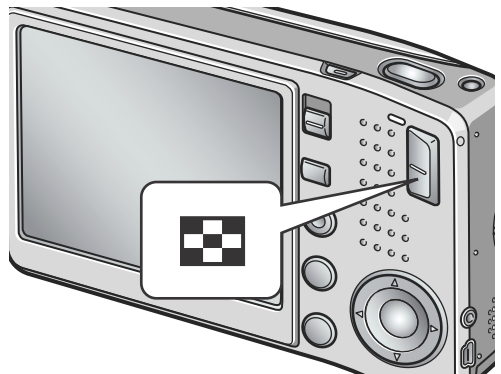

2. Pulse el botón (Visualización multi-imagen).

La pantalla cambia a la visualización de tres cuadros. El cuadro central grande visualiza la fotografía seleccionada.



Para cambiar a la visualización de una imagen:

1. Utilice los botones   para seleccionar una fotografía.
2. Pulse el botón  (visualización ampliada) o el botón MENU/OK.

Sobre el cambio de la visualización durante la reproducción

La pantalla de reproducción cambia de la siguiente manera:



Nota

Si alguna de las siguientes operaciones se realiza en la visualización en tres cuadros, la pantalla vuelve al modo de reproducción común (de una sola imagen) y se ejecuta la operación.

- Borrado (P.50)
- Visualización de menú (P.99)
- Reproducción de película (P.96)
- Reproducción de sonido (P.98)

Referencia

En la P.50 se explica cómo borrar imágenes.



Visualización multi-imagen

Las imágenes pueden visualizarse en conjuntos de 12 tomas. Cualquiera de las 12 imágenes puede seleccionarse para borrarla o ampliarla.

1. Pulse el botón (reproducción).

Se visualiza la última fotografía tomada.

2. Pulse el botón (Visualización multi-imagen).

La pantalla cambia al modo de visualización en tres cuadros.

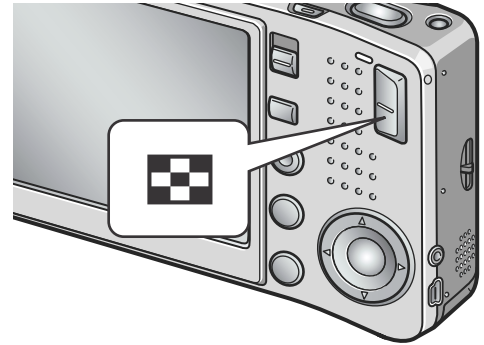

3. Pulse el botón (Visualización multi-imagen).

La pantalla se divide en doce partes iguales, en cada una de las cuales se visualiza una imagen diferente.



Visualización de una de las imágenes

1. Seleccione una de las imágenes usando los botones .

2. Pulse el botón (visualización ampliada) dos veces.



Referencia

- En la P.50 se muestra cómo borrar la imagen seleccionada.
- En la P.44 se explica cómo cambiar al modo de visualización en tres cuadros.



Ampliación de imágenes

Permite ampliar la imagen fija visualizada en el monitor LCD.

2592X1944, 2592X1728, 2048X1536	8 veces
1280X960	6,7 veces
640X480	3,4 veces

1. Pulse el botón (reproducción).

Se visualiza la última fotografía tomada.





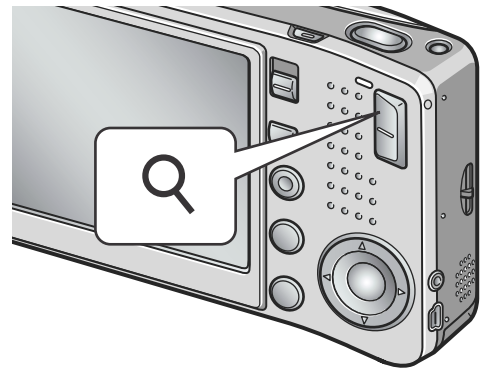

2. Pulse los botones para visualizar la fotografía que desea ampliar.

3. Pulse el botón de visualización ampliada (.

Al hacerlo, se amplía la imagen.



En "Enlarged View"

Botón 	Amplía la imagen visualizada. La imagen ampliada en pantalla puede moverse usándose los botones     .
Botón 	Reduce la imagen en pantalla ampliada pulsando el botón  .
Botón MENU/OK	Visualiza tomas en su tamaño máximo. Visualiza tomas en su tamaño disponible o las devuelve a su tamaño original.

Nota

Visualización ampliada está disponible también en el modo de revisión rápida.

Visualización en un televisor

Puede ver las imágenes fijas que haya tomado en una pantalla de TV. La cámara reproduce todo en la pantalla de TV, exactamente como haría en el monitor LCD.

Para utilizar su televisor para visualización, conecte la cámara al televisor con el cable AV que viene con la cámara.

Para visualizar las imágenes fijas en un televisor, siga los pasos a continuación.

1. Conecte firmemente el cable AV al terminal de entrada de vídeo en el televisor.

Conecte el enchufe blanco del cable AV al terminal de entrada de audio (blanco) de la unidad de TV, y el enchufe amarillo al terminal de entrada de vídeo (amarillo).

2. Asegúrese de que la cámara esté apagada.

3. Conecte firmemente el cable AV al terminal de salida de vídeo de la cámara.

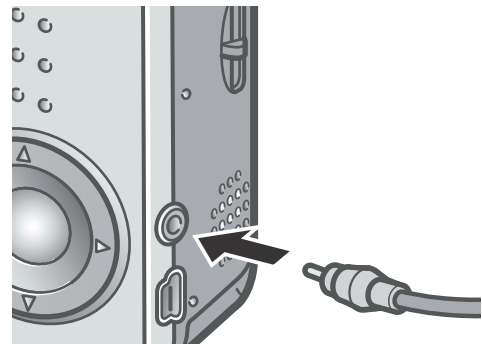
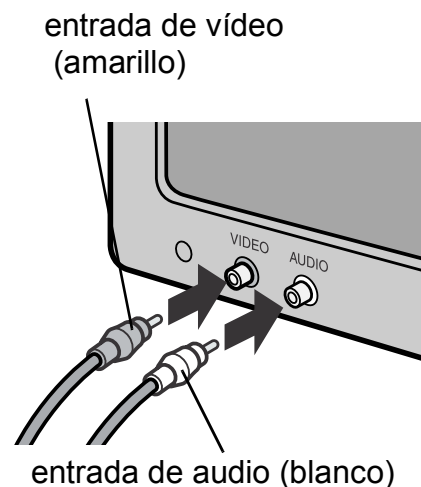

4. Ajuste el televisor al modo de vídeo. (Ajuste la entrada a "Vídeo".)

Para los detalles, consulte la documentación que viene con el televisor.

- 5. Pulse el botón de alimentación o mantenga el botón de reproducción presionado durante más de un segundo para encender la cámara.**

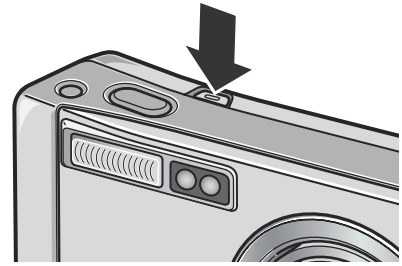

Precaución

Al conectar el cable AV a la cámara se apaga el monitor LCD y la salida del altavoz.

Nota

- Si conecta el cable AV al terminal de entrada de su videgrabadora, puede grabar sus fotos en una videocasete.
- Su cámara está ajustada al formato de reproducción NTSC (que se usa en Japón y otros países) para uso con aparatos de televisión, etc. Si el equipo al cual desea conectar emplea el formato PAL (que se usa en Europa y otros países), cambie la cámara al formato PAL en el menú de configuración antes de hacer la conexión.

Referencia

En la P.124 se explica cómo cambiar el modo de salida de video.

Cómo borrar imágenes











Cómo borrar imágenes no deseadas (fotografías/películas/sonidos)

Se pueden borrar las imágenes no deseadas almacenadas tanto en la memoria interna como en tarjetas de memoria SD.

Hay tres maneras de borrar imágenes

- Una imagen por vez
- Todas las imágenes a la vez
- Borrado múltiple selectivo

1. Pulse el botón  (reproducción).
2. Para borrar una imagen a la vez, pulse los botones   para visualizar la imagen que desea borrar.
3. Pulse el botón de borrado ().
4. Pulse los botones   para seleccionar [BORRE UNO] ó [BORRE TODO].
De haber seleccionado [BORRE UNO], podrá borrar también la imagen que desea usando los botones  .
5. Pulse el botón MENU/OK.

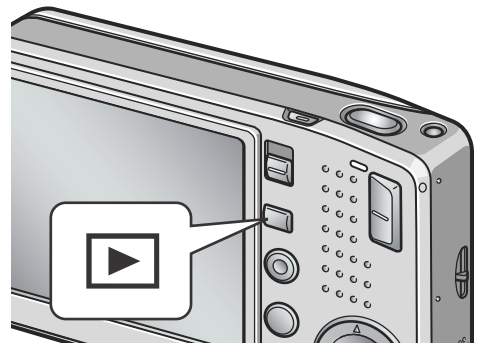

Si ha seleccionado [BORRE UNO]:

La pantalla indica que se está borrando; una vez que se termina de borrar, se vuelve a la pantalla del paso 4.

Si ha seleccionado [BORRE TODO]:

Deberá confirmar cada imagen que desea borrar; para aquellas imágenes que desea borrar, pulse el botón  para seleccionar [Yes], y pulse luego el botón MENU/OK.





Referencia

En el modo de visualización en tres cuadros (P.44), se puede visualizar una fotografía en el centro y borrarla con sólo pulsar el botón  (de borrado).



Borrado múltiple selectivo

1. Pulse el botón  (reproducción).
2. Pulse dos veces el botón  (visualización multi-imagen).

La pantalla se divide en doce secciones, cada una de ellas con una imagen.

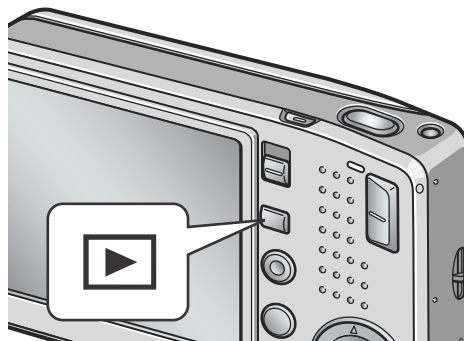

3. Use los botones     para seleccionar la imagen que desea borrar y pulse el botón de borrado ().

En la esquina superior izquierda de la imagen se visualiza el símbolo de una papelera.

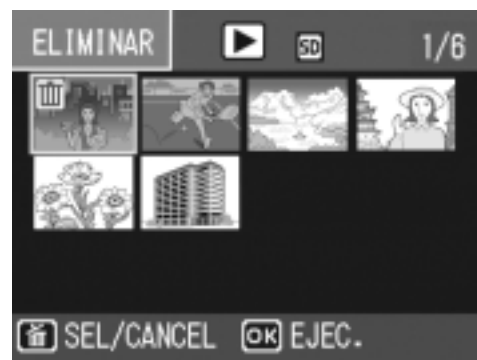

4. Repita el paso 3 por cada imagen que desea borrar.

Si selecciona una imagen por equivocación, la selección puede revertirse marcando dicha imagen y pulsando nuevamente el botón de borrado (.

5. Pulse el botón MENU/OK.

6. Use el botón  para seleccionar [SI] y pulse el botón MENU/OK.

En la pantalla se muestra un mensaje para indicar que se está efectuando el borrado de las imágenes; una vez terminado el borrado, la pantalla vuelve al modo de visualización multi-imagen.

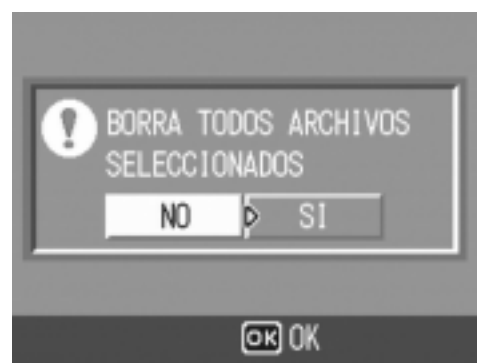

Capítulo 2

Variedad de Tomas Técnicas/ Reproducción

Impresión directa	54
Una gran variedad de técnicas de fotografía	59
Fotografías en modo Multi-Shot.....	89
Grabación/Reproducción de Películas	93
Grabación/Reproducción de Voz	97
Otras funciones disponibles en el modo de reproducción	99

Impresión directa

Acerca de la función de impresión directa

El estándar de impresión directa permite la impresión directa desde una cámara a una impresora, mediante la conexión de los dos dispositivos con un cable USB. Se puede imprimir fotos rápidamente y fácilmente desde su cámara digital sin utilizar un ordenador.



Precaución

- No se puede imprimir películas (.AVI) con esta función. Para imágenes fijas con sonidos (.JPG y .WAV), sólo se imprimen las imágenes fijas (.JPG).
- Algunas impresoras no son compatibles con imágenes tomadas en el modo de texto (TIFF). Se garantiza, por lo tanto, la impresión correcta de imágenes en formato TIFF.



Nota

- Esta cámara usa PictBridge, un estándar de la industria para impresión directa.
- Su impresora debe cumplir con PictBridge para usar la función de impresión directa. Para la información de soporte, consulte la documentación que viene con la impresora.
- Para imprimir directamente en una impresora que utiliza "Direct Print" y "PictBridge", seleccione [ORIGINAL] para [CONEXIÓN USB].

Conexión de la cámara a una impresora

Conecte su cámara a una impresora utilizando el cable USB incluido.

- 1. Asegúrese de que la cámara esté apagada.**
- 2. Conecte su cámara a la impresora utilizando el cable USB suministrado.**

Si la impresora está apagada, enciéndala.



Nota

Para desconectar la cámara de la impresora, compruebe que ambas unidades estén apagadas antes de desconectar el cable USB entre ellas.

Impresión las imágenes

Puede enviar imágenes desde la cámara a una impresora compatible con PictBridge para imprimirlas.

Las imágenes se envían desde la memoria interna cuando no hay una tarjeta de memoria SD cargada, o desde la tarjeta de memoria SD cuando una está instalada.



Precaución

No desconecte el cable USB durante la impresión.



Nota

Si un mensaje de error de impresora aparece durante la transmisión, verifique la condición de la impresora y tome la acción apropiada.

Impresión de una o todas las imágenes

1. Verifique si la impresora está lista para impresión.

La pantalla "Conectando" aparece.

2. Pulse el botón ADJ.

La pantalla del modo de reproducción de impresión directa aparece.

3. Pulse los botones ◀▶ para seleccionar una imagen para impresión.

4. Pulse el botón ADJ.

5. Pulse el botón ▲▼ para seleccionar [1 ARCHIVO] ó [ARCHIVOS].

6. Pulse el botón MENU/OK.

El menú de impresión directa aparece.

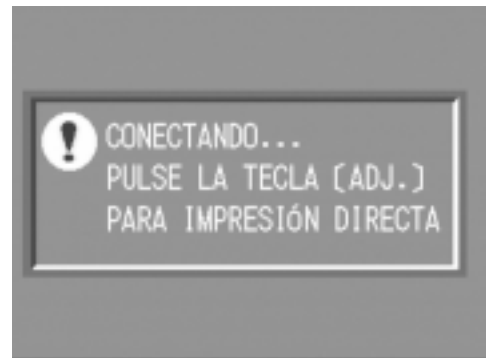

7. Pulse los botones ▲▼ para seleccionar una opción, y luego presione el botón ► para visualizar la pantalla de opciones detalladas.

Mientras está mostrado

“CONECTANDO...”, la conexión a la impresora aún no está acabada. Cuando se completa la conexión a la impresora,

desaparece “CONECTANDO...” y aparece “IMPRESIÓN DIRECTA”. Siga el paso siguiente cuando se complete la conexión.

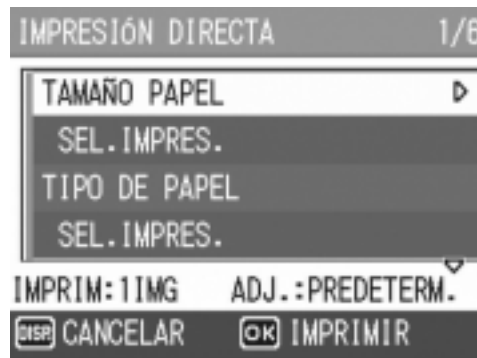

Los ítems siguientes se pueden seleccionar. Cada ítem aparece sólo cuando está soportado por la impresora.

El ítem marcado con * aparece sólo cuando está soportado por la impresora de Ricoh.

Nombre del ítem	Función
TAMAÑO PAPEL	Ajusta el tamaño de papel.
TIPO DE PAPEL	Ajusta el tipo de papel.
TIPO IMPRES.	Ajusta el número de imágenes impresas en una hoja de papel. El número de imágenes impresas en una hoja de papel varía según el tipo de la impresora conectada.
IMPRESIÓN DE FECHA	Selecciona si se debe imprimir la fecha. Se puede ajustar el formato de la fecha utilizando la opción de fecha/hora en el modo de configuración.
IMPR. NOMBRE ARCHIVO	Selecciona si se debe imprimir el nombre de archivo.
OPTIMIZACIÓN IMAGEN	Selecciona si se debe optimizar los datos de la imagen antes de imprimir en la impresora.
TMÑO IMPRES	Ajuste del tamaño de la imagen impresa.
CALID. IMPRES	Ajuste de la calidad de impresión
IMPR. INFORME*	Impresión de formularios

8. Pulse los botones ▲▼ para seleccionar la opción detallada, y luego pulse el botón MENU/OK.

La pantalla vuelve al menú de impresión directa.

9. Repita los pasos 7 y 8 para cambiar la configuración como se requiera.

Nota

Para especificar el valor como configuración inicial seleccionado en la siguiente conexión, haga clic en el botón ADJ. en la pantalla botón del Paso 7. En cuanto aparezca la pantalla que se muestra a la derecha, seleccione [ESTABL.] y pulse el botón MENU/OK. Para volver configuración inicial, seleccione [CANCEL.].

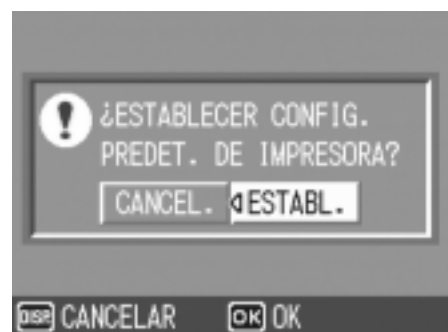

10. Pulse el botón MENU/OK.

La imagen se envía a la impresora y la pantalla "Conectando" aparece. Pulse el botón DISP. para cancelar.

Al final de la transmisión, la pantalla vuelve al modo de reproducción de impresión directa y la impresión comienza.

2

Variedad de Tomas Técnicas/Reproducción

Impresión de varias imágenes

1. Verifique si la impresora está lista para impresión.

La pantalla "Conectando" aparece.

2. Pulse el botón ADJ.

La pantalla del modo de reproducción de impresión directa aparece.



3. Pulse dos veces el botón (visualización multi-imagen).

La pantalla se divide en doce secciones, cada una de ellas con una imagen.

4. Pulse los botones para seleccionar una imagen para impresión.

5. Pulse el botón MENU/OK.

6. Pulse los botones para ajustar el número de copias que se van imprimir.

Pulse el botón  para aumentar el número, o el botón  para disminuirlo.

7. Pulse los botones para seleccionar una imagen para impresión.

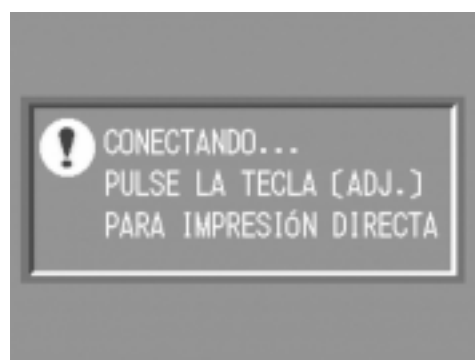

8. Pulse los botones ▲▼ para ajustar el número de copias que se van imprimir.
9. Repita los pasos 7 y 8 para seleccionar todas las imágenes que se van imprimir y el número de copias para cada una.
10. Pulse el botón MENU/OK.

El menú de impresión directa aparece.

11. Pulse los botones ▲▼ para seleccionar un ítem, y pulse el botón ► para visualizar la pantalla de opciones detalladas.

Mientras está mostrado "CONECTANDO...", la conexión a la impresora aún no está acabada. Cuando se completa la conexión a la impresora, desaparece "CONECTANDO..." y aparece "IMPRESIÓN DIRECTA". Siga el paso siguiente cuando se complete la conexión. Para las configuraciones disponibles, vea la P.56.

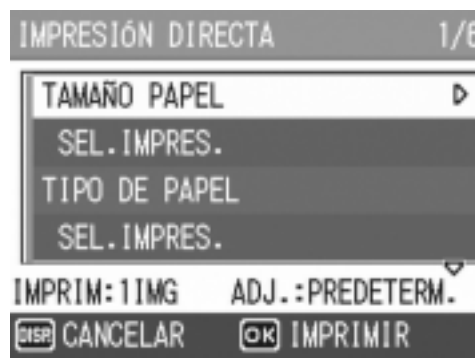

12. Pulse los botones ▲▼ para seleccionar la opción detallada, y luego pulse el botón MENU/OK.

La pantalla vuelve al menú de impresión directa.

13. Repita los pasos 11 y 12 para cambiar la configuración como se requiera.

14. Pulse el botón MENU/OK.

Las imágenes seleccionadas se envían a la impresora y la pantalla "Conectando" aparece.

Pulse el botón MENU/OK para cancelar la operación.

Cuando todas las imágenes seleccionadas han sido enviadas de la cámara a la impresora, la pantalla de la cámara vuelve al modo de reproducción de impresión directa.



Nota

- Sólo se imprimirán las imágenes con una marca de impresora . Cuando cancele la impresión e intente imprimir de nuevo, asegúrese de que la marca de impresora aparece en las imágenes que desea imprimir.
- La misma fotografía puede imprimirse varias veces en la misma hoja.
- Las opciones disponibles varían según las funciones de la impresora.
- Para imprimir imágenes utilizando la configuración inicial de la impresora, seleccione la configuración de impresora en la pantalla de opciones detalladas.

Una gran variedad de técnicas de fotografía

Uso del botón ADJ. (Ajuste)

El botón ADJ permite la corrección de exposición, balance del blanco, y configuración de la sensibilidad ISO con pocas operaciones. Dos tipos de funciones excepto el control de exposición y balance del blanco se pueden registrar en el botón ADJ. Si se archiva una función que se usa con frecuencia, se puede usar con pocas operaciones de botones..

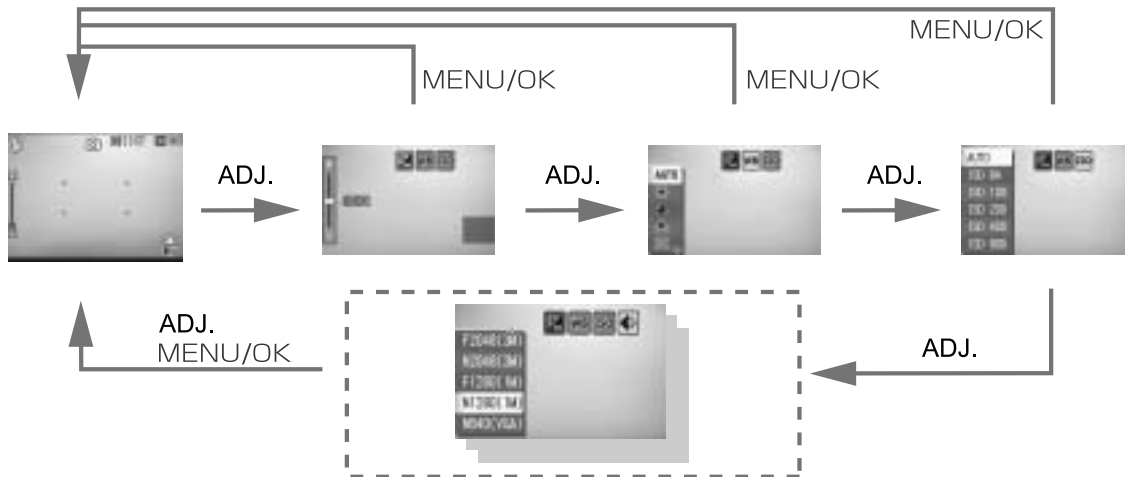

Utilice la pantalla SETUP (P.115) para registrar una función al botón ADJ.

Ajustes usando el botón ADJ.

Los ajustes que se pueden hacer con el botón ADJ. difieren entre el modo de escena y modo de película.

Modo de películas	AJUSTE ISO, RES./TAM.IMAGEN, ENFOQUE, NITIDEZ, FOTOMETRIA, AJST.EXP.AUTOM., MODO CONTINUO, IMG. CON SONIDO
Modo de imágenes fijas	Balance de blanco
Modo de escena (Modo de texto)	Densidad de texto
Modo de escena (otro que no sea el modo de texto)	Control de exposición, balance del blanco



Referencia

- Compensación de exposición; ver la P.80.
- Balance del blanco; ver la P.81.
- Densidad de texto; ver la P.86.
- En la P.115 se explica cómo configurar una función con el botón de ajuste (ADJ).

Menú de ajuste de tomas

El menú de ajuste de tomas permite tomar imágenes configurando las opciones que se muestran en la tabla a continuación.

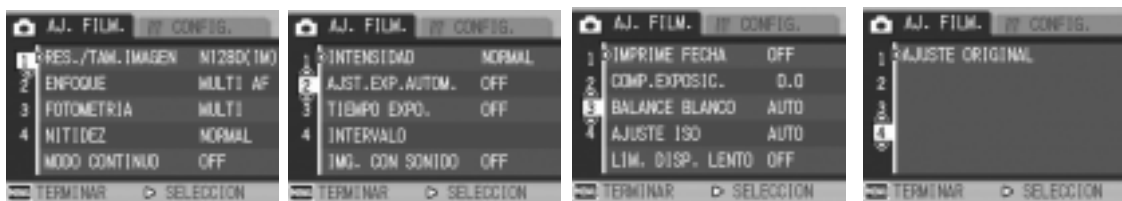

*Entre las opciones que se muestran en la tabla de abajo, los valores de fábrica se muestran entre corchetes [].

Nombre del modo	Significado	Página
RES./TAM.IMAGEN	F2592(5M), N2592(5M), F3:2(5M), F2048(3M), N2048(3M), F1280(1M), [N1280(1M)], N640(VGA)	P.62
ENFOQUE	[AF], MF, SNAP, ∞	P.66
FOTOMETRIA	[MULTI], CENTRE, SPOT	P.69
NITIDEZ	NITIDO, [NORMAL], SUAVE	P.70
MODO CONTINUO	[OFF], CONT, SCONT, MCONT	P.89
INTENSIDAD	VIVO, [NORMAL], NEUTRO, N Y B	P.71
AJUSTE EXP.AUTOM	ON, [OFF], WB-BKT	P.72
TIEMPO EXPO.	[OFF], 1, 2, 4, 8 segundos	P.75
INTERVALO	[0 s], 5 segundos a 3 horas	P.76
IMG. CON SONIDO	[OFF], ON	P.78
IMPRIME FECHA	[Off], FECHA, HORA	P.79
COMP EXPOSIC.	-2.0 to +2.0	P.80
BALANCE BLANCO	[AUTO], (Cielo despejado), (Cielo nublado), (Luz de tungsteno), (Luz de tungsteno 2), (Luz fluorescente), (Configuraciones manuales)	P.81
AJUSTE ISO	[AUTO], ISO64, ISO100, ISO200, ISO400, ISO800	P.83
LIM. DISP. LENTO	OFF, 1/2, 1/4, [1/8]	P.84
AJUSTE ORIGINAL	_____	P.85

Nota

Al menú de configuración (SETUP) se puede acceder desde el menú de ajuste de tomas. Para más detalles, ver la P.110.

Referencia

La lista de entradas en el menú de ajuste de tomas (Shooting Setting) en los modos de película (Movie) y de escena (Scene) puede encontrarse en la P.171.

Uso del menú de ajuste de tomas

1. Con la cámara lista para tomar imágenes, pulse el botón MENU/OK.

Se visualiza el menú de ajuste de tomas.

2. Pulse los botones ▲▼ para seleccionar la opción deseada.

Las opciones de ajuste están organizadas en 4 pantallas.

Cuando se pulsa el botón ▼ en la opción inferior, se visualiza la siguiente pantalla.

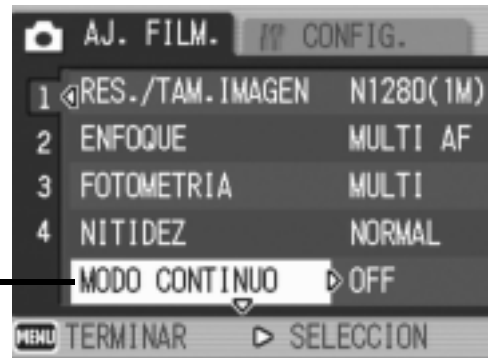

Para seleccionar una pantalla por su número:

1. Presione el botón ◀ para seleccionar un número de pantalla a la izquierda del monitor.
2. Con el número de pantalla seleccionable, pulse los botones ▲▼ para cambiar de pantalla.
3. Después de seleccionar la pantalla deseada, pulse el botón ▶ para volver al paso de selección de opciones de configuración.

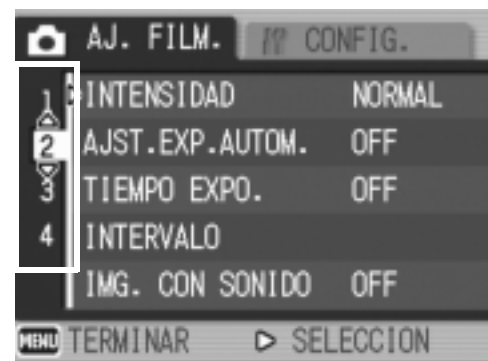

3. Después de seleccionar una opción de configuración, presione el botón ▶.

Se visualizan entonces las opciones para dicha configuración.

4. Pulse los botones ▲▼ para seleccionar una opción.



5. Pulse el botón MENU/OK ó ◀.

6. Si en el paso 5 pulsó el botón ◀, pulse entonces también el botón MENU/OK.

Se cierra entonces el menú de ajuste de tomas y la cámara está lista ya para tomar imágenes.

Selección de la calidad/tamaño de imagen (RES./TAM.IMAGEN)

El tamaño de una imagen fija y de un archivo de película almacenado depende de las configuraciones de la calidad y tamaño de la imagen. Hay dos opciones para el modo de calidad de imagen: N (Normal) y F (Fino).

Modos de balance del blanco		
Símbolo	Nombre del modo	Descripción
	Calidad de imagen normal	Gracias a que tiene un grado de compresión de datos bastante alto, el tamaño de los archivos es pequeño. Este es el modo que se usa normalmente para tomar imágenes.
	Calidad de imagen alta	Utiliza un grado de compresión menor, por lo que los archivos son más grandes, pero la definición de imagen es mejor que la del modo de calidad normal.

Combinación de la calidad de imagen y el tamaño de la imagen.

		Tamaño				
		2592x1944	2592x1728	2048x1536	1280x960	640x480
Modo	F (Alta)	F2592 (5M)	F3:2 (5M)	N2048 (3M)	N1280 (1M)	-
	N (Normal)	N2592 (5M)	-	N2048 (3M)	N1280 (1M)	N640 (VGA)
Uso		Adecuado para transferir imágenes a su ordenador, para corregir imágenes e imprimirlas ampliadas.	Adecuado para imprimir imágenes ampliadas.	Adecuada para tomar muchas imágenes.	Capaz de grabar el mayor número de imágenes en una sola tarjeta de memoria SD. Adecuado para acoplar imágenes a mensajes de correo electrónico o para usar las imágenes en páginas web.	

Lo que se muestra dentro del recuadro de líneas gruesas son las indicaciones que se visualizan en pantalla para cada caso.

En el modo de películas (Movie), se puede seleccionar 320 X 240 ó 160 X 120.



Referencia

La capacidad de almacenamiento de la memoria interna y las tarjetas de memoria SD se muestra en la P.173.

1. Coloque el selector de modo en la posición .

2. Pulse el botón MENU/OK.

Se visualiza el menú de toma de fotografías.

3. Pulse el botón ▼ para seleccionar [RES./TAM.IMAGEN] y, a continuación, pulse el botón ►.

4. Pulse los botones ▲▼ para seleccionar un tamaño.

5. Pulse el botón MENU/OK o ►.

De este modo se completan los ajustes de calidad/tamaño de imagen.

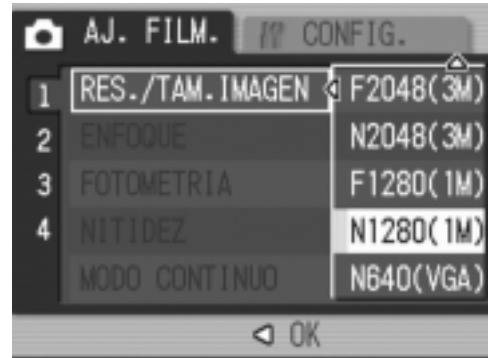

Modo de imágenes fijas

6. Si en el paso 5 pulsó el botón ◀, pulse entonces también el botón MENU/OK.

El menú de ajuste de tomas desaparece y en la pantalla LCD se vuelven a visualizar los valores ajustados.

Este ajuste se mantiene para todas las tomas hasta que se lo cambia por otro.

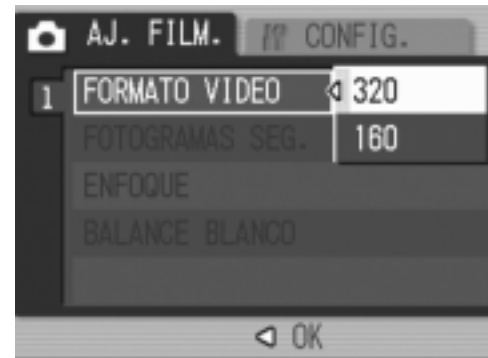

Modo de películas



Cambio del modo de enfoque (ENFOQUE: MULTI AF/SPOT AF)

Si saca una imagen del objeto en el modo original de enfoque, la cámara enfoca automáticamente (AF).

La cámara mide automáticamente las distancias a un máximo de cinco de 17 zonas de AF, y enfoca la zona de AF más cerca (MULTI AF), evitando que el área central del objeto se desenfoque y permitiendo sacar tomas con el mínimo desenfoque.

Puede seleccionar sólo una zona de AF en el centro de la pantalla LCD para que la cámara enfoque automáticamente esta zona (SPOT AF).

Cinco modos de enfoque están soportados.

Modos selectivos de enfoque		
Marca	Modo	Explicación
No disponible	MULTI AF	Mide automáticamente las distancias a múltiples zonas para ajustar el enfoque.
No disponible	SPOT AF	Mide automáticamente la distancia a la zona central del objeto para automáticamente ajustar el enfoque.
	ENFOQUE MANUAL (MF)	Permite ajustar manualmente el enfoque.
	SNAP	Fija la distancia de toma a una distancia corta (aproximadamente 2.5 m).
	Infinidad	Fija la distancia de toma a la infinidad.

Cambio del modo de enfoque automático (MULTI AF/ SPOT AF)

1. Coloque el selector de modo en la posición .
2. Pulse el botón MENU/OK.
Se visualiza el menú de toma de fotografías.
3. Pulse el botón ▼ para seleccionar [ENFOQUE] y, a continuación, pulse el botón ►.
4. Presione los botones ▲▼ y seleccione [MULTI AF] o [SPOT AF].
5. Pulse el botón MENU/OK o ◀.
6. Si en el paso 5 pulsó el botón ◀, pulse entonces también el botón MENU/OK.



Ahora está completada la configuración de enfoque.

Se cierra el menú de configuración de tomas.

Esta configuración será utilizada para las tomas fotográficas hasta que la cambie.



Nota

- Para los detalles sobre cómo fijar la distancia de toma a Snapshot o Infinito (∞), consulte la P.68.
- Para los detalles sobre el enfoque manual (tomas con enfoque manual), consulte la P.66.

Tomas con Enfoque Manual (ENFOQUE:MF)

Si la cámara no logra enfocar automáticamente, puede enfocar manualmente (Enfoque Manual: MF)

El enfoque manual permite realizar tomas a una distancia fija. Hay dos ajustes de distancia fija: distancia corta (Snapshot) o infinito (∞).

Nota

- En el modo de escena, se utiliza el enfoque manual sólo cuando [MACRO ZOOM] o [M. COR. TRAP.] está seleccionado.
- El enfoque manual pueden también utilizarse para primeros planos que requieren macrofotografía.

Ajuste manual del enfoque

1. Coloque el selector de modo en la posición .

2. Pulse el botón MENU/OK.

Se visualiza el menú de toma de fotografías.

3. Pulse el botón  para seleccionar [ENFOQUE] y, a continuación, pulse el botón .

4. Presione los botones   y seleccione [MF].

5. Pulse el botón MENU/OK  .

De este modo se concluye el ajuste del enfoque.

6. Si en el paso 5 pulsó el botón , pulse entonces también el botón MENU/OK.

Ahora se ha terminado la configuración de enfoque.

El menú de toma se cierra y se visualiza "MF" en la parte superior de la pantalla.

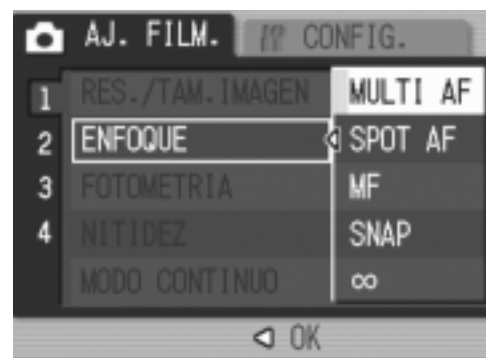

Tomas con enfoque manual

1. Pulse el botón ▼ según sea necesario.

La imagen puede ampliarse pulsando el botón ▼ para facilitar así en enfoque.

2. Pulse el botón ► para que la visualización de la barra de enfoque/zoom visualice la barra de enfoque.

Cada vez que se pulsa el botón ►, se alterna entre la barra de enfoque y la de zoom.

3. Enfoque usando los botones [▲] y [▼].

El botón [▲] aleja el enfoque.

El botón [▼] acerca el enfoque.

Hasta que el ajuste se vuelve a cambiar, las imágenes se toman usando enfoque manual.

4. Pulse el botón disparador para tomar la imagen.



Nota

Cuando la barra de zoom está visualizada, ésta puede operarse con los botones [▲][▼].

Referencia

- Para los detalles sobre la configuración del enfoque automático (Multi AF/Spot AF), consulte la P.64.
- Para los detalles sobre cómo fijar la distancia de toma a Snapshot o Infinito (∞), consulte la P.68.

Tomas de fotografía con una distancia fijada (ENFOQUE:SNAP/Infinito)

La distancia puede ajustarse a distancia corta o infinito.

El infinito es útil para tomas panorámicas.

Para tomar imágenes usando el enfoque manual, proceda de la siguiente manera:

1. Coloque el selector de modo en la posición .

2. Pulse el botón MENU/OK.

Se visualiza el menú de toma de fotografías.

3. Pulse el botón ▼ para seleccionar [ENFOQUE] y, a continuación, pulse el botón ► .

4. Pulse los botones ▲▼ para seleccionar [SNAP] o [∞] para infinito.

La selección de [SNAP] fija la distancia a 2,5 metros. La selección de [∞] fija la distancia a infinito.

5. Pulse el botón MENU/OK o ◀ .

De este modo se concluye el ajuste del enfoque.

6. Si en el paso 5 pulsó el botón ◀, pulse entonces también el botón MENU/OK.

Se cierra el menú de ajuste de fotografías y el valor elegido se visualiza en la pantalla.



Este ajuste se mantiene hasta que se lo cambia.



Cambiando la fotometría (FOTOMETRIA)

Es posible cambiar el método de medición que determina los valores de exposición.

Métodos de fotometría, a saber: MULTI, CENTRE y SPOT.

Modos de balance del blanco		
Símbolo	Nombre del modo	Descripción
(Sin símbolo)	MULTI	Todo el campo de visión se divide en pequeñas secciones, cada una de las cuales se mide y la exposición se determina basándose en el total.
	CENTER	La fotometría se determina midiendo la totalidad de la imagen, con énfasis en la sección central de la misma. Utilice este método cuando el brillo del centro y el de los bordes es diferente.
	SPOT	La fotometría se determina midiendo solamente la sección central de la composición fotográfica. Use este método cuando desee ajustar la exposición en función del brillo en el centro de la imagen. Es muy útil para situaciones en las que hay una diferencia marcada en contraste o contraluz.

1. Coloque el selector de modo en la posición .
2. Pulse el botón MENU/OK.
Se visualiza el menú de toma de fotografías.
3. Pulse el botón ▼ para seleccionar [FOTOMETRIA] y, a continuación, pulse el botón ►.
4. Seleccione el ajuste deseado usando los botones ▲▼.
5. Pulse el botón MENU/OK o ◀.

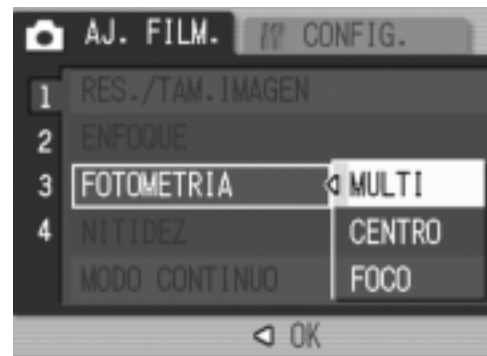

6. Si en el paso 5 pulsó el botón ◀, pulse entonces también el botón MENU/OK.

El menú de ajuste de tomas desaparece y en la pantalla LCD se vuelven a visualizar los valores ajustados.

Este ajuste se mantiene hasta que se lo cambia.



Cambiando la claridad de imagen (NITIDEZ)

La claridad de imagen puede cambiarse para que sea alta (SHARP) o suave (SOFT).

1. Coloque el selector de modo en la posición .
2. Pulse el botón MENU/OK.
Se visualiza el menú de toma de fotografías.
3. Pulse el botón ▼ para seleccionar [NITIDEZ] y, a continuación, pulse el botón ►.
4. Seleccione el ajuste deseado usando los botones ▲▼.
5. Pulse el botón MENU/OK o ◀.
Se da así por terminado el ajuste de la claridad de imagen.

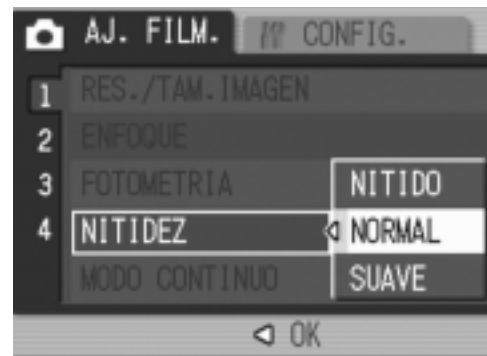







6. Si en el paso 5 pulsó el botón ◀, pulse entonces también el botón MENU/OK.
El menú de ajuste de tomas desaparece y en la pantalla LCD se vuelven a visualizar los valores ajustados.
Este ajuste se mantiene hasta que se lo cambia.



Ajuste de la densidad de color (INTENSIDAD)

Para tomas de fotografías, la densidad de color puede ser: VIVO, NORMAL, NEUTRO, N Y B.

1. Coloque el selector de modo en la posición .
2. Pulse el botón MENU/OK.
Se visualiza el menú de ajuste de ambiente.
3. Pulse el botón  para seleccionar [INTENSIDAD]. Luego pulse el botón .
4. Seleccione la densidad de color utilizando los botones  .
5. Pulse el botón MENU/OK .

Así se completa el ajuste de la densidad de color.

6. Si en el Paso 5 se pulsó el botón , presione entonces el botón MENU/OK.

Desaparece de la pantalla el menú de ajuste de tomas. Si se ha seleccionado un ajuste que no sea [Normal], en la pantalla LCD se visualizan entonces los valores ajustados.

Los valores ajustados se utilizan para la toma de imágenes hasta que se vuelven a cambiar. En el monitor LCD también se reflejan los valores ajustados.

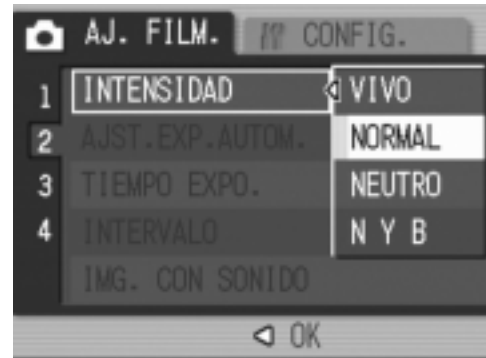







Tomas con variantes de exposición automáticas (AJUST EXP.AUTOM.)

La función de sub/sobreexposición automática toma tres imágenes consecutivamente, tomando como referencia estándar el valor de exposición especificado, con tres valores de exposición en $-0,5EV$, ± 0 y $+0,5EV$.

Nota

Esta función no está disponible para tomar imágenes con sonido.

1. Coloque el selector de modo en la posición .
2. Pulse el botón MENU/OK.
3. Pulse el botón  para seleccionar [AJUST EXP.AUTOM.] y, a continuación, pulse el botón .
4. Pulse los botones   para seleccionar [ON].
5. Pulse el botón MENU/OK  .

Desparece el menú de ajuste de tomas y se [AB] visualiza en la pantalla LCD.

6. Pulse el botón disparador.

Se toman tres imágenes consecutivas, una con el valor de exposición ajustado, uno con un valor de exposición de $-0,5EV$ y otra con un valor de exposición de $+0,5EV$.

Después de hacer la toma, se visualizan tres imágenes fijas en el monitor LCD. A saber, desde la izquierda, a $-0.5EV$ (más oscuro), compensación estándar, y $+0.5EV$ (más brillante).

Este ajuste se mantiene hasta que se lo cambia.

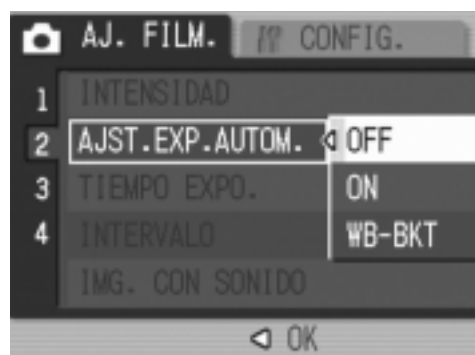

Referencia

- En la P.80 se muestra cómo cambiar la compensación de exposición.
- Para saber cómo cambiar el balance de blancos, véase la P.81.

Disparar consecutivamente con un balance de blancos diferente (AJUST EXP.AUTOM.)

Se graban automáticamente tres imágenes (rojiza, azulada e igual al balance de blancos actual).

Esto es útil si no se puede determinar el balance del blanco apropiado.

1. Coloque el selector de modo en la posición .
2. Pulse el botón MENU/OK.
Se visualiza el menú de toma de fotografías.
3. Pulse el botón ▼ para seleccionar [AJUST EXP.AUTOM.] y, a continuación, pulse el botón ►.

4. Pulse los botones ▲▼ para seleccionar [WB-BKT].

5. Pulse el botón MENU/OK o ◀.

Los ajustes de la Gama de balance de blancos ya están finalizados.

6. Si en el paso 5 pulsó el botón ◀, pulse entonces también el botón MENU/OK.

Ahora se han completado los ajustes del cuadro de balance del blanco.

Desaparece el menú de ajuste de fotografías y se visualiza [WB-BKT] en la pantalla.

7. Pulse el disparador.

Se graban automáticamente tres imágenes (rojiza, azulada e igual al balance de blancos actual).

Esta escena se utilizará en los disparos hasta que usted apague la cámara.

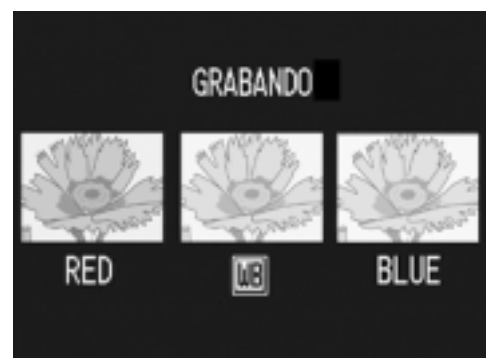
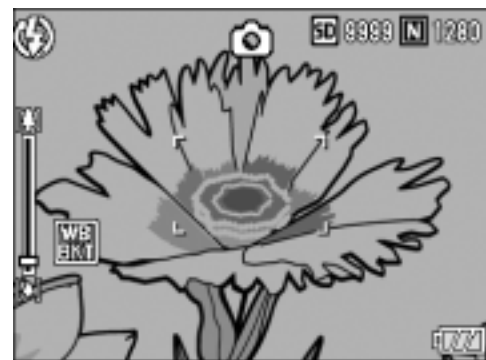
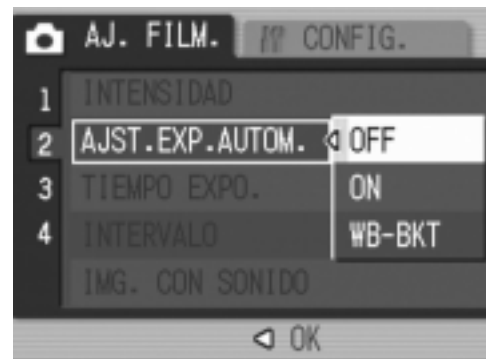



Nota

- Esta función no se encuentra disponible para la toma de múltiples disparos (P.89) y de agrupación automática (P.72).
- No se puede usar el flash.
- El tiempo de exposición (P.75) está ajustado a OFF (Desactivado).
- Si para el color de densidad [INTENSIDAD] se ha seleccionado el ajuste monocromo [N Y B], el cuadro de balance del blanco puede ajustarse pero no tiene validez.



Referencia

Para saber cómo cambiar el balance de blancos, véase la P.81.

Ajuste del tiempo de exposición (TIEMPO EXPO.)

El tiempo de exposición puede ajustarse a 1, 2, 4 u 8 segundos. Prolongando el tiempo de exposición, es posible lograr efectos especiales con objetos en movimiento tomados en la oscuridad, como la luz de automóviles o fuegos artificiales.

1. Coloque el selector de modo en la posición .
2. Pulse el botón MENU/OK.
Se visualiza el menú de toma de fotografías.
3. Pulse el botón ▼ para seleccionar [TIEMPO EXPO.] y, a continuación, pulse el botón ►.
4. Pulse los botones ▲▼ para seleccionar el tiempo de exposición.
5. Pulse el botón MENU/OK o ◀.
De este modo se da por terminado el ajuste del tiempo de exposición.
6. Si en el paso 5 pulsó el botón ◀, pulse entonces también el botón MENU/OK.
Ahora se han completado los ajustes del tiempo de la exposición.
El menú de ajuste de tomas desaparece y en la pantalla LCD se vuelven a visualizar los valores ajustados.
Este ajuste se mantiene hasta que se lo cambia.

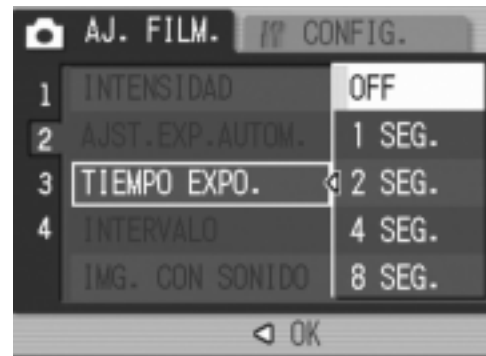

Nota

- Cuando se usa un tiempo de exposición muy largo, puede bajar la velocidad del obturador y por tanto las fotografías pueden salir movidas. Sostenga la cámara firmemente con sus dos manos, o utilice un trípode.
- Cuando hacen tomas con tiempo largo de exposición, el monitor LCD se apaga.

Tomas múltiples a intervalos (INTERVALO)



La cámara puede ajustarse para tomar fotografías automáticamente a intervalos de tiempo fijos.

Puede escoger el intervalo de disparo entre 5 segundos a 3 horas, en incrementos de 5 segundos.

1. Coloque el selector de modo en la posición .



2. Pulse el botón MENU/OK.

Se visualiza el menú de toma de fotografías.

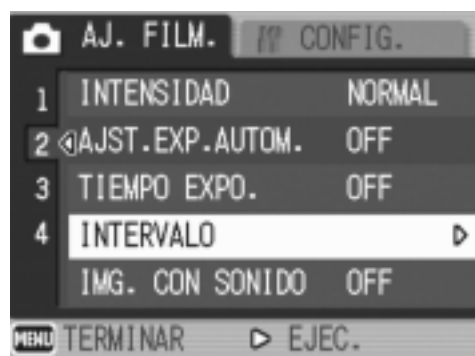

3. Pulse el botón  para seleccionar [INTERVALO] y, a continuación, pulse el botón .

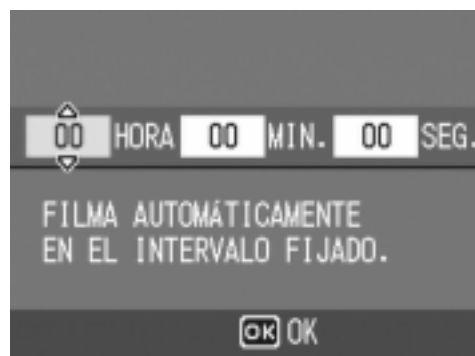

4. Especifique la duración del intervalo usando los botones  .

5. Pulse el botón  para mover el ajuste de los minutos y, a continuación, utilice el botón   para ajustar los minutos.



6. Pulse el botón  para mover el ajuste de los segundos y, a continuación, utilice el botón   para ajustar los segundos.

7. Pulse el botón MENU/OK.

Se ajusta el modo de tomas múltiples a intervalos en la pantalla LCD se visualiza la indicación "Intervalo".



8. Pulse el botón disparador.

Se toma una fotografía cada vez que transcurre el intervalo ajustado.

9. Para parar de tomar imágenes a intervalos, Pulse el botón MENU/OK.

Los ajustes de la función de tomas a intervalos se borran tan pronto como se apaga la cámara.



Precaución

Si el tiempo hasta la siguiente toma se ajusta en el menú de tomas para ser más largo que el intervalo de tomas múltiples, el intervalo de tomas se hace más largo que aquel para tomas múltiples a intervalos.



Nota

- En el paso 5, mantenga pulsado el botón ▲ o ▼ para aumentar o disminuir rápidamente el valor de configuración para minutos.
- Si se usa esta función con pilas, éstas pueden descargarse rápidamente. Para usar esta función se recomienda alimentar la cámara con el adaptador de CA (accesorio opcional).
- Incluso durante la toma de imágenes a intervalos, la pulsación del botón disparador hará que se produzca un ajuste de los minutos y, la fotografía de la manera habitual, sin por ello afectar la operación de las tomas a intervalos. Una vez que se toma una imagen pulsando el botón disparador, la próxima toma se registrará automáticamente cuando transcurra el intervalo ajustado.
- Cuando la fotografía de intervalo está activada, aunque se ajuste la toma múltiple a [CONT] o [MCONT], la toma consecutiva se desactiva automáticamente.

Captar una imagen con sonido (IMG. CON SONIDO)

Puede captar una imagen con una grabación de voz. La grabación puede durar hasta ocho segundos.

1. Coloque el selector de modo en la posición .
2. Pulse el botón MENU/OK.
Se visualiza el menú de toma de fotografías.
3. Pulse el botón ▼ para seleccionar [IMG. CON SONIDO] y, a continuación, pulse el botón ►.

4. Pulse los botones ▲▼ para seleccionar [ON].
5. Pulse el botón MENU/OK o ◀.
6. Si en el paso 5 pulsó el botón ◀, pulse entonces también el botón MENU/OK.

El menú de ajuste de tomas desaparece.

7. Presione el disparador para iniciar la grabación.

Después de disparar, el icono de sonido en la pantalla comienza a parpadear para indicar el estado de la grabación.

8. Presione el disparador para detener la grabación.

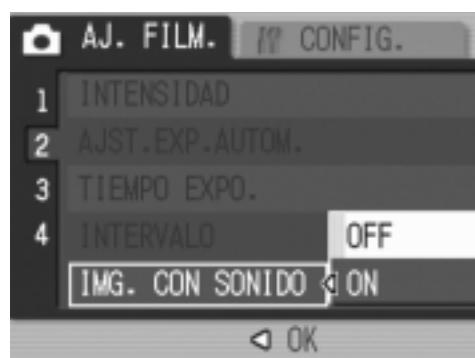

Nota

Para reproducir una imagen fija con sonido, visualice la imagen de la misma manera que si no tuviera sonido. El sonido se reproduce pulsando el botón ADJ.

Pulse los botones ▲▼ para visualizar la escala de ajuste del volumen, donde podrá ajustar el nivel del sonido usando los botones ▲▼.

Referencia

El procedimiento para visualizar fotografías se explica en la P.43.

Inserción de la fecha en imágenes fijas (IMPRIME FECHA)

Puede introducir la fecha (YY/MM/DD) o la fecha y la hora (YY/MM/DD hh:m) en la parte inferior derecha de una imagen fija.

1. Coloque el selector de modo en la posición .
2. Pulse el botón MENU/OK.
Se visualiza el menú de toma de fotografías.
3. Pulse el botón ▼ para seleccionar [IMPRIME FECHA] y, a continuación, pulse el botón ►.
4. Seleccione el ajuste deseado usando los botones ▲▼.
5. Pulse el botón MENU/OK o ◀.

Se dan por terminado de este modo los ajustes de la inserción de la fecha/hora.

6. Si en el paso 5 pulsó el botón ◀, pulse entonces también el botón MENU/OK.

Desaparece el menú de ajuste de tomas y



se visualiza en la pantalla LCD.

Este ajuste se utilizará para la toma de imágenes hasta que lo cambie.



Nota

- La función IMPRIME FECHA no puede usarse si no se han ajustado la fecha y la hora de la cámara. Primero ajuste la fecha y la hora como es debido (P.122).
- La fecha/hora no pueden insertarse en películas.
- La imagen miniatura no se visualiza con la fecha.

Cambio de los ajustes de exposición

El ajuste de la exposición permite seleccionar el nivel de brillo para sus tomas. Normalmente, si el objeto está centrado, la compensación de contraluz se activa automáticamente y la toma se realizará con la exposición correcta. Sin embargo, el ajuste de exposición puede cambiarse en los siguientes casos, o cuando se desea cambiar la exposición intencionalmente. La exposición puede ajustarse en una escala de -2.0 hasta $+2.0$. Aumentando el valor (+) aumenta el brillo de la toma y bajando el valor (-) hace que las tomas salgan más oscuras.

Fotos a contraluz

Cuando el fondo es particularmente luminoso, el objeto quedará oscuro (subexposición). En este caso, ajuste a un nivel más alto de exposición (+).

Cuando predomina el color blanco

La imagen saldrá completamente oscura (exposición insuficiente). Aumente el nivel de exposición (+).

Cuando el objeto es medio oscuro

La imagen saldrá con demasiado brillo (exposición excesiva). Disminuya el nivel de exposición (-).

Lo mismo sucede cuando se toman fotografías de personas a contraluz.

Para realizar este ajuste, use ya sea el menú de ajuste de tomas o el botón de ajuste (ADJ).

En esta sección se explica cómo utilizar el botón de ajuste (ADJ). Para utilizar el menú de ajuste de tomas, consulte la sección "Uso del menú de ajuste de tomas" que se encuentra en la P.61.

1. Coloque el selector de modo en la posición .

2. Pulse el botón ADJ.

Aparecerá la barra de compensación de exposición.

3. Pulse los botones   y especifique un valor.

4. Pulse el botón MENU/OK.

Se completa así el ajuste de compensación de exposición y en la pantalla LCD se visualizan los valores ajustados.









Nota



Cuando hace tomas en lugares especialmente brillantes, puede que no sea posible evitar la sobreexposición. En este caso, se visualizará el símbolo [!AE].

Iluminación por luz natural y artificial (BALANCE DEL BLANCO)

Ajuste el balance del blanco para que los objetos de color blanco se reproduzcan con fidelidad. De fábrica, el balance de blanco está en automático ("AUTO"). Por lo general, no hace falta cambiar este ajuste. Pero si nota que la cámara tiene dificultades para determinar el balance del blanco cuando se fotografían o graban objetos de un solo color o bajo múltiples fuentes de luz, entonces ajuste el balance del blanco.

Modos de balance del blanco		
Símbolo	Nombre del modo	Descripción
AUTO	Automático	Ajusta el balance automáticamente.
	Cielo despejado	Adecuado mejor para hacer tomas al aire libre en días claros.
	Cielo nublado	Escoja este modo cuando la cámara tiene dificultades para ajustar el balance del blanco al tomarse fotografías a la sombra o en días nublados.
	Luz de tungsteno	Escoja este modo cuando la cámara tiene dificultades para ajustar el balance del blanco al tomarse fotografías bajo luz de tungsteno.
	Luz de tungsteno 2	Tomas en lugares iluminados con luz de tungsteno (ligeramente más rojizo que el modo de luz de tungsteno)
	Luz fluorescente	Escoja este modo cuando la cámara tiene dificultades para ajustar el balance del blanco al tomarse fotografías bajo luz de fluorescente.
	Ajustes Manuales	Haga ajustes manuales.

Para realizar este ajuste, use ya sea el menú de ajuste de tomas o el botón de ajuste (ADJ). En esta sección se explica cómo utilizar el botón de ajuste (ADJ). Para utilizar el menú de ajuste de tomas, consulte la sección "Uso del menú de ajuste de tomas" que se encuentra en la P.61.

1. Coloque el selector de modo en la posición .
2. Pulse el botón ADJ.
3. Pulse los botones ◀▶ hasta que aparezca el menú de balance del blanco.
4. Pulse los botones ▲▼ para seleccionar un modo que no sea . También puede pulsar el botón disparador en este estado.
5. Pulse el botón MENU/OK.
Se completa así el ajuste del balance del blanco y en la pantalla LCD se visualiza una indicación.
Este ajuste se utilizará para la toma de imágenes hasta que lo cambie.



Si se selecciona modo manual (One Push)

1. Coloque el selector de modo en la posición .
2. Pulse el botón ADJ.
3. Pulse los botones ◀▶ hasta que aparezca el menú de balance del blanco.
4. Pulse los botones ▲▼ para seleccionar **[M]** (AJUSTE MANUAL).
5. Coloque la cámara frente a un trozo de papel o algo blanco en condiciones de luz para la imagen.

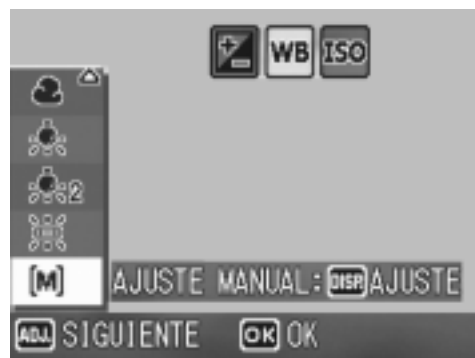

6. Pulse el botón DISP.

Se ajusta el balance de blanco.

7. Pulse el botón MENU/OK.

Se completa así el ajuste del balance del blanco y en la pantalla LCD se visualiza una indicación.

Este ajuste se utilizará para la toma de imágenes hasta que lo cambie.

Si pulsa el botón DISP. en el paso 6, la pantalla se actualiza para mostrar el modo de ajuste de balance de blanco. Si el resultado no es el esperado, repita los pasos 5 y 6 para cambiar el ajuste tantas veces como sea necesario.



Nota

En el modo automático, es posible que el balance de blanco no se pueda ajustar correctamente para un objeto prácticamente oscuro. En ese caso, añada otro objeto blanco a su composición fotográfica.

Precaución

Cuando se toman imágenes con flash, es posible que el balance del blanco no se ajuste correctamente. En este caso, ponga la cámara en modo automático para tomar imágenes con flash.

Ajustes de la sensibilidad (AJUSTE ISO)

La sensibilidad ISO indica el grado de sensibilidad a la luz en que la película está. Un valor mayor significa una sensibilidad más alta. Una alta sensibilidad es adecuada para hacer tomas de un objeto en un lugar oscuro o un objeto en movimiento rápido, eliminando el emborronamiento. Sin embargo, las imágenes quedan más bastas.

Para aumentar o reducir la sensibilidad, puede elegir entre los seis ajustes siguientes.

AUTO, ISO64, ISO100, ISO200, ISO400

Cuando ISO está ajustado a AUTO, la cámara cambia automáticamente la sensibilidad según la distancia, zoom, y ajustes de marco. Generalmente, use la cámara en el modo AUTO. Si no desea que la cámara cambie la sensibilidad ISO, seleccione un modo fuera de AUTO.

1. Coloque el selector de modo en la posición .

2. Pulse el botón MENU/OK.

Se visualiza el menú de toma de fotografías.

3. Pulse el botón ▼ para seleccionar [AJUSTE ISO] y, a continuación, pulse el botón ►.

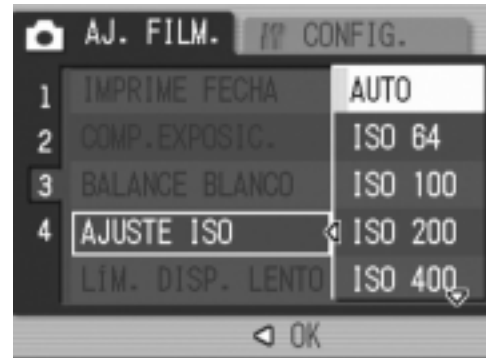

4. Pulse los botones ▲▼ para seleccionar ajustes de la sensibilidad.

5. Pulse el botón MENU/OK o ◀.

6. Si en el paso 5 pulsó el botón ◀, pulse entonces también el botón MENU/OK.

Ahora se han completado los ajustes de la sensibilidad ISO.

El menú de ajuste de tomas desaparece y en la pantalla LCD se vuelven a visualizar los valores ajustados.



Este ajuste se mantiene para todas las tomas hasta que se lo cambia por otro.

Nota

En el modo AUTO, cuando se ajusta la cámara a gran angular, la sensibilidad es equivalente a ISO160 con flash o ISO100 sin flash.

Limitando la velocidad del disparador (LÍM. DISP. LENTO)

Cuando se activa esta función ([ON]), la velocidad máxima de disparador puede limitarse a los siguientes valores:

1/8 segundo, 1/4 segundo, 1/2 segundo

Cuando la función está desactivada ([OFF]), la velocidad máxima del disparador es de 1 segundo.

1. Coloque el selector de modo en la posición .

2. Pulse el botón MENU/OK.

Se visualiza el menú de toma de fotografías.

3. Pulse el botón ▼ para seleccionar [LÍM. DISP.LENTO] y, a continuación, pulse el botón ►.

4. Pulse los botones ▲▼ para seleccionar la velocidad máxima del disparador.

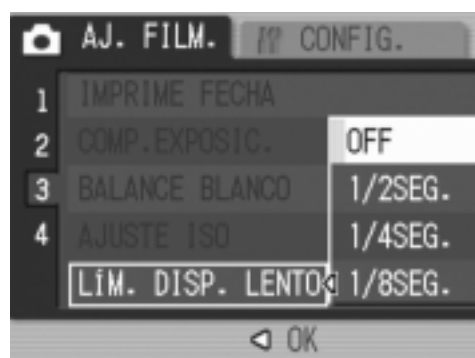

5. Pulse el botón MENU/OK o ◀.

Se completa así el ajuste de la velocidad máxima del disparador.

6. Si en el paso 5 pulsó el botón ◀, pulse entonces también el botón MENU/OK.

Se han completado los ajustes de límite del disparador lento.

El menú de ajuste de tomas desaparece y en la pantalla LCD se vuelven a visualizar los valores ajustados.

Este ajuste se mantiene para todas las tomas hasta que se lo cambia por otro.



Nota

- Cuando está activado el tiempo de exposición(ON), se da prioridad al tiempo de exposición.
- Cuando en el modo de ambiente se selecciona "PAISAJE NOCHE" (para escenas nocturnas), se da prioridad a "PAISAJE NOCHE".
- Cuando el flash está en el modo de sincronización lenta, la velocidad del obturador más larga es de 1 segundo.
- Cuando se usa el límite del disparador lento, la cantidad de la luz puede ser insuficiente según la claridad del objeto, causando una imagen oscura. En este caso, pruebe las medidas siguientes.
 - Seleccione un límite del disparador más lento.
 - Aumente la sensibilidad ISO (P.83)
 - Utilice el flash (P.37)

Reposición de los ajustes de fotografía a sus valores originales (AJUSTE ORIGINAL)

Para hacer que el menú de ajuste de fotografías vuelva a su configuración original, siga los pasos a continuación.

1. Ponga el selector en .
2. Pulse el botón MENU/OK.
3. Pulse el botón ▼ para seleccionar [AJUSTE ORIGINAL] y pulse luego el botón ►.
4. Asegúrese de que [SI] esté seleccionado y, a continuación, pulse el botón MENU/OK.

Una vez terminada la operación de reposición, se vuelve a la pantalla de selección de modos.



Referencia

En la P.172 se muestra una lista de funciones que no se cancelan cuando se apaga la cámara.

Cambio de la densidad para tomas de texto (DENSIDAD)

Cuando se toman imágenes de texto, es posible cambiar la densidad de la toma. La densidad puede ser: fuerte (DEEP), normal (NORMAL) y baja (LIGHT).

Para realizar este ajuste, use ya sea en el menú de ajuste de tomas o el botón de ajuste (ADJ). En esta sección se explica cómo utilizar el botón de ajuste (ADJ). Para utilizar el menú de ajuste de tomas, consulte la sección "Uso del menú de ajuste de tomas" que se encuentra en la P.61.

1. Coloque el selector de modo en la posición .

2. Pulse el botón .

Se visualiza la pantalla de selección del modo de fotografía.

3. Pulse los botones   para seleccionar el modo de texto y pulse luego el botón MENU/OK.

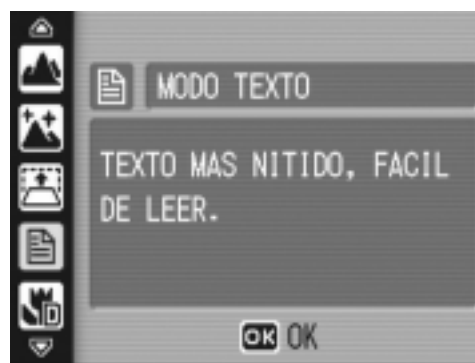

4. Pulse el botón ADJ.

Aparecerá el menú Densidad de texto.

5. Pulse los botones   para seleccionar el ajuste deseado.

También puede pulsar el botón disparador en este estado.

6. Pulse el botón MENU/OK.

Se completa el ajuste de densidad de texto.

El valor de ajuste de densidad de texto no aparece en la pantalla. Este ajuste se mantiene hasta que se lo cambia.

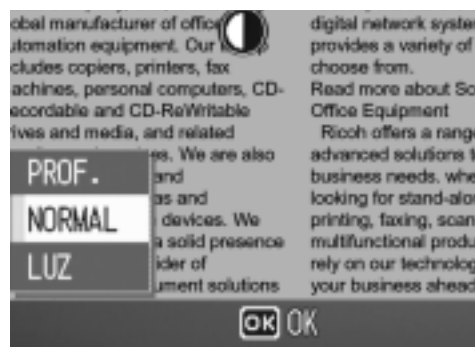

Referencia

En la P.38 se muestra cómo fotografiar texto.

Uso de la función de desplazamiento de objeto de AF

En fotografía de macro, la función de desplazamiento de objeto AF le permite bloquear el enfoque usando los botones ▲▼◀▶ en la cámara sin mover la cámara.

Esto es útil para la fotografía de macro en un trípode con enfoque bloqueado. La función de desplazamiento de objeto de AF le permite desplazar la cruz en el centro del monitor LCD al objeto con los botones ▲▼◀▶ para enfocar.



Pulse el botón ◀ para desplazar la cruz (foco) hacia la izquierda.

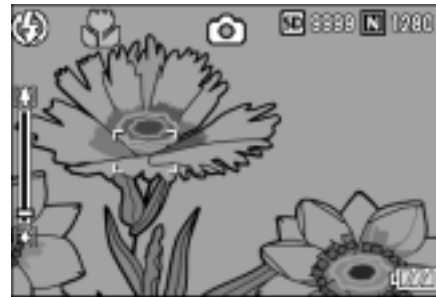

1. Pulse el botón  cuando la cámara está lista para tomar la imagen. En la pantalla LCD se visualiza el símbolo de macrofotografía.

2. Pulse el botón ADJ. cuatro veces.

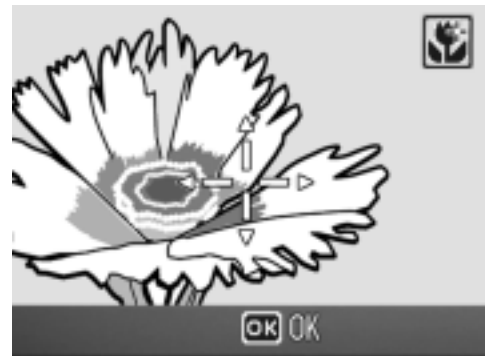

3. Pulse los botones ◀▶ hasta que aparezca la pantalla de la función de desplazamiento de objeto de AF (la cruz que se muestra en la figura).



4. Pulsando los botones ▲▼◀▶, desplace la cruz para enfocar.

5. Pulse el botón MENU/OK.

6. Presione el botón del disparador por la mitad.

La cámara enfoca en la cruz.

7. Presione sutilmente el botón del disparador completamente.

Hasta que salga del modo de macro, la función de desplazamiento de objeto de AF enfoca la cámara automáticamente en la posición definida.

Uso del autodisparador

El autodisparador puede ajustarse para que se dispare 2 ó 10 segundos después de pulsar el botón disparador.

El disparo en dos segundos es adecuado para evitar el desenfoque debido a temblores de la cámara.

1. Coloque el selector de modo en la posición .

2. Pulse el botón  (de autodisparador).

La pantalla LCD muestra el símbolo. El "10" a la derecha del símbolo indica el número de segundos de esta función. En este caso, la fotografía se toma 10 segundos después de pulsar el botón disparador.



3. Pulse el botón de disparo.

El enfoque se bloquea, el flash se enciende, y el disparador automático comienza.

Una vez que la imagen haya sido tomada, se cancela el modo del disparador automático.

Nota

- Cada pulsación del botón  (de autodisparador) alterna entre los ajustes 10 segundos, 2 segundos y autodisparador apagado. El ajuste del autodisparador se invalida al apagarse la cámara.
- El ajuste del autodisparador se invalida al apagarse la cámara.
- Cuando se ajusta el disparado automático a 2 segundos, el flash no se dispara.

Fotografías en modo Multi-Shot

En el modo de fotografía multi-imagen se pueden tomar múltiples imágenes consecutivamente.

La función de múltiples disparos puede clasificarse en los siguientes tipos:

CONT (Multi-Shot)

Se toman fotografías en tanto se mantenga presionado el botón disparador.

Cada imagen se graba en un archivo propio, del mismo modo que en la toma de imágenes normal

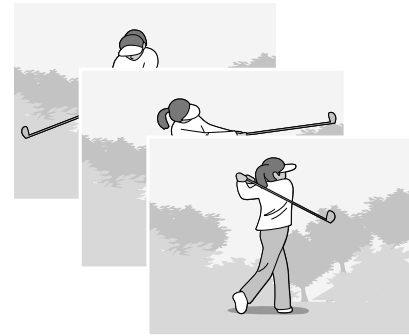

S (Stream) Multi-Shot

Con una sola pulsación del disparador hasta el final de su recorrido, se pueden tomar hasta 16 fotografías consecutivas a intervalos de 1/7,5 segundos (en aproximadamente 2,2 segundos). Las 16 fotografías se agrupan y se graban en un solo archivo de 2592 x 1944 píxeles.

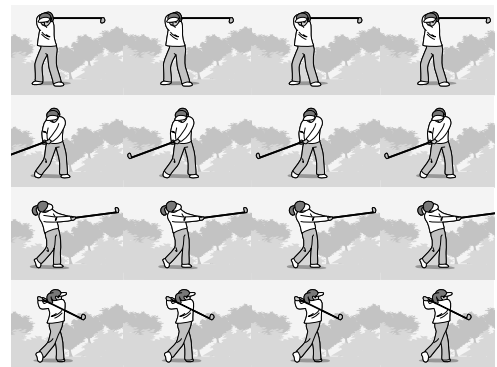

M (Memory-reversal) Multi-Shot

La cámara memoriza la escena mientras mantiene el botón del disparador presionado, y una vez que lo suelta, se graban los 2,2 segundos anteriores de las tomas.

Las 16 fotografías se agrupan y se graban en un solo archivo de 2592 x 1944 píxeles.

2. La cámara graba durante aproximadamente 2,2 segundos de antemano.

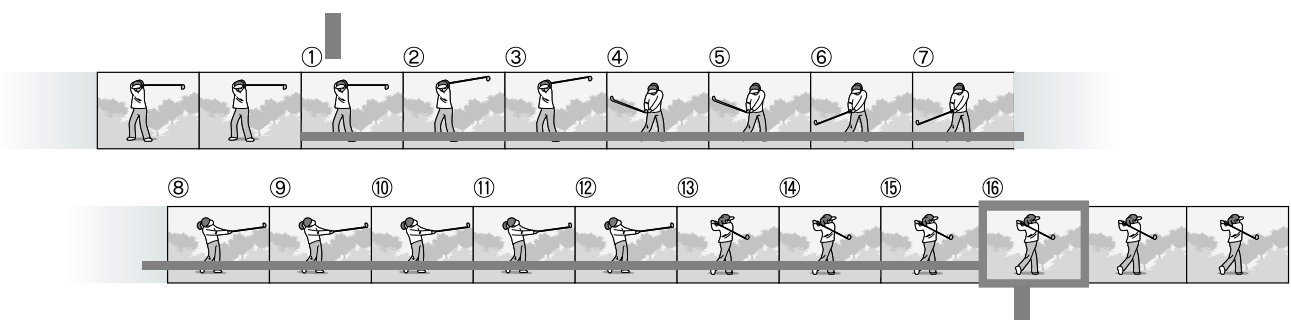

1. Si suelta el botón del disparador aquí...



Nota

- Al hacer tomas con el método de múltiples disparos S o M, la sensibilidad ISO se fija a AUTO, aun cuando esté configurada en 64.100.
- El número máximo de imágenes que pueden tomarse en el modo de múltiples disparos depende de la configuración del tamaño de imagen como sigue.
- Los números máximos de imágenes que pueden tomarse en el modo de múltiples disparos con la memoria incorporada son los siguientes.

	F2592	N2592	3:2	F2048	N2048	F1280	N1280	N640
Zoom Digital: Off	7	7	7	6	6	13	13	13
Zoom Digital: On	6	6	6	6	6	13	13	13

- Cuando está tomando fotografías de manera consecutiva usando una tarjeta de memoria SD, las imágenes tomadas pueden ser grabadas hasta que esté llena la tarjeta de memoria SD. Sin embargo, una vez que el número de las imágenes que han sido tomadas consecutivamente rebasa el valor mostrado en la tabla de arriba, la velocidad de la grabación se vuelve lenta. (Depende de la configuración del tamaño de imágenes.)

1. Coloque el selector de modo en la posición .

2. Pulse el botón MENU/OK.

Se visualiza el menú de toma de fotografías.

3. Pulse el botón ▼ para seleccionar [MODO CONTINUO] y, a continuación, pulse el botón ►.

4. Seleccione [CONT], [SCONT] o [MCONT] pulsando los botones ▲▼.

5. Pulse el botón MENU/OK o ◀.

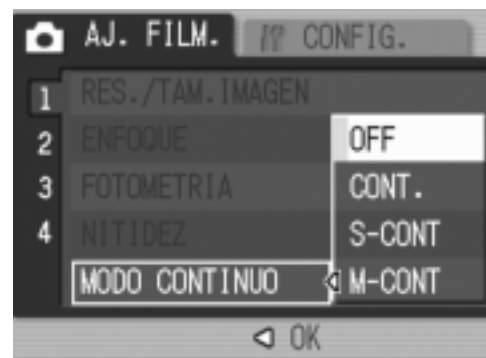

6. Si en el paso 5 pulsó el botón ◀, pulse entonces también el botón MENU/OK.

Se cierra el menú de ajuste de fotografías y se visualiza el símbolo en la parte superior de la pantalla.



CONT

7. Componga su fotografía; pulse y mantenga presionado el botón disparador.

Se toman fotografías en tanto se mantenga presionado el botón disparador.

8. Suelte el dedo del botón del disparador para interrumpir la memorización.

Para visualizar imágenes consecutivas en el modo de fotografía multi-imagen, ponga la cámara en el modo de reproducción (ver la P.43) y seleccione luego la fotografía con los botones ◀▶ para reproducirla.

SCONT (S Multi-Shot)

7. Componga su fotografía; pulse y mantenga presionado el botón disparador.

Se toman automáticamente 16 fotografías.

MCONT (M Multi-Shot)

7. Componga su fotografía; pulse y mantenga presionado el botón disparador.

La cámara memoriza la escena mientras mantiene el botón del disparador presionado.

8. Suelte el dedo del botón del disparador.

La cámara detiene la memorización y las 16 imágenes fijas anteriores (en aproximadamente 2.2 segundos) se graban como una imagen fija.

Nota

- Cuando desee volver al modo de toma simple normal, siga los pasos de 1 a 3, seleccione [OFF] en el paso 4, y pulse el botón MENU/OK.
- Si suelta el botón disparador antes de transcurridos 2,2 segundos desde el momento que lo pulsó, se grabarán entonces las imágenes tomadas desde el momento que se pulsó el botón hasta que se lo soltó (el número de imágenes será menor de 16).
- El flash se desactiva.
- Durante las tomas consecutivas de imágenes, la pantalla LCD está desactivada.
- Durante las tomas consecutivas de imágenes, la función de corrección de temblores de la cámara está desactivada.

Visualizar una imagen fija S Multi-Shot o M Multi-Shot en Modo de visualizador ampliado

Mientras se visualizan imágenes fijas (16 cuadros en un archivo) tomadas por SCONT o MCONT, se puede visualizar uno de los 16 cuadros en una visualización ampliada. Mientras visualiza una imagen ampliada de un cuadro, puede cambiar entre los cuadros.

Para visualizar una imagen fija S Multi-Shot o M Multi-Shot en Modo de visualizador ampliado, siga los pasos que se indican más adelante.

1. Pulse el botón de reproducción.

Se visualiza la última fotografía tomada.

2. Pulse los botones ◀▶ para visualizar una fotografía en modo S Multi-Shot ó M Multi-Shot.



3. Pulse el botón de visualización ampliada (Q).

El primer paso de imágenes consecutivas se visualiza en Modo de visualizador ampliado.

La barra de posición de disparo aparece en la parte inferior de la pantalla LCD.

Pulse los botones ◀▶ para cargar la imagen. Para volver al visualizador de 16 imágenes, pulse el botón MENU/OK.

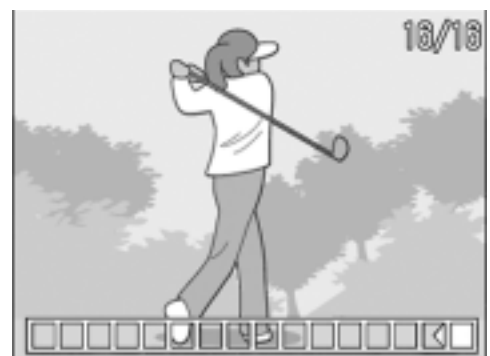

Nota

Pulse el botón DISP. para activar o desactivar la barra del visualizador en la parte inferior de la pantalla LCD.

Referencia

Para saber cómo captar imágenes en Modo S Multi-Shot o M Multi-Shot, véase la P.89.

Grabación/Reproducción de Películas

Grabación de películas

Puede grabar películas con sonido.

El tamaño de las películas puede ser de 320 × 240 ó 160 × 120 píxeles.

Se puede seleccionar 15 ó 30 fotogramas por segundo.

Cada película tomada se graba como un archivo AVI.

- 1. Ponga el selector de modo en la posición  (modo de película).**

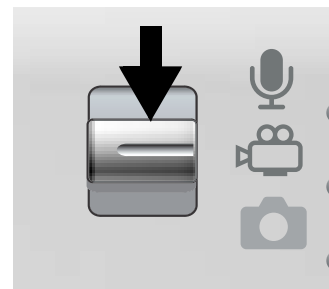

- 2. Pulse el botón disparador.**

Pulse el disparador.

Las películas continúan tomándose en tanto se mantiene presionado el botón disparador.

- 3. Pulse el botón disparador para registrar otra vez.**





Precaución

- Cuando se graban películas, pueden grabarse los sonidos del funcionamiento.
- El tiempo máximo de grabación por toma depende de la tarjeta en uso. Con algunas tarjetas puede pasar que la grabación se termina antes de llegar al tiempo máximo.



Nota

- No se puede usar el flash.
- Cuando se graban películas, sólo se puede usar el zoom digital.
- Cuando pulse el disparador en el paso 2, la imagen se enfoca y el balance de blancos queda fijado automáticamente.
- Es posible que el tiempo de grabación restante no cambie uniformemente ya que se calcula en base a la capacidad de memoria restante durante la grabación de películas.



Referencia

- En P.62 se muestra cómo cambiar el tamaño de las películas.
- Para cambiar la cantidad de fotogramas por segundo, consulte la P.95.
- En P.35 se muestra cómo usar el zoom digital.
- Sobre la lista de los ítems del menú de los ajustes para las tomas fotográficas, que es disponible en el modo de película, consulte la P.171.

Ajuste de la cantidad de fotogramas por segundo

En el modo de película, la calidad de la película puede ajustarse desde 15 hasta 30 fotogramas por segundo.

1. Coloque el selector de modo en la posición .
2. Pulse el botón MENU/OK.
Se visualiza el menú de ajuste de tomas.
3. Seleccione [FOTOGRAMAS SEG.] usando el botón ▼. Pulse luego el botón ►.
4. Pulse los botones ▲▼ para seleccionar [30 FTG/SG] ó [15 FTG/SG].
5. Pulse el botón MENU/OK ó ◀.
6. Si en el paso 5 pulsó el botón ◀, pulse entonces el botón MENU/OK.

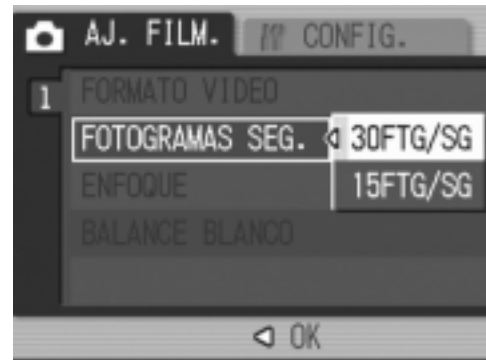

Se completa el ajuste de la cantidad de fotogramas por segundo. Desaparece el menú de ajuste de tomas y en la pantalla LCD se visualizan los valores ajustados.

Los valores ajustados se utilizan para las tomas hasta que vuelven a cambiarse.

Nota

El tiempo de grabación de películas varía según la capacidad de la tarjeta de memoria SD. La tabla de abajo muestra los tiempos disponibles de la grabación.

	IN	32MB	64MB	128MB	256MB	512MB	1GB
15FTG/SG 320 X 240	1 min 17 seg	1 min 27 seg	2 min 59 seg	6 min 3 seg	12 min 4 seg	24 min 19 seg	46 min 47 seg
30FTG/SG 320 X 240	39 seg	44 seg	1 min 31 seg	3 min 4 seg	6 min 7 seg	12 min 19 seg	23 min 42 seg
15FTG/SG 160 X 120	4 min 38 seg	5 min 16 seg	10 min 47 seg	21 min 49 seg	43 min 29 seg	87 min 37 seg	168 min 30 seg
30FTG/SG 160 X 120	2 min 26 seg	2 min 46 seg	5 min 40 seg	11 min 27 seg	22 min 50 seg	46 min 1 seg	88 min 31 seg

Reproducción de películas

Para reproducir películas, siga los pasos a continuación.

1. Pulse el botón (reproducción).

Se visualiza en pantalla la última imagen fija tomada.

Cuando se trata de una película, el primer fotograma de la misma se visualiza como una imagen fija.

2. Seleccione la película que desea reproducir usando los botones .

Pulse el botón  para visualizar el siguiente archivo.









Pulse el botón  para visualizar el archivo anterior.



3. Pulse el botón ADJ.

Se inicia la reproducción de la película.

En la pantalla se visualiza el indicador de tiempo de reproducción transcurrido.

Avance rápido	Pulse el botón  (de telefotografía) durante la reproducción.
Rebobinado	Pulse el botón  (de gran angular) durante la reproducción.
Pausa/Reproducción	Pulse el botón ADJ.
Cámara lenta	Mantenga pulsado el botón  (de telefotografía) durante la pausa.
Rebobinado lento	Mantenga pulsado el botón  (de gran angular) durante la pausa.
Fotograma siguiente	Pulse el botón  durante la pausa.
Fotograma previo	Pulse el botón  durante la pausa.
Ajuste de Volumen	Presione los botones   durante la reproducción.

Terminología

Fotogramas de películas

Un fotograma de película también se denomina cuadro. Las películas están formadas por muchos cuadros cuyas imágenes parece que se mueven cuando se muestran a gran velocidad.

Grabación/Reproducción de Voz

🎤 Grabación de voz

Puede grabar sonido.

El sonido grabado se almacena como archivo WAV.

1. Coloque el selector de modo en la posición 🎤 (modo de apuntes vocales).

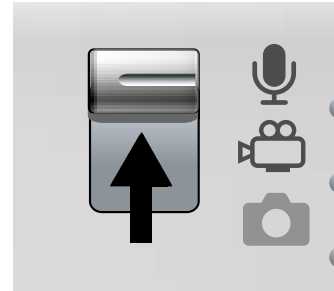

2. Pulse el botón disparador.

Se inicia la grabación de voz.

3. Pulse el disparador hasta la mitad para detener la grabación.



📄 Nota

El tiempo de grabación de voz depende de la capacidad de la tarjeta de memoria SD. La tabla siguiente de las muestras el tiempo magnetofónico disponible.

IN	32MB	64MB	128MB	256MB	512MB	1GB
56 min 45 seg	64 min 36 seg	132min 11 seg	267 min 15 seg	532 min 36 seg	1073 min 00 seg	2063 min 25 seg

⚠️ Precaución

Cuando se está grabando el sonido durante largo tiempo, se recomienda utilizar el adaptador de CA (AC-4c).

Reproducción de sonido

Para reproducir sonidos, siga los pasos a continuación.

1. Pulse el botón (reproducción).

Se visualiza en pantalla la última imagen fija tomada.

2. Pulse los botones para seleccionar el archivo de sonido que desea reproducir (icono de altavoz).





Pulse el botón  para visualizar el archivo siguiente.

Pulse el botón  para visualizar el archivo anterior.



3. Pulse el botón ADJ.

Se inicia la reproducción de la película.

Avance rápido	Pulse el botón  durante la reproducción.
Rebobinado	Pulse el botón  durante la reproducción.
Pausa/Reproducción	Pulse el botón ADJ.
Ajustes de volumen.	Pulse el botón   durante la reproducción.

Otras funciones disponibles en el modo de reproducción

Menú de reproducción

El menú de reproducción proporciona las funciones que se muestran en la tabla a continuación:





Ajuste	Opciones	Página
MOSTRAR DIAPO.	_____	P.100
PROTEGER	Activar, desactivar 1 FILE (un archivo), Activar, desactivar ALL FILES (todos los archivos), Selección de archivos múltiples	P.101
DPOF	Activar, desactivar 1 FILE (un archivo), Activar, desactivar ALL FILES (todos los archivos), Selección de archivos múltiples	P.104
CAMBIAR TAMAÑO	1280, 640	P.107
COPIA A TARJETA	_____	P.108



Nota

Se puede acceder al menú de configuración (SETUP) desde el menú de ajustes de reproducción. Para más detalles, ver la P.110.

Uso del menú de reproducción/visualización

1. Pulse el botón  (reproducción) para seleccionar el modo de reproducción.
2. Pulse el botón MENU/OK.
Aparece el Menú de reproducción.
3. Pulse los botones   para seleccionar el ajuste deseado.
4. Después de seleccionar la opción que desea ajustarse, pulse el botón .

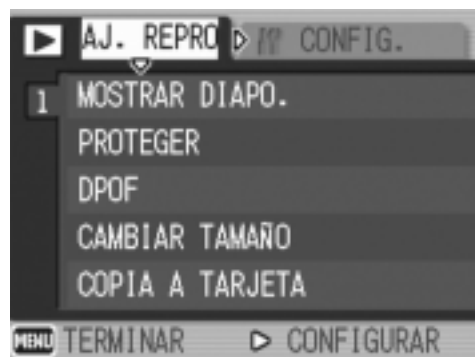

Se visualiza la pantalla que corresponde a la función seleccionada.

Visualización secuencial (MOSTRAR DIAPO.)

Puede mostrar las imágenes fijas grabadas, películas, y archivos de sonido en secuencia en el monitor LCD. Esta función se llama una presentación de diapositivas.

Para utilizar la visualización secuencial, proceda de la siguiente manera:

1. Pulse el botón  (reproducción).

Se visualiza en pantalla la última imagen fija tomada.

2. Pulse el botón MENU/OK.

Aparece el Menú de reproducción.

3. Asegúrese de que [MOSTRAR DIAPO.] esté seleccionado y, a continuación, pulse el botón .

Se da inicio a la visualización secuencial y las imágenes fijas o fotogramas de películas se visualizan en sucesión.

Para interrumpir la visualización secuencial, pulse cualquier botón de la cámara.

El ciclo de visualización secuencial se repite indefinidamente hasta que se para.

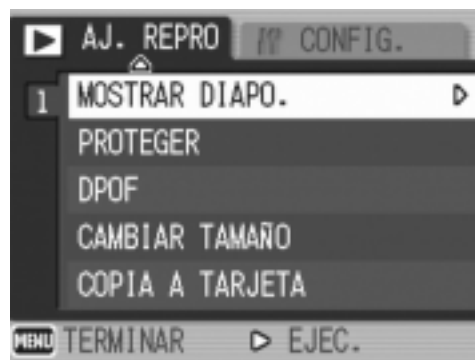

Nota

- Las imágenes fijas se visualizan 3 segundos cada una.
- Las películas se reproducen en su totalidad, y no solamente el primer fotograma.
- Los archivos de sonido también se reproducen.

Protección contra borrado accidental (PROTEGER)

Las imágenes fijas y películas pueden protegerse contra el borrado accidental de las mismas.



Precaución

Las imágenes fijas, películas y sonidos que están protegidos no se pueden borrar normalmente. Sin embargo, se borrarán por completo cuando dé formato a la memoria interna o a la tarjeta de memoria.

Protección de archivos

1. Pulse el botón (reproducción).

Se visualiza en pantalla la última imagen fija tomada.

2. Pulse los botones para visualizar el archivo que desea proteger.

3. Pulse el botón MENU/OK.

Aparece el Menú de reproducción.

4. Seleccione [PROTEGER] usando el botón y luego pulse el botón .

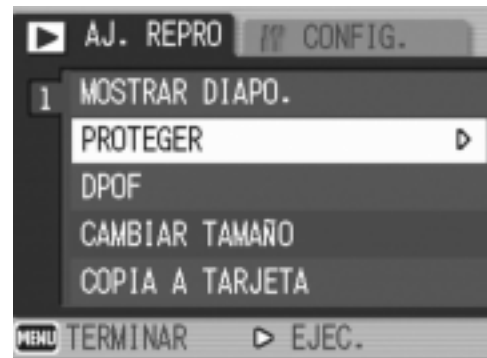

5. Asegúrese de que [1 ARCHIVO] esté seleccionado y, a continuación, pulse el botón MENU/OK.







Cuando se protege de esta manera una imagen, en la esquina superior izquierda de la imagen aparece el símbolo de protección.



Protección de todas las imágenes a la vez

Para proteger todas las imágenes y/o películas a la vez, proceda de la siguiente manera.

1. **Pulse el botón  (reproducción).**
2. **Pulse el botón MENU/OK.**
Aparece el Menú de reproducción.
3. **Seleccione [PROTEGER] usando el botón  y luego pulse el botón .**
4. **Pulse los botones   para seleccionar [ARCHIVOS].**
5. **Asegúrese de que [SELECCION] esté seleccionado y, a continuación, pulse el botón MENU/OK.**

Cuando se protege de esta manera una imagen, en la esquina superior izquierda de la imagen aparece el símbolo de protección.

Para quitar la protección de todas las imágenes fijas y/o películas a la vez, en el paso 5 seleccione [CANCELAR].

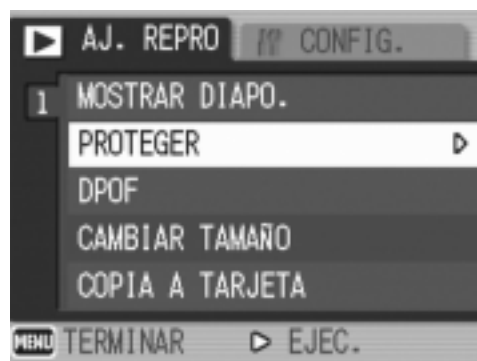













Nota

Es posible quitar la protección de todas o determinadas imágenes fijas y/o películas de una vez.

Protección de varias imágenes fijas, películas o sonidos de una vez

Para proteger imágenes fijas y/o películas seleccionadas de una vez, proceda de la siguiente manera.

1. **Pulse el botón  (reproducción).**
2. **Pulse dos veces el botón  (visualización multi-imagen).**
La pantalla se divide en doce secciones, cada una de ellas con una imagen.
3. **Seleccione la imagen fija/película que desea visualizar usando los botones    .**
4. **Pulse el botón MENU/OK.**
Aparece el Menú de reproducción.
5. **Seleccione [PROTEGER] usando el botón  y luego pulse el botón .**
6. **Seleccione la imagen fija/película que desea proteger usando los botones     y pulse luego el botón MENU/OK.**
El símbolo de protección aparece en la esquina superior derecha de la imagen fija o película protegida.
7. **Repita el paso 6 por cada imagen fija y/o película que desee proteger.**
Si selecciona una imagen por equivocación, la selección puede revertirse marcando dicha imagen y pulsando nuevamente el botón de borrado MENU/OK.
8. **Pulse el botón MENU/OK.**
En la pantalla se muestra un mensaje para indicar que se está efectuando el borrado de las imágenes; una vez terminado el borrado, la pantalla vuelve al modo de visualización multi-imagen.

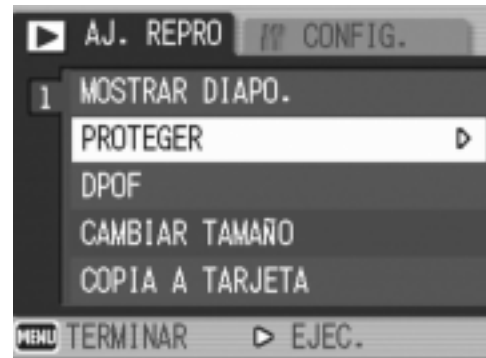

Nota

La protección de múltiples imágenes fijas y/o películas puede quitarse siguiendo los pasos aquí descritos; para ello seleccione las imágenes fijas y/o películas que desea desproteger y repita el mismo procedimiento.

Referencia

En la P.46 se encuentran más detalles sobre la visualización multiimagen.

Uso de un servicio de copias impresas (DPOF)



Las imágenes fijas almacenadas en tarjetas de memoria SD pueden imprimirse si se llevan a tiendas que ofrecen servicio de imprenta de fotografías digitales.

Para utilizar un servicio de copias impresas, es necesario hacer ciertos ajustes. Estos ajustes se conocen por las siglas DPOF.

La configuración DPOF especifica una impresión por imagen fija.

Sin embargo, si se seleccionan imágenes múltiples para una configuración en lote, puede especificar el número de copias que se van imprimir.

Ajuste DPOF de una imagen fija

1. Pulse el botón  (reproducción).
2. Visualice la imagen fija que desea especificar.
3. Pulse el botón MENU/OK.
Aparece el Menú de reproducción.
4. Seleccione [DPOF] usando el botón  y luego pulse el botón .

5. Asegúrese de que [1 ARCHIVO] esté seleccionado y, a continuación, pulse el botón MENU/OK.

Una vez que se efectúa el ajuste DPOF, en la esquina superior izquierda de la pantalla se visualiza el símbolo DPOF.

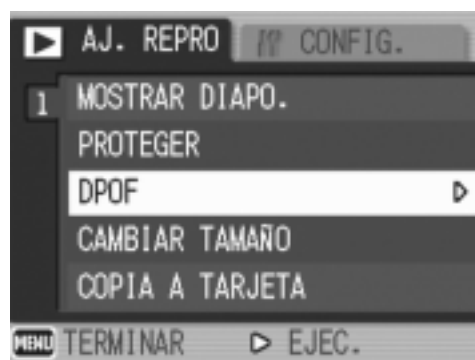





Nota

El ajuste DPOF de una fotografía puede quitarse siguiendo exactamente el mismo procedimiento efectuado para realizar el ajuste.

Ajuste DPOF para todas las imágenes fijas

Para aplicar la configuración DPOF a todas sus imágenes, siga los pasos a continuación.

1. **Pulse el botón  (reproducción).**
2. **Pulse el botón MENU/OK.**
Aparece el Menú de reproducción.
3. **Seleccione [DPOF] usando el botón  y luego pulse el botón .**
4. **Seleccione [ARCHIVOS] usando el botón  .**

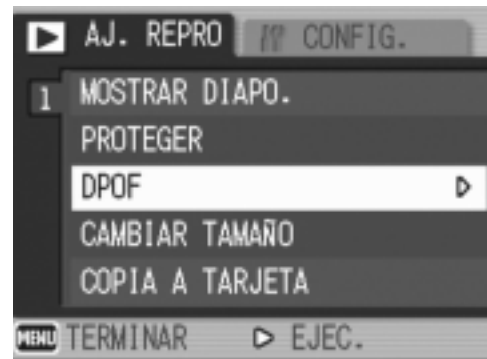

5. **Asegúrese de que [SELECCION] esté seleccionado y, a continuación, pulse el botón MENU/OK.**

Una vez que se efectúa el ajuste DPOF, en la esquina superior izquierda de la pantalla se visualiza el símbolo DPOF.









Nota

- Para quitar el ajuste DPOF de todas las imágenes fijas, en el paso 5 seleccione [CANCELAR].
- Se pueden quitar de una vez los ajustes DPOF de todas las imágenes o de aquellas seleccionadas solamente.

Ajuste DPOF para múltiples imágenes seleccionadas



Para realizar el ajuste DPOF para las imágenes fijas seleccionadas, siga los pasos indicados a continuación.



- 1. Pulse el botón  (reproducción).**
- 2. Pulse dos veces el botón  (visualización multi-imagen).**
La pantalla se divide en doce secciones, cada una de ellas con una imagen.
- 3. Seleccione la primera imagen para la cual desea realizar el ajuste DPOF usando los botones    .**

- 4. Pulse el botón MENU/OK.**



Aparece el Menú de reproducción.

- 5. Seleccione [DPOF] usando el botón  y pulse luego el botón .**

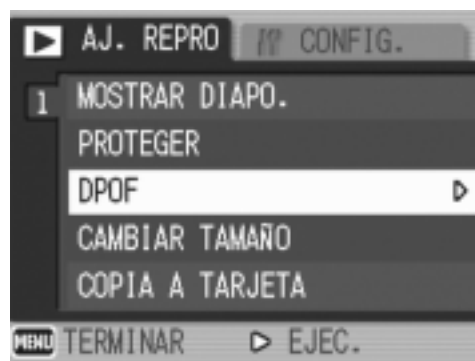

- 6. Pulse los botones   para ajustar el número de copias que se van imprimir.**

Pulse el botón  para aumentar el número, o el botón  para disminuirlo.



- 7. Pulse los botones   para seleccionar la imagen fija siguiente para la cual desea hacer la configuración DPOF.**

- 8. Pulse los botones   para ajustar el número de copias que se van imprimir.**

Pulse los botones  para aumentar el número, o el botón  para disminuirlo.

- 9. Repita los pasos 7 y 8 por cada imagen a la cual quiera efectuar el ajuste DPOF.**

- 10. Pulse el botón MENU/OK.**

La pantalla indica que se están procesando las imágenes seleccionadas; una vez finalizado el proceso, vuelve a aparecer la pantalla de visualización multi-imagen.

Cómo cambiar el tamaño de la imagen (CAMBIAR TAMAÑO)

Puede reducir el tamaño de una imagen fija para crear un archivo adicional con un tamaño de imagen diferente.



Precaución

Puede cambiarse el tamaño de una imagen fija con y sin sonido. No puede cambiarse el tamaño de las películas.



Nota

- Se pueden usar los siguientes tipos de tamaño:

Original	Redimensionada	
F2592/N2592/3:2/F2048/N2048	N1280	N640
F1280/N1280	N640	

- La proporción entre el ancho y la altura de la imagen de [3:2] es de 3 a 2. Cuando se cambia el tamaño de esta imagen, se reduce la proporción hasta [4:3] con los bordes negros por arriba y por abajo.

Para cambiar el tamaño de la imagen, siga los pasos que se indican más adelante.

1. Pulse el botón  (reproducción).

2. Pulse el botón MENU/OK.

Aparece el Menú de reproducción.

3. Pulse el botón  para seleccionar [CAMBIAR TAMAÑO], y a continuación pulse el botón .

4. Pulse los botones   para seleccionar [1280] o [640].

5. Pulse el botón MENU/OK.

El tamaño de la imagen cambia, y se visualiza la imagen fija con el nuevo tamaño.

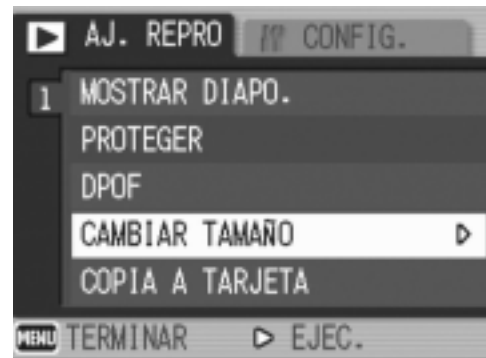

Referencia

Para saber cómo cambiar el tamaño al disparar, véase la P.62.

Copia a tarjeta de memoria (COPIA A TARJETA)

Las imágenes fijas y películas almacenadas en la memoria interna de la cámara pueden copiarse de una vez a una tarjeta de memoria SD.

1. **Apague la cámara.**
2. **Instale la tarjeta de memoria SD en la cámara.**
3. **Encienda la cámara.**
4. **Pulse el botón  (reproducción).**
5. **Pulse el botón MENU/OK.**

Aparece el Menú de reproducción.

6. **Pulse el botón  para seleccionar [COPIA A TARJETA], y a continuación pulse el botón .**

En la pantalla se muestra un mensaje indicando que se está efectuando la copia. Una vez terminada la operación, se vuelve a la pantalla de visualización/reproducción.

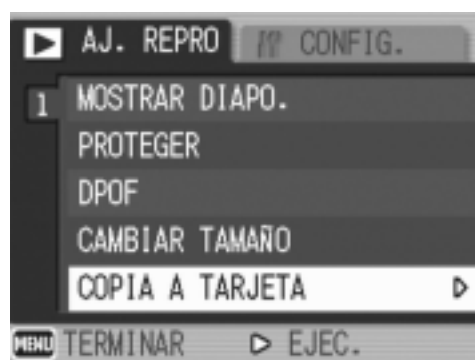

Nota

- Si la tarjeta de memoria SD no tiene suficiente capacidad para copiar todas las imágenes, se visualiza entonces un mensaje a tal efecto. Para copiar solamente el número de archivos que caben en la tarjeta de memoria, seleccione [SI] y pulse luego el botón MENU/OK. Para cancelar la copia, seleccione [NO] y luego pulse el botón MENU/OK.
- No se puede copiar de la tarjeta de memoria SD a la memoria interna.

Capítulo 3

Cambio de los ajustes de la cámara

Cambio de los ajustes de la cámara 110

Cambio de los ajustes de la cámara

Menú de configuración (SETUP)

Los ajustes de la cámara pueden cambiarse visualizando el menú de configuración (SETUP) desde el menú de ajuste de fotografías (ver la P.60) o el menú de ajuste de reproducción (ver la P.99).

El menú de configuración (SETUP) permite ajustar las opciones que se muestran en la tabla a continuación.

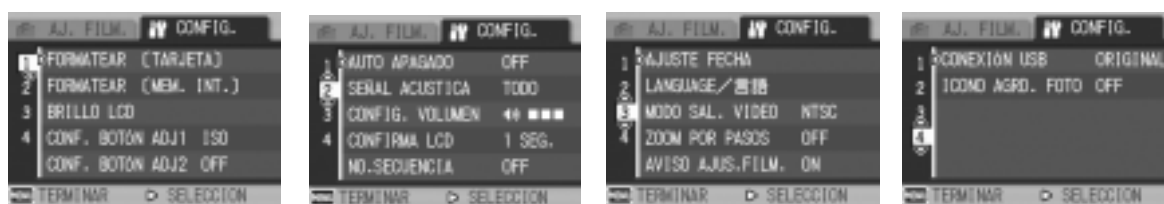

*Entre las opciones que se muestran en la tabla de abajo, los valores de fábrica se muestran entre corchetes [].

Nombre del modo	Significado	Página
FORMATEAR [TARJETA]	_____	P.112
INICIALIZAR [MEM. INT.]	_____	P.113
BRILLO LCD	_____	P.114
CONF.BOTÓN ADJ	[OFF], AJUSTE ISO, RES./TAM.IMAGEN, ENFOQUE, NITIDEZ, FOTOMETRIA, AJST.EXP.AUTOM., MODO CONTINUO, IMG. CON SONIDO	P.115
AUTO APAGADO	OFF, [1], 5, 30 Minutos	P.116
SEÑAL ACUSTICA	[TODO], SONDISP	P.117
CONFIG. VOLUMEN	Sonido apagado(□□□), Sonido bajo (■□□), Sonido medio (■■□), Sonido alto (■■■),	P.118
CONFIRMA LCD	OFF, [0.5], 1, 2, 3 Segundos	P.119
NO.SECUENCIA	ON, [OFF]	P.120
AJUSTE FECHA	_____	P.122
LANGUAGE	日本語, ENGLISH, DEUTSCH, FRANÇAIS, ITALIANO,[ESPAÑOL], 簡体中文, 繁体中文, 한국어	P.123
MODO SAL.VIDEO	[NTSC], PAL	P.124
ZOOM POR PASOS	ON, [OFF]	P.125
AVISO AJUS.FILM.	[ON], OFF	P.126
CONEXIÓN USB	ALMACEN., [ORIGINAL]	P.127
ICONO AGRD. FOTO	[OFF], ON	P.131

Uso del menú de configuración (SETUP)

Para visualizar y utilizar el menú de configuración, siga los pasos a continuación.



Nota

Para algunas funciones, el método de selección de opciones puede que sea diferente al que se explica aquí. Para más detalles sobre cada operación, consulte la explicación de cada función.

1. Pulse el botón MENU/OK.

Se visualiza el menú de ajuste de fotografías (o el menú de reproducción/visualización).

2. Pulse el botón ►.

Se visualiza el menú setup.

3. Pulse los botones ▲▼ para seleccionar el ajuste deseado.

Las opciones del menú de configuración se muestran en 4 pantallas.

Cuando se pulsa el botón ▼ en la opción inferior, se visualiza la siguiente pantalla.

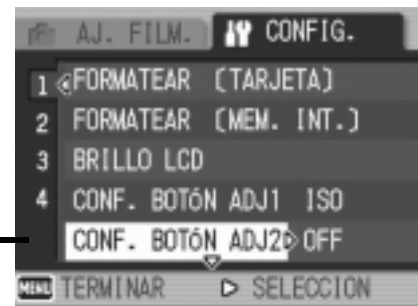

Para seleccionar una pantalla por su número:

1. Presione el botón ◀ para seleccionar un número de pantalla a la izquierda del monitor.
2. Con el número de pantalla seleccionado, pulse los botones ▲▼ para cambiar de pantalla.
3. Después de seleccionar la pantalla deseada, pulse el botón ► para volver al paso de selección de opciones de configuración.

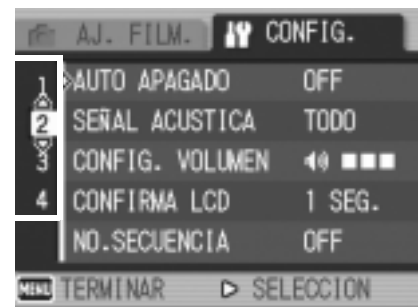

4. Después de seleccionar una opción de configuración, presione el botón ►.

Se visualizan entonces las opciones para dicha configuración.

5. Pulse los botones ▲▼ para seleccionar una opción.

6. Pulse el botón MENU/OK o ◀.

7. Si en el paso 6 pulsó el botón ◀, pulse entonces también el botón MENU/OK.

Se cierra entonces el menú de ajuste de tomas y la cámara está lista ya para tomar y reproducir imágenes.

Formateando la tarjeta de memoria SD (FORMATEAR [TARJETA])

Se visualiza el mensaje de error "This card cannot be used" (esta tarjeta no puede utilizarse), o si ha formateado la tarjeta con un ordenador u otro dispositivo, será entonces necesario volver a formatear la tarjeta de memoria SD antes de poder usarla. El formateo prepara la tarjeta para que en ella se puedan grabar datos de imágenes.



Precaución

Cuando se formatea una tarjeta de memoria, las imágenes que puedan haber en ella se borran en su totalidad.



Referencia

Para saber cómo formatear la memoria interna, vea la P.113.

Para formatear la memoria interna, proceda de la siguiente manera.

1. Visualice el menú de configuración.

Para más detalles sobre la operación, consulte la P.111.

2. Pulse los botones ▲▼ para seleccionar [FORMATEAR [TARJETA]] y pulse luego el botón ►.

Se visualiza una pantalla de confirmación.

3. Pulse los botones ◀▶ para seleccionar [SI] y pulse luego el botón MENU/OK.

Empieza a formatearse la memoria. Cuando termina la operación, se vuelve a visualizar la pantalla de configuración. Si no hay ninguna tarjeta de memoria SD instalada, se visualiza entonces un mensaje a tal efecto. En dicho caso, apague la cámara, instale la tarjeta y vuelve a empezar el procedimiento desde el principio.

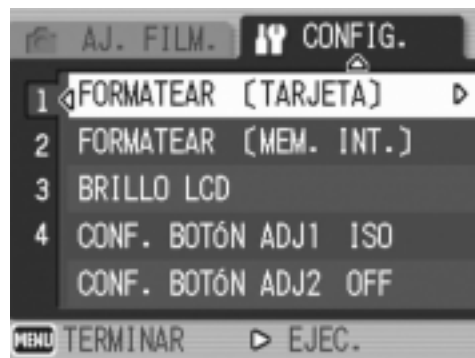

Nota

Protección de imágenes contra borrado accidental

Si se pone el conmutador de protección de la tarjeta de memoria en la posición "LOCK", las imágenes fijas no pueden borrarse ni tampoco es posible formatear la memoria por accidente. Si desea borrar imágenes o formatear la tarjeta, basta con volver a poner el conmutador en su posición original.

Formateando la memoria interna

(FORMATEAR [MEM. INT.])

Si aparece el siguiente mensaje error: "Format the internal memory" ("Formatee la memoria interna"), será necesario formatear la memoria interna antes de utilizar la cámara.



Precaución

Al formatear la memoria interna, se borran las imágenes grabadas en la memoria. Si existe alguna imagen que no desee borrar de la memoria, póngase en contacto con el Servicio de atención al cliente de Ricoh antes de formatear la memoria interna.

Para formatear la memoria interna, proceda de la siguiente manera:

1. Visualice el menú de configuración.

Para más detalles sobre la operación, consulte la P.111.

2. Pulse los botones ▼ para seleccionar [FORMATEAR [MEM. INT.]] y pulse luego el botón ►.

Se visualiza una pantalla de confirmación.

3. Pulse el botón ◀► para seleccionar [SI] y pulse luego el botón MENU/OK.

Empieza a formatearse la memoria.

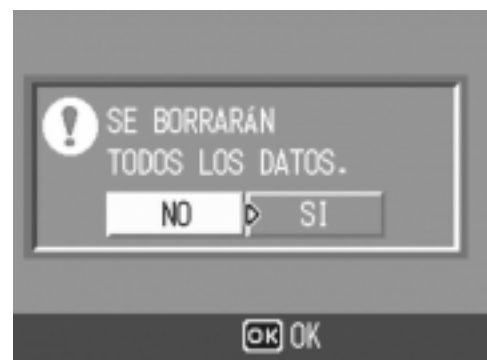
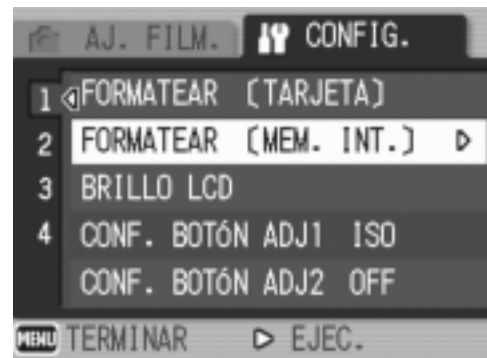

Ajuste del brillo de la pantalla LCD (BRILLO LCD)

Para ajustar el brillo de la pantalla LCD, proceda de la siguiente manera:

1. Visualice el menú de configuración.

Para más detalles sobre la operación, consulte la P.111.

2. Pulse el botón ▼ para seleccionar [BRILLO LCD] y pulse luego el botón ►.

Se visualiza en pantalla la escala de brillo del LCD.



3. Ajuste el brillo usando los ▲▼ botones.

Moviendo hacia abajo ☼ en la escala del brillo oscurece la pantalla. Moviendo hacia arriba ☼ en la escala del brillo aumenta el brillo de la pantalla. El brillo de la imagen detrás de la escala cambia a medida que se modifica el ajuste.



4. Una vez logrado el brillo deseado, pulse el botón MENU/OK.

Se vuelve a visualizar la pantalla de configuración SETUP.

Esta configuración seleccionada se mantiene hasta que la cambie.

Nota

Cuando está tomando fotografías, si mantiene presionado el botón DISP., se maximiza el brillo de la pantalla LCD.

Cuando el brillo está maximizado, si mantiene presionado el botón DISP., se restaura el brillo ajustado mediante el uso de la opción [BRILLO LCD].

Registro de una función en el botón ADJ. (CONF.BOTÓN ADJ 1/2)

Cada vez que pulsa el botón ADJ., la cámara visualiza la pantalla de configuración de exposición y balance de blanco con un pequeño número de operaciones del botón. Mediante el uso de la opción [CONF. BOTÓN ADJ. 1] o [CONF. BOTÓN ADJ. 2], puede añadir una función que se puede activar cuando se pulse el botón ADJ.

Configuraciones posibles	Página
OFF *Ajuste 2 de fábrica	-
AJUSTE ISO *Ajuste 1 de fábrica	P.83
RES./TAM.IMAGEN	P.62
ENFOQUE	P.66
NITIDEZ	P.70
FOTOMETRIA	P.69
AJST.EXP.AUTOM.	P.72
MODO CONTINUO	P.91
IMG. CON SONIDO	P.78

Para registrar una función en la opción [CONF. BOTÓN ADJ. 1] o [CONF. BOTÓN ADJ. 2], siga los pasos siguientes.

1. Visualice el menú de configuración.

Para más detalles sobre la operación, consulte la P.111.

2. Pulse los botones ▲▼ para seleccionar [CONF. BOTÓN ADJ. 1] o [CONF. BOTÓN ADJ. 2] y pulse luego el botón ►.

3. Pulse los botones ▲▼ para seleccionar la configuración deseada.

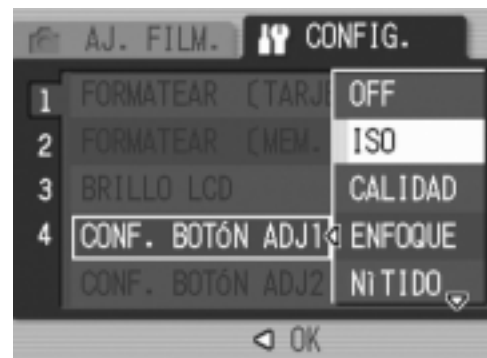

4. Pulse el botón MENU/OK o ◀.

5. Si en el paso 4 pulsó el botón ◀, pulse entonces también el botón MENU/OK.

Esta configuración seleccionada se mantiene hasta que la cambie.



Referencia

Uso del botón ADJ. P.59.

Ajuste del apagado automático (AUTO APAGADO)

Para conservar la carga de las pilas, la cámara se apaga automáticamente por la acción de la función de apagado automático cuando se la deja sin usar por un período determinado de tiempo. La cámara viene de fábrica con el apagado automático ajustado a un minuto, pero el tiempo de activación puede ajustarse.

Configuraciones posibles
OFF (función de apagado automático desactivada)
1 segundo *Ajuste de fábrica
5 minutos
30 minutos

Para cambiar el ajuste de la función de apagado automático, proceda de la siguiente manera:

1. Visualice el menú de configuración.

Para más detalles sobre la operación, consulte la P.111.

2. Pulse los botones ▲▼ para seleccionar [AUTO APAGADO] y pulse luego el botón ►.

3. Pulse los botones ▲▼ para seleccionar la configuración deseada.

4. Pulse el botón MENU/OK o ◀.

5. Si en el paso 4 pulsó el botón ◀, pulse entonces también el botón MENU/OK.

Esta configuración seleccionada se mantiene hasta que la cambie.

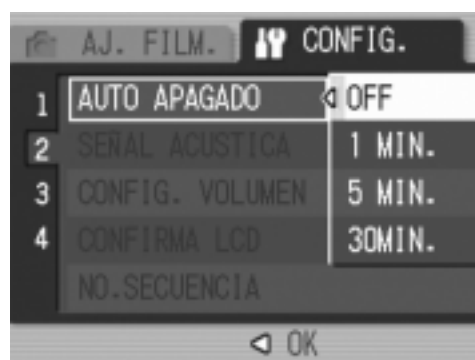

Nota

- Para seguir usando la cámara después del apagado automático, pulse el botón de alimentación para volver a encenderla. Mantener presionado el botón de reproducción durante más de un segundo también enciende la cámara, y se permite usarla en el modo de reproducción.
- El apagado automático no funciona cuando la cámara está conectada a un ordenador.
- El apagado automático no funciona durante la toma de imágenes múltiples a intervalos.

Cambio del sonido del timbre de confirmación (SEÑAL ACUSTICA)

Durante las operaciones, la cámara hace cuatro tipos de sonidos: sonido de inicio, sonido de disparo del obturador, sonido de enfoque, y sonido de bip.

Sonido inicial	: Sonido cuando la cámara se enciende.
Sonido de disparo del obturador	: Cuando se presiona el botón del disparador, la cámara emite un sonido del obturador.
Sonido de enfoque	: Cuando se ajusta el enfoque, la cámara emite el sonido de enfoque.
Sonido de bip	: Si se intenta realizar una operación imposible, la cámara emite un sonido de bip.

Configuraciones posibles
SONDISP (Solamente sonidos de obturador y bip)
TODO (todos los sonidos activados) *Ajuste de fábrica

Para cambiar el timbre de confirmación, siga los pasos a continuación:

1. Visualice el menú de configuración.

Para más detalles sobre la operación, consulte la P.111.

2. Pulse el botón ▼ para seleccionar [SEÑAL ACUSTICA] y pulse luego el botón ►.

3. Pulse los botones ▲▼ para seleccionar la configuración deseada.

4. Pulse el botón MENU/OK o ◀.

5. Si en el paso 4 pulsó el botón ◀, pulse entonces también el botón MENU/OK.

Esta configuración seleccionada se mantiene hasta que la cambie.

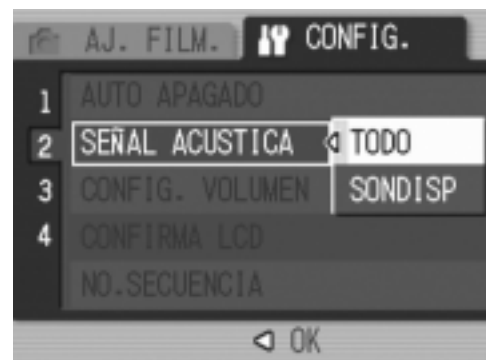

Referencia

En la P.118 se explica cómo ajustar el volumen.

Cambio del volumen del timbre de confirmación (CONFIG. VOLUMEN)

El volumen del timbre de confirmación puede cambiarse.

Niveles de volumen	
□□□	(Sonido apagado)
■□□	(sonido bajo)
■ ■ □	(sonido medio) *Ajuste de fábrica
■ ■ ■	(sonido alto)

Para cambiar el timbre de confirmación, siga los pasos a continuación:

1. Visualice el menú de configuración.

Para más detalles sobre la operación, consulte la P.111.

2. Pulse el botón ▲▼ para seleccionar [CONFIG. VOLUMEN] y pulse luego el botón ►.

3. Pulse los botones ▲▼ para seleccionar la configuración deseada.

4. Pulse el botón MENU/OK o ◀.

5. Si en el paso 4 pulsó el botón ◀, pulse entonces también el botón MENU/OK.

Esta configuración seleccionada se mantiene hasta que la cambie.

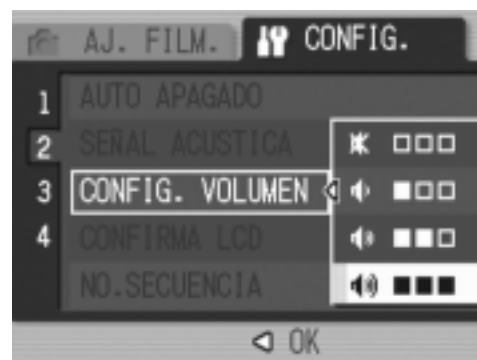

Cambio de la duración de la confirmación en pantalla (CONFIRMA LCD)

Inmediatamente después de pulsar el botón disparador, en la pantalla LCD se visualiza momentáneamente la imagen que acaba de tomarse para que ésta pueda confirmarse.

De fábrica, la duración de la confirmación en pantalla viene ajustada en un segundo, pero este tiempo puede cambiarse.

Configuraciones posibles
OFF (no se visualiza la imagen para su confirmación)
0.5 segundos *Ajuste de fábrica
1 segundo
2 segundos
3 segundos

Para cambiar la duración de la confirmación en pantalla, proceda de la siguiente manera:

1. Visualice el menú de configuración.

Para más detalles sobre la operación, consulte la P.111.

2. Pulse el botón ▼ para seleccionar [CONFIRMA LCD] y pulse luego el botón ►.

3. Pulse los botones ▲▼ para seleccionar la configuración deseada.

4. Pulse el botón MENU/OK o ◀.

5. Si en el paso 4 pulsó el botón ◀, pulse entonces también el botón MENU/OK.

Esta configuración seleccionada se mantiene hasta que la cambie.



! Precaución

Cuando [LCD CONFIRM.] está ajustado a los 0,5 segundos, los símbolos como la barra de zoom pueden aparecer y quedar en la pantalla.

Ajuste del nombre de archivos (NO.SECUENCIA)

Cuando se toma una imagen fija, ésta se graba en la memoria interna o una tarjeta de memoria SD con un número que consiste de un número que se va asignando en sucesión ascendente.

La cámara puede ajustarse para que dicha numeración consecutiva continúe aún cuando se cambia de tarjeta de memoria SD.

Configuraciones posibles	
ON (continuar numeración)	Los nombres de archivos se asignan automáticamente a las imágenes fijas con una letra "R" seguida por un número de 7 dígitos, Con este ajuste, la numeración secuencial continúa aún cuando se cambia de tarjeta de memoria SD.
OFF (no se emite el timbre de confirmación) *Ajuste de fábrica	Cada vez que se cambia de tarjeta de memoria SD, la numeración de los archivos se repone. La numeración posible es de RIMG0001.jpg hasta RIMG9999.jpg; cuando se llega a RIMG9999.jpg, resulta imposible seguir grabando en la memoria.

Para cambiar el ajuste del nombre de archivos, proceda de la siguiente manera:

1. Visualice el menú de configuración.

Para más detalles sobre la operación, consulte la P.111.

2. Pulse el botón ▼ para seleccionar [NO.SECUENCIA] y pulse luego el botón ►.

3. Pulse los botones ▲▼ para seleccionar la configuración deseada.

4. Pulse el botón MENU/OK o ◀.

5. Si en el paso 4 pulsó el botón ◀, pulse entonces también el botón MENU/OK.

Esta configuración seleccionada se mantiene hasta que la cambie.

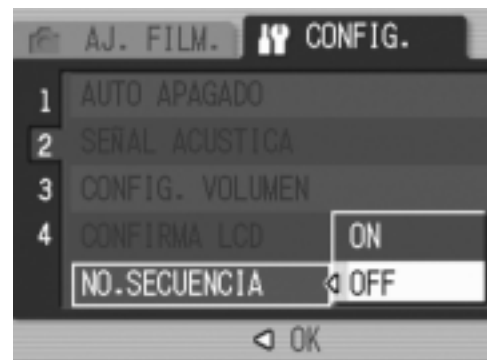



Nota

- Cuando se graba a la memoria interna, los nombres de archivos se asigna de la misma manera que cuando está desactivada la numeración secuencial (NO.SECUENCIA. en estado OFF).
- Al transferir imágenes a un ordenador utilizando RICOH GATE La (P.143), si ya existe un archivo con el mismo nombre en la carpeta de destino, se cambiará el nombre de su imagen antes del almacenamiento para evitar el problema de sobrescribirla.
- Cuando se ha transferido una imagen a un ordenador utilizando el almacenamiento masivo (P.146), se asignan nombres a los archivos como RIMG****.jpg (**** indica el número de la imagen) aunque “NO.SECUENCIA.” esté configurado en ON (activado).
- Llegar a RIMG9999 indica que no se pueden almacenar más archivos. En este caso, transfiera los datos de imágenes de la memoria SD a la memoria incorporada del ordenador o algún medio de almacenamiento, y entonces formatee la tarjeta de memoria SD.

Ajuste de la fecha y la hora (AJUSTE FECHA)

La fecha y la hora pueden imprimirse en las fotografías si así se desea. Aquí se explica el ajuste de la fecha/hora en la pantalla SETUP.

1. Visualice el menú de configuración.

Para más detalles sobre la operación, consulte la P.111.

2. Pulse el botón ▼ para seleccionar [AJUSTE FECHA] y pulse luego el botón ►.



3. Pulse ▲▼◀▶ para ajustar el año, el mes, el día del mes y la hora.

Los valores pueden ajustarse rápidamente manteniendo pulsado el botón ▲ o ▼.



4. En [FORMAT], elija el formato que desea utilizar para la fecha y la hora.

5. Corrobore la visualización en la parte inferior de la pantalla y pulse luego el botón MENU/OK.

Una vez que haya ajustado la fecha y la hora, en la pantalla se vuelve a visualizar el menú de configuración.



Nota

- El ajuste de la fecha y hora se borra de la memoria si se deja la cámara sin pilas por aproximadamente una semana. En dicho caso, vuelva a ajustar.
- Para dejar memorizadas la fecha y hora, coloque una batería que se ha cargado durante más de dos horas.

Cambio del idioma de visualización (LANGUAGE/ 言語)

Es posible cambiar el idioma de los menús y mensajes que se visualizan en la pantalla LCD.

Configuraciones posibles
日本語 (Japanese)
ENGLISH (English)
DEUTSCH (German)
FRANÇAIS (French)
ITALIANO (Italian)
ESPAÑOL (Spanish) *Ajuste de fábrica
簡体中文 (Simplified Chinese)
繁体中文 (Traditional Chinese)
한국어 (Korean)

Para cambiar el idioma de visualización, proceda de la siguiente manera.

1. Visualice el menú de configuración.

Para más detalles sobre la operación, consulte la P.111.

2. Pulse el botón ▼ para seleccionar [LANGUAGE/ 言語] y pulse luego el botón ►.

La pantalla de selección de idioma aparece.

3. Pulse los botones ▲▼◀▶ para seleccionar el ajuste deseado.

4. Pulse el botón MENU/OK.

Este ajuste se utilizará hasta que se lo cambia.



Cambio del modo de salida de video para ver imágenes en un televisor (MODO SAL.VIDEO)

Puede ver imágenes fijas y películas en la pantalla de un televisor conectando la cámara a un televisor con el cable AV que viene incluido con la cámara. La cámara viene de fábrica ajustada para visualizar imágenes en un televisor usando el formato NTSC (utilizado en Japón y otros países). Si su televisor utiliza el formato PAL (utilizado en Europa y otros países), cambie entonces la salida de video al formato PAL antes de conectar la cámara.

Configuraciones posibles
NTSC *Ajuste de fábrica
PAL

Para cambiar el formato de salida de video, proceda de la siguiente manera.

1. Visualice el menú de configuración.

Para más detalles sobre la operación, consulte la P.111.

2. Pulse el botón ▼ para seleccionar [MODO SAL.VIDEO] y pulse luego el botón ►.

3. Pulse los botones ▲▼ para seleccionar la configuración deseada.

4. Pulse el botón MENU/OK o ◀.

5. Si en el paso 4 pulsó el botón ◀, pulse entonces también el botón MENU/OK.

Esta configuración seleccionada se mantiene hasta que la cambie.



Nota

La pantalla LCD se mantiene apagada en tanto el cable de video esté conectado a la cámara.

Referencia

En la P.48 se muestra cómo visualizar imágenes en la pantalla de un televisor.

Cambio del ajuste del zoom escalonado (ZOOM POR PASOS)

Se puede fijar la distancia focal del zoom óptico a cualquier de los seis niveles disponibles (equivalente a 35 mm, 28, 35, 50, 85, 105, 135 ó 200 mm) (Zoom escalonado).

Configuraciones posibles
OFF *Ajuste de fábrica
ON

Para activar (ON) o desactivar (OFF) el zoom escalonado, siga los pasos a continuación.

1. Visualice el menú de configuración.

Para más detalles sobre la operación, consulte la P.111.

2. Pulse el botón ▼ para seleccionar [ZOOM POR PASOS] y pulse luego el botón ►.

3. Pulse los botones ▲▼ para seleccionar la configuración deseada.

4. Pulse el botón MENU/OK o ◀.

5. Si en el paso 4 pulsó el botón ◀, pulse entonces también el botón MENU/OK.

Esta configuración seleccionada se mantiene hasta que la cambie.



Nota

La longitud focal para la función de zoom en el modo de macrofotografía cambia en 7 pasos (31, 35, 50, 85, 105, 135 y 200 mm convertidos al equivalente de 35 mm).

Referencia

En P.35 se muestra cómo usar zoom óptico.

Visualización del aviso de cambios en ajustes (AVISO AJUS.FILM.)

Se puede hacer que el icono de una función cambiada parpadee o que se emita un mensaje de alerta durante 5 segundos al encender la cámara indicando cambios en cualquiera de las siguientes funciones:

- Balance del blanco
- Enfoque
- Sensibilidad ISO
- Compensación de exposición
- Tiempo de exposición

Si se opera un botón de la cámara cuando un icono está parpadeando, el icono deja de parpadear y se enciende.

El icono dejará de parpadear si se opera cualquiera de los botones de la cámara.

Ajustes posibles
ON
OFF *Ajuste de fábrica

Para activar (ON) o desactivar (OFF) la alerta de cambio de ajustes, siga los pasos a continuación.

1. Visualice el menú de configuración.

Para más detalles sobre la operación, consulte la P.111.

2. Pulse el botón ▼ para seleccionar [AVISO AJUS.FILM.] y pulse luego el botón ►.

3. Pulse los botones ▲▼ para seleccionar el ajuste deseado.

4. Pulse los botones MENU/OK o ◀.

5. Si en el paso 4 pulsó el botón ◀, pulse entonces también el botón MENU/OK.

Esta configuración seleccionada se mantiene hasta que la cambie.

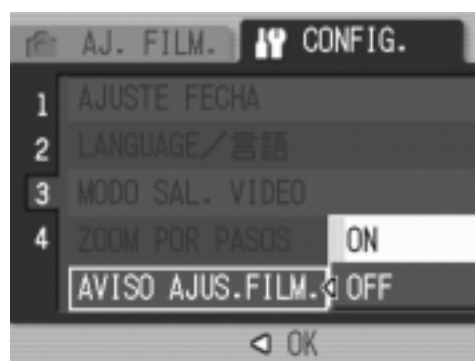

Cambio del sistema de comunicación por USB (CONEXIÓN USB)

Si se cambia el sistema de comunicación por USB (seleccionando [ALMACEN.] en la opción [CONEXIÓN USB] del menú de configuración), se puede entonces transferir los archivos de imágenes almacenadas en la cámara al ordenador sin necesidad de instalar el software opcional o el controlador USB.

Por regla general, seleccione [ORIGINAL]. Cuando se selecciona [ORIGINAL], las imágenes pueden transferirse al ordenador utilizando el programa RICOH Gate La que viene con la cámara.

Modo	ALMACEN.	Original
Método de transferencia	La tarjeta de memoria SD o la memoria interna de la cámara pueden operarse como una unidad de disco externa.	RICOH Gate La hace posible la transferencia automática de archivos a su ordenador. El programa "mounter" permite transferir imágenes a su ordenador. (Mac OS)
Instalación desde el CD-ROM Caplio	Innecesario	Necesario
Sistemas operativos		
Windows 98/98 SE	X	○
Windows 2000 Professional	○	○
Windows Me	○	○
Windows XP Home Edition	○	○
Windows XP Professional	○	○
Mac OS 8.6	X	○
Mac OS 9.0 hasta 9.2.2	○	○
Mac OS X 10.1.2 hasta 10.4	○	○
Para aquellos	Familiarizados con operaciones de archivos Que no están dispuestos a instalar un controlador USB u otro	Que quieran automatizar la transferencia de imágenes la ordenador Que usan Windows 98/98 Second Edition Que usan Mac OS 8.6.

Precaución

- En [ALMACEN.], ni RICOH Gate La no pueden utilizarse para transferir archivos.
- En [ALMACEN.], los archivos en la cámara se pueden leer, pero no escribirse ni borrarse.
- Para imprimir directamente en una impresora conforme con las normas Direct Print y PictBridge, seleccione [ORIGINAL] en [CONEXIÓN USB].

Para cambiar el sistema de comunicación por USB, siga los pasos a continuación:

1. Visualice el menú de configuración.

Para más detalles sobre la operación, consulte la P.111.

2. Seleccione [CONEXIÓN USB] usando el botón ▼. Pulse luego el botón ►.

3. Pulse los botones ▲▼ para seleccionar un valor.

4. Pulse el botón MENU/OK o ◀.

5. Si en el Paso 4 pulsó el botón ◀, entonces pulse ahora el botón MENU/OK.

Estos ajustes se utilizan hasta que se vuelven a cambiar.



Referencia

Sobre cómo transferir imágenes mediante el uso de RICOH Gate La, consulte la P.143.

Para transferir imágenes en el modo de almacenamiento masivo (Mass Storage), siga los pasos a continuación:

1. En el menú de configuración, cambie [CONEXIÓN USB] a [ALMACEN.].
2. Asegúrese de que la cámara esté apagada.
3. Enchufe el cable USB que viene con la cámara a un puerto USB de su ordenador.
4. Enchufe el otro extremo del cable USB al terminal USB de la cámara.

La cámara se enciende.

El ordenador lee automáticamente un archivo que permite reconocer la cámara como si fuera una unidad de disco más.

Después de estos preparativos, la cámara se visualiza como si fuese una unidad de disco en My Computer (Windows) o el Desktop (Macintosh).



Aquí se muestra un ejemplo de una pantalla en Windows XP.

5. De la unidad de disco visualizada, copie el/los archivo(s) a la posición deseada.

La figura de la derecha muestra cómo están organizadas las carpetas en la unidad de disco.

Cuando se visualiza el contenido de la memoria incorporada, el nombre de la unidad de disco es RICOHDCI.

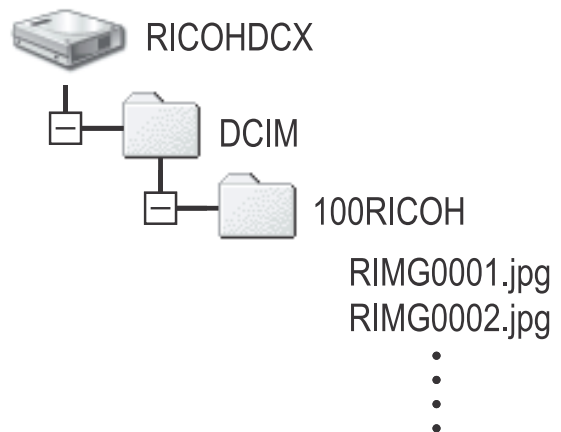

Precaución

- No desconecte el cable USB durante la transferencia de archivos.
- Si el nombre de un archivo ya existe en la carpeta de destino, será sobrescrito. Si no desea que sea sobrescrito el archivo, cambie el nombre o transfiera las imágenes a otra carpeta.

Nota

Cuando se inserta una tarjeta de memoria SD, se visualizan los archivos en ella almacenados. De lo contrario, se visualizan los archivos que se encuentran en la memoria incorporada.

Para desconectar la cámara del ordenador (Windows)

Aquí se muestra el ejemplo usando Windows XP. Las condiciones son diferentes para otros sistemas operativos, pero las operaciones son iguales.

1. Haga clic en el icono "Remove Hardware Safely" que se encuentra en el extremo derecho de la barra de tareas.
- 
2. Seleccione [USB Large-capacity Storage Device] y haga clic en [Stop].
 3. Corrobore que esté seleccionado [USB Large-capacity Storage Device] y haga clic en [OK].
 4. Haga clic en [OK].
 5. Desconecte el cable USB.

Para desconectar la cámara del ordenador (Macintosh)

1. Coloque la unidad de disco en pantalla en papelera de reciclaje (Recycle Bin).
2. Desconecte el cable USB.

Ampliación de los iconos en pantalla (ICONO AGRD. FOTO)

Procedimiento para agrandar los iconos en la pantalla de tomas. Con este ajuste, se agrandan los siguientes iconos:

- Flash
- Macrofotografía
- Temporizador
- Balance del blanco
- Enfoque
- Compensación de exposición
- Sensibilidad ISO

Cuando los iconos están agrandados, los siguientes elementos no se visualizan:

- Barra de zoom/enfoque
- Fecha/Hora
- Nitidez
- Intensidad

Para ampliar los iconos en la pantalla de tomas, siga los pasos a continuación:

1. Visualice el menú de configuración.

Para más detalles sobre la operación, consulte la P.111.

2. Seleccione [ICONO AGRD. FOTO] usando el botón ▼. Pulse luego el botón ►.

3. Pulse los botones ▲▼ para seleccionar [ON].

4. Pulse el botón MENU/OK o ◀.

Se completa así la ampliación de los iconos en la pantalla de tomas.

5. Si en el Paso 4 pulsó el botón ◀, entonces pulse ahora el botón MENU/OK.

Ahora se han completado los ajustes de ampliación de los iconos en la pantalla de tomas.

Estos ajustes se utilizan hasta que se vuelven a cambiar.



Capítulo 4

Instalación de programas (Cargar imágenes a su ordenador)

Instalación del programa incluido (para Windows)	134
Instalación del programa incluido (para Macintosh)	153

Instalación del programa incluido (para Windows)

La transferencia de imágenes de la cámara a un ordenador requiere la instalación de software para tal fin.

Nota

- Si el nombre de un archivo ya existe en la carpeta de destino, será sobrescrito. Si no desea que sea sobrescrito el archivo, cambie el nombre o transfiera las imágenes a otra carpeta.
- Si carga imágenes de la cámara a su ordenador con ningún software necesario instalado, cambie [CONEXIÓN USB] a [ALMACEN.] en la cámara (P.127).

Referencia

La explicación sobre cómo transferir imágenes de la cámara a su ordenador puede encontrarse en la Guía de Usuario de Programa en el CD-ROM que viene con su cámara Caplio. En la P.137 se explica cómo visualizar la Guía de Usuario de Programa.

Precaución

- Asegúrese de instalar el software antes de conectar la cámara a un ordenador usando el cable USB. (P.139)
- Cuando está seleccionado [ALMACEN.] en el menú de configuración de la cámara, puede ver los archivos en la cámara sin ninguna aplicación instalada o driver USB. Como configuración inicial, [ORIGINAL] está seleccionado.

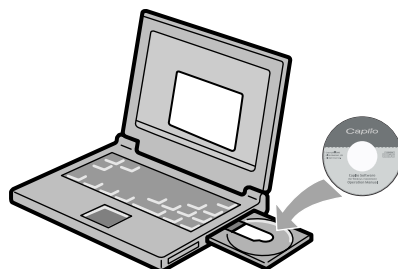

Software que puede instalarse con el CD-ROM Caplio Software

Cuando inserte el CD-ROM Caplio Software en el lector de CD-ROM, la pantalla que se muestra a continuación aparece automáticamente:



Ítem	Descripción	Página
Instalar software para Caplio	Use este botón para instalar el programa necesario para operar la cámara y manipular las imágenes.	P.139
Instalar DeskTopBinder Lite		P.141
Ver Manual del usuario [Versión en software]	Use este botón para visualizar la Guía de Usuario de Programa (PDF).	P.137
Ver contenido del CD-ROM	Use este botón para visualizar la lista de archivos contenidos en el CD-ROM.	P.137

Cuando se hace clic en [Instalar software para Caplio]: (P.139)

Se instalarán los siguientes softwares:

Nombre de la aplicación	Windows		Descripción
	XP	98	
RICOH Gate La	<input type="radio"/>	<input type="radio"/>	Descarga imágenes.
ImageMixer	<input type="radio"/>	<input type="radio"/>	Permite visualizar y editar imágenes tomadas, así como crear CDs con videos. Para la manipulación de películas se requiere DirectX (P.150).
USB Driver	<input type="radio"/>	<input type="radio"/>	Usado para conectar la cámara al ordenador. Este driver está programado para esta cámara. (También es compatible con los modelos convencionales).
WIA Driver	<input type="radio"/>	-	Usado para capturar imágenes y conectar la cámara al ordenador. Este driver está programado para esta cámara. (También es compatible con los modelos convencionales).

XP:Windows XP

98:Windows 98/98SE/Me/2000



Referencia

La cámara viene con un programa llamado ImageMixer que permite visualizar y editar imágenes en su ordenador. Para ver las instrucciones de cómo utilizar ImageMixer, consulte el manual del programa haciendo clic en el botón [?] de la ventana de la aplicación. Para obtener la más reciente información sobre ImageMixer, visite la página web de Pixela Co., Ltd. (<http://www.imagemixer.com>).



Nota

- El instalador WinASPI se inicia durante la instalación de ImageMixer.
- Se necesita WinASPI para crear un Video CD utilizando ImageMixer.

Cuando se hace clic en [Installing DeskTopBinder Lite]: (P.141)

Se instalarán los siguientes softwares:

Nombre de la aplicación	Windows		Descripción
	XP	98	
DeskTopBinder Lite	<input type="radio"/>	<input type="radio"/>	El software para administrar los documentos de negocios. Imágenes en la cámara se pueden cargar en Ridoc usando el Auto Document link que administra la actualización de documentos.
USB Driver	<input type="radio"/>	<input type="radio"/>	Usado para conectar la cámara al ordenador. Este driver está programado para esta cámara. (También es compatible con los modelos convencionales).
WIA Driver	<input type="radio"/>	-	Usado para capturar imágenes y conectar la cámara al ordenador. Este driver está programado para esta cámara. (También es compatible con los modelos convencionales).

XP:Windows XP

98:Windows 98/98SE/Me/2000



Precaución

DeskTopBinder Lite no es compatible con Windows 98 sino Windows 98 SE.



Referencia

- Para los detalles sobre DeskTopBinder Lite, consulte Read This First (archivo PDF), Setup Guide (archivo PDF), Ridoc Auto Document Link Guide (archivo PDF), y Help que se suministran junto con DeskTopBinder Lite.
- Para los detalles sobre Auto Document link, consulte Ridoc Auto Document Link Guide (archivo PDF).

Cuando se hace clic sobre [Ver Manual del usuario [Versiónen software]]:

La Guía de Usuario de Programa (un archivo en formato PDF) que se encuentra en el CD-ROM que viene con su cámara Caplio se visualiza en la pantalla de su ordenador. Si Ud. Es un usuario de Windows y el lector Acrobat está instalado en su ordenador, simplemente haga doble clic sobre [View Software User Guide].

El lector Acrobat debe instalarse en el ordenador en caso de no estarlo (ver la P.149).

Haga clic sobre [Ver contenido del CD-ROM].

Se pueden revisar carpetas y archivos en el CD-ROM.

El CD-ROM no solamente contiene el programa Caplio, pero también el siguiente software. Estos programas son para usar en Windows.

Las páginas de referencia a continuación indican dónde encontrar información sobre la instalación de cada uno de los programas.

Nombre de la aplicación	Descripción	Página
Acrobat Reader	Se utiliza para examinar el contenido de un manual en un archivo PDF.	P.149
DirectX	Necesario para reproducir películas usando ImageMixer	P.150



Referencia

- Para más detalles sobre el lector Acrobat, consulte la ayuda del lector Acrobat.
- Para instalar solamente ImageMixer, haga doble clic en el archivo Setup.exe que se encuentra en la carpeta ImageMixer.

Requisitos del sistema para usar el software

A continuación se muestran los requisitos de hardware para poder utilizar el software de la cámara en un ordenador. Para corroborar que se cumplen los requisitos, consulte el manual de su ordenador.

Sistema operativo compatible	Windows 98/98 Second Edition
	Windows 2000 Professional
	Windows Me
	Windows XP Home Edition/Professional
CPU	Pentium 3: 500MHz cómo mínimo
Memoria	Windows 98/98SE: 128MB cómo mínimo
	Windows 2000: 128MB cómo mínimo
	Windows Me: 128MB cómo mínimo
	Windows XP: 256MB cómo mínimo
Capacidad de disco duro para la instalación	Windows 98/98SE: 500MB como mínimo
	Windows 2000: 500MB como mínimo
	Windows Me: 500MB como mínimo
	Windows XP: 500MB como mínimo
Resolución de video	800 x 600 puntos como mínimo
Paleta de colores	65000 colores como mínimo..
Unidad de CD-ROM	Una unidad de CD-ROM compatible con el ordenador.
Puerto USB	Puerto USB compatible con el ordenador.



Precaución

- Si el ordenador tiene un sistema operativo actualizado, es decir, diferente al preinstalado originalmente, es posible que el puerto USB deje de funcionar correctamente, por lo que no se garantiza su compatibilidad.
- Modificaciones hechas al sistema operativo por medio de parches o actualizaciones de servicio ("service package") pueden causar problemas.
- No se garantiza compatibilidad con puertos USB en tarjetas de extensión (por ej., tarjetas PCI).
- La cámara no puede conectarse a un puerto USB añadido utilizando una función de extensión (ya sea de bus PCI u otro).
- Para manipular y reproducir películas y otros archivos de gran tamaño, es preferible tener la mayor cantidad de memoria posible.



Referencia

Para ver cómo transferir imágenes a su ordenador usando una Tarjeta de Memoria SD, consulte la Guía de Usuario de Programa.

Instalación del software



Precaución

- No conecte la cámara al ordenador hasta que el sistema se lo indique. Si ya ha conectado la cámara al ordenador y ha aparecido la pantalla [Found New Hardware Wizard] (Asistente para hardware nuevo encontrado), haga clic en [Cancel] (Cancelar), desconecte el cable que conecta la cámara a el ordenador y continúe con la instalación.
- Si durante la instalación se visualiza un mensaje aconsejando desinstalar una versión anterior de Caplio antes de instalar la nueva, proceda entonces a desinstalar dicha versión vieja e instale luego la versión nueva siguiendo las instrucciones en pantalla. La nueva versión del software Caplio cuenta también con todas las funciones de transferencia de imágenes y demás disponibles en versiones anteriores. (En la P.151 se explica cómo desinstalar el software.)
- En Windows XP o 2000, sólo un usuario con privilegios administrativos puede instalar ese software.



Nota

Aquí se muestra un ejemplo de una pantalla en Windows XP.

1. Encienda el ordenador y una vez que su sistema haya arrancado coloque el disco de instalación en la unidad de CD-ROM.

Se visualiza automáticamente la pantalla que se muestra a la derecha.

2. Haga clic en [Instalar software para Caplio].

A continuación se visualiza la pantalla de selección de idioma (Select Language Settings).

3. Elija el idioma deseado y haga clic en el botón [OK].

Inmediatamente después se visualiza la pantalla inicial del asistente de instalación (Welcome to InstallShield Wizard).



4. Haga clic en el botón [Next].

A continuación se visualiza la pantalla de selección de destino de instalación (Select Installation Destination).

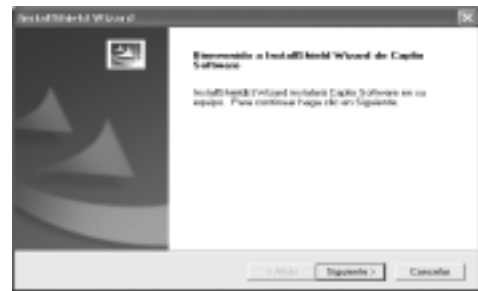

5. Confirme dónde desea instalar el software y haga clic en [Next].

Después de un momento, la pantalla [Select Program Folder] aparece.

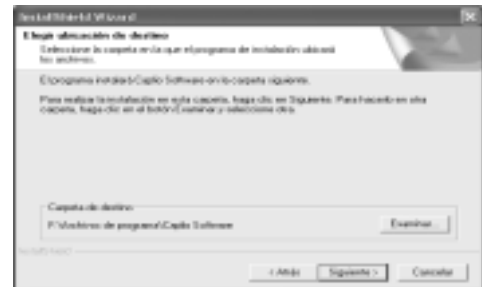

6. Confirme dónde desea instalar el software y haga clic en [Next].

Se inicia el instalador Image Mixer. Instale ImageMixer siguiendo las instrucciones que aparecen en la pantalla. Cuando se completa la instalación de ImageMixer, aparece un diálogo para indicar que todas las aplicaciones se han instalado.



7. Haga clic en [Finish].

8. Vuelva a arrancar su ordenador.

Referencia

Para saber cómo quitar (desinstalar) el software, consulte la P.151.

Instalación de DeskTopBinder Lite



Referencia

Sobre cómo usar DeskTopBinder Lite, consulte Beginner's Guide, Setup Guide, y DeskTopBinder Lite – Auto Document Link Guide (todos archivos PDF) que se instalan con DeskTopBinder Lite.



Precaución

- No conecte su cámara al ordenador hasta que se indique. Si ha conectado su cámara al ordenador por casualidad, aparece la pantalla [Add New Hardware Wizard]. En este caso, simplemente haga clic en [Cancel], y instale el software en su ordenador después de desconectar su cámara.
- Para Windows XP o Windows 2000, se necesitan privilegios de administrador para instalar el software.



Nota

A continuación es un ejemplo de la pantalla de Windows XP.

1. Inicie su ordenador y inserte el CD-ROM de Caplio en el drive de CD-ROM.

Aparece automáticamente la pantalla mostrada a la derecha.

2. Haga clic en [Installing DeskTopBinder Lite].

En unos momentos, aparece la pantalla [Welcome to InstallShield Wizard].

3. Haga clic en [Next].

En unos momentos, aparece la pantalla [Select Installation Destination].

4. Confirme dónde va a instalar el software y haga clic en [Next].

Aparece la pantalla [Select Program Folder].

5. Confirme dónde va a instalar el software y haga clic en [Next].



6. Haga clic en [OK].

7. Haga clic en [DeskTopBinder Lite].

Se inicia el instalador de DeskTopBinder Lite.

Instale DeskTopBinder Lite siguiendo los mensajes mostrados en la pantalla.

Cuando se visualiza la pantalla en la que verifica la ID digital, haga clic en OK.



Precaución

- Cuando se capturan las imágenes de la cámara utilizando Auto Document link de DeskTopBinder Lite, cancele la selección de la casilla de verificación [Automatically save on connection] en la casilla de diálogo [Optional Settings] que se muestra seleccionando [Optional Settings] en el menú [RICOH Gate La Settings]. (Consulte la Guía del Software para el Usuario.) Antes de capturar imágenes de la cámara, configure la fecha y tiempo usando la opción DATE SETTINGS de la cámara (P.122)
- Si ha apagado y encendido la cámara que está conectada al ordenador con DeskTopBinder Lite en el estado abierto, reinicie el ordenador con la cámara conectada.

Conexión de la cámara a su ordenador

Cargar imágenes mediante el uso de RICOH Gate La

Después de instalar el software en su ordenador, conecte su cámara al ordenador.

Las explicaciones siguientes se basan en el supuesto de que está seleccionado [ORIGINAL] (configuración inicial) en [CONEXIÓN USB] del menú de configuración de la cámara (P.127). Si está seleccionado [ALMACEN.], cámbielo a [Original].

1. Asegúrese de que la cámara esté apagada.

2. Enchufe el cable USB al puerto USB de su ordenador.

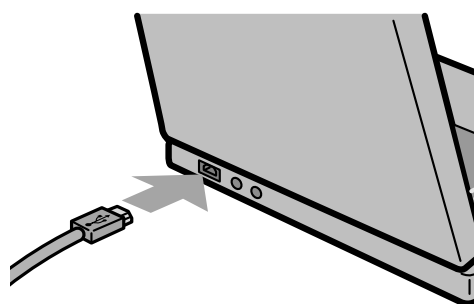

3. Conecte el cable USB al puerto USB de la cámara.

Se enciende la cámara.

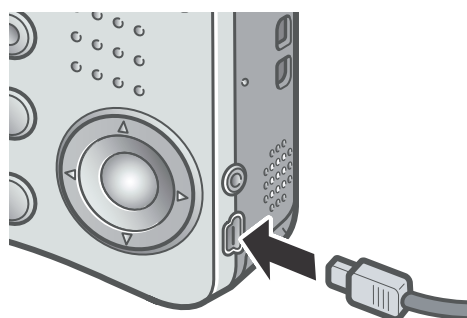

Instalación en Windows XP

La primera vez que se conecta la cámara al ordenador usando el cable USB, se visualiza la pantalla [Found New Hardware Wizard] (Asistente para hardware nuevo encontrado).

1. Seleccione [Install the software automatically (Recommended)].

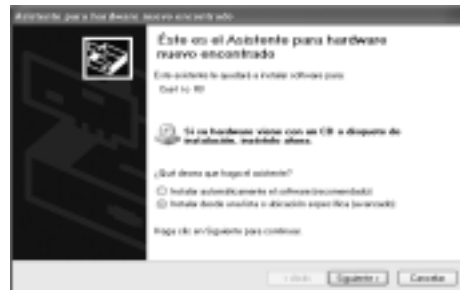

2. Coloque el CD Caplio Software en la unidad de CD-ROM de su ordenador.

Se inicia automáticamente la instalación del controlador WIA. Si el CD ya está puesto en el ordenador cuando se visualiza la ventana [Found New Hardware Wizard], entonces haga clic en [Next] para dar comienzo a la instalación.



Referencia

Sobre cómo encender y apagar la cámara, consulte la P.22.



Nota

El controlador WIA puede obtenerse también en la web de la siguiente dirección: Especifique la carpeta si el CD-ROM no está disponible.

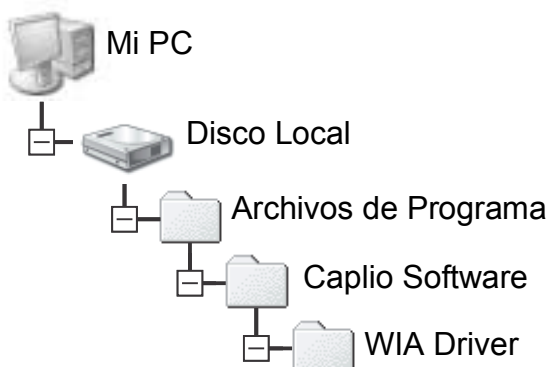

3. **Seleccione [RICOH Gate La], active la casilla de verificación [Always use this program for this action] (Utilizar siempre este programa para esta acción) y, a continuación, haga clic en [OK] (Aceptar).**

Para cargar imágenes de la cámara con la ayuda del Asistente para escáneres/ cámaras de Windows XP, seleccione [Scanner and Camera Wizard] (Asistente para escáneres/cámaras).

Si no activa la casilla de verificación [Always use this program for this action] (Utilizar siempre este programa para esta acción), la pantalla [Caplio R3] se mostrará cada vez que transfiera imágenes de la cámara, permitiéndole así elegir si desea usar RICOH Gate La o el Asistente para escáneres/cámaras para transferir imágenes.

Si su PC está instalado con Windows XP Service Pack2, y se visualiza un mensaje de aviso, consulte la P.165.

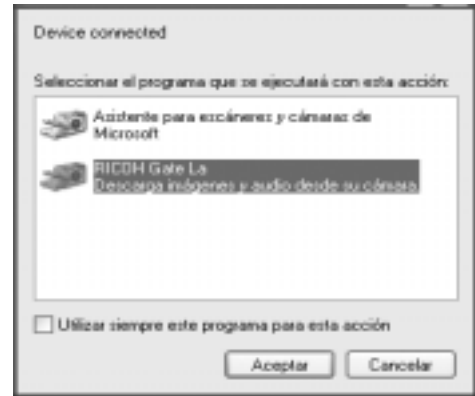

Desconexión de la cámara del ordenador:

1. **Apague el ordenador accionando el interruptor de alimentación.**
2. **Desenchufe el cable USB.**



Nota

- Si el ordenador no reconoce la cámara, desinstale el software (P.151) e instálelo otra vez.
- Para cargar imágenes de la cámara, se recomienda el uso del adaptador de CA (vendido por separado).



Referencia

- Sobre cómo encender y apagar la cámara, consulte la P.22.
- Para los detalles de [CONEXIÓN USB] (ALMACEN./ORIGINAL), consulte la P.127.

Transferencia de imágenes en el modo de almacenamiento masivo

Precaución

Windows 98/98 SE y Mac OS 8.6 no son compatibles con el modo de almacenamiento masivo.

1. Cambie [CONEXIÓN USB] a [ALMACEN.] en el menú de configuración.

Para los detalles, consulte la P.127. [ORIGINAL] está seleccionado como configuración inicial.

2. Asegúrese de que la cámara esté apagada.

3. Conecte el cable accesorio USB al puerto USB de su ordenador.

4. Conecte el cable USB al terminal USB de su cámara.

Automáticamente su ordenador empieza a leer un archivo necesario para reconocer la cámara como un drive.

Después de esta preparación, la cámara se visualiza como un drive en My Computer (Windows) o Desktop (Macintosh).



Ejemplo de Windows XP

5. Del drive mostrado, copie un archivo a un lugar deseado.

La figura a la derecha muestra la configuración de archivos en el drive. Cuando el contenido de la memoria incorporada se muestra, el nombre del drive es RICOHDCI.

Precaución

Durante la transferencia, no desconecte el cable USB.

Nota

Cuando se inserta una tarjeta de memoria SD, se visualizan sus archivos. Cuando no, se visualizan los archivos almacenados en la memoria incorporada.

Desconectar la cámara de su ordenador (Windows)

Lo que está mostrado es un ejemplo de Windows XP. Los términos son diferentes en otros sistemas operativos, pero las operaciones son iguales.

1. Haga clic en el icono **[Remove Hardware Safely]** al cabo derecho de la barra de tareas.
2. Seleccione **[USB Large-capacity Storage Device]** y haga clic en **[Stop]**.
3. Compruebe que **[USB Large-capacity Storage Device]** está seleccionado y haga clic en **[OK]**.
4. Haga clic en **[OK]**.

Desconectar la cámara de su ordenador (Macintosh)

1. Ponga el drive visualizado en la papelera de reciclaje (**Recycle Bin**).

Descarga de imágenes desde una tarjeta de memoria SD

Se pueden descargar imágenes de una tarjeta de memoria al ordenador a través de la ranura para PC Card o un lector de tarjetas.

Para colocar una tarjeta de memoria SD en una ranura para PC Card o en un lector de tarjetas, es necesario el adaptador de PC Card.

Imágenes en una tarjeta de memoria SD

Las imágenes se almacenan en tarjetas de memoria SD siguiendo la jerarquía que se muestra abajo.

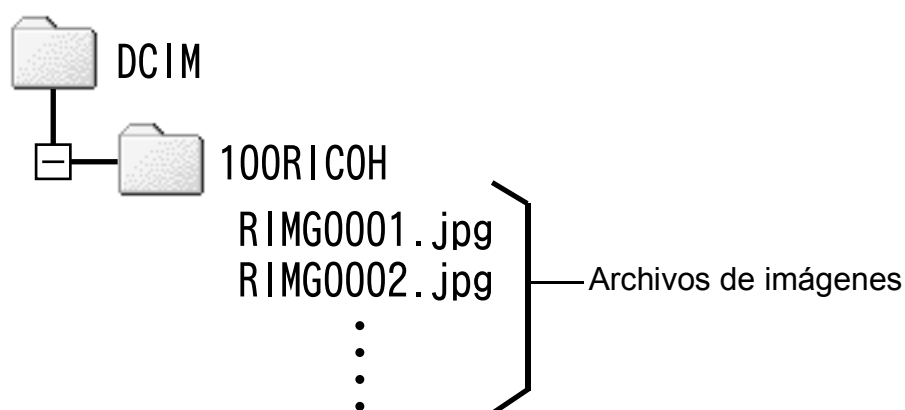

Nota

Si el lector de tarjetas es compatible con tarjetas de memoria SD (se puede cargar directamente), no es necesario un adaptador de PC Card.

Terminología

Lector de tarjetas de memoria

Éste es un dispositivo que se conecta a un ordenador y puede leer el contenido de las tarjetas. Además del tipo de tarjeta PC Card, existen lectores de tarjetas compatibles con varios tipos de tarjetas, en los que puede cargar directamente una tarjeta de memoria.

Instalación de Acrobat Reader

Acrobat Reader es una aplicación de software que le permite visualizar el manual de instrucciones (archivo PDF).

Si el ordenador se ejecuta bajo Windows, se puede instalar Acrobat Reader.

No es necesario que instale Acrobat Reader si ya está instalado en el ordenador.



Precaución

- No instale el software cuando la cámara esté conectada a su PC con un cable USB.
- En Windows XP o 2000, sólo un usuario con privilegios administrativos puede instalar ese software.

1. Encienda el ordenador e inserte el CD-ROM Caplio Software en el lector de CD-ROM.

Se visualiza automáticamente la pantalla que se muestra a continuación.

2. Haga clic en [Browse CD-ROM].

The files on the CD-ROM are listed.



3. Haga doble clic en la carpeta [Acrobat].

4. Haga doble clic en la carpeta [Spanish].

5. Haga doble clic en [ar505esp] (ar505esp.exe).

6. Instale Acrobat Reader siguiendo los mensajes mostrados.

Instalación de DirectX

DirectX es un programa para reproducir películas usando ImageMixer.

Las versiones anteriores a 8.1 no le permiten reproducir archivos de películas. Instale una versión actualizada.

En Windows XP, la versión actualizada ya está instalada.



Precaución

- No instale el software cuando la cámara esté conectada a su PC con un cable USB.
- En Windows XP o 2000, sólo un usuario con privilegios administrativos puede instalar ese software.

- 1. Inserte el CD-ROM de Caplio en la unidad de CD-ROM y seleccione la carpeta [DirectX] en la unidad de CD-ROM usando el Explorador.**
- 2. Haga clic en [Browse CD-ROM].**
- 3. Haga doble clic en la carpeta [DirectX].**
- 4. Haga doble clic en la carpeta [Spanish].**
- 5. Haga doble clic en el siguiente archivo:**

Windows98/98SE/Me	[DX81xxx.exe] en la carpeta [Win98Me]
Windows2000	[DX81NTxxx.exe] en la carpeta [Win2000] carpeta

Desinstalación del software



Precaución

- En Windows XP o 2000, sólo un usuario con privilegios administrativos puede instalar ese software.
- Si hay algún otro programa activo o si quedan datos sin grabar, grabe los datos y cierre el programa antes de proceder con la desinstalación.
- Si instala ImageMixer y DeskTopBinder Lite, y luego desinstala uno de ellos, puede fracasar la conexión de la cámara al ordenador. En este caso, desinstale [Caplio Software] y [Caplio Software S], y luego instale sólo uno necesario.

- 1. Haga clic en el botón [Start] de la barra de tareas de Windows.**
- 2. Seleccione [Settings]-[Control Panel] ([Control Panel] en Windows XP).**
- 3. Haga doble clic en el icono [Add/Remove Programs] (o en el icono [Add Or Remove Programs] en Windows XP).**
- 4. Seleccione [Caplio Software] (seleccione [Caplio Software S] si ha instalado DeskTopBinder Lite), y luego haga clic en el botón [Add/Remove] (añadir/quitar).**
- 5. Compruebe la eliminación del archivo y haga clic en [OK].**
El cuadro de diálogo [Shared File Detected] aparece.
- 6. Seleccione la casilla de verificación [Don't display this message again.] y, a continuación, haga clic en [OK].**
El proceso de desinstalación comienza. Cuando se finalice, cierre la ventana visualizada.

Desinstalación del ImageMixer



Precaución

- En Windows XP o 2000, sólo un usuario con privilegios administrativos puede instalar ese software.
- Si hay algún otro programa activo o si quedan datos sin grabar, grabe los datos y cierre el programa antes de proceder con la desinstalación.

- 1. Haga clic en el botón [Start] de la barra de tareas de Windows.**
- 2. Seleccione [Settings]-[Control Panel] ([Control Panel] en Windows XP).**
- 3. Haga doble clic en el icono [Add/Remove Programs] (o en el icono [Add Or Remove Programs] en Windows XP).**
- 4. Seleccione [ImageMixer] y haga clic en [Change/Remove].**
- 5. Compruebe la eliminación del archivo y haga clic en [OK].**
- 6. Seleccione la casilla de verificación [Don't display this message again.] y, a continuación, haga clic en [OK].**

Instalación del programa incluido (para Macintosh)

La transferencia de imágenes de la cámara a un ordenador requiere la instalación de software para tal fin.

Referencia

La explicación sobre cómo transferir imágenes de la cámara a su ordenador puede encontrarse en la Guía de Usuario de Programa en el CD-ROM que viene con su cámara Caplio. En la P.154 se explica cómo visualizar la Guía de Usuario de Programa.

Precaución

Asegúrese de instalar el software antes de conectar la cámara a un ordenador usando el cable USB.

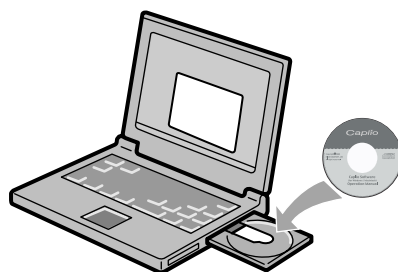

4

Instalación del Software

Software que puede instalarse con el CD-ROM Caplio Software

Nombre de la aplicación	Mac		Descripción
	9	X	
RICOH Gate La	<input type="radio"/>	-	Descarga imágenes.
USB Driver	<input type="radio"/>	<input type="radio"/>	Conecta la cámara y el ordenador.
Mounter	<input type="radio"/>	<input type="radio"/>	Conecta la cámara y el ordenador.

9: Mac OS 8.6 a 9.2.2X: Mac OS X 10.1.2 a 10.4

Para Mac OS 8.6 a 9.2.2, haga doble clic en el icono [Caplio Installer] para visualizar la pantalla a la derecha.



Ítem	Descripción	Página
Instalar el software	Use este botón para instalar el programa necesario para operar la cámara y manipular las imágenes.	P.156
Ver Manual del usuario [Versión en software]	Use este botón para visualizar la Guía de Usuario de Programa (PDF).	P.154

Cuando se hace clic en [Instalar software para Caplio]:
Se instalarán los siguientes software.

Cuando se hace clic sobre [Ver Manual del usuario [Versión en software]]:

El Manual de instrucciones (archivo PDF) del CD-ROM de Caplio se puede visualizar en la pantalla del ordenador.

Si su sistema no incluye el lector Acrobat, éste debe ser instalado.

Requisitos del sistema para usar el software

A continuación se muestran los requisitos de hardware para poder utilizar el software de la cámara en un ordenador.

Para corroborar que se cumplen los requisitos, consulte el manual de su ordenador.

Sistema operativo	Mac OS 8.6 a 9.2.2 / Mac OS X 10.1.2 a 10.4	
Ordenador Macintosh	Serie Apple Macintosh dotada de puerto USB estándar.	
Memoria interna	Mac OS 8.6 a 9.2.2	96MB cómo mínimo (es preferible tener al menos 128MB)
	Mac OS X 10.1.2 a 10.4	128MB cómo mínimo (es preferible tener al menos 256MB)
Memoria de aplicación (MacOS 8.6 a 9.2.2)	16MB como mínimo deben asignarse como memoria de aplicación, sin utilizar la utilidad de compresión (de ser posible, es preferible asignar por lo menos 24MB).	
Capacidad de disco duro	Mac OS 8.6 a 9.2.2	10 MB como mínimo (para instalación)
	Mac OS X 10.1.2 a 10.4	100 MB como mínimo (para instalación)
		100 MB como mínimo (para instalación)
Resolución de video	640 x 480 puntos como mínimo (es preferible una resolución de 800 x 600 o más)	
Paleta de colores	256 colores como mínimo. Es preferible un mínimo de 32.000 colores.	
Unidad de CD-ROM	Una unidad de CD-ROM compatible con el ordenador Macintosh utilizado.	
Puerto USB	Puerto USB compatible con el ordenador Macintosh utilizado.	



Precaución

- Modificaciones hechas al sistema operativo pueden causar problemas.
- No se garantiza compatibilidad con puertos USB en tarjetas de extensión (por ej., tarjetas PCI).
- Es posible que el software no funcione correctamente si la cámara se conecta a un concentrador (hub) USB o junto con otros dispositivos USB.



Nota

- Para manipular y reproducir películas y otros archivos de gran tamaño, es preferible tener la mayor cantidad de memoria posible.
- En el caso del Mac OS 8.6 a 9.2.2, aumente la memoria del sistema y también asigne más memoria para la aplicación.
- Si bien el software funciona con una paleta de 256 colores, se recomienda aumentar el número de colores a 32.000 colores o más.



Referencia

Para ver cómo transferir imágenes a su ordenador usando una Tarjeta de Memoria SD, consulte la Guía de Usuario de Programa.

Instalación del software (Mac OS 8.6 a 9.2.2)

1. Encienda su Macintosh y coloque el disco de instalación en la unidad de CD-ROM.

2. Seleccione la carpeta Mac OS 9.

Se visualiza el icono [Installer].

3. Haga doble clic en [Installer].

Se abre la ventana del programa de instalación (Installer).



Installer

4. Haga clic en [Instalar software para Caplio].

5. Haga clic en [OK] (Aceptar).

6. Haga clic en [Install].

Cuando finaliza la instalación, se visualiza en pantalla un mensaje indicando que es necesario reiniciar su Macintosh.



7. Haga clic en [Continue].

Una vez instalado el software se visualiza un mensaje que indica la finalización de la instalación.

8. Haga clic en [Restart].

De esta manera se reinicia su Macintosh.



Nota

Cómo desinstalar el software

Para quitar (desinstalar) el software de un ordenador Macintosh, arrastre y coloque el archivo instalado en la Papelera.

Nombre de archivo	Nombre de carpeta
RICOH Gate La	Carpeta System: Control Panels
RICOH Gate La Prefs	Carpeta System: Preferences
Caplio Mounter	Carpeta System: Extensions
Caplio Mounter Prefs	Carpeta System: Preferences
Caplio USB Driver	Carpeta System: Extensions
Caplio Lib	Carpeta System: Extensions

Instalación del software (Mac OS X 10.1.2 a 10.4)

1. Encienda su Macintosh y coloque el disco de instalación en la unidad de CD-ROM.
2. Abra la carpeta Mac OS X.
Allí encontrará el icono [Caplio Mounter.pkg].

3. Haga doble clic en [Caplio Mounter.pkg].

Al iniciarse el instalador de software, se visualiza en pantalla un mensaje pidiendo la introducción de la contraseña de administrador.

4. Haga clic en el icono de llave.
Se visualiza la pantalla de autenticación.

5. Escriba el nombre y la contraseña del administrador, y luego haga clic en [OK].

6. Haga clic en [Continue].
A continuación se visualiza la pantalla de selección de destino de instalación (Select Installation Destination).



Caplio Mounter

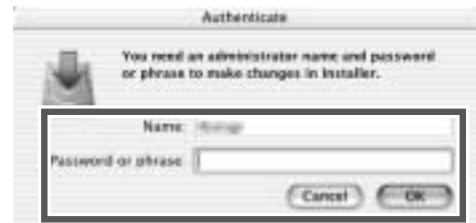

7. Haga clic primero en el volumen donde desea instalar el software y luego en el botón [Continue].



8. Haga clic en [Install].

Cuando finaliza la instalación, se visualiza un mensaje indicando que es necesario reiniciar su Macintosh.

9. Haga clic en [Continue Installation].

Una vez instalado el software se visualiza un mensaje que indica la finalización de la instalación.



10. Haga clic en [Restart].

De esta manera se reinicia su Macintosh.



Nota

Cómo desinstalar el software

1. Inicie [Caplio Mounter] en la carpeta [Application] (Aplicación).
2. Seleccione [Uninstall] (Desinstalar) en el menú [File] (Archivo).
Entonces se desinstala el software.

Capítulo 5

Solución de problemas

Solución de problemas	160
Suplemento	167



Precaución

Nunca utilice baterías no especificadas.



Referencia

Sobre las baterías aplicables, consulte la P.16.

Solución de problemas

Solución de problemas de la cámara

Fuente de alimentación

Síntoma	Causa Posible	Solución	
La cámara no se enciende.	Las pilas no se han instalado o están agotadas.	Coloque las baterías recargables correctamente. Recargue la batería si es necesario. Use el adaptador de CA si es necesario. Recargue o use el adaptador de CA.	P.19 P.20 P.169
	La batería no es compatible.	Use la batería recargable compatible. Nunca use otras baterías.	P.16
	El adaptador de CA no está conectado correctamente.	Vuelva a conectarlo correctamente.	P.169
	La cámara se apaga automáticamente por la acción de la función de apagado automático.	Deslice el interruptor de alimentación para cerrar la tapa del objetivo una vez (cámara apagada) y otra vez para abrir la tapa (cámara encendida).	P.22
	La batería está colocada en sentido contrario.	Coloque la batería en sentido correcto.	P.20
La alimentación se interrumpe durante el uso.	Se dejó la cámara desatendida y sin usar, por lo que se activó la función de apagado automático.	Presione el botón de alimentación para encender la cámara.	P.22
	Las pilas/batería están por agotarse.	Si utiliza pilas alcalinas, cámbielas por pilas nuevas. Si utiliza pilas recargables, cárguelas usando el adaptador de CA..	P.16
	Esta batería/pila no es compatible.	Cambie la batería/pila por una que sea compatible.	P.16
La cámara no se apaga.	Malfuncionamiento de la cámara.	Vuelva a instalar las pilas. Si está usando el adaptador de CA, desconéctelo una vez y vuelva a conectarlo.	P.19 P.20 P.169
A pesar de que se ha recargado la batería, se visualiza una señal que indica baja carga. A pesar de que se ha recargado la batería, pulsando el disparador hace que se cierre el objetivo. A pesar de que se ha recargado la batería, pulsando el disparador hace que se apague la cámara.	Se está usando una batería/pila que no es compatible (pila seca de manganeso u otra).	Use la batería recargable especificada. Nunca utilice otras baterías.	P.16
No se pueden recargar las pilas.	Las pilas han llegado al fin de su vida útil.	Coloque una nueva batería recargable.	P.16

Síntoma	Causa Posible	Solución	
Las pilas se descargan rápidamente.	Se está usando la cámara en temperaturas excesivamente altas o bajas.	-	-
	Se están tomando muchas fotografías en la oscuridad que requieren flash.	-	-

Toma de imágenes

Síntoma	Causa Posible	Solución	
La cámara está apagada.	Las pilas no se han instalado o están agotadas.	Si está usando pilas alcalinas, cambie las pilas por otras nuevas. Si utiliza pilas recargables, utilice el adaptador de CA.	P.16 P.19 P.169
	La cámara no está en el modo de fotografías, películas o sonido (apuntes).	Presione el botón de alimentación para encender la cámara.	P.22
	La cámara está en el modo de visualización/reproducción.	Ponga el selector de modo en uno de los modos de toma de imágenes (fotografías, películas o voz) y pulse el botón de reproducción.	P.30 P.31
	No se está pulsando el botón disparador hasta el final de su recorrido.	Pulse el botón disparador hasta el fondo.	P.30 P.31
	La tarjeta de memoria instalada no está formateada.	Formatee la tarjeta.	P.112
	A la tarjeta de memoria instalada no le queda espacio de memoria libre.	Instale otra tarjeta de memoria o borre algunos archivos de la tarjeta actualmente instalada.	P.20 P.50
	La tarjeta de memoria ha llegado al final de su vida útil.	Instale otra tarjeta de memoria SD.	P.20
	Se está cargando el flash.	Espere hasta que termine de parpadear el indicador de flash.	P.37
	La tarjeta de memoria SD está "bloqueada".	Elimine el "Bloqueo (protección contra escritura)".	P.18
	Están sucios los terminales de contacto de la tarjeta de memoria SD.	Límpielos con un paño suave y seco.	-
Las imágenes tomadas no pueden verificarse en pantalla.	La duración de la confirmación en pantalla es muy corta.	Cambie el tiempo de confirmación de imagen en pantalla.	P.119
Las imágenes no aparecen en la pantalla LCD.	La cámara está apagada o el brillo de la pantalla LCD está muy bajo.	Encienda la cámara o ajuste el brillo de la pantalla LCD, respectivamente.	P.22 P.114
	El cable VIDEO/AV está conectado.	Desconecte el cable VIDEO/AV.	P.48
	El estado de visualización de la pantalla está en [SYNCHRO-MONITOR MODE].	Pulse el botón DISP. para cambiar la visualización.	P.25
La cámara no enfoca a pesar de que está activado el enfoque automático.	El objetivo o la ventana AF está sucio(a).	Límpielo con un paño suave y seco.	P.12
	El objeto no está en el centro del campo de visión.	Use el fijado de enfoque.	P.33
	Resulta difícil enfocar el objeto.	Use el fijado de enfoque o enfoque manual.	P.33 P.66

Síntoma	Causa Posible	Solución	
La imagen está borrada.	Ha movido la cámara al presionar el botón del disparador.	Mantenga la cámara con sus codos juntos al cuerpo o utilice un trípode. Use la función para prevenir tomas movidas.	P.27 P.29
	Al tomar fotografías en un lugar oscuro (ej. Interiores), la velocidad de obturación se reduce y las imágenes quedan borrosas fácilmente.	Utilice el flash o aumente la sensibilidad ISO. Use la función para prevenir tomas movidas.	P.37 P.83 P.29
El flash no se dispara. O el flash no se recarga.	No se puede usar el flash en los siguientes casos: - Cuando está activado el cuadro de balance de blanco - En el modo de tomas continuas - En el modo de películas En algunos modos de escena, es posible que no se pueda utilizar el flash. (P.170)	Para tomar imágenes con flash, cambie el ajuste o el modo.	P.12 P.73 P.89 P.93 P.170
	El flash esté en flash apagado.	Desactive el flash usando el botón  .	P.37
	Las pilas/batería están por agotarse.	Si utiliza pilas alcalinas, cámbielas por unas nuevas. Si utiliza pilas recargables, utilice el adaptador de CA.	P.16
La imagen sale oscura a pesar de que el flash se dispara.	La distancia es mayor de 1.8 metros en telefotografía o mayor de 2.4 metros en gran angular.	Acérquese más al objeto y vuelva a tomar la imagen.	P.37
	El objeto está negruzco.	Corrija la exposición. (La corrección de la exposición también cambia la cantidad de luz del flash.)	P.80
La imagen sale demasiado brillante.	La intensidad del flash no es la adecuada.	Aléjese ligeramente del objeto o ilumine el objeto para poder tomar la imagen sin la necesidad del flash.	P.37
	Sobreexposición.	Use la compensación de exposición. Cancele el tiempo de exposición.	P.75 P.80
	El brillo del monitor LCD no está configurado apropiadamente.	Ajuste el brillo del monitor LCD.	P.114
La imagen sale muy oscura.	Imagen tomada en un lugar con escasa luz y con el flash en el modo  (flash apagado).	Active el flash usando el botón  .	P.37
	Subexposición.	Use la compensación de exposición. Ajuste el tiempo de exposición.	P.75 P.80
	Está mal ajustado el brillo de la pantalla LCD.	Ajuste el brillo de la pantalla LCD.	P.114
Los colores de la imagen no son naturales.	Toma en condiciones que dificultan el ajuste del balance de blanco.	Añada algún objeto blanco a la composición. O use el balance de blanco en un modo que no sea "flash" o automático.	P.81
No aparece la fecha o la información de grabación.	La función de visualización en pantalla está en el modo "sin visualización".	Pulse el botón DISP de visualización para cambiar el modo de visualización.	P.25
El brillo de la pantalla LCD cambia durante el enfoque automático.	Se está usando la cámara en un lugar oscuro o donde el brillo del campo de enfoque automático y el de los alrededores es diferente.	Esto es normal.	-
Hay una mancha vertical en la imagen.	Este es un fenómeno que ocurre cuando se toman imágenes de un objeto muy brillante.	Esto es normal.	-

Reproducción/Borrado

Síntoma	Causa Posible	Solución	
No se puede reproducir. O no aparece la pantalla de reproducción.	La cámara no está ajustada en Reproducción.	Pulse el botón de reproducción.	P.42
	El cable VIDEO/AV no está conectado correctamente.	Vuelva a conectarlo correctamente.	P.48
	Formato de video equivocado.	Ajuste al formato de video correcto.	P.124
No se puede reproducir el contenido de la tarjeta de memoria o no aparece la pantalla de reproducción.	No hay ninguna tarjeta de memoria cargada. O hay cargada una tarjeta de memoria sin imágenes almacenadas.	Cargue una tarjeta que tenga imágenes almacenadas.	P.20
	Ha intentado reproducir una tarjeta de memoria a la que este dispositivo no había sido dado formato.	Cargue una tarjeta que haya dado formato y contenga imágenes almacenadas por este dispositivo.	P.20 P.112
	Ha reproducido una tarjeta de memoria que no se grabó normalmente.	Cargue una tarjeta grabada normalmente.	-
	Las superficies de contacto de la tarjeta de memoria están sucias.	Límpielas con un paño seco y suave.	-
	Hay algún problema con la tarjeta de memoria.	Reproduzca otra tarjeta y, si no surge ningún problema, significa que la cámara funciona correctamente. Puede haber algún problema con la tarjeta. No la utilice.	-
Ha desaparecido una imagen.	Las pilas/batería están por agotarse.	Si utiliza pilas alcalinas, cámbielas por unas nuevas. Si utiliza pilas recargables, utilice el adaptador de CA.	P.16
	La cámara se ha dejado desatendida y sin usar, por lo que el modo de apagado automático la ha desactivado.	Vuelva a encenderla.	P.22
No se pueden borrar archivos.	El archivo se ha protegido.	Elimine la protección.	P.101
	La tarjeta de memoria SD está "bloqueada".	Elimine el "Bloqueo (protección contra escritura)".	P.18
No se puede dar formato a una tarjeta de memoria.	La tarjeta de memoria SD está "bloqueada".	Elimine el "Bloqueo (protección contra escritura)".	P.18

Sobre los programas

Para los detalles sobre el software, consulte la Guía del Usuario de Programas (archivo en formato PDF)

Otros problemas

Síntoma	Causa Posible	Solución	
No se puede instalar la tarjeta de memoria SD.	La tarjeta está en la dirección/orientación equivocada.	Instálela en la dirección/orientación correcta.	P.20
Los botones de la cámara no responden.	Las pilas/batería están por agotarse.	Si utiliza pilas alcalinas, cámbielas por unas nuevas. Si utiliza pilas recargables, utilice el adaptador de CA.	P.16 P.19 P.169
	Mal funcionamiento de la cámara.	Presione el botón de alimentación para apagar la cámara, y entonces presione el botón de alimentación para encender la cámara otra vez.	P.22
		Extraiga las pilas y vuelva a cargarlas. Vuelva a conectar correctamente el cable del adaptador de CA, si lo está usando.	P.20 P.169
Fecha incorrecta	No se han ajustado la fecha/hora.	Ponga la cámara en la fecha/hora correcta.	P.122
Se ha borrado el ajuste de la fecha.	Se han quitado las pilas.	El ajuste de la fecha/hora se borra cuando se deja la cámara sin pilas/batería por aproximadamente 1 semanas. Vuelva a ajustar la fecha/hora.	P.122
El apagado automático no funciona.	La función de apagado automático está desactivada (estado OFF).	Ajuste el tiempo de activación del apagado automático.	P.116
No suena el timbre de confirmación.	El timbre de confirmación está desactivado (estado OFF).	Para apagar el sonido, hágalo en [Volume Setting].	P.118
Las imágenes no aparecen en la pantalla del televisor.	Formato de video equivocado.	Ajuste al formato de video correcto.	P.124
	El cable no está conectado.	Conecte el cable como es debido.	P.48
	El selector de entrada del televisor está mal ajustado.	Asegúrese de que el selector de entrada del televisor esté ajustado correctamente.	-

Mensajes de advertencia en Windows XP Service Pack 2

Cuando el software de su cámara digital Ricoh se utiliza en sistemas con Windows XP Service Pack 2 instalado, el siguiente mensaje de advertencia puede visualizarse durante la activación del software o cuando se hace la conexión a USB.

Con ésto en mente, remítase a lo siguiente:

- 1. Verifique la información provista por el mensaje en pantalla para asegurarse de que sea de una fuente fiable, y haga entonces clic en el botón [Unblock] (desbloquear).**

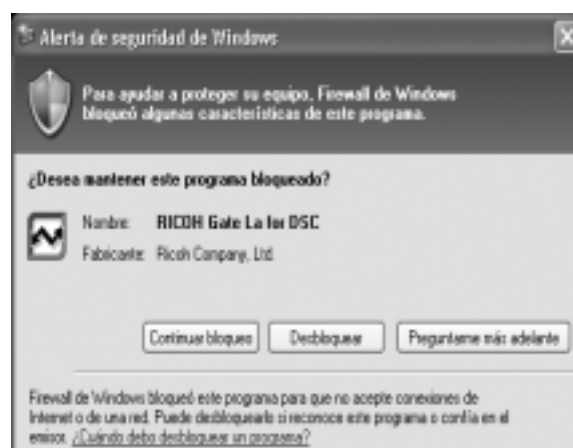

Precaución

Si no reconoce el programa, bloquéelo entonces ya que se puede tratar de un virus. Haga clic en el botón [Keep Blocking] (seguir bloqueando) para prevenir que el programa conecte desde Internet.

Si ha hecho clic en el botón [Keep Blocking] (seguir bloqueando):

Siga los pasos a continuación para verificar los ajustes del Firewall de Windows.

1. Haga clic en [Start] y luego en [Control Panel].

2. Haga doble clic en [Windows Firewall].

Si no se encuentra [Windows Firewall], haga entonces clic en [Switch to Classic Display] en el extremo superior izquierdo de la ventana.



Firewall de Windows

3. Haga clic en la tabulación [Exceptions] (excepciones).

4. Corrobore que el software esté en [Programs and Services] (programas y servicios).

5. Haga clic en el botón [Add Program] (añadir programa) para añadir el software que utiliza la red.



Si ha hecho clic en el botón [Ask Me Later] (pregúnteme después):

Cada vez que se activa el programa, se visualiza la ventana [Critical Warning about Windows Security] (advertencia crítica de seguridad). Entonces puede seleccionarse [Unblock] (desbloquear).

A. Especificaciones

Generalidades

Señal de video	NTSC y PAL
Voltaje de la fuente de energía	Batería recargable de 3,7V × 1 Adaptador de CA de 3,8V
Dimensiones externas	95,0 mm × 53,0 mm × 26,0 mm (excluyendo protuberancias)
Peso	Cámara: aproximadamente 135 g (sin incluir batería/pilas, tarjeta de memoria SD y correa) Accesorios: aproximadamente 45g (batería/pilas, tarjeta de memoria SD y correa)
Tipo del orificio para el trípode	1/4-20UNC
Temperatura de funcionamiento	0°C hasta 40°C
Humedad de funcionamiento	85% como máximo
Temperatura de almacenamiento	-20°C hasta 60°C

Partes de la cámara

CCD	5,25 millones de píxeles en total (píxeles efectivos: 5,13 millones)
Objetivo	
• Objetivo	7.1 x Optical Zoom lens: F3.3 to 4.8
• Longitud focal	F: 4,6 a 33 mm (35 mm equivalente a 28 hasta 200 mm)
• Distancia focal	aproximadamente 0,3m o más (Ancho-ángulo), 1,0m o más (telefotografía)
• Distancia focal en macrofotografía	aproximadamente 0,01m o más (Ancho-ángulo), 0,14m o más (telefotografía)
• Zoom digital	3.6x
Pantalla LCD	
• Tamaño de la pantalla	2.5"
• Tipo	Pantalla LCD de TFT de silicio amorfo translúcido
• Número de píxeles	Aproximadamente 114000
• Balance del blanco	Automático/fijo (Cielo claro, Cielo nublado, Luz de tungsteno, Luz de tungsteno 2, Luz fluorescente, Manual)
Ajuste de exposición	
• Métodos de fotometría	múltiple (256 segmentos), total, central
• Compensación de exposición	Compensación de exposición manual +/-2,0EV (pasos de 1/3EV)
• Método de medición	Método de medición TTL-CCD
• Exposición automática con flash	Disponible (sincronización flash a contraluz disponible)
• Obturador	8, 4, 2, 1 hasta 1/2000 de segundo para imágenes fijas; 1/30 hasta 1/2000 de segundo para películas

• Sensibilidad ISO	Equivalente a AUTO, ISO 64, ISO 100, ISO 200, ISO 400, ISO 800
Control de distancia	
• Método de enfoque automático	Tomas normales: método externo pasivo/CCD; modo macrofotografía: método CCD
• Margen de enfoque automático	Normal: approx. 0,3m - infinity. Macro: approx. 0,01m - infinity
Flash incorporado	
• Método de funcionamiento	Automático
• Distancia de alcance	Approx. 0,2 a 2,4 metros(W), Approx. 0,14 a 1,8(T) (ISO:AUTO)
• Modos de funcionamiento	Apagado/Automático/Reducción ojo rojo/Flash forzado/Sincronización lenta
• Duración del ajuste de la fecha/hora	1 semana

Grabación/reproducción de datos de imagen

Resolución (en píxeles)

• Imágenes fijas	2592 X 1944, 2592 X 1728, 2048 X 1536, 1280 X 960, 640 X 480
• Texto	2592 X 1944, 2048 X 1536
• Películas	320 X 240, 160 X 120

Formatos de archivos

• Imágenes fijas	JPEG comprimido (Exif 2.21)
• Texto	TIFF (método MMR conforme ITU-T.6)
• Películas	AVI (conforme formato para películas Open DML JPEG)
• Sonidos	WAV (Exif Ver.2.21 μ law)
• Sistema de archivo de la cámara	DCF/DCF es una sigla del inglés "Design rule for Camera File system", norma adoptada por JEITA.
• Formato de compresión	Conforme formato línea de base JPEG (fotografías y películas)

Tamaño de la imagen

• 2592 X 1944	N: unos 1060KB/pantalla; F: unos 1835KB/pantalla
• 2592 X 1728	F: unos 1634KB/pantalla
• 2048 X 1536	N: unos 673KB/pantalla; F: unos 1317KB/pantalla
• 1280 \times 960	N: unos 326KB/pantalla; F: unos 686KB/pantalla
• 640 \times 480	N: unos 83KB/pantalla

Terminales de entrada/salida

Entrada de CC (DC In)	3,8V (adaptador de CA)
Salida de video	1,0Vp-p (75 ohmios)

Tipo de tarjeta de memoria para grabación/reproducción

Tipo de memoria	Tarjeta de memoria SD, tarjeta de Multi-Media
-----------------	---

B. Accesorios opcionales

La Caplio R3 puede usarse con los accesorios opcionales (vendidos por separado) que se muestran a continuación.

Ítem	Modelo	Observaciones
Adaptador de CA	AC-4c	Para cuando se desee alimentar la cámara de una toma de corriente de la pared.
Batería recargable	DB-60	Disponible para esta cámara.
Cargador de batería	BJ-6	Utilizado para recargar la batería recargable (DB-60)
Funda	SC-60	Utilizado para enfundar la cámara.

Alimentación usando el adaptador de CA (venta por separado)

Cuando vaya a utilizar la cámara por un período de tiempo prolongado ya sea para tomar o visualizar imágenes, o si va a conectar la cámara a un ordenador, se recomienda alimentar la cámara usando el adaptador de CA (venta por separado).

Si ya ha utilizado esta cámara, asegúrese de que esté apagada antes de instalar la batería del adaptador de CA.

- 1. Para abrir la cubierta de la batería/tarjeta deslícela una posición.**
- 2. Inserte el adaptador de CA en el compartimiento.**
Cuando la batería recargable está colocada en posición, será sujeta con un gancho indicado en la figura.
- 3. Enchufe el cable de alimentación en una toma de corriente.**

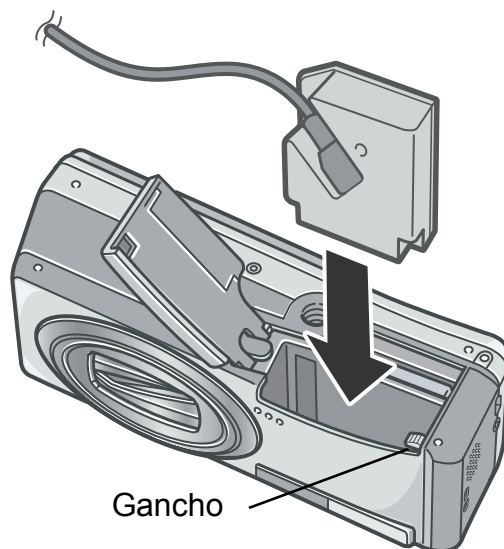



Precaución

- Use el adaptador de CA dejando abierta la tapa de la batería y tarjeta. No cierre la tapa por fuerza.
- Asegúrese de enchufar los cables correctamente, de manera tal que no hagan falso contacto.
- Cuando no vaya a usar la cámara, quite el adaptador de CA de la cámara y desenchúfelo de la toma de corriente.
- No desenchufe el adaptador de CA de la toma de corriente cuando la cámara está en uso, ya que pueden perderse datos.
- Cuando utilice el adaptador de CA, puede que la indicación del nivel de batería no alcance el área total.

Desconexión del adaptador de CA

Si ya ha utilizado esta cámara, asegúrese de que esté apagada antes de sacar la batería del adaptador de CA.

- 1. Desconecte la clavija de alimentación de la toma de corriente.**
- 2. Retire la batería.**
- 3. Cierre y deslice la tapa de la tarjeta o batería.**







C. Combinación de preajustes de ambiente y funciones

Según el preajuste de ambiente seleccionado, el efecto de algunas funciones puede ser diferente al que tienen en el modo de fotografía normal. Consulte la tabla de abajo.

Nombre del modo	Flash	Macrofotografía
RETRATO	Ajuste inicial: Flash apagado	Desactivada
DEPORTES	Ajuste inicial: Flash apagado	Desactivada
PAISAJE	Fijo en flash apagado	Desactivada
ESCENA NOCTURNA	Flash forzado desactivado	Desactivada
	Ajuste inicial: Automático	
MODO TEXTO	Fijo en flash apagado	Activada
ALTA SENSIBILIDAD	Fijo en flash apagado	Activada
MACRO ZOOM	Fijo en flash apagado	Sólo macrofotografía
M. COR. TRAP.	Fijo en flash apagado	Activada

D. Opciones de menú por modo

Modo de películas

Símbolo	Significado	Página de referencia
FORMATO VIDEO	[320], 160	P.62
FOTOGRAMAS SEG.	15 FTG/SG, [30 FTG/SG]	P.95
ENFOQUE	[MULTI AF], SPOT AF, MF, SNAP, ∞	P.66
BALANCE BLANCO	[AUTO],  (Cielo claro),  (Cielo nublado),  (Luz de tungsteno),  (Luz de tungsteno 2),  (Luz fluorescente),  (Manual)	P.81

Modo de escena

Símbolo	RETRATO	DEPORTES	PAISAJE	PAISAJE NOCHE	M. COR. TRAP.	MODO TEXTO	MACRO ZOOM	ALTA SENS.	Página de referencia
RES./TAM.IMAGEN	<input type="radio"/>	<input type="radio"/>	<input type="radio"/>	<input type="radio"/>	<input type="radio"/>	-	<input type="radio"/>	<input type="radio"/>	P.62
TAMAÑO	-	-	-	-	-	<input type="radio"/>	-	-	P.62
DENSIDAD	-	-	-	-	-	<input type="radio"/>	-	-	P.86
ENFOQUE	<input type="radio"/>	<input type="radio"/>	-	<input type="radio"/>	<input type="radio"/>	-	<input type="radio"/>	<input type="radio"/>	P.64
FOTOMETRIA	-	-	-	-	<input type="radio"/>	-	<input type="radio"/>	-	P.69
NITIDEZ	-	-	-	-	<input type="radio"/>	-	<input type="radio"/>	-	P.70
MODO CONTINUO	-	-	-	-	-	-	<input type="radio"/>	-	P.91
INTENSIDAD	-	-	-	-	<input type="radio"/>	-	<input type="radio"/>	-	P.71
AJST.EXP.AUTOM.	-	-	-	-	-	-	<input type="radio"/>	-	P.72
TIEMPO EXPO.	-	-	-	-	-	-	<input type="radio"/>	-	P.75
IMG. CON SONIDO	<input type="radio"/>	<input type="radio"/>	<input type="radio"/>	<input type="radio"/>	<input type="radio"/>	<input type="radio"/>	<input type="radio"/>	<input type="radio"/>	P.78
IMPRIME FECHA	<input type="radio"/>	<input type="radio"/>	<input type="radio"/>	<input type="radio"/>	<input type="radio"/>	<input type="radio"/>	<input type="radio"/>	<input type="radio"/>	P.79
COMP.EXPOSIC.	<input type="radio"/>	<input type="radio"/>	<input type="radio"/>	<input type="radio"/>	<input type="radio"/>	-	<input type="radio"/>	<input type="radio"/>	P.80
BALANCE BLANCO	<input type="radio"/>	<input type="radio"/>	<input type="radio"/>	<input type="radio"/>	<input type="radio"/>	-	<input type="radio"/>	<input type="radio"/>	P.81
AJUSTE ISO	-	-	-	-	<input type="radio"/>	-	<input type="radio"/>	-	P.83
LÍM. DISP. LENTO	<input type="radio"/>	<input type="radio"/>	<input type="radio"/>	<input type="radio"/>	<input type="radio"/>	<input type="radio"/>	<input type="radio"/>	<input type="radio"/>	P.84

Para los detalles sobre las opciones, consulte la P.60.

E. Funciones cuyos valores predeterminados se restauran en el apagado

El apagado puede restaurar algunas configuraciones a sus valores predeterminados. La tabla a continuación indica si una función se restaurará o no a sus valores predeterminados en el apagado.

Modo	Función	La configuración actual es mantenida O, Restablecida X.	
Setup	AJUSTE FECHA	O	
	AUTO APAGADO	O	
	SEÑAL ACUSTICA	O	
	NO.SECUENCIA	O	
	CONFIRMA LCD	O	
	CONFIG.VOLUMEN	O	
	BRILLO LCD	O	
	LANGUAGE	O	
	MODO SAL. VIDEO	O	
	CONF. BOTÓN ADJ1 CONF. BOTÓN ADJ2	O	
	ZOOM POR PASOS	O	
	CONEXIÓN USB	O	
	ICONO AGRD. FOTO	O	
	AVISO AJUS.FILM.	O	
	Fotografía	MODO CONTINUO	X
		COMP.EXPOSIC.	O
		BALANCE BLANCO	O
INTENSIDAD		O	
RES./TAM.IMAGEN		O	
ENFOQUE		O	
FOTOMETRIA		O	
AJUSTE ISO		O	
NITIDEZ		O	
AJST.EXP.AUTOM.		X	
TIEMPO EXPO.		O	
INTERVALO	X		
IMPRIME FECHA	O		
IMG. CON SONIDO	X		
Autodisparador	X		

Modo	Función	La configuración actual es mantenida O, Restablecida X.
	Flash	<input type="radio"/>
	Macrofotografía	<input checked="" type="radio"/>
	DENSIDAD	<input type="radio"/>
	LÍM. DISP. LENTO	<input type="radio"/>
	FORMATO VIDEO	<input type="radio"/>
	FOTOGRAMAS SEG.	<input type="radio"/>
	TAMAÑO	<input type="radio"/>
	Brillo máximo	<input type="radio"/>
	Prevención de tomas movidas	<input type="radio"/>
Reproducción	VOLUMEN	<input type="radio"/>

F. Número de imágenes que pueden almacenarse en la memoria interna y en tarjetas de memoria SD

En la tabla a continuación se muestra el número aproximado de imágenes que pueden almacenarse en una tarjeta de memoria SD en función de los diferentes ajustes de tamaño y calidad de imagen.

Modo	Calidad de imagen	Tamaño de imagen	IN	32MB	64MB	128MB	256MB	512MB	1GB
Imágenes fijas	F	2592 X 1944	13	15	30	62	123	249	479
	N	2592 X 1944	22	25	53	107	213	430	828
	F	2592 X 1728	14	16	34	69	139	280	539
	F	2048 X 1536	18	21	43	87	173	349	671
	N	2048 X 1536	36	41	84	170	339	683	1314
	F	1280 X 960	33	38	79	159	318	641	1233
	N	1280 X 960	63	72	148	301	600	1209	2324
	N	640 X 480	277	315	645	1304	2599	5237	10072
Texto		2592 X 1944	67	75	154	313	624	1257	2417
		2048 X 1536	88	99	203	412	821	1654	3181

Modo	Calidad de imagen	Tamaño de imagen	IN	32MB	64MB	128MB	256MB	512MB	1GB
Películas	15FTG/SG 320 X 240		1 min 17 s	1 min 27 s	2 min 59 s	6 min 3 s	12 min 4 s	24 min 19 s	46 min 47 s
	30FTG/SG 320 X 240		39 s	44 s	1 min 31 s	3 min 4 s	6 min 7 s	12 min 19 s	23 min 42 s
	15FTG/SG 160 X 120		4 min 38 s	5 min 16 s	10 min 47 s	21 min 49 s	43 min 29 s	87 min 37 s	168 min 30 s
	30FTG/SG 160 X 120		2 min 26s	2 min 46 s	5 min 40 s	11 min 27 s	23 min 50 s	46 min 1 s	88 min 31 s
Sonido			56 min 45 s	64 min 36 s	132 min 11 s	267 min 15 s	532 min 36 s	1073 min	2063 min 25 s



Nota

- El número de tomas que quedan visualizado en la pantalla LCD no es necesariamente exacto, y puede variar según el tema.
- Aun cuando se utilizan tarjetas de la misma capacidad, el número máximo de tomas y otros valores numéricos pueden variar si la tarjeta es de marca o tipo diferente, o si las condiciones en que se realizan las tomas son diferentes.
- La duración de tomas (grabación) continuas depende del tipo, la capacidad y el rendimiento de la tarjeta.

G. Uso de la cámara en el extranjero

Adaptador de CA (modelo AC-4c)

Puede usarse en países donde la corriente de la red es de 120V, 50/60Hz.

En caso de viajar a un país donde se utilizan enchufes de diferente forma, consulte con su agente de viajes sobre qué adaptador de enchufe necesita para poder utilizar la cámara en el país de destino.

Garantía

Este producto es para uso doméstico. La garantía incluida tiene solamente validez en el país de compra. Si la cámara se avería o deja de funcionar correctamente fuera del país de compra, el fabricante no asume ninguna responsabilidad por la reparación ni por los gastos que se puedan incurrir para efectuar dicha reparación.

Uso de la visualización/reproducción usando televisores de otras regiones

Las imágenes almacenadas en la cámara pueden visualizarse/reproducirse en televisores que tengan un terminal de entrada de video. Utilice el cable de video incluido con la cámara para hacer la conexión. La cámara es compatible con los formatos de video NTSC y PAL. Antes de usar, asegúrese de que la cámara esté ajustada para usar el formato de video que corresponda a la región donde se encuentre. Cuando viaje a otro país, ajuste la cámara al formato de video de su nuevo destino.

H. Precauciones de uso

- Este producto es para uso doméstico. La garantía incluida tiene solamente validez en el país de compra.
- Si el producto falla o funciona incorrectamente mientras que usted está al exterior, el fabricante no asume ninguna responsabilidad de mantener el producto localmente o de llevar el gasto incurrido en por lo tanto.
- Asegúrese de no dejar caer la cámara o aplicar ninguna fuerza repentina sobre ella.
- Si utiliza el flash varias veces seguidas, la unidad podría sobrecalentarse. No lo utilice varias veces seguidas más de lo necesario.
- No dispare el flash cerca de los ojos, ya que puede causar daño a la vista (especialmente en el caso de niños).
- No utilice el flash cerca del conductor de un vehículo para evitar accidentes.
- Las pilas podrían recalentarse tras un uso prolongado. Tocar las baterías inmediatamente después del uso podría causar quemaduras en los dedos.
- Si expone la pantalla LCD a la luz del sol, puede desteñirse y puede resultar más difícil ver las imágenes.
- La pantalla LCD puede contener algunos píxeles que no permanecen iluminados total o parcialmente de forma continua. Además, la luminosidad puede ser desigual debido a las características de las pantallas LCD. Esto no son fallos.
- Cuando transporte la cámara, tenga cuidado de no golpearla con otros objetos.
- En entornos en los que la temperatura cambie de repente, puede producirse condensación en la cámara, dando lugar a problemas como empañamiento de la superficie del cristal o mal funcionamiento de la cámara. Si ocurre esto, guarde la cámara en una bolsa para suavizar el cambio de temperatura lo más posible. Saque la cámara de la bolsa cuando la diferencia de temperatura en la atmósfera haya disminuido lo suficiente.
- Para evitar daños a los conectores, no coloque ningún objeto en el micrófono o en el agujero del altavoz de la cámara.



Nota

Condiciones en las cuales puede ocurrir la condensación fácilmente:

- Cuando se desplaza la cámara a un entorno donde la temperatura difiere enormemente.
- En lugares húmedos.
- En un ambiente inmediatamente después de que se haya calentado, o cuando se expone la cámara directamente al aire frío de un acondicionador de aire u otro aparato similar.

I. Cuidando y guardando la cámara

Cuidado de la cámara

- La calidad de imagen se verá afectada si se ensucia el objetivo (polvo, huellas digitales, etc.).
- Cuando el objetivo se ensucia con polvo u otras impurezas, no lo limpie directamente con el dedo. Quite el polvo usando un cepillo soplador (disponible en comercios de fotografía) o usando un paño suave para limpiar lentes.
- Limpie la cámara después de usarla en la playa o en lugares donde pueda haber productos químicos.
- Si la cámara deja de funcionar como es debido, consulte el Centro de Reparaciones Ricoh más cercano.
La cámara tiene circuitos de alta tensión. Por tal motivo, no desarme la cámara bajo ninguna circunstancia.
- Proteja su cámara contra líquidos volátiles como aguarrás, gasolina o pesticidas, ya que pueden dañar el acabado de la misma.
- La superficie de la pantalla LCD puede rallarse con facilidad, por lo que no se deben frotar objetos duros contra ella.
- Mantenga la superficie de la pantalla LCD limpia usando líquidos diseñados para limpiar este tipo de pantalla. Humedezca un paño con dicho líquido y frótelo suavemente contra la pantalla.

Cómo guardar la cámara

- Para evitar que la cámara se dañe, no la guarde en lugares como los que se describen a continuación:
 - Lugares con alta temperatura o humedad, o donde se producen cambios bruscos de la temperatura o la humedad.
 - Lugares muy sucios o donde haya mucho polvo o arena.
 - Lugares con vibraciones intensas.
 - Lugares donde la cámara esté en contacto directo con productos de vinilo, goma o sustancias químicas, como por ejemplo repelentes de insectos, etc.
 - Lugares donde haya fuertes campos magnéticos (cerca de monitores, imanes fuertes, etc.).
- Si no va a utilizar la cámara por un período prolongado de tiempo, quítele las pilas y guárdelas por separado

Precauciones sobre el uso de la cámara

1. Asegúrese de apagar la cámara.
2. Quite las pilas o el adaptador de CA cuando vaya a limpiar o someter la cámara a mantenimiento.

J. Mensajes de error

Si en la pantalla LCD aparece cualquiera de los mensajes de error que se muestran a continuación, siga los procedimientos que se indican a continuación.

Mensaje de error	Solución	Página
INSERT CARD	No hay tarjeta de memoria instalada. Inserte una tarjeta.	P.20
SET DATE	La fecha no está ajustada. Ajuste la fecha.	P.122
FILE NUMBER OVER LIMIT	Se ha excedido el límite en el número de archivos. Use otra tarjeta de memoria o borre algunos archivos.	P.120
UNMATCHED FILE	La cámara no puede mostrar este archivo. Compruebe el contenido del archivo en su ordenador, y suprima la carpeta.	-
INSUFFICIENT MEMORY. CONTINUE?	Por falta de capacidad en la tarjeta de memoria, no se pueden copiar todos los archivos. Use otra tarjeta de memoria.	P.18
PROTECTED	Está tratando de borrar un archivo protegido.	P.101
WRITE-PROTECTED	La tarjeta de memoria está protegida contra borrado accidental. Quite la protección a la tarjeta.	P.18
PRINT SETTINGS CANNOT BE SET FOR THIS FILE.	Este archivo (película u otro) no puede seleccionarse para servicio de copias impresas.	-
INSUFFICIENT MEMORY	No se pueden almacenar más archivos. Corrobore que haya espacio suficiente o borre algunos archivos.	P.50, P.112, P.113
	Se ha excedido el límite en el número de copias impresas. Seleccione una imagen y ajuste el número a cero.	-
FORMAT INTERNAL MEMORY	Es necesario formatear la memoria interna.	P.113
FORMAT CARD	La tarjeta no está formateada. Formatee la tarjeta.	P.112
CARD ERROR	Vuelva a formatear. Si el problema persiste después de formatear, es posible que la tarjeta esté averiada. No la use.	P.112
WRITE TO CARD	Escribiendo archivo a memoria. Espere a que la operación termine.	-
NO FILE	No hay archivos que puedan reproducirse.	-
CANNOT RECORD	El número restante de tomas es cero. Cambie a otra tarjeta de memoria o a la memoria interna.	-
INSUFFICIENT MEMORY CANNOT RECORD	No se pueden almacenar archivos. Asegúrese de que haya espacio suficiente, o borre algunos archivos.	P.50, P.112, P.113

K. Sobre la garantía y el servicio técnico

1. Este producto está respaldado por una garantía limitada de un año a partir del día de la venta. Durante el período de validez de la garantía, cualquier parte defectuosa será reparada sin cargo. En caso de que la cámara deje de funcionar correctamente, diríjase a la tienda donde compró la cámara o al Centro de Servicio Ricoh más cercano. La garantía no cubre los gastos de envío de la cámara al Centro de Servicio Ricoh.
2. La garantía no cubrirá los daños causados por:
 - 1) No seguir las instrucciones del Manual de Instrucción.
 - 2) Reparaciones, modificaciones o servicio efectuado por centros de servicio que no sean los encontrados en la lista de este manual.
 - 3) Incendios, temporales o terremotos.
 - 4) Almacenamiento incorrecto (en lugares de temperatura o humedad muy alta, cerca de productos con naftalina, con baterías que tienen fugas de electrolito, en lugares sucios o donde haya moho).
 - 5) Inmersión o exposición a líquidos, derrames de bebidas (jugos, alcohol), arena, barro, golpes, y caídas.
3. Una vez transcurrido un año después de la fecha de compra, el propietario asume todos los gastos de reparación, incluyendo aquellos incurridos en el centro de servicio autorizado.
4. Aunque esté vigente la garantía, el propietario asume todos los gastos de reparación si no presenta la tarjeta de garantía, o si en dicha tarjeta faltan o se han cambiado el nombre del distribuidor y/o la fecha de compra.
5. Si el propietario solicita revisiones o inspecciones especiales de la cámara, éste asumirá todos los gastos independientemente de si la garantía está en vigencia o no.
6. Esta garantía cubre solamente para la cámara. Los accesorios como el estuche, la correa y pilas/baterías no está cubiertos por la garantía.
7. Independientemente de la vigencia de la garantía, el fabricante no asume responsabilidad alguna sobre daños y perjuicios que puedan ser ocasionados por fallos de la cámara, como gastos incurridos en la toma de fotografías o la pérdida de ingresos previstos.
8. La garantía incluida tiene solamente validez en el país de compra.
 - * Las disposiciones aquí descritas se refieren a las reparaciones ofrecidas sin cargo y no limitan sus derechos legales.
 - * La intención de dichas disposiciones se describe también en la tarjeta de garantía que viene con la cámara.
9. Los recambios esenciales para el funcionamiento de la cámara (es decir, los componentes necesarios para mantener las funciones y la calidad de la cámara) estarán disponibles durante un periodo de cinco años después de la retirada del mercado de la cámara.
10. Tenga en cuenta que cuando la cámara se daña como resultado de inmersión, infiltración de arena o barro, golpes o caídas violentas, es posible no se la pueda reparar.



Nota

- Antes de enviar la cámara para su reparación, verifique el estado de las pilas/baterías y lea nuevamente el Manual de Instrucciones para cerciorarse del manejo correcto de la cámara.
- Algunas reparaciones pueden requerir mucho tiempo para completarse.
- Cuando envía la cámara para su reparación, incluya una nota describiendo cuál es el problema lo más precisamente posible.
- Cuando envía la cámara para su reparación, no incluya los accesorios que no sean necesarios para la reparación.
- Antes de tomar imágenes importantes (como por ejemplo bodas, viajes al exterior, etc.), asegúrese de probar que la cámara funciona correctamente. También le recomendamos que siempre tenga a mano este manual y pilas/batería de repuesto.
- Esta garantía no cubre los datos almacenados en la tarjeta de memoria SD o en la memoria interna.

INFORMATION TO THE USER

USA FCC Part15 Class B

The equipment has been tested and found to comply with the limits for a Class B digital device, pursuant to part 15 of the FCC Rules. These limits are designed to provide reasonable protection against harmful interference in a residential installation. This equipment generates, uses, and can radiate radio frequency energy and if not installed and used in accordance with the instructions, may cause harmful interference to radio communications. However, there is no guarantee that interference will not occur in a particular installation. If this equipment does cause harmful interference to radio or television reception, which can be determined by turning the equipment off and on, then user is encouraged to try to correct the interference by one or more of the following measures:

- Reorient or relocate the receiving antenna.
- Increase the separation between the equipment and receiver.
- Connect the equipment to an outlet on a circuit different from that to which the receiver is connected.

• Consult the dealer or an experienced radio/TV technician for help. (FCC 15.105B)

Changes or modifications not expressly approved by the party responsible for compliance could void the user's authority to operate the equipment. (FCC 15.21)

Properly shielded and grounded cables and connectors must be used for connection to a host computer in order to comply with FCC emission limits. (FCC 15.27)

An AC adapter with a ferrite core must be used for RF interference suppression.

COMPLIANCE INFORMATION STATEMENT

Product Name: DIGITAL CAMERA

Model Number: Caplio R3

This device complies with Part 15 of the FCC Rules.

Operation is subject to the following two conditions:

- (1) This device may cause harmful interference, and
- (2) This device must accept any interference received, including interference that may cause undesired operation.

RICOH CORPORATION

5 Dedrick Place, West Caldwell NJ, 07006 Tel.: 1-800-225-1899

Note to Users in Canada

Note: This Class B digital apparatus complies with Canadian ICES-003

Remarque Concernant les Utilisateurs au Canada

Avertissement: Cet appareil numérique de la classe Best conforme a la norme NMB-003 du Canada

IMPORTANT SAFETY INSTRUCTIONS-SAVE THESE INSTRUCTIONS

DANGER-TO REDUCE THE RISK OF FIRE OR ELECTRIC SHOCK, CAREFULLY FOLLOW THESE INSTRUCTIONS.



Declaration of Conformity

"The Product complies with the requirements of the EMC Directive 89/336/EEC."

Índice

A

Acrobat Reader	137
AJUST EXP.AUTOM.	72, 73
AJUSTE FECHA	122
AJUSTE ISO	83
AJUSTE ORIGINAL	85
ajustes de exposición	80
archivo WAV	97
AUTO APAGADO	116
autodisparador	88
AVISO AJUS.FILM.	126

B

BALANCE DEL BLANCO	81
Batería recargable	10, 11
BRILLO LCD	114

C

Cable de Audio/Video	10
Cable USB	10
CAMBIAR TAMAÑO	107
Caplio CD-ROM	11, 135, 153
CONFIRMA LCD	119
COPIA A TARJETA	108

D

DENSIDAD	86
DirectX	137
DPOF	104

E

ENFOQUE	66
Especificaciones	167

F

Flash	37
FORMATEAR - MEM. INT.	113
FORMATEAR - TARJETA	112
FOTOMETRIA	69

G

guía de cuadrícula	25
--------------------------	----

I

IMG. CON SONIDO	78
impresión directa	54
IMPRIME FECHA	79
INTERVALO	76

L

LANGUAGE	123
LÍM. DISP. LENTO	84

M

macrofotografía	36
Mensajes de error	177
MODO SAL.VIDEO	124
MOSTRAR DIAPO.	100
Mounter	153
multi-imagen	46

N

NITIDEZ	70
NO.SECUENCIA	120

P

PROTEGER	101
----------------	-----

R

RES./TAM.IMAGEN	62
RICOH Gate La	135, 153

S

SEÑAL ACUSTICA	117
Solución de problemas	160

T

TIEMPO EXPO.	75
-------------------	----

U

USB Driver	135, 136, 153
------------------	---------------

W

WIA Driver	135, 136
------------------	----------

Z

Zoom	35
ZOOM POR PASOS	125

Telephone Support Numbers in Europe

UK	(from within the UK)	02073 656 580
	(from outside of the UK)	+44 2073 656 580
Deutschland	(innerhalb Deutschlands)	06331 268 438
	(außerhalb Deutschlands)	+49 6331 268 438
France	(à partir de la France)	0800 91 4897
	(en dehors de la France)	+33 6331 268 409
Italia	(dall'Italia)	02 696 33 451
	(dall'estero)	+39 02 696 33 451
España	(desde España)	91 406 9148
	(desde fuera de España)	+34 91 406 9148
Nederland	(binnen Nederland)	0800 022 9494
	(vanuit het buitenland)	+49 6331 268 443

<http://www.service.ricohpmmc.com/>

Amigos del medio ambiente, conservación y gestión medio ambiental.

Ricoh está promoviendo de manera constante y agresiva actividades para el cuidado y conservación del medio ambiente para ayudar a nuestros gobiernos a solucionar este gran problema en su papel como ciudadano de esta tierra irremplazable.



Para reducir las cargas ambientales de cámaras digitales, Ricoh también está intentando ayudar a solucionar los grandes problemas en "Ahorro de energías reduciendo el consumo de energía" y "Reducir las sustancias químicas que afectan al ambiente contenidas en los productos".

Si surge un problema

En primer lugar, consulte la sección "Solución de Problemas" de este manual. Si los problemas continúan, póngase en contacto con la oficina Ricoh más cercana.

Ricoh Offices	
Ricoh Company, Ltd.	3-2-3, Shin-Yokohama Kohoku-ku, Yokohama-shi 222-8530, Japan http://www.ricoh.co.jp/r_dc
Ricoh Corporation	5 Dedrick Place West Caldwell, NJ 07006, USA 1-800-22RICOH http://www.ricoh-usa.com
RICOH EUROPE B.V. (EPMCM)	Oberrather Straße 6, D-40472, Düsseldorf, Germany http://www.ricohpmcm.com
RICOH UK LTD. (PMMC UK)	Ricoh House, 1 Plane Tree Crescent, Feltham, Middlesex, TW13 7HG, England
RICOH FRANCE S.A. (PMMC FRANCE)	383, Avenue du Général de Gaulle – BP 307-931-13 Clamart Cédex, France
RICOH ESPANA, S.A. (PMMC SPAIN)	Av. Litoral Mar, 12-14, 08005 Barcelona, Spain
RICOH EUROPE B.V. (PMMC BENELUX)	Koolhovenlaan 35, 1119 NB Schiphol-Rijk, The Netherlands
Ricoh Italia S.p.A. (PMMC ITALY)	via Ponchielli,3 20063 Cernusco S/N Milano Italy
RICOH HONG KONG LIMITED Personal Multimedia Products Center	21/F., Tai Yau Building, 181 Johnston Road, Wan Chai, Hong Kong
Ricoh Australia Pty. Ltd.	8 Rodborough Road Frenchs Forrest, N.S.W.2086 Australia http://www.ricoh.com.au
About ImageMixer	North America (Los Angeles): TEL: +1-213-341-0163 Europe (U.K.): TEL: +44-1489-564-764 Asia (Philippines): TEL: +63-2-438-0090 China: TEL: +86-21-5450-0391 Registration time: 9:00 - 17:00

Ricoh Company, Ltd.
Minato-ku, Tokyo 107-8544, Japan
2005 September

Es SP **E**
Printed in China



* L 7 2 7 3 9 7 3 A *