

Caplio R3

RICOH

Manuale d'istruzioni della fotocamera

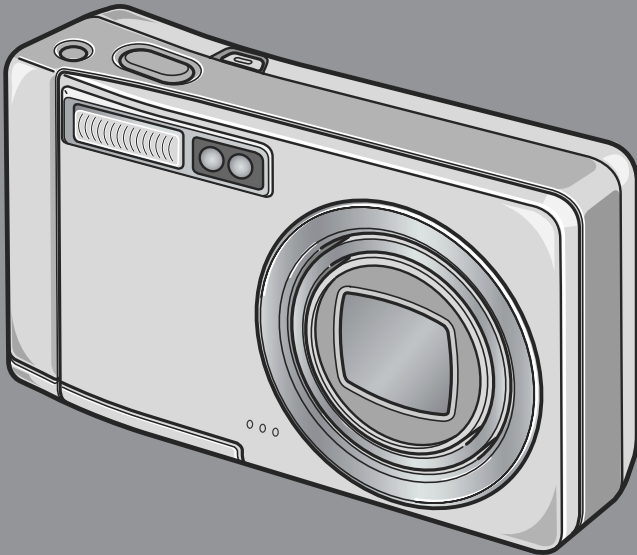

Il numero di serie di questo prodotto è riportato sul lato inferiore della fotocamera.

- 1 Guida rapida
- 2 Molte tecniche di scatto e lettura
- 3 Cambio delle impostazioni della fotocamera
- 4 Installazione Software
- 5 Risoluzione problemi



Importante!

Non procedete ancora con il collegamento del cavo!

Collegando la fotocamera ad un computer attraverso un cavo USB prima di installare il software in dotazione nel computer, il software richiesto per il collegamento fra fotocamera e computer potrebbe non venire installato correttamente.

Collegare la fotocamera al computer solo una volta installato il software in dotazione.

Per le procedure di installazione del software, vedere a P.134.

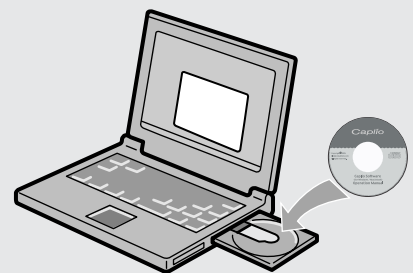

Sull'altra documentazione

Delle spiegazioni dettagliate sull'uso del software possono venire trovate in "Manuale dell'utente al software" (file di formato PDF) contenuto nel CD-ROM accluso.

Per quanto riguarda le procedure di visualizzazione del file PDF, vedere a P.137.

Il CD-ROM contiene anche la versione in lingua inglese della guida per l'utente della fotocamera digitale ed il manuale per l'utilizzo del software in formato PDF

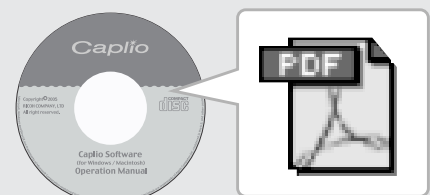

Prefazione

Questo manuale dell'utente fornisce informazioni sulle funzioni di ripresa e di riproduzione di questa fotocamera, oltre a note di attenzione sull'impiego. Per utilizzare al meglio le funzioni dell'apparecchio, leggete innanzi tutto a fondo questo manuale. Mantenetelo quindi a portata di mano per farvi rapido riferimento in caso di necessità.

Ricoh Co., Ltd.

Precauzioni di sicurezza	A garanzia di un utilizzo sicuro della fotocamera, prima dell'uso leggere accuratamente le precauzioni sulla sicurezza.
Prova di ripresa	Prima di usare la fotocamera realmente, eseguite alcune riprese di prova in modo da verificare che funzioni correttamente.
Copyright	E' proibita la riproduzione o l'alterazione dei documenti, delle riviste, delle musiche e degli altri materiali protetti da copyright per scopi diversi da quelli personali e domestici nonché per altri scopi similmente limitati senza avere ottenuto l'autorizzazione del detentore del copyright stesso.
Esenzione da responsabilità	Ricoh Co., Ltd. assumes no liability for failure to record or play back images caused by malfunction of this product.
Garanzia	Questo apparecchio è stato costruito secondo le specifiche locali e la relativa garanzia è valida solamente nel Paese ove l'acquisto è stato effettuato. In caso di guasti o di malfunzionamenti che si verificassero all'estero, il costruttore non si assume alcuna responsabilità di eseguire le relative riparazioni in loco, né i costi per esse sostenuti.
Interferenze radio	L'impiego di questo apparecchio nelle vicinanze di altri apparati elettronici può influenzare negativamente le sue prestazioni nonché quelle degli altri dispositivi. In particolare, l'impiego della fotocamera in prossimità di apparecchi radio o televisivi può generare interferenze. Al verificarsi di interferenze, osservate quindi le seguenti procedure: Spostate la fotocamera il più lontano possibile da apparecchi TV e radio o da altri dispositivi. Riorientate l'antenna dell'apparecchio TV o radio. Alimentate i dispositivi attraverso prese di rete separate.

- La presente pubblicazione non può essere riprodotta in tutto o in parte senza l'esplicita autorizzazione scritta da parte di Ricoh.

© 2005 RICOH CO., LTD. Tutti i diritti riservati.

- Il contenuto del presente documento può subire modifiche future senza preavviso.
- Questo opuscolo è stato creato ponendo particolare attenzione ai suoi contenuti; tuttavia, nel caso in cui abbiate quesiti oppure riscontriate errori o descrizioni incomplete, vi preghiamo di contattarci facendo riferimento alle informazioni che troverete alla fine dell'opuscolo.

Microsoft, MS, Windows e DirectX sono marchi registrati di Microsoft Corporation negli Stati Uniti d'America ed in altri Paesi

Macintosh, Power Macintosh e Mac OS sono marchi registrati della Apple Computer Inc. negli Stati Uniti D'America ed in altri paesi.

Adobe and Adobe Acrobat are trademarks of Adobe Systems Incorporated.

Tutti i marchi ed i nomi di prodotto citati in questo manuale appartengono ai rispettivi proprietari.

Caratteristiche principali

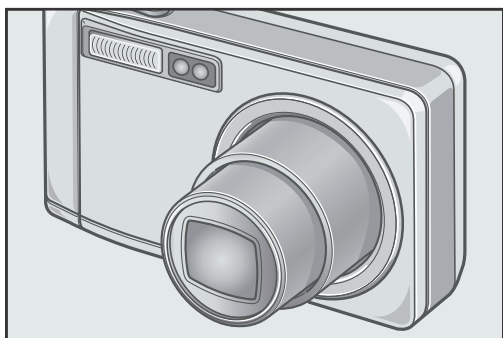

Dotata di obiettivo zoom con lente grandangolo e ingrandimento di 7,1x

Questo prodotto ha un corpo compatto di soli 26 mm di spessore, accessorizzato di una lente grandangolo da 28 a 200 mm* 7.1x che copre una vasta gamma di riprese. Questa lente supporta riprese di scene sia in interni che in esterni.

* Equivalente a quello da 35 mm di una fotocamera



Funzione di correzione tremolio fotocamera che assicura riprese senza problemi (P.29)

È predisposto un pulsante per la correzione del tremolio. Premendo semplicemente il pulsante potete correggere la sfocatura dovuta alla presa instabile anche durante riprese in interni o notturne.



Rapida risposta dell'otturatore per consentire la cattura dell'istante più desiderato. (P.30)

Il ritardo di scatto dall'istante della pressione del pulsante è di soli circa 0,1 secondi. La tecnologia ibrida di messa a fuoco brevettata da Ricoh rende belle e dettagliate persino le riprese di azioni dinamiche.



Macro da 1 cm (P.36) e close flashing da 14 cm (per telefoto) o 20 cm (per grandangolo) (P.37)

La funzione macro di questa fotocamera, di insuperata capacità, consente di riprendere fedelmente i dettagli di un soggetto posto a solo 1 cm di distanza. L'apparecchio è inoltre provvisto di un flash incorporato utilizzabile a ben soli 14 cm (teleobiettivo) e 20 cm (grandangolo) di distanza dal soggetto. La combinazione di queste due capacità consente di effettuare riprese ravvicinate anche in condizioni di luce insufficiente.

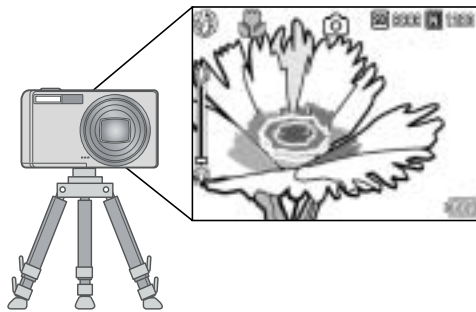

Funzione "AF target shift" per un agevole blocco della messa a fuoco anche dal treppiede (P.87)

La funzione AF target shift consente di bloccare la messa a fuoco durante le riprese macro semplicemente premendo un pulsante e senza dovere muovere l'apparecchio. Questa funzione risulta essere molto utile durante le riprese dal treppiede.

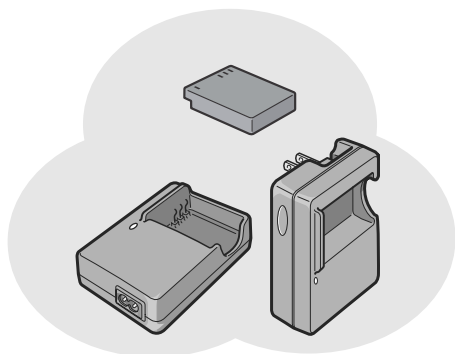

Equipaggiata con una batteria ricaricabile potente ed a lunga durata (P.16)

Una batteria ricaricabile potente ed a lunga durata viene fornita con la fotocamera, per la convenienza di riprese di lunga durata quando siete in viaggio oppure sul lavoro.

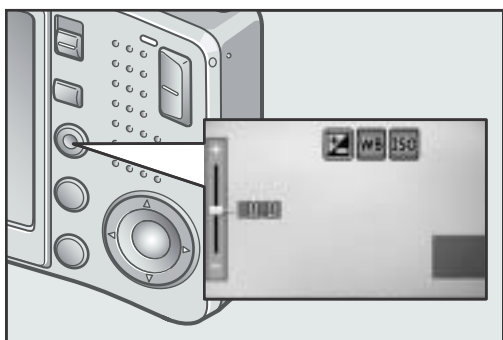

Tasto di regolazione (ADJ.) per la facile personalizzazione delle impostazioni (P.59)

Il tasto ADJ. riduce le fasi di regolazione necessarie. Esso permette anche di regolare velocemente l'esposizione, il bilanciamento del bianco e la sensibilità ISO in pochissime fasi. È anche possibile assegnare una funzione come desiderato.



Filmati con suono in alta qualità da 30 o 15 fotogrammi/secondo (P.93)

È possibile girare filmati di alta qualità da 320 x 240 pixel a ben 30 fotogrammi/secondo con sonoro.

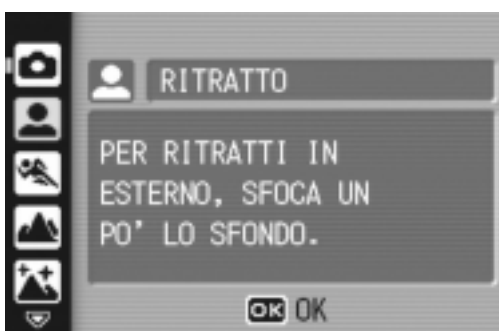

Modalità scene per scatti facili e riusciti (P.38)

Nella modalità scene, non dovete che scegliere una di sei modalità di scatto per ottenere l'impostazione ottimale per una determinata situazione.



Modalita di correzione inclinazione di un'immagine ripresa in obliquo (P.38)

In Modalita di correzione inclinazione, un'oggetto quadrato ripreso in obliquo può essere corretto come se venisse ripreso diritto. Potete correggere un'immagine come un pannello informazioni, un cartello da esposizione oppure un biglietto da visita semplicemente premendo il pulsante.

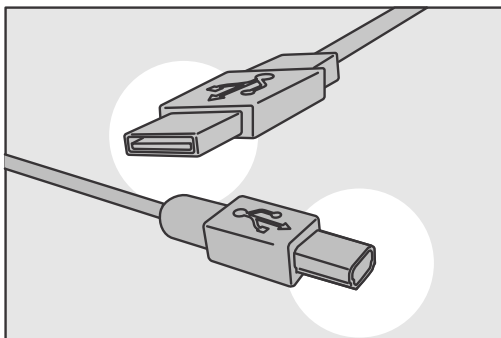

Trasferimento istantaneo su personal computer attraverso un cavo USB

Se il software in dotazione viene installato sul proprio computer, semplicemente collegando la fotocamera al computer col cavo USB in dotazione si possono trasferire le immagini che questa contiene.



Dotata di software multi-funzionale "ImageMixer" che aiuta a gestire sia le immagini in un album, che a rielaborare immagini e suoni ed a creare video CD

Per la gestione integrata di immagini, questo software possiede una funzione di ingresso per scaricare immagini fisse, filmati e suoni da una fotocamera digitale o CD musicale, una funzione album per la gestione dei contenuti, una funzione di rielaborazione per filmati in formato MPEG-1, una funzione di schema per creazioni di progetti usando contenuti da immagini ferme ed una funzione di creazione disco per creare CD video.

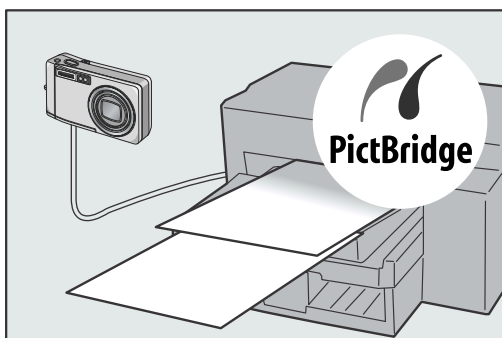

Stampa diretta senza passare per un computer (P.54)

Una stampante compatibile può venire collegata direttamente alla fotocamera con un cavo USB per ottenere la stampa diretta delle foto. Ciò permette di stampare facilmente senza usare un computer.

Contenuti

Capitolo 1 Guida rapida

Prima di riprendere	10
Contenuto della confezione	10
Denominazione di ogni parte	12
Il display a cristalli liquidi	14
Preparativi	16
A proposito delle batterie	16
Indicazione del livello di carica della batteria	17
SD Memory Card (disponibile in commercio)	18
Caricamento della batteria ricaricabile	19
Inserimento della batteria ricaricabile e della SD Memory Card	20
Accensione e spegnimento	22
Impostazione della lingua	23
Impostazione della data e dell'ora	24
Modifica della visualizzazione	25
Come massimizzare la luminosità dello schermo LCD	25
Visualizzazione dell'istogramma	26
Riprese	27
Come afferrare la fotocamera	27
Prevenire il tremolio della fotocamera	28
Messa a fuoco e cattura con un'unica pressione (pressione completa)	30
Messa a fuoco e scatto (mezza pressione)	31
Quando il soggetto non è centrato (riprese con blocco di messa a fuoco)	33
Utilizzo dello zoom	35
Riprese macro (Modo Macro)	36
Uso del flash	37
Riprese di scene predefinite	38
Riproduzione	42
Controllo delle immagini appena riprese (visualizzazione rapida)	42
Visualizzazione delle immagini	43
Visualizzazione a tre miniature	44
Visualizzazione di miniature	46
Ingrandimento delle immagini	47
Visualizzazione su un apparecchio TV	48
Cancellazione	50
Cancellare Files indesiderati (Immagini ferme/Filmati/Suoni)	50
Cancellazione contemporanea di più immagini	51

Capitolo 2 Varie tecniche di scatto e lettura

Modalità di utilizzo della funzione di stampa diretta	54
Informazioni sulla funzione di stampa diretta	54
Collegamento della fotocamera alla stampante	54
Invio di immagini alla stampante per eseguirne la stampa	55
Un'ampia scelta di tecniche di ripresa	59
Utilizzo del tasto ADJ. (regolazione)	59

Menu impostazione di scatto.....	60
Uso del menu Impostazione di scatto	61
Scelta del Modo Qualità Immagine/Formato Immagine (QUALITÀ/DIM.IMM.).....	62
Modificare la modalità di messa a fuoco (FUOCO: MULTI AF/SPOT AF).....	64
Riprese con Fuoco Manuale (FOCUS:MF)	66
Riprendere ad una Distanza Fissa (FOCUS:SNAP/Infinity/FUOCO:Istantanea/Infinito)	68
Modifica della misura della luce (FOTOMETRIA)	69
Modifica dell'aspetto delle fotografie (NITIDEZZA)	70
Impostazione densità colore (INTENSITÀ)	71
Riprese consecutive con esposizioni diverse (RIQUADRO AUTO).....	72
Riprese fotografiche consecutive con diversi bilanciamenti di bianco (RIQUADRO AUTO).....	73
Uso di tempi di esposizione lunghi (TEMPO ESPOS.)	75
Riprese automatiche ad intervalli predefiniti (INTERVALLO).....	76
Fotografia di un'immagine ferma con audio (IMG. CON AUDIO).....	78
Sovrimpressioni della data sulle foto (STAMPA DATA).....	79
Modifica dell'esposizione (COMP.ESPOS.)	80
Utilizzo di luce naturale ed artificiale (BIL.BIANCO).....	81
Impostazione della sensibilità (SENSIBILITÀ ISO)	83
Per limitare la velocità di scatto dell'otturatore (LIM OTTUR. LENTO)	84
Ripristino delle impostazioni predefinite del menu di ripresa (INIZIALIZZA)	85
Regolazione dell'ombreggiatura dei testi (DENSITÀ)	86
Utilizzo della funzione AF target shift	87
Utilizzo del timer	88
Riprese consecutive	89
Riprese consecutive	91
Multi-scatto S.....	91
Multi-scatto M	91
Visualizzazione di un'immagine fissa S Multi-scatto o M Multi-scatto in modalità Visualizzazione ingrandita	92
Ripresa/ Riproduzione di filmati	93
Ripresa di filmati.....	93
Impostare il numero dei fotogrammi al secondo	95
Riproduzione di filmati	96
Registrazione/Riproduzione audio	97
Registrazione con voice memo	97
Riproduzione audio	98
Altre funzioni disponibili nel modo di lettura	99
Menu impostazioni di lettura.....	99
Uso del menu di lettura	99
Visualizzazione automatica a scorrimento (PROIEZIONE DIAPO.)	100
Prevenzione della cancellazione (PROTEGGI).....	101
Utilizzo di un servizio di stampa (DPOF).....	104
Modifica della dimensione delle immagini (RIDIMENSIONA)	107
Copia di file dalla memoria interna alla scheda di memoria (COPIA SU SCHEDA) ..	108

Capitolo 3 Cambio delle impostazioni della fotocamera

Cambio delle impostazioni della fotocamera	110
Menu di impostazione	110
Uso del menu di impostazione	111
Formattare la SD Memory Card (FORMATO [CARD]).....	112
Formattazione della memoria interna (FORMATO [MEM. INT.])	113

Regolazione della luminosità dello schermo LCD (LUMINOSITÀ LCD)	114
Assegnare una Funzione al tasto ADJ. (REG.TASTO.ADJ 1/2)	115
Modifica delle impostazioni di spegnimento automatico (SPEGNIMENTO AUTO) ..	116
Cambio dell'impostazione del segnale acustico (SEGNALE ACUSTICO).....	117
Modificare il volume del segnale acustico (IMPOSTAZ. VOL.).....	118
Modifica del tempo di controllo dell'immagine (CONFERMA LCD).....	119
Modifica dell'impostazione di denominazione dei file (N. DI SERIE)	120
Impostazione di data e ora (IMP. DATA).....	122
Modifica della lingua di visualizzazione (LANGUAGE/ 言語)	123
Modifica delle impostazioni di riproduzione su un apparecchio televisivo (MODO USCITA VID.).....	124
Modifica dell'impostazione dello zoom a passi (ZOOM GRADUALE).....	125
Visualizzazione di un allarme di modifica delle impostazioni (AVV. IMP. SCATTO)..	126
Modificare il sistema di comunicazione USB(Connessione USB).....	127
Ingrandire la visualizzazione miniature (ALLGA ICONA FOTO)	131

Capitolo 4 Installazione Software (Scaricare immagini sul vostro computer)



Installazione del software in dotazione (per Windows).....	134
Requisiti di sistema per l'utilizzo del software in dotazione	138
Installazione del software	139
Installazione del DeskTopBinder Lite	141
Connettere la fotocamera al vostro computer	143
Scaricare immagini da una SD Memory Card	148
Installazione di Acrobat Reader	149
Installazione di DirectX.....	150
Rimozione dei programmi	151
Rimozione dei ImageMixer	152
Installazione del software in dotazione (per Macintosh).....	153
Requisiti di sistema per l'utilizzo del software in dotazione	155
Installazione dei programmi nel computer (Mac OS 8.6-9.2.2)	156
Installazione dei programmi nel computer (Mac OS X da 10.1.2 a 10.4).....	157

Capitolo 5 Risoluzione problemi

Risoluzione problemi.....	160
Risoluzione problemi della fotocamera	160
Messaggio di errore in Windows XP Service Pack 2	165
Appendici.....	167
A. Caratteristiche tecniche principali	167
B. Accessori venduti a parte.....	169
C. Combinazione di Modi e Funzioni Scena	170
D. Voci del menu per modalità	171
E. Funzioni i cui valori predefiniti vengono ripristinati al momento dell'accensione. ...	172
F. Numero di immagini memorizzabili nella memoria interna/scheda di memoria SD	173
G. Utilizzo della fotocamera all'estero	174
H. Precauzioni per l'utilizzo	175
I. Cura e conservazione	176
J. Viene visualizzato un messaggio di errore	177
K. Servizio postvendita	178
Indice	180

Uso dei manuali

I due manuali inclusi sono quelli della vostra Caplio R3.

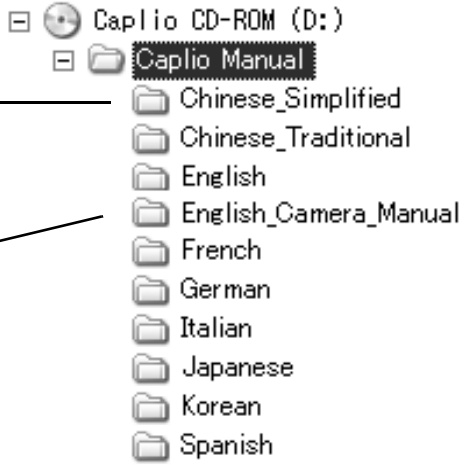
	<p>Manuale di guida della fotocamera (questo manuale)</p> <p>Questo manuale contiene le norme di uso e le funzioni della vostra fotocamera. Esso descrive inoltre l'installazione del software in dotazione sul vostro computer.</p> <p>*Il manuale per utente software (Edizione Italiana) è disponibile come file PDF nel CD-ROM in dotazione.</p>
	<p>Guida all'uso del software (file PDF)</p> <p>Questa guida spiega come scaricare immagini dalla fotocamera nel proprio computer, come visualizzarle ed editarle con esso.</p> <p>* La guida di uso del software si trova nella cartella seguente del CD-ROM</p> <p>Ogni cartella contiene una guida del software nella lingua utilizzata.</p> <p>*Il manuale per utente software (Edizione English)" (file PDF)</p>  <ul style="list-style-type: none">Caplio CD-ROM (D:)<ul style="list-style-type: none">Caplio Manual<ul style="list-style-type: none">Chinese_SimplifiedChinese_TraditionalEnglishEnglish_Camera_ManualFrenchGermanItalianJapaneseKoreanSpanish

Per copiare la Guida dell'utente al software sul disco fisso

Copiare il file PDF dalla cartella menzionata.

Riferimento

La fotocamera è dotata del software "ImageMixer", che permette di visualizzare e rielaborare immagini sul proprio computer. Per le istruzioni d'uso di ImageMixer premere il tasto [?] nella finestra di ImageMixer, per visualizzarne il manuale.

Per ulteriori informazioni su ImageMixer, contattare il servizio clienti sottostante:

North America (Los Angeles) TEL: +1-213-341-0163

Europe (U.K.) TEL: +44-1489-564-764

Asia (Philippines) TEL: +63-2-438-0090

China TEL: +86-21-5450-0391





Registration time: 9:00 - 17:00

Come utilizzare questa guida

Il Capitolo 1 spiega le funzioni base del prodotto.

Se si usa questa fotocamera per la prima volta, iniziare la lettura da questo capitolo.

In questa guida vengono usati anche i seguenti simboli:

 Importante	Avvisi e restrizioni importanti per l'utilizzo di questa fotocamera.
 Nota	Questo simbolo indica informazioni supplementari ed utili suggerimenti per l'uso della fotocamera.
 Termini	Questo simboli indica termini utili per comprendere le spiegazioni.
 Riferimento	Indica la pagina o le pagine relative ad una funzione.

Gli esempi di visualizzazione dello schermo LCD possono tuttavia differire dalle schermate effettive.

Capitolo 1

Guida rapida

Se si usa questa fotocamera per la prima volta, iniziare la lettura da questo capitolo.

Prima di riprendere	10
Preparativi	16
Riprese.....	27
Riproduzione.....	42
Visualizzazione su un apparecchio TV	48
Cancellazione.....	50

Prima di riprendere

Contenuto della confezione

Aprire la confezione ed accertatevi che vi sia tutto.

- Caplio R3



- Batteria ricaricabile

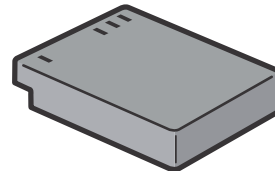

- Cavo AV

Da utilizzare per visualizzare le immagini su un apparecchio TV.

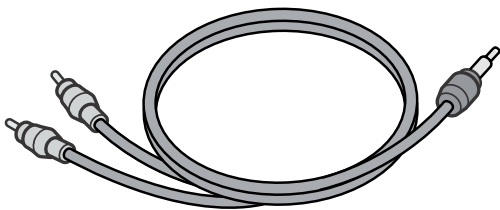

- Caricabatterie

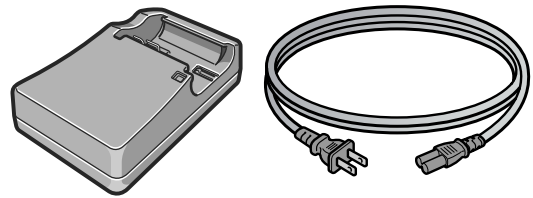

- Cavo USB

Da utilizzare per collegare la fotocamera ad un personal computer o ad una stampante compatibile con la funzione di stampa diretta (Direct Print).

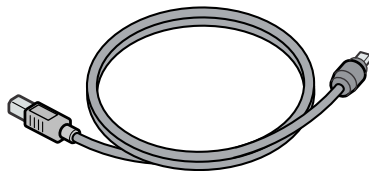

- Cinghia a mano

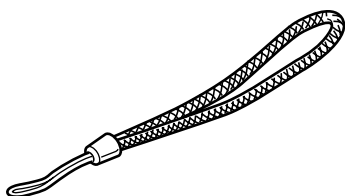

Nota

Come fissare la cinghia a mano

Inserire le estremità della cinghietta nei relativi ganci di attacco e agganciarle, come mostrato.

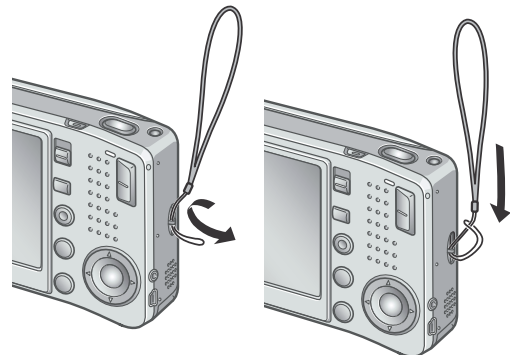

Il numero di serie di questo prodotto è riportato sul lato inferiore della fotocamera.

- Guida rapida all'utilizzo



- Garanzia

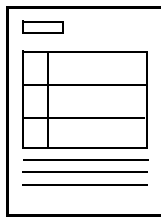

- Precauzioni di sicurezza



- CD-ROM Software Caplio

Il software in dotazione e la guida all'uso del software sono contenuti in questo CD-ROM.



Accessori opzionali

- Adattatore AC (AC-4c)

Utilizzato per alimentare la fotocamera da una presa di rete. Utilizzatelo in particolare durante la riproduzione prolungata od il trasferimento delle immagini al computer.

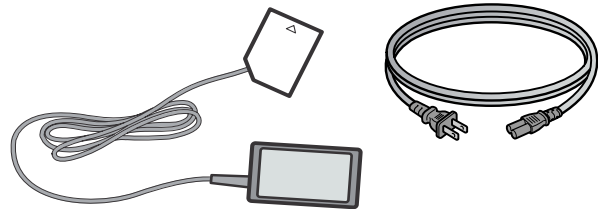

- Batteria ricaricabile (DB-60)

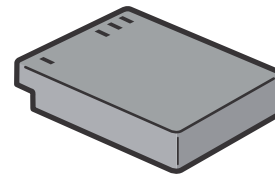

- Caricabatteria (BJ-6)

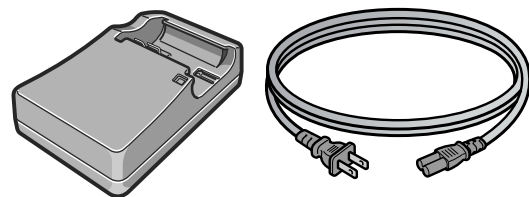

- Custodia morbida (SC-60)

- SD Memory Card (disponibile in commercio)

Riferimento

Per informazioni aggiornate sugli accessori, visitare il sito web Ricoh (<http://www.ricohpmmc.com>).

Denominazione di ogni parte

Fotocamera

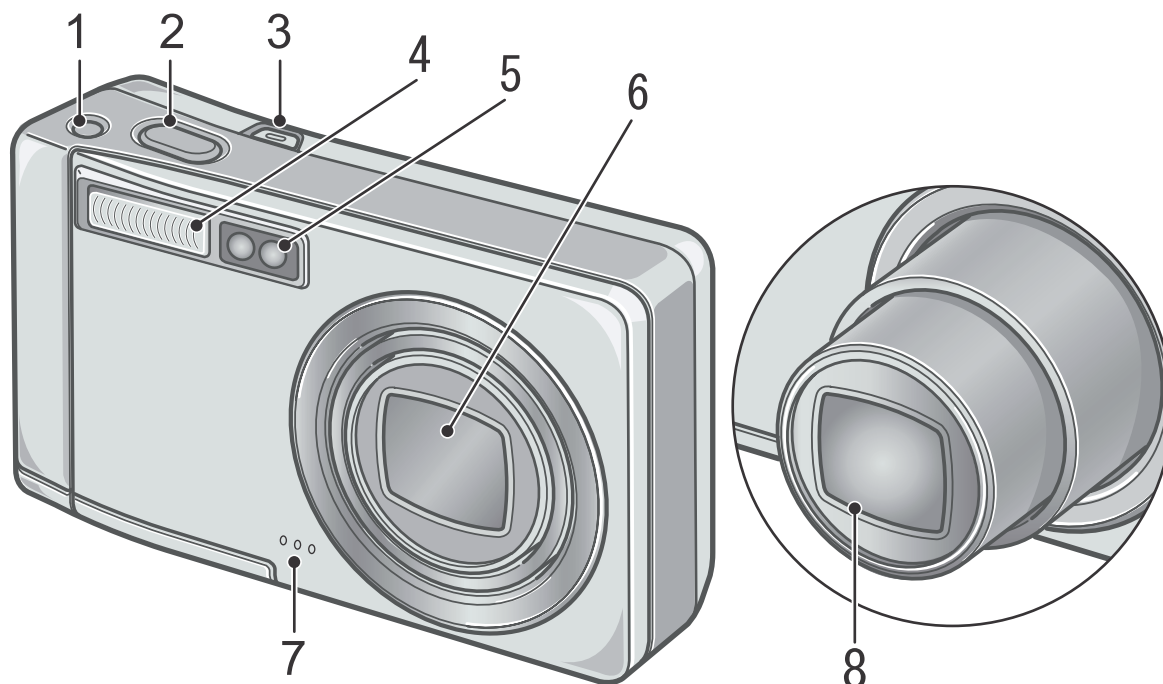

Vista frontale

	Articolo	Pagina
1	Pulsante di correzione tremolio fotocamera	P.29
2	Pulsante di scatto	P.27
3	Pulsante di accensione	P.22
4	Flash	P.37
5	Finestra AF	-
6	Coperchio dell'obiettivo	-
7	Microfono	P.97
8	Obiettivo	P.27

Selettore di modalità

È possibile scegliere fra una di tre modalità, tramite il selettore di modalità.

	Modo Memo vocale	Permette di registrare suoni.
	Modalità filmati	Permette di girare filmati.
	Modalità foto	Permette di scattare foto.

Vista posteriore

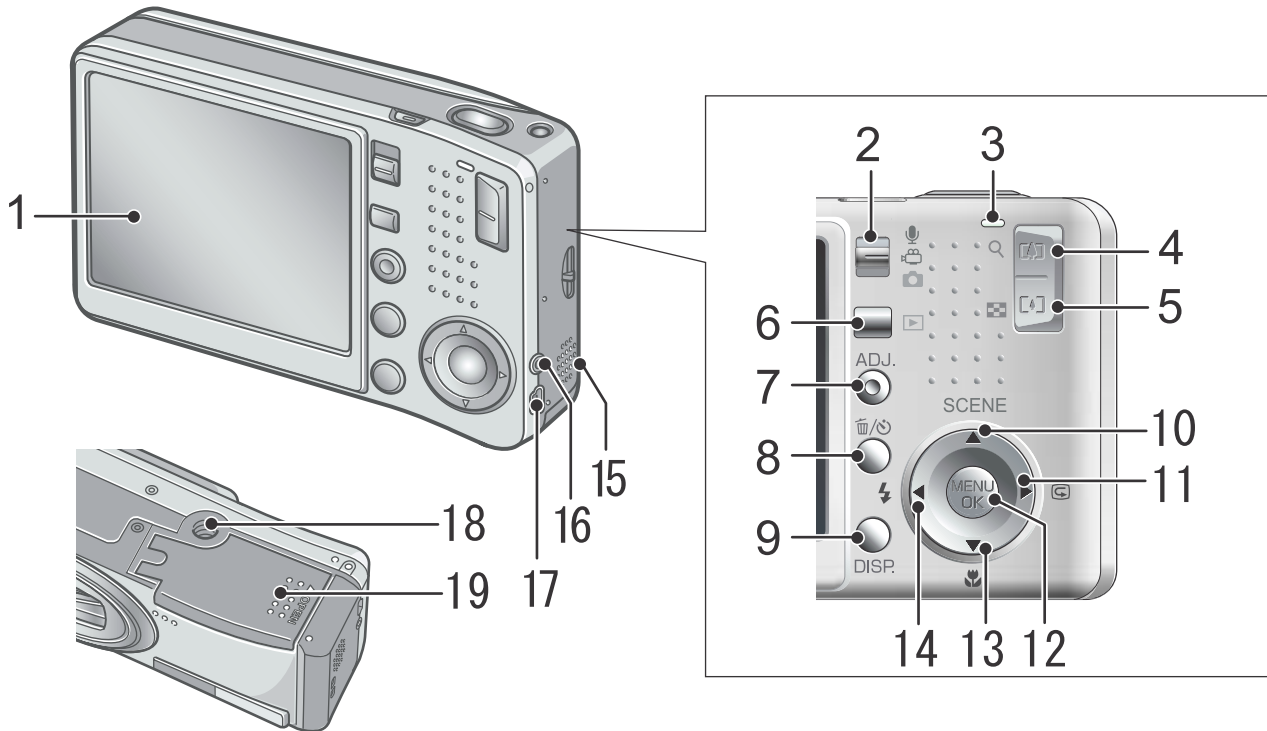

	Articolo	Pagina		Articolo	Pagina
1	Monitor LCD (a cristalli liquidi)	P.14	11	Tasto ► / ◀ (visualizzazione rapida)	P.42
2	Selettore di modalità	P.12	12	Tasto MENU/OK	P.61 P.99 P.110
3	Spia autofocus/ flash	P.31 P.37	13	Tasto ▼/🌸 (Macro)	P.36
4	Tasto [◀] (Angolo ampio)/ 📷 (Visualizzazione di immagini miniaturizzate)	P.35 P.46	14	Tasto ◀/⚡ (Flash)	P.37
5	Tasto [▶] (Telephoto)/ 🔍 (Visualizzazione ingrandita)	P.35 P.47	15	Altoparlante	P.96 P.98
6	Tasto [▶] (Riproduzione)	P.42	16	Morsetto uscita A/V	P.48
7	Tasto ADJ.	P.59	17	Terminale USB	P.143
8	Tasto [🗑️] (cancellazione) / 📷 (autoscatto)	P.50 P.88	18	Foro per vite treppiedi (sul lato inferiore)	P.167
9	Tasto DISP.	P.25	19	Coperchio batteria/scheda	P.20
10	Tasto ▲/SCENE	P.25			

Il display a cristalli liquidi

Lo schermo durante lo scatto di foto

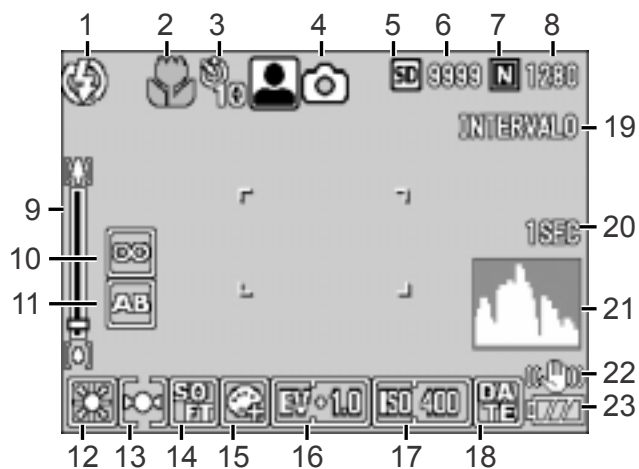

Modo immagine fissa

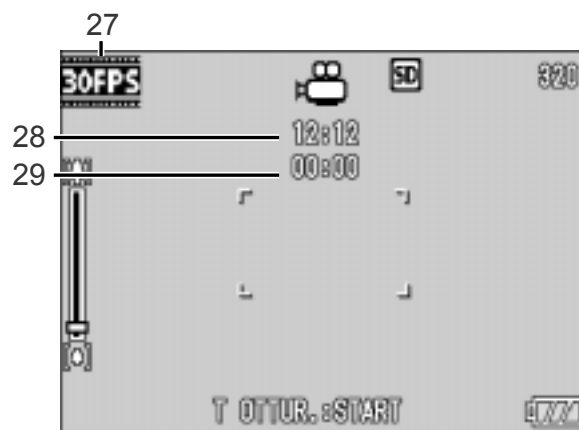

Modo filmato



	Articolo	Pagina		Articolo	Pagina
1	Flash	P.37	16	Compensazione dell'esposizione	P.80
2	Foto macro	P.36	17	Impostazioni ISO	P.83
3	Autoscatto	P.88	18	Data/Ora	P.79
4	Tipi di modalità	P.12 P.38	19	Scatti ad intervalli	P.76
5	Destinazione di registrazione	P.18	20	Esposizione a tempo	P.75
6	Numero rimanente di foto	P.173	21	Visualizza istogramma	P.26
7	Qualità delle immagini	P.62	22	Correzione tremolio fotocamera	P.29
8	Dimensioni dell'immagine	P.62	23	Batteria	P.16
9	Barra dello zoom	P.35	24	Vibrazioni fotocamera	P.28
10	Messa a fuoco	P.66	25	Valore dell'esposizione	P.31
11	Riquadro automatico	P.72	26	Velocità di scatto	P.31
12	Bilanciamento del bianco	P.81	27	Numero di fotogrammi al secondo	P.95
13	Fotometro	P.69	28	Tempo di registrazione rimanente	P.173
14	Nitidezza	P.70	29	Tempo di registrazione	P.173
15	Intensità	P.71			

Nota

- Il numero degli scatti disponibili rimasti puo differire dall'attuale numero di scatti, a seconda del soggetto.
- Anche fra cards della medesima capacità, il numero degli scatti disponibili rimasti ed altri valori possono variare a seconda del tipo, del produttore e delle condizioni di ripresa.
- Il tempo per lo scatto continuo (recording) dipende dal tipo di card, capacità e prestazioni.
- Quando il numero degli scatti rimasti e 10,000 o superiore, viene visualizzato "9999".

Lo schermo durante il Playback (riproduzione)

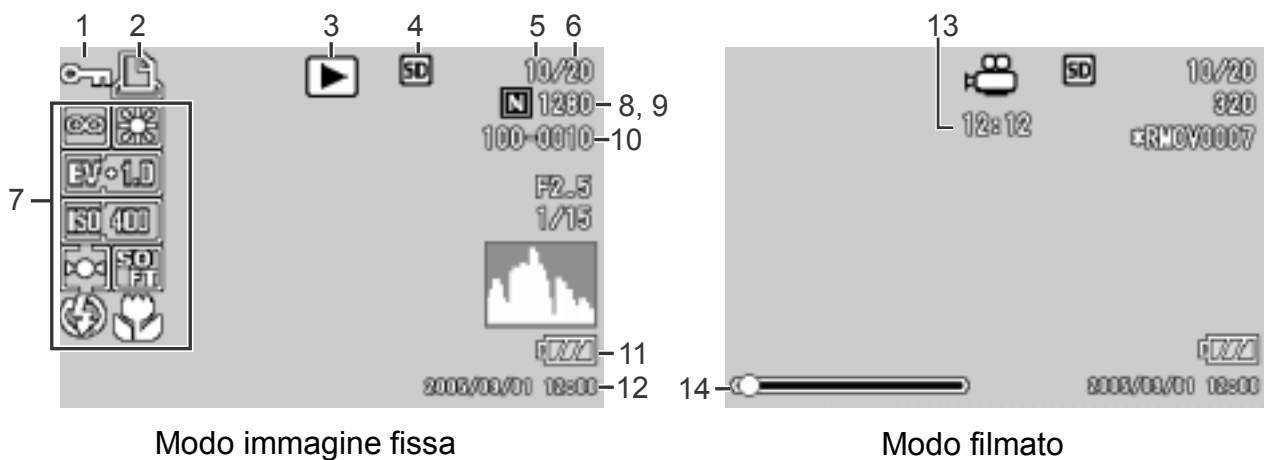

	Articolo	Pagina		Articolo	Pagina
1	Protezione	P.101	8	Qualità delle immagini	P.62
2	DPOF	P.104	9	Dimensioni delle immagini	P.62
3	Tipi di modalità	-	10	Nr. file	-
4	Riproduzione di dati	P.43	11	Batteria	P.16
5	Numero dei file riprodotti	-	12	Data	P.79 P.122
6	Numero totale di file	-	13	Durata della lettura	-
7	Impostazioni allo scatto (registrazione)	-	14	Indicatore	-

Nota

Sul monitor LCD possono essere visualizzati dei messaggi con le istruzioni operative o lo stato della fotocamera durante l'utilizzo.

Preparativi

Accendete la fotocamera e preparatevi a riprendere.

Nota

Qualora abbiate già utilizzato questa fotocamera, prima di rimuovere od inserire le batterie date corso alla procedura che segue in modo da accertarvi che essa sia spenta.

1. Accertatevi che lo schermo LCD sia spento.
2. Assicuratevi che la barriera protettiva della lente sia chiusa.

Per le modalità di spegnimento della fotocamera, vedere a P.22.

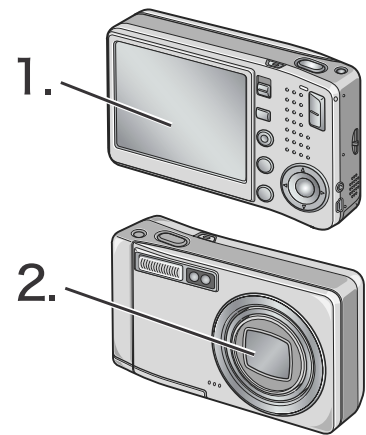

A proposito delle batterie

La seguente batteria apposita puo' essere utilizzata con la fotocamera.

• Batteria ricaricabile DB-60 (incluso)

Si tratta di batterie agli ioni di litio; risultano essere economiche poiché possono essere ricaricate mediante il carica batterie (venduto separatamente) e quindi riutilizzate per numerose volte. La loro carica ha una durata prolungata, pertanto sono comode da utilizzare in viaggio.

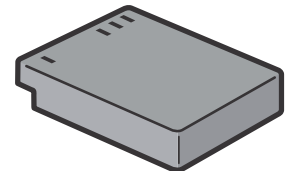

Nota

Indicazione del numero di scatti disponibili: Approssimativamente 300

- Basato su standard CIPA (Temperatura: 23 gradi centigradi, LCD acceso, 30 secondi fra ogni ripresa, modificando l'impostazione dello zoom da telefoto a ampio oppure da ampio a telefoto per ogni ripresa, utilizzo del flash al 50%, spegnimento dopo ogni 10 riprese).
- Il numero di scatti è fornito unicamente a scopo di riferimento.
- Se si utilizza la fotocamera a lungo per eseguire impostazioni e la riproduzione, il tempo di ripresa (ovvero il numero di scatti disponibili) si riduce.



Riferimento

- Per le modalità di inserimento della batteria ricaricabile, vedere a P.20.
- Per le modalità di uso dell'adattatore di c.a., vedere a P.169.





Importante

- Si prega di rimuovere le batterie se non si utilizzerà la fotocamera per un lungo periodo di tempo.
- Le batterie possono essere calde dopo l'utilizzo. Spegnerne la fotocamera e lasciarla raffreddare prima di rimuovere le batterie.

Indicazione del livello di carica della batteria

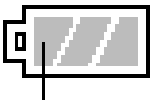
Nell'angolo inferiore sinistro dello schermo LCD appare il simbolo della batteria allo scopo di indicarne lo stato della carica.

Simbolo di carica della batteria	Descrizione
 Verde	Batterie sufficientemente cariche
	Il livello della batteria inizia a diminuire, e consigliabile la ricarica.
	Il livello della batteria è basso. Ricaricare la batteria.



Importante

Durante l'utilizzo dell'adattatore AC potrebbe apparire . Ciò tuttavia non indica un malfunzionamento ed è pertanto possibile continuare ad utilizzare normalmente la fotocamera.



SD Memory Card (disponibile in commercio)



Potete salvare le immagini scattate o nella memoria interna della fotocamera o in una scheda di memoria SD (da acquistarsi separatamente). La memoria interna della fotocamera è di 26 MB. Qualora vogliate memorizzare una grande quantità di immagini ferme, filmati a risoluzioni alte, usate una SD Memory Card ad alta capacità di memoria.



Nota

Dove registrare

Quando non è inserita una SD memory card, la fotocamera registra le immagini nella memoria interna; quando è inserita una SD memory card, registra le immagini sulla SD memory card.

Nessun supporto inserito	SD Memory Card inserita
	
Memorizza nella memoria interna	Memorizza nella SD Memory Card



Importante

- Quando nella fotocamera è inserita la SD Memory Card, anche se la scheda stessa è piena la fotocamera non memorizza nella memoria interna.
- Fate attenzione a non lasciare depositare sporcizia sulle parti metalliche della scheda.



Nota

Protezione delle immagini da scrittura

Ponendo in posizione LOCK il selettore di protezione da scrittura della scheda, le immagini non possono essere accidentalmente cancellate né la scheda formattata. Rilasciando la protezione (riportando il selettore in posizione originaria), diviene nuovamente possibile cancellare e formattare la scheda. Nella posizione LOCK non è possibile scattare immagini poiché esse non potrebbero essere salvate nella scheda. Prima di scattare ricordatevi pertanto di sbloccare la scheda.

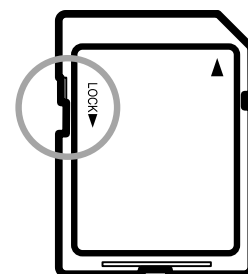

Riferimento

- Per passare dalla scheda di memoria SD alla memoria interna della fotocamera durante la lettura, vedere a P.43.
- Per le capacità di registrazione, vedere P.173.
- Per come formattare la SD memory card, vedere P.112.

Caricamento della batteria ricaricabile

La batteria ricaricabile necessita di essere caricata prima dell'uso.

1. Inserire la batteria, controllando che i segni ⊕ e ⊖ sulla batteria siano in corrispondenza con quelli del caricatore.

L'etichetta della batteria deve essere rivolta verso l'alto.

! Importante

Fare attenzione a non invertire i segni ⊕ e ⊖.

2. Inserire il caricabatterie in una presa di corrente.

La ricarica avrà inizio e la lampada del caricatore ne indicherà lo stato, come mostrato nello schema sottostante. Quando la ricarica è completa, disinserire la spina dalla presa di corrente.

A seconda dei livelli della batteria, i tempi di ricarica possono variare:

Lampada del caricatore	Descrizione dello stato
Accesa	Ricarica iniziata
Spenta	Ricarica completata
Lampeggiante	Il caricabatterie o la batteria potrebbero essere difettosi (dissinserire il caricabatterie dalla presa di corrente e rimuovere la batteria dal suo caricatore).

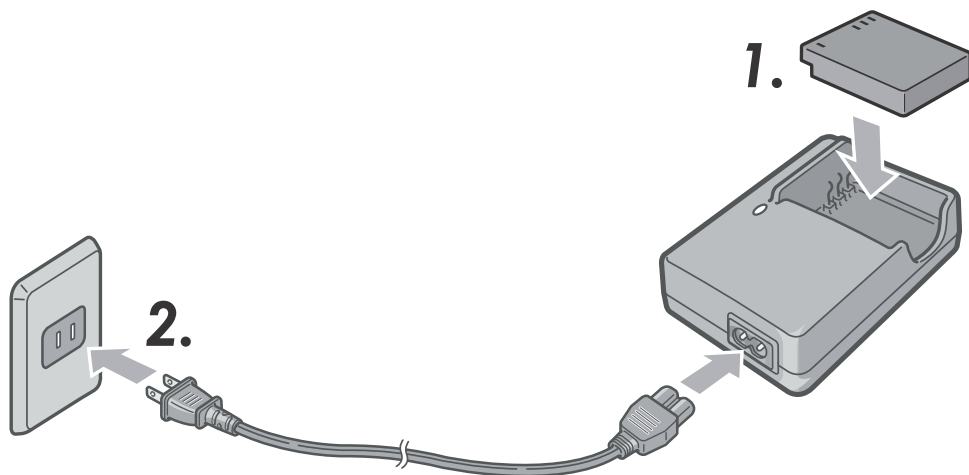

Inserimento della batteria ricaricabile e della SD Memory Card

La batteria ricaricabile DB-60 (venduta separatamente) messa a disposizione per questa fotocamera è particolarmente idonea poiché ha una lunga durata e può essere utilizzata per molto tempo senza necessità di ricarica.

Qualora abbiate già utilizzato questa fotocamera, prima di inserire le batterie accertatevi che sia spenta.

- 1. Per aprire il coperchio delle batterie/della scheda, farlo scorrere in una sola fase.**

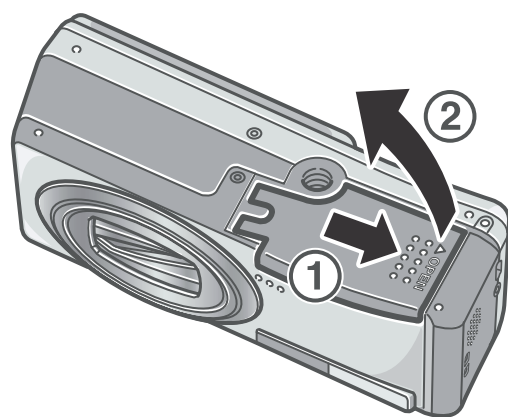

- 2. Controllare che la scheda sia rivolta nella direzione giusta e quindi spingerla del tutto fino a che non si sente uno scatto.**

La batteria ricaricabile deve essere inserita per prima.

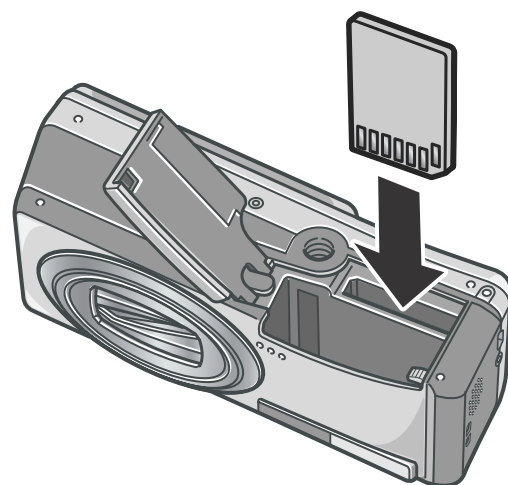

- 3. Inserire la batteria ricaricabile.**

Quando la batteria ricaricabile viene inserita, viene fermata tramite il gancio come mostrato nella figura.

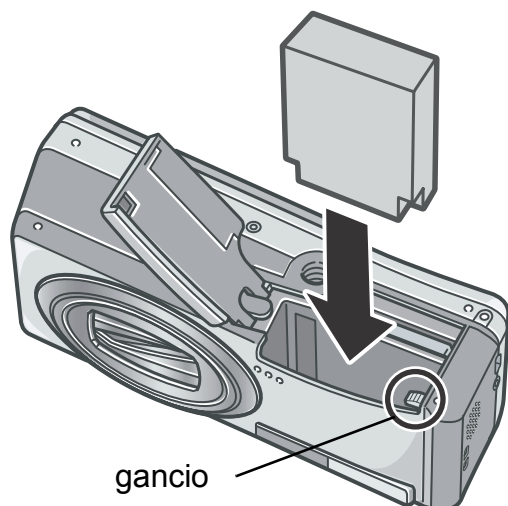

4. Chiudere e far scorrere il coperchio della batteria/scheda.

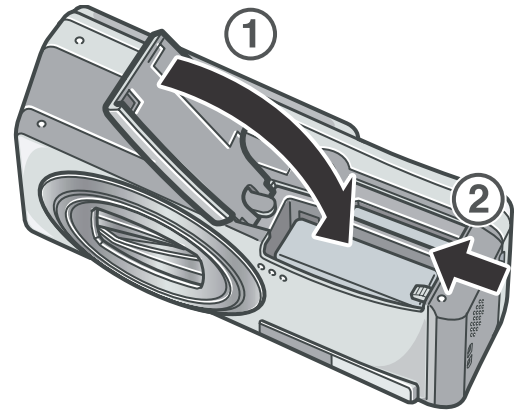

Importante

- In caso di previsto inutilizzo della fotocamera per un lungo periodo, rimuovete le batterie ricaricabili.
- Conservate le batterie rimosse in un luogo fresco e asciutto.
- Per ricaricare le batterie, date utilizzo del caricabatterie (BJ-6)

Tempo di ricarica della batteria ricaricabile

DB-60	Circa tre ore (25°C)
-------	----------------------

Nota

Prima di utilizzare una nuova SD memory card, siate sicuri di formattarla.

Riferimento

Per quanto riguarda la formattazione di una scheda di memoria SD, vedere a P.112.

Accensione e spegnimento

Per accendere la fotocamera:

1. Premete il pulsante Power.

Dopo il suono di avvio, la Spia autofocus/flash alternativamente per alcuni secondi.

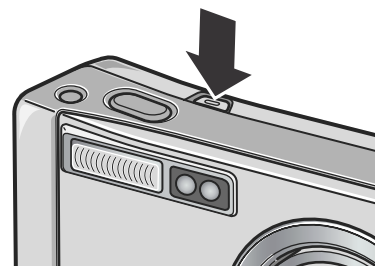

Uso della fotocamera in modalità di lettura

Premendo il pulsante di Playback per più di un secondo, la camera entra in modalità di Playback, permettendovi di iniziare il Playback immediatamente.

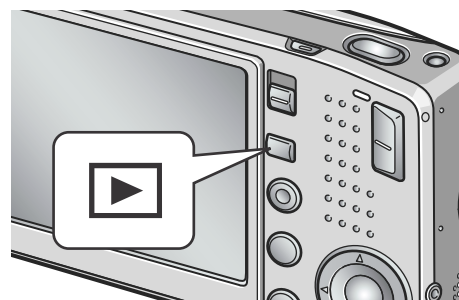

Per spegnere la fotocamera:

1. Premete il pulsante Power.

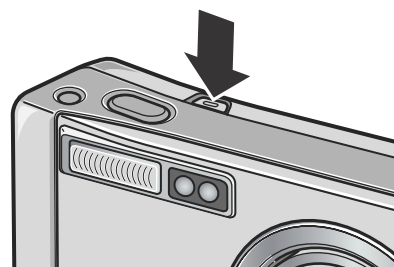

! Importante

- Se avete acceso la fotocamera premendo il pulsante Playback, premendolo nuovamente vi permetterà di selezionare la modalità di ripresa.
- Quando il flash è inserito, occorre un tempo maggiore alla fotocamera per essere pronta all'uso, di quando il flash è disinserito.

📄 Nota

Spegnimento automatico

Se la fotocamera non viene usata per un periodo di tempo specificato, si spegne da sé per non consumare energia. Per continuare ad usare la fotocamera, portare l'interruttore di accensione sulla posizione di chiusura del cappuccio della lente (posizione di spegnimento) e quindi di nuovo nella posizione di apertura (posizione di accensione).

📁 Riferimento

Per le modalità di modifica delle impostazioni di spegnimento automatico, vedere a P.116.

Impostazione della lingua

Quando si accende la fotocamera per la prima volta, appare lo schermo d'impostazione della lingua (nella quale si desidera visualizzazione i messaggi sullo schermo LCD). Una volta impostata la lingua, procedete con l'impostazione della data e dell'ora (in modo da ottenerne la stampa in sovrapposizione alle immagini). È tuttavia possibile eseguire riprese anche senza queste impostazioni. Tuttavia si raccomanda di impostare la lingua, la data e l'ora in un momento successivo. Per queste impostazioni si utilizza lo schermo delle impostazioni.



Nota

Per visualizzare lo schermo delle impostazioni ruotate il selettore di modo su SETUP.

1. Dopo l'acquisto eseguite la prima accensione della fotocamera.

Appare così lo schermo di selezione della lingua.

Per saltare l'impostazione della lingua, premete il tasto MENU/OK.

Premendo il tasto MENU/OK, la funzione di impostazione della lingua si cancella ed appare quindi lo schermo di impostazione del formato del segnale video.

2. Premete i tasti ▲▼◀▶ sino a selezionare la lingua desiderata.

3. Premete il tasto MENU/OK.

La lingua selezionata è ora impostata ed appare quindi lo schermo di impostazione della data e dell'ora.



Riferimento

Per le modalità di impostazione della lingua et della data e dell'ora sul schermo SETUP, vedere a "Changing the Display Language (LANGUAGE)" e "Setting the Date and Time (DATE SETTINGS)" in questa guida.



Impostazione della data e dell'ora

Non appena impostata la lingua desiderata una volta accesa la fotocamera per la prima volta, appare lo schermo di impostazione della data e dell'ora.

1. Premendo ▲▼◀▶ impostate anno, mese, giorno ed ora.

Modificate il valore con i tasti ▲▼ e fate scorrere il riquadro di selezione con i tasti ◀▶.

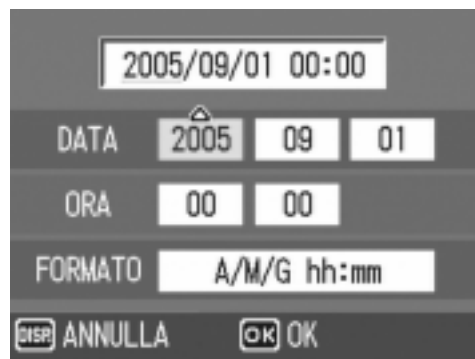

Impostazioni al momento della spedizione.

2. In [FORMATO], selezionate il formato di data ed ora.

Con i tasti ▲▼ selezionate il formato desiderato.

3. Controllate l'indicazione sul fondo dello schermo e quindi premete MENU/OK.

Premendo il pulsante DISP su questa schermata vi permette di cancellare l'impostazione.

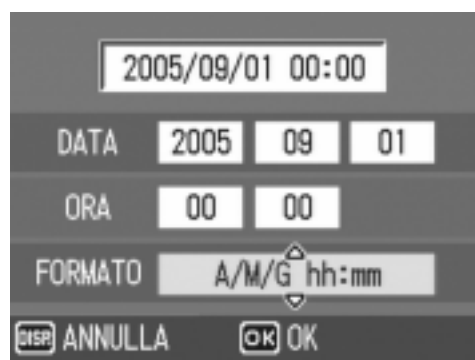

Nota

- Rimuovendo le batterie per circa una settimana, le impostazioni di data ed ora si resettano. Sarà quindi necessario eseguire una nuova impostazione.
- Per mantenere le impostazioni di data ed orario, inserire una batteria completamente carica per più di due ore.

Riferimento

- Per come correggere le impostazioni di data ed orario, vedere P.122.
- Per sapere come far apparire la data di scatto su ciascuna immagine, vedere a P.79.

DISP.

Modifica della visualizzazione

La pressione del tasto DISP abilita o disabilita la visualizzazione dei simboli, oppure cambia in altro modo la visualizzazione sullo schermo LCD. Ad ogni pressione del tasto DISP la visualizzazione cicla nel seguente ordine: Visualizza istogramma, Visualizza la griglia, Nessuna visualizzazione, Schermo LCD spento e Normale visualizzazione simboli.

Normale visualizzazione simboli



Visualizza istogramma



Visualizza la griglia

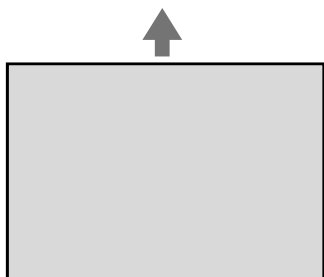
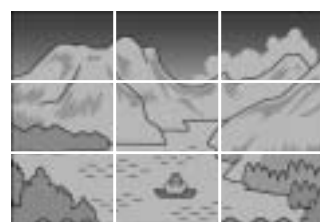

Schermo LCD spento
(Modo synchro-monitor)

Cambia la visualizzazione
mediante il tasto DISP



Nessuna
visualizzazione

Come massimizzare la luminosità dello schermo LCD

Tenere premuto il tasto DISP. per massimizzare la luminosità dello schermo. Quando la luminosità è al massimo, premendo il tasto DISP., la luminosità ritorna al livello di impostazione iniziale in [LUMINOSITÀ LCD] (P.114).



Termini

Visualizzazione della griglia

Visualizza righe ausiliarie sullo schermo LCD in modo da facilitare la ripresa. Queste righe non vengono tuttavia registrate insieme all'immagine.

Modo synchro-monitor

Mantiene spento lo schermo LCD ad eccezione dei momenti in cui si esegue un'operazione con la fotocamera. Questo modo è efficace per risparmiare energia elettrica. In questo modo la pressione a metà corsa del pulsante di scatto determina la riaccensione dello schermo LCD. Eseguendo successivamente la pressione completa del pulsante di scatto si visualizza sullo schermo LCD l'immagine ripresa e, quindi, esso si spegne nuovamente.

Visualizzazione dell'istogramma

Attivando la visualizzazione dell'istogramma, esso appare nell'angolo inferiore destro dello schermo LCD.

L'istogramma è una rappresentazione grafica indicante sull'asse verticale il numero di pixel e su quello orizzontale la luminosità.

L'indicazione di luminosità è, da sinistra rispettivamente, ombra (scura), mezzatinta e illuminata (chiara).

Osservando l'istogramma è possibile giudicare la luminosità di un'immagine senza l'influenza dovuta alla luminosità circostante lo schermo LCD. Esso aiuta inoltre a prevenire le aree vuote e le aree piatte.

Se l'istogramma presenta picchi solamente a destra e quindi nient'altro, significa che l'immagine è sovraesposta ed è pertanto caratterizzata da un numero eccessivo di pixel utilizzati per la rappresentazione delle aree illuminate.

Se l'istogramma al contrario presenta picchi solamente a sinistra e quindi nient'altro, significa che l'immagine è sottoesposta ed è pertanto caratterizzata da un numero eccessivo di pixel per la rappresentazione delle aree d'ombra.

Correggete pertanto l'esposizione ad un livello appropriato.

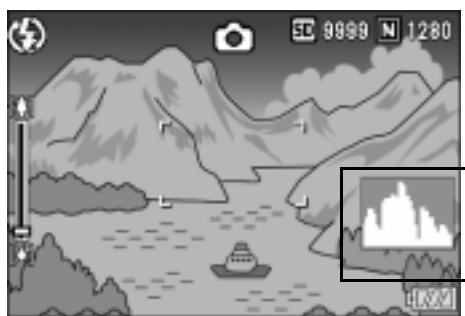

Nota

- L'istogramma visualizzato sullo schermo LCD ha puro scopo di riferimento. A seconda delle condizioni della ripresa (necessità del flash, bassa luminosità dell'area circostante e così via), il livello di esposizione indicato nell'istogramma potrebbe non corrispondere alla luminosità dell'immagine ripresa.
- La compensazione dell'esposizione ha i suoi limiti. Essa infatti può non necessariamente ottenere il miglior risultato possibile.
- Un istogramma che presenti picchi nella propria zona centrale non fornisce necessariamente il miglior risultato a soddisfazione di particolari requisiti di ripresa.
Ad esempio, in caso di sovra o di sottoesposizione intenzionale è necessario eseguire una regolazione.



Riferimento

Per informazioni in merito alla correzione dell'esposizione si prega di vedere a P.80.

Adesso siete a posto. Avanti !

Come afferrare la fotocamera

Tenere la fotocamera come illustrato sotto per ottenere i migliori risultati.

- 1. Afferrate la fotocamera con entrambe le mani e premete lievemente i gomiti contro i fianchi.**

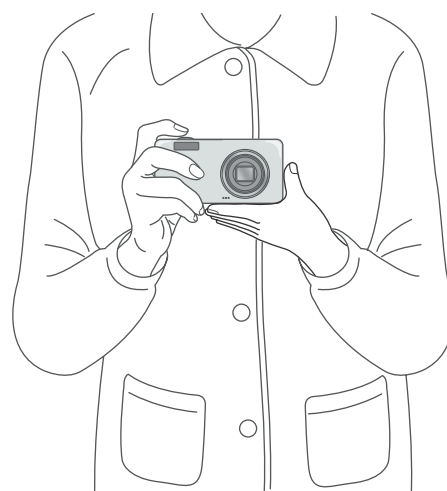

- 2. Adagiate il dito sul tasto di scatto.**

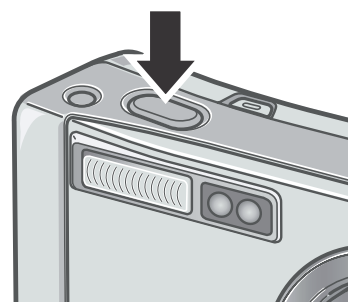

Nota

Quando effettuate una ripresa, fate attenzione a non porre le dita, i capelli o la cinghia di fronte all'obiettivo o al flash.

Prevenire il tremolio della fotocamera

Se la fotocamera si sposta mentre si preme il tasto dell'otturatore, l'immagine fissa potrebbe non venire riprodotta chiaramente (a causa del movimento della fotocamera). Il simbolo

 visualizzato sullo schermo LCD indica che il movimento della fotocamera deve essere evitato nelle presenti condizioni di scatto. Per prevenire che le foto risultino mosse, usare un treppiede o tenere fermamente la fotocamera con entrambe le mani quando si scattano le immagini.

Si noti che la fotocamera tende a produrre immagini mosse nei seguenti casi:

- Quando si scatta in ambiente buio senza l'uso del flash
- Quando si scatta in Slow Sync Mode (P.37)
- Quando si usa la funzione di Zoom

Se viene visualizzato il segno di tremolio o foto mossa (), provare le seguenti soluzioni:

- Utilizzare la funzione di correzione tremolio della fotocamera (P.29).
- Utilizzare il flash (impostare la fotocamera su modalità [Auto] oppure [Forced Flash]) (P.37).
- Alzare il livello di sensibilità ISO (P.83)
- Utilizzo del self-timer (P.88)

Prevenire sfocature tramite la correzione tremolio della fotocamera

Accendendo la funzione correzione tremolio della fotocamera, si minimizza la sfocatura.

Al momento dell'acquisto, la funzione di correzione tremolio della fotocamera è accesa.

1. Con la fotocamera pronta per le riprese, premete il pulsante di correzione tremolio.

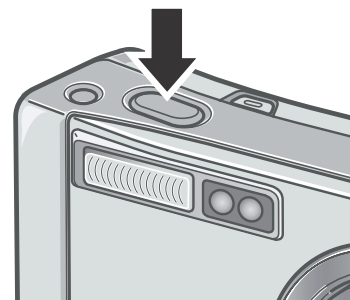

Entra in funzione di correzione tremolio ed il simbolo (👉📷) appare sullo schermo LCD.

Per spegnere la funzione correzione tremolio della fotocamera, premere il tasto relativo.



Nota

- La funzione di correzione tremolio della fotocamera non è disponibile per riprese multi-scatto e per riprese filmati.
- La funzione di correzione tremolio della fotocamera non può prevenire il tremolio del soggetto ripreso (Causato dal vento, etc.)

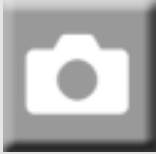

Messa a fuoco e cattura con un'unica pressione (pressione completa)

Il tasto di scatto funziona in due fasi.

Esso infatti ha due funzioni differenti a seconda che venga premuto a fondo (pressione completa) o a metà (pressione incompleta)

Premendo a fondo il tasto di scatto si mette a fuoco il soggetto rapidamente, senza quindi perdere un'opportunità di scatto.

1. Premere il pulsante Power per accendere la fotocamera.

Per le modalità di accensione della fotocamera, vedi P.22.

2. Portare il selezionatore di modalità su .

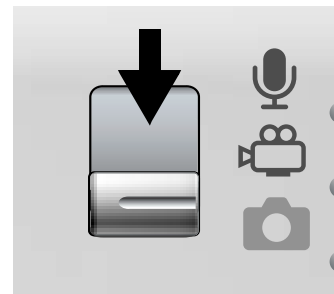

3. Componete il vostro scatto guardando lo schermo LCD.



4. Posizionate il soggetto al centro dello schermo e quindi premete sino in fondo il pulsante di scatto.

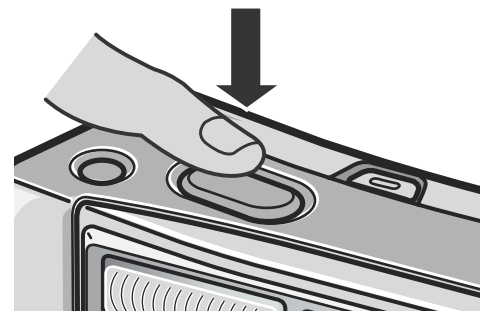

Nota

- L'immagine scattata viene visualizzata temporaneamente sul monitor a LCD e quindi viene memorizzata (P.119).
- Premere con forza può causare tremolio nella fotocamera. Tenere la fotocamera fermamente con entrambe le mani e scattare. Accendere la funzione di correzione tremolio premendo il bottone di correzione tremolio minimizza la sfocatura dovuta al tremolio. (P.29)



Messa a fuoco e scatto (mezza pressione)

Quando si preme a metà il tasto di scatto (pressione incompleta), la funzione di messa a fuoco automatica determina da sé la distanza di messa a fuoco. Premere quindi il tasto del tutto (pressione completa) per procedere con lo scatto.

Questa funzione è utile per far sì che il soggetto della foto non sia nel suo centro (vedere a P.33).

1. Premere il pulsante Power per accendere la fotocamera.

Per le modalità di accensione della fotocamera, vedi P.22.

2. Portare il selezionatore di modalità su .

3. Inquadrare la foto controllandola sullo schermo LCD.

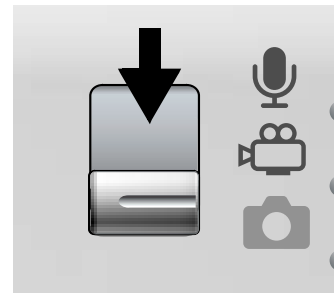

4. Dato che la fotocamera mette sempre a fuoco quanto si trova al centro della lente, conviene mettere il soggetto al centro della lente e quindi premere a metà il tasto di scatto.

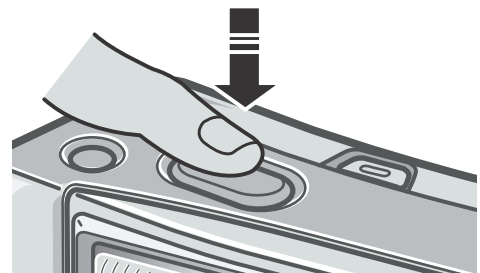

Si attua la messa a fuoco e viene fissata l'esposizione.

Se la messa a fuoco automatica non dovesse entrare in funzione, la cornice nel centro del monitor LCD diventerà rossa mentre la spia dell'autofuoco/flash nella parte superiore destra dello schermo LCD lampeggerà in verde.

Spia autofocus/ flash

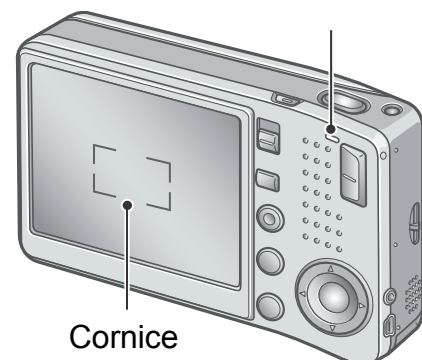

Cornice

	Colore cornice	Spia autofocus/ flash
Prima della messa a fuoco	Bianco	Off
Messa a fuoco riuscita	Verde	On (verde)
Problema di messa a fuoco	Rosso	Blink (verde)

Le distanze focali si misurano in cinque punti. Appaiono delle cornici verdi per indicare le posizioni di messa a fuoco.

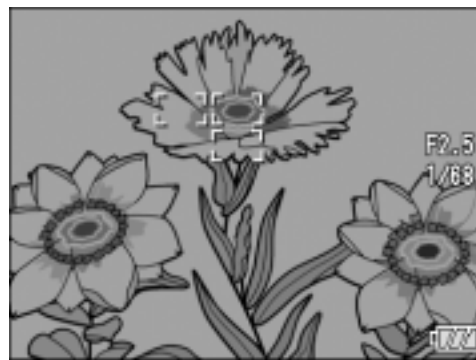

Nota

Quando si specifica una posizione di messa a fuoco per uno scatto in modalità macro, usare la funzione AF target shift. (P.87)

5. Premete dolcemente sino in fondo il pulsante di scatto.

L'immagine ripresa si blocca per un attimo sullo schermo LCD e quindi viene memorizzata.

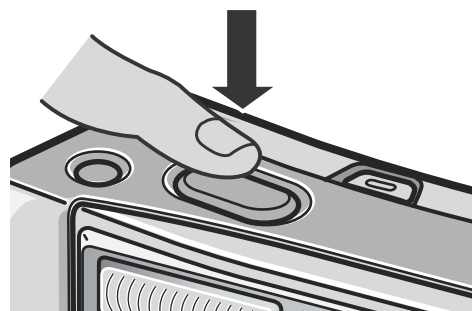

Nota

- Per prevenire movimenti indesiderati, il pulsante di scatto va premuto dolcemente.
- Il simbolo  indica una possibilità di sfocatura. Tenere ferma la fotocamera e mettere nuovamente a fuoco. Accedendo la funzione di correzione tremolio si minimizza il tremolio della fotocamera. (P.29)
- Il flash scatta due volte per incrementare l'accuratezza AE/AF (Auto Exposure/Auto Focus)
- L'immagine non viene visualizzata sullo schermo LCD se nello schermo delle impostazioni la funzione [CONFERMA LCD] risulta stata posta su OFF.

Riferimento

- Per quanto riguarda i tempi di conferma delle immagini, vedere a P.119.
- Per come modificare la modalità di messa a fuoco, vedere P.64.



Quando il soggetto non è centrato (riprese con blocco di messa a fuoco)

Quando il soggetto non si trova al centro dell'inquadratura, questa va eseguita dopo la messa a fuoco (blocco di messa a fuoco).

Esempio: ripresa con messa a fuoco su una persona in primo piano con un castello sullo sfondo.

Distanza di ripresa

Soggetto da mettere a fuoco





Immagine fissa risultante

- 1. Premere il pulsante Power per accendere la fotocamera.**
Per le modalità di accensione della fotocamera, vedi P.22.
- 2. Portare il selezionatore di modalità su .**
- 3. Porre il soggetto della foto proprio al centro dello schermo LCD e premere il tasto otturatore solo a metà.**

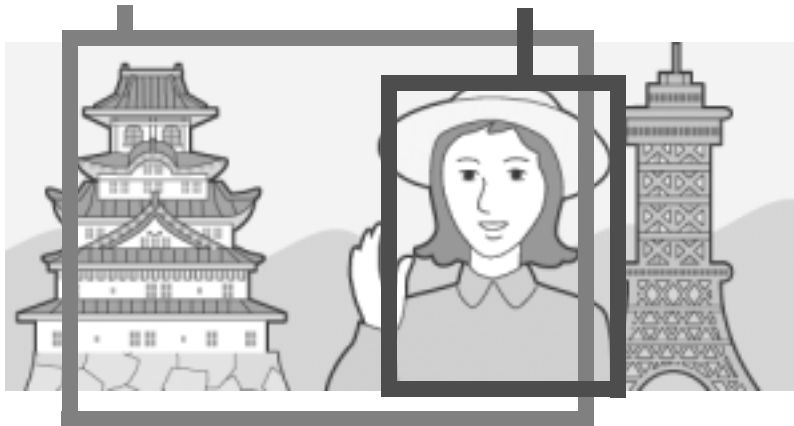

4. **Mantenendo il pulsante di scatto premuto a mezza corsa, eseguite con la fotocamera l'inquadratura desiderata.**

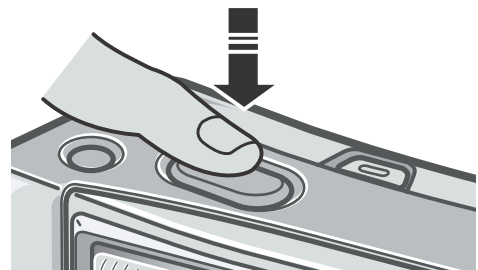

5. **Premete dolcemente il pulsante di scatto sino in fondo.**

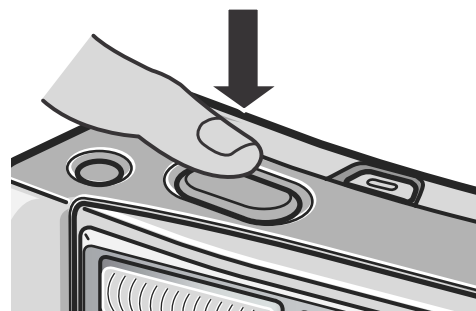

Nota

Nelle riprese macro la funzione AF target shift consente di bloccare la messa a fuoco senza dover spostare la fotocamera. Questa funzione risulta essere utile durante l'utilizzo del treppiede.

Riferimento

- Per informazioni in merito alle riprese macro, si prega di vedere a P.36.
- Per dettagli sulla funzione di cambio dell'obiettivo della messa a fuoco automatica, vedere a P.87.



Utilizzo dello zoom

Premendo il tasto [↵] (Wide Angle/Angolo ampio) vi permette di scattare immagini ad ampio raggio. Premendo il tasto [▲] (Telephoto/Telefoto/Teleobiettivo) potete riprendere un soggetto ingrandendolo con lo zoom.

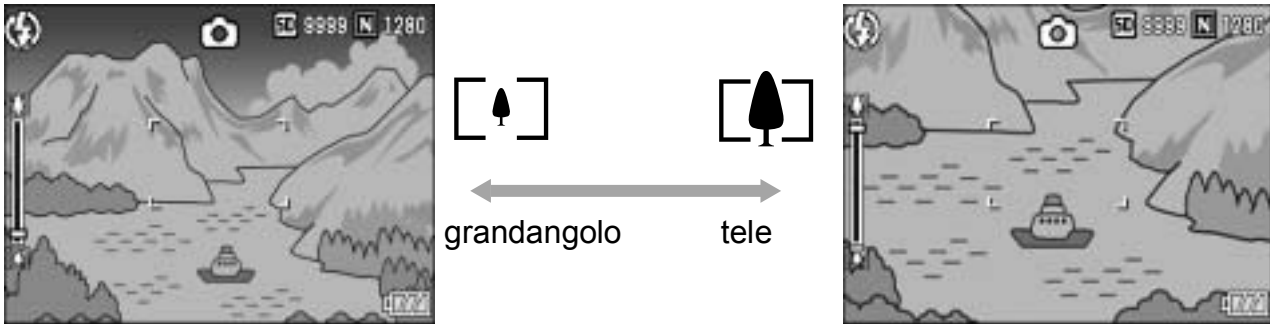

1. Con la fotocamera pronta a scattare, premete il tasto [↵] oppure [▲].

Lo stato dello zoom può essere verificato con la relativa barra che appare sullo schermo LCD.

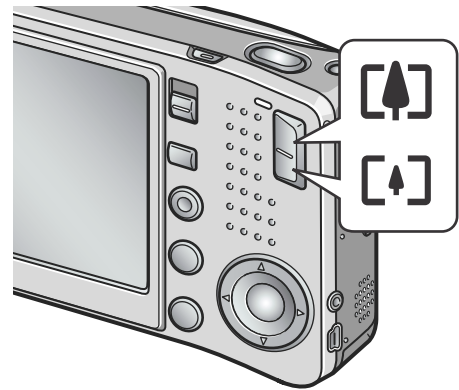

2. Inquadrate il soggetto e premete il pulsante di scatto sino a metà corsa.
3. Premete il pulsante di scatto sino in fondo.



Nota

Uso dello zoom digitale

Lo zoom digitale permette di ingrandire un soggetto oltre il limite massimo ottenibile otticamente (x7,1) o che può venire specificato premendo il tasto [▲] (telefoto) (fino a x3,6). Per attivare lo zoom digitale, lasciare andare il tasto [▲] quando lo zoom raggiunge il suo limite massimo all'estremità [▲] (tele) della barra dello zoom quindi premere di nuovo il tasto.



Riprese macro (Modo Macro)

Utilizzando il tasto  (macro), potete scattare foto ravvicinate al soggetto.

Questo modo di ripresa è utile per riprendere piccoli soggetti, ai quali si può avvicinare sino ad un centimetro.

1. Con la fotocamera pronta allo scatto, premete il tasto .

Al centro dello schermo LCD e sul proprio lato superiore appare momentaneamente  in grandi dimensioni.

2. Inquadrate il soggetto e premete il pulsante di scatto sino a metà corsa.

3. Premete il pulsante di scatto sino in fondo.

Per uscire dal modo macro, premete nuovamente .

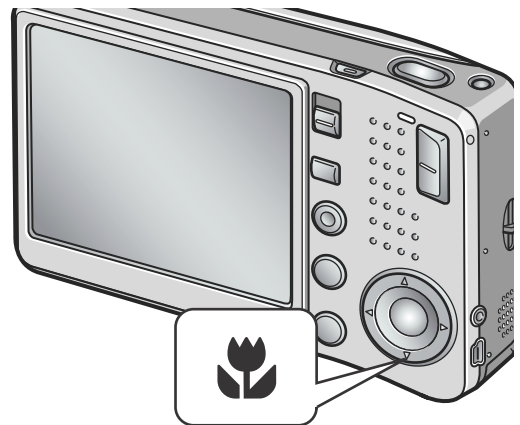

Nota

- Quando usate lo zoom, potete scattare foto ravvicinate entro le seguenti distanze dalla lente:

Wide-Angle/Angolo ampio	circa 1 cm di fronte alla lente.	Gamma di ripresa: circa 28 mm x 21 mm
Telephoto/Telefoto/ Teleobiettivo	circa 14 di fronte alla lente.	Gamma di ripresa: circa 45 mm x 34 mm (Quando lo zoom digitale non è in uso)
		Gamma di ripresa: circa 12.5mm x 9.4mm (Quando lo zoom digitale 3.6 x è in uso)





- La funzione AF target shift consente di bloccare la messa a fuoco durante le riprese macro semplicemente premendo un pulsante e senza dovere muovere l'apparecchio. Questa funzione risulta essere molto utile durante le riprese dal treppiede. (P.87)
- Per scattare un'immagine ravvicinata in modalità ripresa Macro, usare lo Zoom Macro della modalità Scene. (P.38)



Uso del flash

Premendo il tasto  (flash), si accede al Modo Flash. Distanza raggiungibile dalla luce del flash (La fine di fronte ad una lente). La fotocamera è preimpostata su Flash Off (non abilitato). Impostando la sensibilità ISO su AUTO, dall'estremità dell'obiettivo la luce del flash ha una portata di circa 0,2 - 2,4 m (W) o di circa da 0,14 - 1,8 m (T).

Tipi di Modo Flash

	Flash Off	Il flash non può essere utilizzato.
	Auto	Il flash si attiva automaticamente quando il soggetto è scarsamente illuminato oppure in presenza di retroilluminazione.
	Red-eye Reduction	Riduce il fenomeno degli "occhi rossi", a causa del quale essi appaiono di colore rosso quando si riprendono le persone con il flash.
	Flash forzato	Il flash si attiva sempre, allo scatto, indipendentemente dalle condizioni.
	Sincro lenta	Il flash scatta con la velocità dellotturatore rallentata. Ciò è adatto per quando si scattano ritratti in ambiente notturno. È consigliabile usare un treppiede.

1. Portare il selezionatore di modalità su .

2. La pressione del tasto  (Flash) commuta tra i modi flash.

Il simbolo del modo Flash appare momentaneamente in grande formato al centro dello schermo LCD, e quindi viene visualizzato sul lato superiore sinistro.

Mentre si sta ricaricando, lo schermo LCD si spegne e la Spia autofocus/flash. A ricarica completata la spia si accende di luce fissa ed è quindi possibile eseguire la ripresa.











Nota





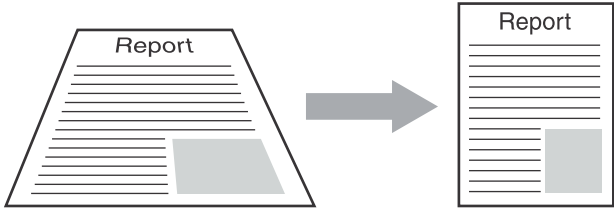

- Le impostazioni vengono trattenute sino ad una nuova pressione del tasto  (Flash) e all'esecuzione di una nuova impostazione.
- L'impostazione si porta su No Flash durante le riprese di filmati oppure nel modo Multi Ripresa.
- Il flash scatta due volte per incrementare l'accuratezza AE/AF (Auto Exposure/Auto Focus)



Riprese di scene predefinite



Utilizzando il Modo Scena, potete scegliere tra 8 tipi diversi di modi di ripresa e quindi scattare automaticamente con le impostazioni ottimali per il tipo di scena desiderato.

	RITRATTO	Questo è il modo migliore per riprendere persone.
	SPORT	Quando si riprendono soggetti in movimento.
	PAESAGGIO	Quando si riprendono panorami caratterizzati da molto verde e blu.
	NOTTURNA	Quando si riprendono scene notturne. Nell'inquadratura possono altresì apparire persone.  Nota In modalità ambiente notturno, il flash entra in funzione quando si verificano tutte le seguenti condizioni: <ul style="list-style-type: none">• Il flash è impostato su automatico• Il flash viene reso necessario poiché l'ambiente circostante è buio.• Vi è una figura o altro oggetto nelle vicinanze.
	MODO CORR OBL	Utilizzare per correggere un soggetto rettangolare ripreso in obliquo, quali un pannello informazioni od un cartellino per nomi, come se fosse stato scattato frontalmente dritto. Per i dettagli dell'operazione, vedere P.41   Nota In modalità di correzione inclinazione, il formato dell'immagine può essere scelto fra F1280, N1280 e N640. (P.62)



	TESTO	<p>Utilizzatelo per catturare immagini di testo, ad esempio appunti eseguiti su lavagne durante riunioni.</p> <p> Riferimento</p> <p>Per modificare l'ombreggiatura del testo, vedere P.86.</p>
	ZOOM MACRO	<p>Usare quando si riprende un'immagine ulteriormente ravvicinata in modalita di ripresa Macro. Utilizzando lo zoom digitale, vi permette di riprendere un'inquadratura ancor piu ravvicinata della normale funzione di Zoom. Per i dettagli dell'operazione, vedere P.40.</p> <p> Nota</p> <ul style="list-style-type: none"> • Lo zoom Ottico non puo essere utilizzato. • E possibile riprendere primi piani entro le seguenti distanze frontalmente alla lente. <ul style="list-style-type: none"> Quando non viene usato lo zoom digitale: <ul style="list-style-type: none"> Circa 1 cm frontalmente alla lente Gamma di ripresa: 23 mm x 17 mm Quando viene usato lo zoom digitale 3.6x : <ul style="list-style-type: none"> Circa 1 cm frontalmente alla lente Gamma di ripresa: 6.4 mm x 4.7 mm <p> Riferimento</p> <ul style="list-style-type: none"> • Per dettagli sulla Modalita Macro, vedere P.36. • Per dettagli riguardanti le operazioni con zoom e zoom digitale, vedere P.35.
	ALTA SENSIBILITA	<p>Quando si riprende in ambienti a luce soffusa. Lo schermo LCD diventa inoltre più luminoso.</p>

Riferimento

- Per come si cambia QUALITÀ/DIM. IMM, vedere a P.62.
- Per la lista delle impostazioni nel menu in modalita SCENE, vedi P.171.
- Per le combinazioni del modo Scena e delle varie funzioni, vedere a P.170.

1. Portare il selezionatore di modalità su .
2. Premere il tasto .

La schermata della modalità di selezione di immagine ferma appare.

3. Premere i tasti   per selezionare una modalità.
4. Premete il tasto MENU/OK.

Sul lato superiore dello schermo LCD appare il simbolo del modo selezionato.



5. Premete il pulsante di scatto.





Cambiare la Modalità Scene

Premere il tasto  per ritornare allo schermo di selezione Modalità immagini ferme.





Ritornare alla modalità di ripresa Ordinaria

1. Premere il tasto  per ritornare allo schermo di selezione Modalità immagine ferma.
2. Premere il tasto  per selezionare [SC. NRML].
3. Premere il tasto MENU/OK.

Riprendere in Modalità Zoom Macro

1. Girare il selettore di Modalità su .
2. Premere il tasto .

Appare la visualizzazione di selezione Modalità immagini ferme.

3. Premere il tasto   per selezionare [MACRO ZOOM].
4. Premere il tasto MENU/OK.
5. Premere il tasto  o .

L'ingrandimento appare sullo schermo LCD.

6. Componete la vostra immagine e premete a metà il tasto dell'otturatore.
7. Premete completamente il tasto dell'otturatore.

Utilizzo della funzione di correzione inclinazione

1. Girare il selettore di Modalità su .

2. Premere il tasto .

Appare la visualizzazione di selezione Modalità immagini ferme.

3. Premere il tasto   per selezionare [MODO CORR OBL].

4. Premere il tasto MENU/OK.

5. Premere il tasto otturatore per riprendere il soggetto.

Immediatamente dopo la ripresa, l'area identificata da correggere viene visualizzata con una cornice arancione.

È possibile identificare fino a 5 aree.

Per selezionare un'altra area di correzione, muovete la cornice arancione verso l'area richiesta premendo il tasto .

6. Premere il tasto MENU/OK.

L'immagine corretta viene registrata. L'immagine precedente viene altresì registrata.

Se l'area prescelta non può essere identificata apparirà un messaggio di errore.

Per cancellare la correzione di inclinazione, premere il tasto .

Anche se si cancella la correzione di inclinazione, l'immagine precedente alla correzione rimane registrata.



Nota

- Per riprendere il soggetto nella massima grandezza possibile, posizionarlo in modo che l'intera porzione è visibile nello schermo LCD.
- La camera potrebbe non riconoscere il soggetto nei seguenti casi:
 - Quando l'immagine è fuori fuoco.
 - Quando i quattro angoli del soggetto sono fiochi.
 - Quando è difficile distinguere il soggetto dallo sfondo.
 - Quando lo sfondo è complesso.
- Due immagini, una prima ed una dopo la correzione, vengono registrate. Se il numero degli scatti rimasti è inferiore a 2, non è possibile riprendere il soggetto.
- Se la fotocamera non riesce a determinare l'area, l'immagine precedente alla correzione rimane registrata.

Riproduzione



Controllo delle immagini appena riprese (visualizzazione rapida)

Le immagini appena riprese possono essere visualizzate sullo schermo LCD.







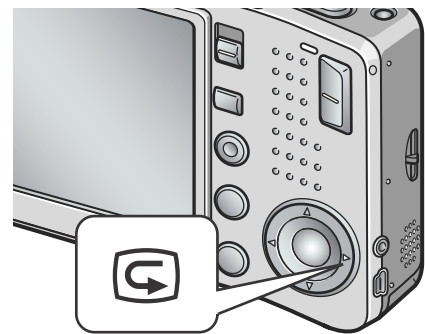



Qualora non siate soddisfatti del risultato, le potete subito cancellare.

1. Mentre vi trovate nel modo ripresa, premete (visualizzazione rapida).

Sullo schermo LCD appare l'ultima immagine ripresa.





In Recensione veloce

Tasto 	Ritorna in modalità scatto
Tasto 	Ingrandisce l'immagine fissa visualizzata. Premendo i tasti     è possibile spaziare all'interno dell'immagine stessa.
Tasto 	Riduce l'immagine fissa precedentemente ingrandita premendo il tasto  .
Tasto MENU/OK	Ingrandisce l'immagine fissa alla proporzione massima possibile premendo il tasto  , oppure ritorna alla misura originale.
Tasto 	Elimina l'immagine visualizzata. Quando il tasto  viene premuto, appare un messaggio di avvertimento. Selezionare [Elimina] e premere il tasto MENU/OK.



Nota



- Una volta spenta, l'immagine ripresa non può essere visualizzata nel modo  nemmeno premendo il tasto " (Visualizzazione rapida).
- Se per passare in rassegna le immagini riprese nel modo Testo si fa utilizzo della funzione Visualizzazione rapida (si prega di vedere a P.38), le immagini visualizzate potrebbero risultare di qualità inferiore rispetto a quelle registrate.



Visualizzazione delle immagini

Nel modo di lettura potete controllare le immagini scattate. Potete anche cancellarle o ingrandirle.

1. Premere il tasto (di lettura).

La fotocamera passa al modo di lettura e l'ultima immagine scattata viene riprodotta. Con i tasti   è possibile visualizzare le immagini nel proprio ordine.

Per far passare la fotocamera dal modo di lettura a quello di immagine ferma (o di filmato o Memo vocale), premere di nuovo il tasto di lettura.

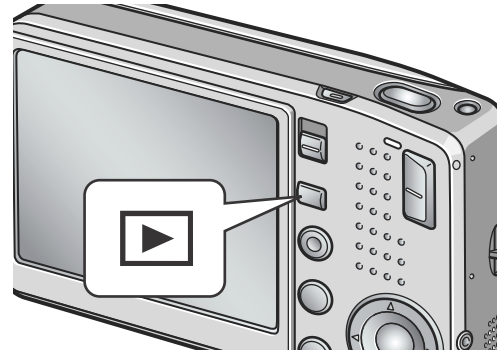

Nota

L'accensione nel modo di lettura

Quando la fotocamera è spenta, premendo il tasto Playback per più di un secondo, la fotocamera si accende. (La fotocamera si troverà in Modalità Playback).

Quando la fotocamera viene accesa tramite il tasto Playback, premendo nuovamente il tasto Playback, si cambia da modalità Playback a modalità di ripresa.

Da dove le immagini vengono riprodotte

Se non si inserisce una SD Memory Card, la fotocamera riproduce le immagini contenute nella memoria interna; quando tuttavia vi è inserita una SD Memory Card, le immagini vengono riprodotte da questa.

Riferimento

- Per la lettura di filmati, vedere a P.96.
- Per la lettura di suoni, vedere a P.98.
- Per la lettura di immagini ferme con suoni, vedere a P.78.



Visualizzazione a tre miniature

La visualizzazione degli scatti può essere effettuata a gruppi di tre miniature. La visualizzazione a tre miniature permette di selezionare un'immagine per ingrandirla oppure di rimuoverla.

1. Premere il tasto (di lettura).

Appare l'ultima immagine ripresa.

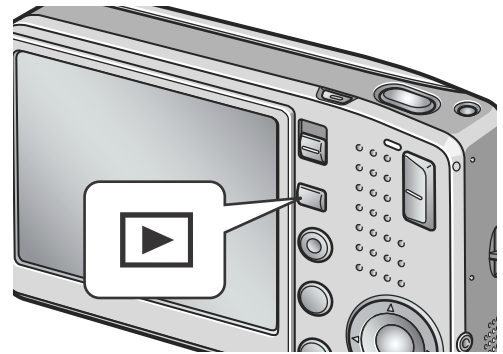

2. Premete il tasto (visualizzazione di immagini miniaturizzate).

Lo schermo si modifica visualizzando tre miniature. L'immagine grande centrale mostra lo scatto selezionato.

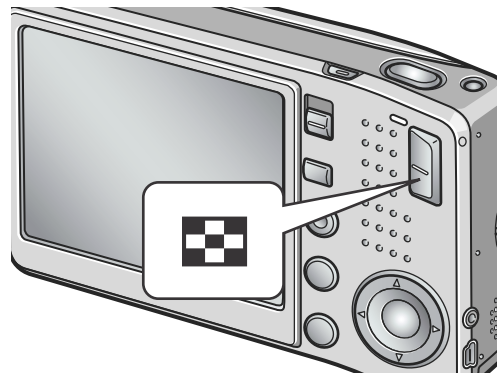

Per cambiare la modalità in visualizzazione a immagine singola:

1. Premere i tasti   per selezionare un'immagine ferma.
2. Premere il tasto  (Ingrandisci) oppure il tasto MENU/OK.

Per cambiare schermata durante l'esecuzione

Lo schermo cambia come segue:



Nota

Se una delle seguenti operazioni viene effettuata in modalità di visualizzazione a tre miniature, il display ritorna allo schermo normale (visualizzazione a immagine singola) e l'operazione viene eseguita.

- Eliminazione (P.50)
- Menù visualizzazione (P.99)
- Esecuzione Filmato (P.96)
- Esecuzione suono (P.98)

Riferimento

Per come eliminare immagini indesiderate, vedere P.50.



Visualizzazione di miniature

E' possibile visualizzare le immagini in gruppi di 12. Da queste immagini è quindi possibile selezionare quelle da cancellare o da ingrandire.

1. Premere il tasto (di lettura).

Appare l'ultima immagine ripresa.

2. Premete il tasto (visualizzazione di immagini miniaturizzate).

Lo schermo cambia in modalità di visualizzazione a tre miniature.

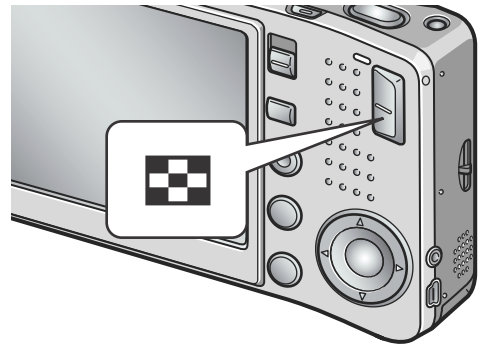

3. Premete il tasto (visualizzazione di immagini miniaturizzate).

Lo schermo viene suddiviso in 12 porzioni e mostra 12 immagini ferme simultaneamente.

L'immagine selezionata

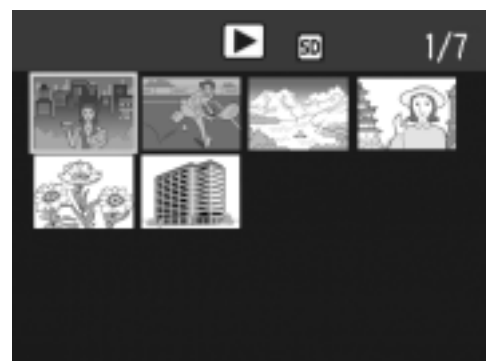

Per visualizzare una sola immagine

1. Selezionatela per mezzo dei tasti .

2. Premere il tasto (Visione ampia) due volte.



Riferimento

- Per cancellare l'immagine selezionata, vedere a P.50.
- Per come cambiare lo schermo in modalità di visualizzazione tre miniature, vedi P.44.



Ingrandimento delle immagini

Potete ingrandire un'immagine visualizzata dal monitor a LCD.

2592X1944, 2592X1728, 2048X1536	8 volte
1280X960	6.7 volte
640X480	3.4 volte

1. Premere il tasto (di lettura).

Appare l'ultima immagine ripresa.





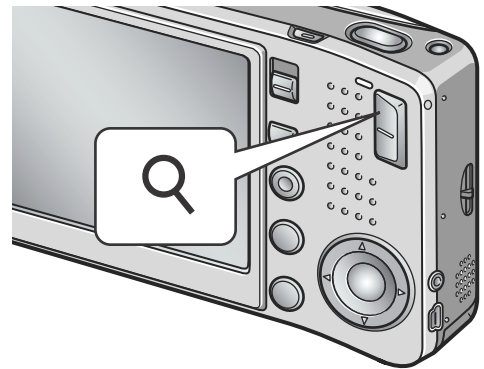

2. Premere i tasti per fare comparire l'immagine ferma che si vuole ingrandire.

3. Premete il tasto (visualizzazione ingrandita).

L'immagine viene ingrandita.



In visione allargata

Tasto 	Ingrandisce l'immagine fissa visualizzata. Premendo i tasti     è possibile spaziare all'interno dell'immagine stessa.
Tasto 	Riduce l'immagine fissa visualizzata, precedentemente ingrandita premendo il tasto  .
Tasto MENU/OK	Visualizza l'immagine ferma al massimo ingrandimento possibile. Visualizza l'immagine ferma al massimo valore disponibile o ritorna alla misura originale.



Nota

L'ingrandimento è disponibile anche in modalità Quick Review.

Visualizzazione su un apparecchio TV

Le immagini fisse riprese con la fotocamera possono altresì essere osservate sullo schermo di un apparecchio TV. La fotocamera, infatti, visualizza sullo schermo TV tutto ciò che appare sul proprio schermo LCD.

Per potere utilizzare l'apparecchio TV, è necessario innanzi tutto collegarvi la fotocamera attraverso il cavo AV ad essa fornito in dotazione.

Per vedere le immagini fisse sullo schermo TV osservate i passi di seguito illustrati:

1. Collegate saldamente il cavo AV al connettore Video In dell'apparecchio TV.

Collegate la spina bianca del cavo AV al connettore di ingresso audio (bianco) dell'apparecchio TV e la spina gialla al connettore di ingresso video (giallo).

ingresso video (giallo)

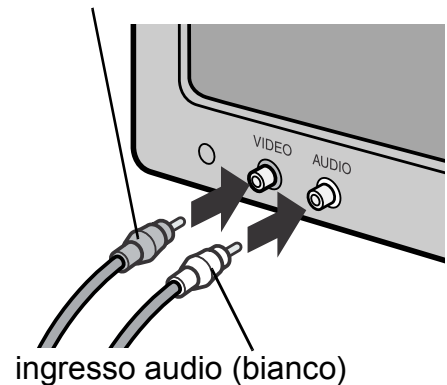

2. Accertatevi che la fotocamera sia spenta.

3. Collegate saldamente il cavo AV al connettore di uscita video della fotocamera.

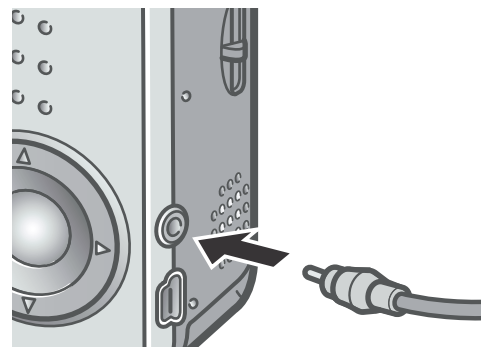

4. Impostate l'apparecchio TV nella modalità "Video". (Impostare l'ingresso su "Video")

Per informazioni in merito si suggerisce di consultare la documentazione fornita con l'apparecchio TV.

- 5. Premere il tasto Power o continuare a premere il tasto Playback per più di un secondo per accendere la fotocamera.**

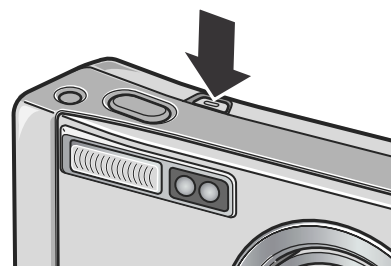

Nota

La connessione del cavo AV alla fotocamera determina lo spegnimento dello schermo LCD e la disattivazione dell'uscita dell'altoparlante.

Nota

- Collegando il cavo AV al connettore di ingresso di un videoregistratore, è possibile registrare quanto appare sullo schermo TV.
- Per l'utilizzo con un apparecchio TV od altri apparecchi, la fotocamera è normalmente impostata nel formato di riproduzione NTSC (impiegato in Giappone ed in altri Paesi). Qualora tuttavia l'apparecchio a cui si desidera eseguire il collegamento operi nel formato PAL (impiegato in Europa e in altre aree del mondo), prima di effettuare il collegamento è necessario impostare la fotocamera nel formato PAL dal menù delle impostazioni.

Riferimento

Per come cambiare il modo di uscita vid., vedere a P.124.

Cancellazione











Cancellare Files indesiderati (Immagini ferme/Filmati/Suoni)

È possibile cancellare files indesiderati o difettosi dalla SD memory card o dalla memoria interna alla fotocamera.

La cancellazione può avvenire in tre modi:

- Una immagine alla volta
- Tutte le immagini contemporaneamente
- Cancellazione delle sole immagini selezionate

1. Premere il tasto  (di lettura).
2. Per cancellare immagini una alla volta, premere i tasti   per far comparire l'immagine da cancellare.
3. Premete  (cancella).
4. Premere i tasti   per scegliere [CANC. UNO] o [CANC TUTT].
Se si è scelto [ELIM UNO], si può cambiare l'immagine da cancellare con i tasti  .
5. Premere il tasto MENU/OK.

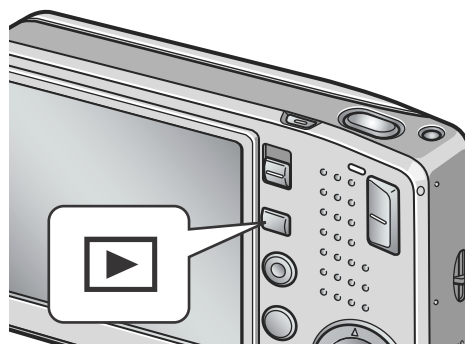

Se si è scelto [CANC. UNO]:

Il display indica che la cancellazione è in corso; una volta finita, torna alla schermata della fase 4.

Se si è scelto [CANC TUTT]:

Vi viene chiesto di confermare la cancellazione; per farlo, premere il tasto  scegliendo [Sì], quindi premere il tasto MENU/OK.



Riferimento

In modalità di visualizzazione tre miniature (vedi P.44), è possibile visualizzare un'immagine al centro e cancellarla premendo il tasto  (Elimina/Delete).







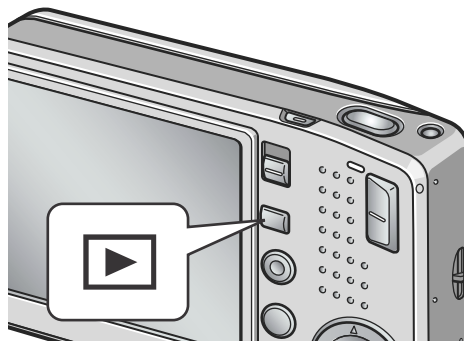

Cancellazione contemporanea di più immagini

1. Premere il tasto  (di lettura).

2. Premere due volte il tasto  (Miniature).

Lo schermo viene suddiviso in 12 porzioni e mostra 12 immagini ferme simultaneamente.



3. Premete i tasti     in modo da selezionare l'immagine da cancellare e quindi premete  (cancella).

Sul lato superiore sinistro dell'immagine appare il simbolo del cestino.



4. Ripetete il passo 3 in modo da selezionare le altre immagini da cancellare.

Se si seleziona l'immagine sbagliata, si può annullare la selezione rifezionando l'immagine stessa e quindi premendo nuovamente il tasto  (cancella).

5. Premete il tasto MENU/OK.

6. Premete  per selezionare [SI] e quindi premete MENU/OK.

Lo schermo indica la cancellazione in corso; al termine, fa ritorno alla visualizzazione di miniature.

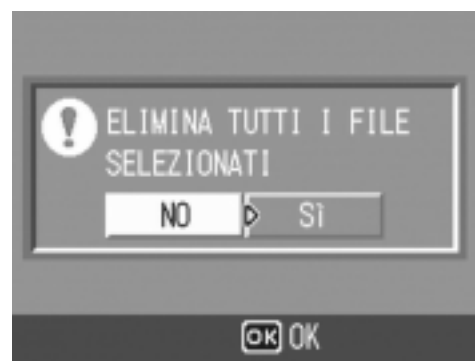

Capitolo 2

Varie tecniche di scatto e lettura

Modalità di utilizzo della funzione di stampa diretta.....	54
Un'ampia scelta di tecniche di ripresa.....	59
Riprese consecutive.....	89
Ripresa/ Riproduzione di filmati.....	93
Registrazione/Riproduzione audio.....	97
Altre funzioni disponibili nel modo di lettura	99

Modalità di utilizzo della funzione di stampa diretta

Informazioni sulla funzione di stampa diretta

La funzione di stampa diretta consente di stampare dalla fotocamera collegandola direttamente alla stampante con un cavo USB. Le fotografie possono quindi essere stampate rapidamente e con facilità dall'apparecchio anche senza disporre di un computer.

Importante

- Con questa funzione non è possibile stampare i filmati (.AVI). In caso di immagini fisse con suoni allegati (.JPG e .WAV), è possibile stampare solamente le immagini fisse (.JPG).
- Alcune stampanti non supportano le immagini scattate nel modo Testo (TIFF). Anche se le immagini TIFF vengono stampate, la qualità della stampa non può venire garantita.

Nota

- Questo apparecchio è provvisto della capacità PictBridge, lo standard industriale per l'esecuzione della stampa diretta delle immagini.
- Per potere stampare con la funzione di stampa diretta è quindi necessario che la stampante sia anch'essa provvista della capacità PictBridge. Per ulteriori informazioni di supporto si prega di consultare la documentazione fornita con la stampante.
- Per stampare direttamente su stampante che supporta entrambe Direct Print e PictBridge, selezionare [Original] per [CONNESSIONE USB].

Collegamento della fotocamera alla stampante

Collegare la fotocamera ad una stampante utilizzando il cavo USB in dotazione.

- 1. Accertatevi che la fotocamera sia spenta.**
- 2. Connettere la fotocamera ad una stampante tramite il cavo USB in dotazione.**

Accendere la stampante qualora fosse spenta.

Nota

Per disconnettere la fotocamera dalla stampante, prima di scollegare il cavo USB tra le due unità accertatevi che sia fotocamera sia stampante siano spente.

Invio di immagini alla stampante per eseguirne la stampa

Le immagini possono essere inviate dalla fotocamera direttamente ad una stampante provvista della capacità PictBridge e, quindi, stampate.

Esse vengono prelevate dalla memoria interna della fotocamera qualora non sia inserita una SD Memory Card, oppure da quest'ultima quando, al contrario, essa è inserita.

! Importante

Durante la stampa fate attenzione a non scollegare il cavo USB.

📄 Nota

Se durante l'invio dei dati appare un messaggio d'errore, controllate lo stato della stampante e date quindi corso alle necessarie operazioni.

Stampa di una sola immagine o di tutte le immagini

1. Accertatevi che la stampante sia pronta a stampare.

Appare lo schermo "Connessione".

2. Premete il tasto ADJ.

Appare lo schermo della modalità di riproduzione DirectPrint.

3. Premendo i tasti ◀▶ selezionate l'immagine che desiderate stampare.

4. Premete il tasto ADJ.

5. Premere i tasti ▲▼ per scegliere [1 FILE] o [TUTT FILE].

6. Premete il tasto MENU/OK.

Appare quindi il menù della funzione Direct Print.

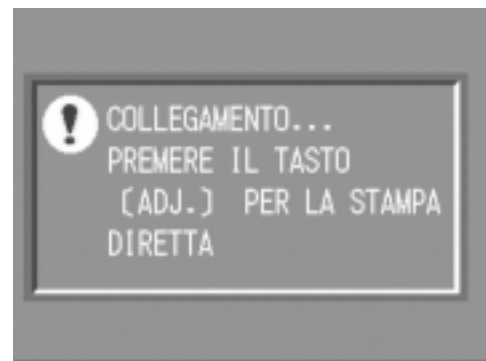

7. Premere i tasti ▲▼ per scegliere una voce e quindi quello ► per far comparire la schermata dettagliata delle opzioni.

Mentre appare il messaggio "CONNECTING../CONNETTENDO...", la connessione alla stampante è ancora incompleta. Quando la connessione è completata il messaggio "CONNECTING../CONNETTENDO..." scompare ed appare "DIRECT PRINT/STAMPA DIRETTA". Procedere al passo successivo dopo che la connessione è completata.



Si possono selezionare i seguenti articoli. Ciascun articolo appare solo se supportato dalla stampante.

Gli articoli marcati col simbolo * appaiono solo se supportati dalla stampante Ricoh.

Nome dell'opzione	Funzione
FORMATO CARTA	Seleziona il formato della carta.
TIPO CARTA	Seleziona il tipo di carta.
TIPO STAMPA	Imposta il numero di immagini da stampare su un singolo foglio. Il numero di immagini che possono essere inserite in un foglio varia a seconda del tipo di stampante connessa.
STAMPA DATA	Abilita o disabilita la stampa della data. Il formato della data può essere impostato utilizzando l'opzione data/ora del modo Impostazione.
STAMPA NOME FILE	Abilita o disabilita la stampa del nome del file.
OTTIM. IMMAGINI	Abilita o disabilita l'ottimizzazione dell'immagine prima di inviarla alla stampante.
STAMPA A MISURA FISSA	Impostare la misura immagine stampa.
QUALITA' DI STAMPA	Impostazione qualità di stampa
FORMATI STAMPA*	Stampa formati.

8. Premere i tasti ▲▼ per scegliere una voce e quindi il tasto MENU/OK.

Lo schermo fa ritorno al menù di Stampa diretta.

9. Ripetete i passi 7 e 8 per modificare le impostazioni nel modo desiderato.

Nota

Per specificare le impostazioni come i valori predefiniti selezionati alla prossima connessione, premere il tasto ADJ nella schermata, come al punto 7. Quando appare la schermata sulla destra, selezionare [IMPOSTA] e premere il tasto MENU/OK.

Selezionare [ANNULLA] per tornare alle impostazioni predefinite.

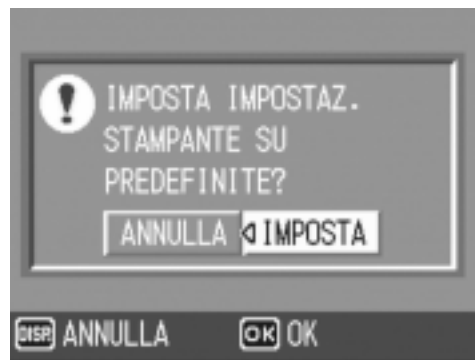

2

Varie tecniche di scatto/lettura

10. Premete il tasto MENU/OK.

L'immagine viene così inviata alla stampante ed appare quindi lo schermo "Connessione".

Premete il tasto DISP. in modo da cancellare.

Al termine della trasmissione l'apparecchio fa ritorno allo schermo del modo di riproduzione Direct Print e, quindi, la stampa si avvia.

Stampa di più immagini

1. Accertatevi che la stampante sia pronta a stampare.

Appare lo schermo "Connessione".

2. Premete il tasto ADJ.

Appare lo schermo della modalità di riproduzione DirectPrint.

3. Premere due volte il tasto (Miniature).

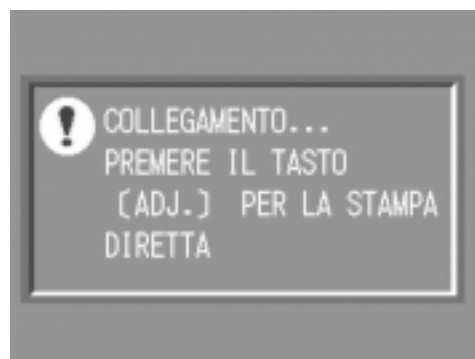

Lo schermo viene suddiviso in 12 porzioni e mostra 12 immagini ferme simultaneamente.



4. Premendo i tasti selezionate l'immagine che desiderate stampare.

5. Premete il tasto MENU/OK.

6. Premete i tasti in modo da impostare il numero di copie da stampare.

Premete il tasto  per aumentare il numero, oppure il tasto  per ridurlo.



7. Premendo i tasti ◀▶ selezionate l'immagine che desiderate stampare.
8. Premete i tasti ▲▼ in modo da impostare il numero di copie da stampare.
9. Ripetete i passi 7 ed 8 in modo da selezionare tutte le immagini che desiderate stampare e, quindi, il numero di copie per ciascuna di esse.
10. Premete il tasto MENU/OK.

Appare quindi il menù della funzione Direct Print.

11. Premendo i tasti ▲▼ selezionate l'opzione desiderata e quindi premete il tasto ▶ in modo da visualizzare lo schermo delle opzioni di dettaglio.

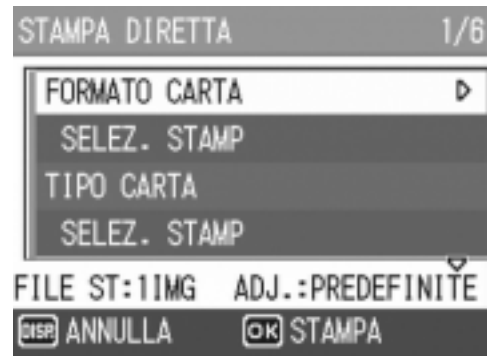

Mentre appare il messaggio "CONNECTING.../CONNETTENDO...", la connessione alla stampante è ancora incompleta. Quando la connessione è completata il messaggio "CONNECTING.../CONNETTENDO..." scompare ed appare "DIRECT PRINT/STAMPA DIRETTA". Procedere al passo successivo dopo che la connessione è completata.

12. Premere i tasti ▲▼ per scegliere una voce e quindi il tasto MENU/OK.

Lo schermo fa ritorno al menù Direct Print.

13. Ripetete i passi 11 e 12 per modificare le impostazioni nel modo desiderato.

14. Premete il tasto MENU/OK.

Le immagini selezionate vengono così inviate alla stampante ed appare quindi lo schermo "Connessione".

Premete il tasto MENU/OK in modo da cancellare l'operazione.

Quando tutte le immagini selezionate sono state inviate dalla fotocamera alla stampante, la fotocamera stessa fa ritorno allo schermo del Modo di riproduzione Direct Print.

Nota

- Possono essere stampate solamente le immagini con il simbolo della stampante (). Qualora si elimini una stampa e si riprovi, verificare che l'immagine da stampare riporti il simbolo della stampante.
- La stessa immagine ferma può venire stampata varie volte su di uno stesso foglio.
- Le voci disponibili dipendono dalle funzioni e dal driver della stampante.
- Per stampare le immagini utilizzando le impostazioni predefinite, dallo schermo delle opzioni avanzate selezionate Printer Setting.

Un'ampia scelta di tecniche di ripresa

Utilizzo del tasto ADJ. (regolazione)

Per mezzo del tasto ADJ. è possibile regolare l'esposizione, eseguire il bilanciamento del bianco ed impostare la sensibilità ISO con un numero di operazioni inferiore. Due tipi di funzione possono essere assegnate al tasto ADJ. oltre al controllo esposizione ed il bilanciamento del bianco. Qualora si desidera registrare una funzione frequentemente utilizzata, essa può essere facilmente impostata con poche operazioni.

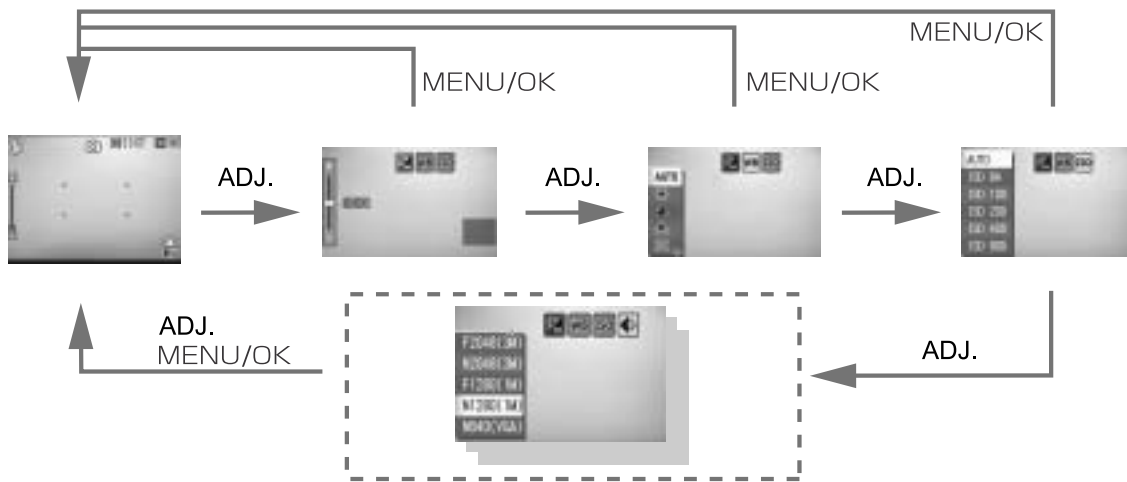

Per assegnare una funzione al tasto ADJ. è necessario aprire lo schermo delle impostazioni (P.115).

Regolazioni con il tasto ADJ.

Le regolazioni effettuabili con il tasto ADJ. differiscono tra modo Scena e modo Filmato.

Modo filmato	SENSIBILITÀ ISO, QUALITÀ/DIM.IMM., FUOCO, NITIDO, FOTOMETRIA, RIQUADRO AUTO, MODO CONTINUO, IMG. CON AUDIO
Modo foto	Luce naturale e artificiale
Scene Mode (Text Mode)	Densità del testo
Modo Scena (ad eccezione del modo Testo)	Controllo di esposizione e bilanciamento del bianco



Riferimento

- COMP. ESPOS., vedere a P.80.
- BIL. BIANCO, vedere a P.81.
- Densità testo, vedere P.86.
- Per attivare una funzione col tasto ADJ, vedere a P.115.

Menu impostazione di scatto

Il menu Impostazione di scatto permette di scattare immagini regolando i parametri elencati nella tabella che segue.

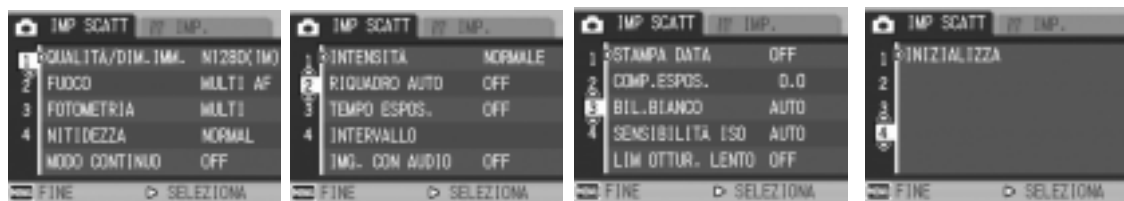

*Fra le scelte elencate nella tabella che segue, i valori predefiniti sono fra parentesi quadra [].

Impostazione	Opzioni	Vedere
QUALITÀ/DIM. IMM	F2592(5M), N2592(5M), F3:2(5M), F2048(3M), N2048(3M), F1280(1M), [N1280(1M)], N640(VGA)	P.62
FUOCO	[MULTI AF], SPOT AF, MF, SNAP, ∞	P.66
FOTOMETRIA	[MULTI], CENTRO, SPOT	P.69
NITIDEZZA	NITIDO, [NORMAL], SOFT	P.70
MODO CONTINUO	[OFF], CONT, CONT-S, CONT-M	P.89
INTENSITÀ	INTENSO, [NORMALE], NEUTRO, B&N	P.71
RIQUADRO AUTO	ON, [OFF], WB-BKT	P.72
TEMPO ESPOS	[OFF], 1, 2, 4, 8 secondi	P.75
INTERVALLO	[0 s], da 5 secondi a 3 ore	P.76
IMG. CON AUDIO	[OFF], ON	P.78
STAMPA DATA	[Off], DATA, ORA	P.79
COMP. ESPOS	-2.0 to +2.0	P.80
BIL. BIANCO	[AUTO], (luce del giorno), (cielo nuvoloso), (luce incandescenza), (luce incandescenza 2), (luce a fluorescenza), [M] (Impostazioni manuali)	P.81
SENSIBILITÀ ISO	[AUTO], ISO64, ISO100, ISO200, ISO400, ISO800	P.83
LIM OTTUR. LENTO	OFF, 1/2, 1/4, [1/8]	P.84
INIZIALIZZA	_____	P.85

Nota

Il menu SETUP può venire raggiunto dall'interno del menu Impostazione di scatto Per dettagli, vedere a P.110.

Riferimento

Per la lista delle impostazioni di scatto nel menu oggetti in modalità Video (Movie) e Scene, vedere P.171.

Uso del menu Impostazione di scatto

1. **Con la fotocamera pronta allo scatto, premere il tasto MENU/OK.**

Appare subito il menu Impostazione di scatto.

2. **Premere i tasti ▲▼ per scegliere la voce desiderata.**

Le voci impostabili sono divise in 4 schermate.

Quando si appoggia sul tocco ▼ sotto l'articolo il prossimo schermo appare.

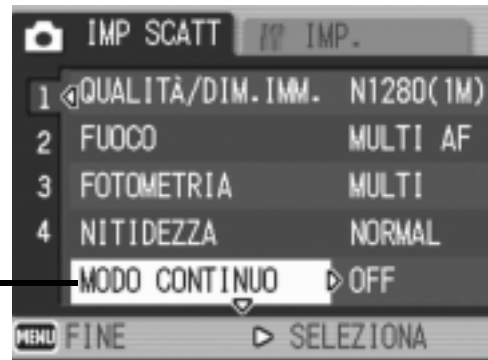

Per scegliere una schermata attraverso il suo numero:

1. Premere il tasto ◀ per scegliere il numero della schermata sulla sinistra dello schermo.
2. A numero di schermata selezionabili, premere i tasti ▲▼ per passare da una schermata all'altra.
3. Scelta una schermata, premere il tasto ▶ per tornare alla fase di selezione della voce da impostare.

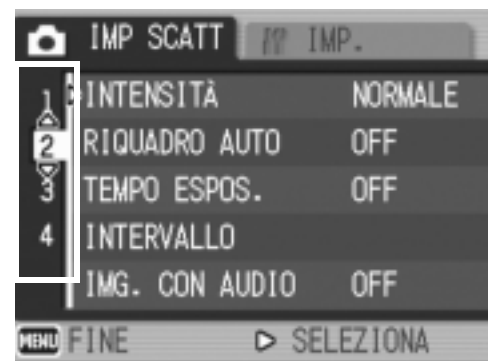

3. **Scelto un parametro da impostare, premere il tasto ▶.**

Le opzioni della voce scelta vengono visualizzate.

4. **Premere i tasti ▲▼ per scegliere un'opzione.**

5. **Premere il tasto MENU/OK o ◀.**



6. **Se si è premuto il tasto ◀ nella fase 5, premere il tasto MENU/OK.**

Il menu Impostazione di scatto scompare e la fotocamera è pronta per lo scatto.

Scelta del Modo Qualità Immagine/Formato Immagine (QUALITÀ/DIM.IMM.)

Il formato delle foto e dei filmati dipende dalle impostazioni di qualità e di formato che desiderate conferire alle immagini.

Nel modo Qualità dell'immagine sono presenti due tipi, N (Normale) e F (Fine).

Tipi di modo selezionabili		
Simbolo	modello	Descrizione
	Modo normale	Il rapporto di compressione è elevato, ed il risultato è un file di piccole dimensioni. Le riprese vengono normalmente eseguite utilizzando questo modo.
	Modo alta risoluzione	Il rapporto di compressione è basso, ed il risultato è un file di grandi dimensioni. Tuttavia la qualità dell'immagine è superiore a quella del modo normale.

Combinazioni del Modo Qualità Immagine e del Formato immagine.

		Formato				
		2592x1944	2592x1728	2048x1536	1280x960	640x480
Modo	F (alta risoluz.)	F2592 (5M)	F3:2 (5M)	N2048 (3M)	N1280 (1M)	-
	N (normale)	N2592 (5M)	-	N2048 (3M)	N1280 (1M)	N640 (VGA)
Utilizzi		Adatto per scaricare immagini sul proprio computer, per correzione immagini o per la stampa in formati grandi.	Adatto per la stampa in formati grandi.	Adatto per scattare molte immagini.	Adatto per salvare il maggior numero di immagini su di una singola SD memory card. Adatto per includere immagini a messaggi e-mail o per il loro uso su pagine Web.	

Il riquadro in grassetto indica l'indicazione che appare sullo schermo.

In modalità Video (Movie), 320 X 240 o 160 X120 può essere selezionato.



Riferimento

Per quanto riguarda le capacità della memoria interna e della scheda di memoria SD, consultare P.173.

1. Portare il selezionatore di modalità su .
2. Premete il tasto MENU/OK.
Appare così il menù di ripresa.
3. Premere il tasto ▼ per scegliere [QUALITÀ/DIM.IMM.] e premere il tasto ►.
4. Premendo i tasti ▲▼ selezionate l'impostazione desiderata.
5. Premere il tasto MENU/OK o ►.
Le impostazioni Qualità/Dimensioni Immagine sono così complete.

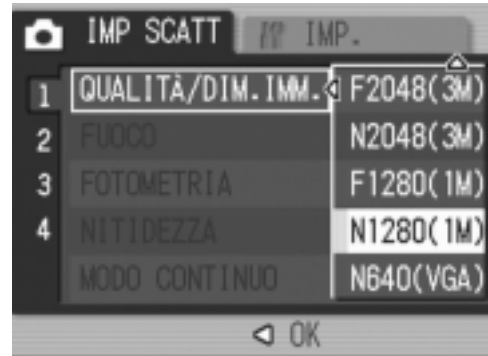

Modo foto

6. Se si è premuto il tasto ◀ nella fase 5, premere il tasto MENU/OK.
Il menu impostazioni di scatto sparisce e lo schermo LCD mostra i valori impostati.
Questa impostazione permane fino a che non viene cambiata dall'utente.



Modo filmato



Modificare la modalità di messa a fuoco (FUOCO: MULTI AF/SPOT AF)

Se si riprende il soggetto nella modalità di fuoco predefinita, la fotocamera mette a fuoco automaticamente (AF).

La fotocamera misura automaticamente le distanze fino ad un massimo di cinque aree fra 17 aree AF focalizzandone la vicina (MULTI AF), prevenendo la sfocatura dell'area centrale del soggetto permettendovi una ripresa con un minimo di immagini fuori fuoco.

È possibile selezionare solo un'area al centro dello schermo LCD per permettere alla fotocamera di focalizzare automaticamente su quest'area (SPOT AF).

Sono supportate cinque differenti modalità di focalizzazione.

Modalità di focalizzazioni selettive		
Simbolo	Modalità	Description
Nessuna	MULTI AF	Misura automaticamente le distanze di più aree per aggiustare il fuoco.
Nessuna	SPOT AF	Misura automaticamente la distanza all'area centrale del soggetto ed aggiusta il fuoco in automatico.
	MANUAL FOCUS/ FUOCO MANUALE (MF)	Vi permette di aggiustare il fuoco manualmente.
	SNAP/ISTANTANEA	Fissa la distanza di ripresa a distanza ravvicinata (circa 2.5 m)
	Infinito (∞)	Fissa la distanza di ripresa all'infinito.

Modificare la Modalità di Auto Fuoco (MULTI AF/SPOT AF)

1. Portare il selezionatore di modalità su .
2. Premete il tasto MENU/OK.
Appare così il menù di ripresa.
3. Premere il tasto ▼ per scegliere [FUOCO] e premere il tasto OK o ►.
4. Premete il tasto ▲▼ in modo da selezionare [MULTI AF] o [SPOT AF].
5. Premete il tasto MENU/OK o ◀.
6. Se si è premuto il tasto ◀ nella fase 5, premere il tasto MENU/OK.



Adesso le impostazioni della messa a fuoco sono terminate.
Questa impostazione rimarrà in vigore sino a nuova modifica.

Riferimento

- Per dettagli su come fissare la distanza di ripresa su Istantanea o Infinito (∞), vedere P.68
- Per dettagli sulla messa a fuoco manuale (Ripresa con messa a fuoco manuale) vedere P.66.

Riprese con Fuoco Manuale (FOCUS:MF)

Se la fotocamera non riesce a focalizzare automaticamente, è possibile mettere a fuoco manualmente (Fuoco Manuale:MF). La messa a fuoco manuale permette lo scatto ad una distanza fissa.

Nota

- In Modalità Scene, il fuoco manuale può essere usato solamente quando [ZOOM MACRO] o [CORREZIONE INCLINAZIONE] viene selezionato.
- La messa a fuoco manuale può anche mettere a fuoco oggetti che richiedono il modo macro.

Impostazione messa a fuoco manuale

- 1. Portare il selezionatore di modalità su .**
- 2. Premete il tasto MENU/OK.**
Appare così il menù di ripresa.
- 3. Premere il tasto ▼ per scegliere [FUOCO] e premere il tasto ►.**
- 4. Premere i tasti ▲▼ in modo da scegliere [MF].**
- 5. Premete il tasto MENU/OK o ◀.**
- 6. Se si è premuto il tasto ◀ nella fase 5, premere il tasto MENU/OK.**
Il menu di ripresa si chiude ed in alto sullo schermo appare "MF".



Scatto con messa a fuoco manuale

1. Premere il tasto ▼ come richiesto.

Premendo il tasto ▼ si ingrandisce la visualizzazione facilitando la messa a fuoco.

2. Premere il tasto ► per impostare la visualizzazione della barra di messa a fuoco/barra dello zoom.

Ogni volta che il tasto ► viene premuto, la barra della messa a fuoco e la barra dello zoom appaiono alternativamente.

3. Premere i tasti [▲] e [▼] per la messa a fuoco.

Premendo il tasto [▲] si avvicina il soggetto inquadrato.

Premendo il tasto [▼] si allontana il soggetto inquadrato.

Fino a quando le impostazioni non vengono modificate la volta successiva, le foto vengono scattate con messa a fuoco manuale.

4. Premere il tasto dell'otturatore per scattare l'immagine.



Nota

Quando la barra dello zoom viene visualizzata, è possibile utilizzarne le funzioni tramite i tasti [▲][▼].



Riferimento

- Per dettagli su come impostare su Auto Focus/Fuoco Manuale (Multi AF/Spot AF), vedere P.64.
- Per dettagli su come la distanza di ripresa su Istantanea o Infinito (∞), vedere P.68.

Riprendere ad una Distanza Fissa (FOCUS:SNAP/Infinity/FUOCO:Istantanea/Infinito)

La distanza di scatto può venire regolata da una breve distanza all'infinito.

L'infinito è utile per scattare oggetti distanti. Per eseguire riprese a distanza fissa, osservate la procedura di seguito indicata.

1. Portare il selezionatore di modalità su .
2. Premete il tasto MENU/OK.
Appare così il menù di ripresa.
3. Premere il tasto ▼ per scegliere [FUOCO] e premere il tasto ►.

4. Premete il tasto ▲▼ in modo da selezionare [SNAP] o [∞] (infinito).

Scegliendo [SNAP] si fissa la distanza focale a 2,5 m.

Scegliendo invece [∞] l'immagine viene messa a fuoco all'infinito.

5. Premete il tasto MENU/OK o ◀.

L'impostazione della messa a fuoco è così completa.

6. Se si è premuto il tasto ◀ nella fase 5, premere il tasto MENU/OK.

L'impostazione del metodo di misura della luce è così completata.



Il menu Impostazione di scatto si chiude ed il valore impostato appare sullo schermo.

Questa impostazione rimarrà in vigore sino a nuova modifica.



Modifica della misura della luce (FOTOMETRIA)

Per determinare il valore di esposizione, è possibile modificare il metodo di misura della luce (quale porzione di inquadratura utilizzabili per la misura). Sono disponibili tre metodi di misura della luce: MULTI, CENTRE e SPOT.

Tipi di modo selezionabili		
Simbolo	Nome del modo	Descrizione
Nessun simbolo	MULTI	L'intera inquadratura dell'immagine viene suddivisa in piccole parti e di ciascuna di esse viene eseguita la misura, giungendo quindi a determinare l'esposizione totale.
	CENTER	La misura della luce viene determinata sull'intera inquadratura, fornendo tuttavia maggior peso alla misura eseguita nell'area centrale. Utilizzate questo metodo quando la luminosità nell'area centrale differisce da quella nelle aree adiacenti.
	SPOT	La misura della luce viene determinata misurando solamente l'area centrale. Usate questa impostazione quando intendete volutamente sfruttare la luminosità dell'area centrale. Risulta utile quando le differenze di contrasto e di retroilluminazione sono notevoli.

1. Portare il selezionatore di modalità su .
2. Premete il tasto MENU/OK.
Appare così il menù di ripresa.
3. Premere il tasto ▼ per scegliere [FOTOMETRIA] e premere il tasto ►.
4. Premendo i tasti ▲▼selezionate l'impostazione desiderata.
5. Premete il tasto MENU/OK o ◀.

6. Se si è premuto il tasto ◀ nella fase 5, premere il tasto MENU/OK.

Il menu impostazioni di scatto sparisce e lo schermo LCD mostra i valori impostati.

Questa impostazione rimarrà in vigore sino a nuova modifica.



Modifica dell'aspetto delle fotografie (NITIDEZZA)

L'aspetto delle fotografie può essere modificato rendendole più nitide o più sfumate.

1. Portare il selezionatore di modalità su .
2. Premete il tasto MENU/OK.
Appare così il menù di ripresa.
3. Premere il tasto ▼ per scegliere [NITIDEZZA] e premere il tasto ►.
4. Premere i tasti ▲▼ per scegliere la voce desiderata.
5. Premete il tasto MENU/OK o ◀.
L'impostazione di nitidezza è così completata.



6. Se si è premuto il tasto ◀ nella fase 5, premere il tasto MENU/OK.
Il menu impostazioni di scatto sparisce e lo schermo LCD mostra i valori impostati. Questa impostazione rimarrà in vigore sino a nuova modifica.



Impostazione densità colore (INTENSITÀ)

La densità di colore dell'immagine fissa scattata, può essere selezionata fra le opzioni Intenso, Normale, Neutro e B&N (Bianco/Nero).

1. Ruotare il selettore di modalità su .
2. Premere il tasto MENU/OK.
Viene visualizzato il menù di impostazioni ambiente.
3. Premere il tasto ▼ per selezionare [INTENSITÀ] poi premere il tasto ►.
4. Premere i tasti ▲▼ per selezionare la densità del colore.
5. Premere il pulsante MENU/OK oppure ◀.

Ciò completerà le impostazioni di densità del colore.

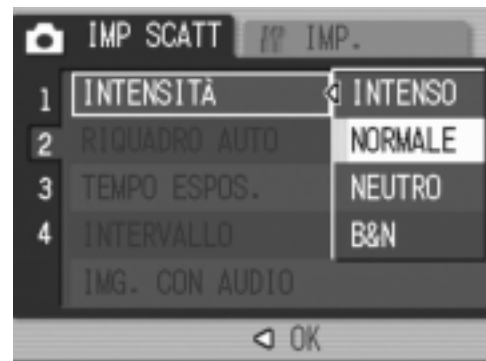

6. Qualora il pulsante ◀ è stato premuto in fase 5, premere il pulsante MENU/OK.

Il menù impostazioni di scatto scomparirà. Se si è impostato diversamente da [Normal], lo schermo LCD visualizzerà tali valori di impostazione.

I valori impostati vengono utilizzati per lo scatto immagini fino a quando non vengono cambiati al prossimo utilizzo. Anche lo schermo LCD visualizzerà tali valori.









Riprese consecutive con esposizioni diverse (RIQUADRO AUTO)

La funzione Riquadro auto riprende automaticamente tre immagini consecutive, con il valore d'esposizione stabilito come standard, a tre livelli d'esposizione, -0,5EV, ± 0 e +0,5EV.

Nota

Questa funzione non è disponibile per riprese fotografiche con suoni.

- 1. Ruotare il selettore di modalità su .**
- 2. Premete il tasto MENU/OK.**
Appare così il menù di ripresa.
- 3. Premere il tasto  per scegliere [RIQUADRO AUTO] e premere il tasto .**
- 4. Premete i tasti  in modo da scegliere tasto [ON].**
- 5. Premete il tasto MENU/OK o .**
Il menu delle impostazioni di scatto scompare e lo schermo LCD visualizza [AB].
- 6. Premere il pulsante di scatto.**

Vengono quindi scattate tre foto consecutive utilizzando il valore di esposizione specificato come standard sui tre livelli -0,5EV, ± 0 e +0,5EV. Successivamente alla ripresa, sullo schermo LCD appaiono tre immagini fisse. Nell'ordine, da sinistra, esse sono state scattate rispettivamente a -0,5EV (più scura), compensazione standard e +0,5EV (più chiara). Questa impostazione rimarrà in vigore sino a nuova modifica.



Riferimento

- Per la modifica dell'esposizione, vedere a P.80.
- Per modificare il bilanciamento del bianco, vedere a P.81.

Riprese fotografiche consecutive con diversi bilanciamenti di bianco (RIQUADRO AUTO)

Tre immagini vengono salvate automaticamente: un'immagine rossastra, una azzurrina e un'immagine dei bilanciamenti di bianco correnti.

Questa funzione risulta essere utile nel caso in cui non sia possibile valutare un appropriato bilanciamento del bianco.

1. Ruotare il selettore di modalità su .
2. Premere il tasto MENU/OK.
Appare subito il menu Impostazione di scatto.
3. Premere il tasto ▼ per scegliere [RIQUADRO AUTO] e premere il tasto ►.
4. Premere i tasti ▲▼ in modo da scegliere [WB-BKT].
5. Premete il tasto MENU/OK o ◀.

L'impostazione della funzione Riquadro Bilanciamento del bianco è terminata.

6. Se si è premuto il tasto ◀ nella fase 5, premere il tasto MENU/OK.

Adesso le impostazioni di bilanciamento del bianco sono terminate.

Il menu Impostazione di scatto scompare e appare al suo posto la schermata [WB-BKT].

7. Premere il pulsante di scatto.

Vengono automaticamente registrate tre immagini (rossiccia, bluastrea e pari all'attuale bilanciamento del bianco). Questa impostazione rimane valida finché non si spegne la fotocamera.

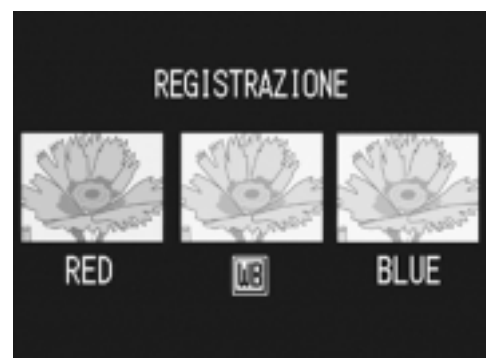
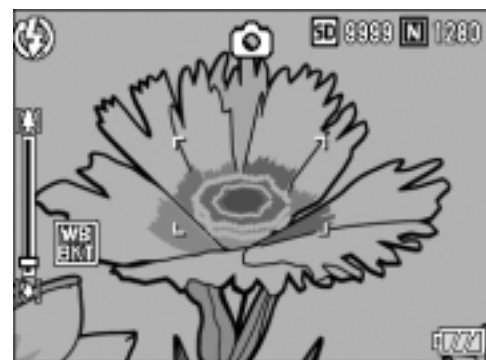



Nota

- Questa funzione non è disponibile per le riprese fotografiche con audio, le riprese Multi-scatto (P.89) o le riprese Riquadro Auto (P.72).
- È vietato il balenamento.
- L'esposizione temporale (P.75) è DISATTIVATA.
- Se [B&N] è impostato per [INTENSITÀ], il riquadro per il bilanciamento del bianco può venire impostato ma, non diventa valido.



Riferimento

Per modificare il bilanciamento del bianco, vedere P.81.

Uso di tempi di esposizione lunghi (TEMPO ESPOS.)

Potete scegliere tempi di esposizione da 1, 2, 4 o 8 secondi. Usando tempi di esposizione lunghi potete catturare un oggetto in movimento, ad esempio fuochi artificiali o vetture, nell'oscurità.

1. Ruotare il selettore di modalità su .

2. Premete il tasto MENU/OK.

Appare così il menù di ripresa.

3. Premere il tasto ▼ per scegliere [TEMPO ESPOS.] e premere il tasto ►.

4. Premere i tasti ▲▼ per scegliere un tempo di esposizione.

5. Premete il tasto MENU/OK o ◀.

L'impostazione del tempo di esposizione è così completata.

6. Se si è premuto il tasto ◀ nella fase 5, premere il tasto MENU/OK.

Adesso le impostazioni del tempo di esposizione sono terminate.

Il menu impostazioni di scatto sparisce e lo schermo LCD mostra i valori impostati. Questa impostazione rimarrà in vigore sino a nuova modifica.



Nota

- Se si usa un'esposizione lunga, la velocità dell'otturatore potrebbe scendere e le immagini possono risultare mosse. Tenere quindi la fotocamera bene in mano o usare un treppiedi.
- Durante la ripresa con tempi di esposizione lunghi, il monitor a LCD si spegne.

Riprese automatiche ad intervalli predefiniti (INTERVALLO)

La fotocamera può essere impostata in modo che scatti una foto ad intervalli di tempo fissi.

È possibile impostare l'intervallo tra gli scatti, ad una qualunque lunghezza compresa fra 5 secondi e 3 ore, con incrementi di 5 secondi.

1. Ruotare il selettore di modalità su .

2. Premete il tasto MENU/OK.

Appare così il menù di ripresa.

3. Premere il tasto ▼ per scegliere [INTERVALLO] e premere il tasto ►.



4. Premete il tasto ▲▼ e specificate l'intervallo di tempo.

5. Premete ► per portarvi sull'impostazione dei minuti e quindi utilizzate i tasti ▲▼ per selezionare i minuti.



6. Premete ► per portarvi sull'impostazione dei secondi e quindi utilizzate i tasti ▲▼ per selezionare i secondi.

7. Premete il tasto MENU/OK.

Lo scatto ad intervalli predefiniti è stato impostato e lo schermo LCD visualizza Intervallo.



8. Premere il pulsante di scatto.

Ogni volta che l'intervallo fisso di tempo trascorre, viene scattata una foto.

9. Per interrompere la ripresa premete il tasto MENU/OK.

L'impostazione relativa all'intervallo di tempo si cancella allo spegnimento della fotocamera.

Importante

Se, nel menu impostazione scatti, il tempo fino al prossimo scatto è impostato in modo da essere più lungo del tempo previsto per lo scatto ad intervalli, quest'ultimo diventerà più lungo di quello impostato per lo scatto ad intervalli.

Nota

- Al passo 5 premete e mantenete premuto il tasto ▲ oppure il tasto ▼ in modo da aumentare o ridurre rapidamente il valore d'impostazione per minuto.
- Eseguendo le riprese con l'alimentazione a batterie, queste si possono esaurire. Utilizzate quindi l'adattatore AC (venduto separatamente).
- Premendo il pulsante di scatto anche durante la ripresa ad intervalli, la fotocamera scatta normalmente la foto. In ogni caso, il modo di ripresa ad intervalli procede anch'esso normalmente. Una volta scattata l'ultima foto al trascorrere dell'intervallo di tempo specificato, è possibile eseguire una normale ripresa successiva.
- Quando si abilita l'intervallo di ripresa, la ripresa consecutiva automaticamente si disattiva anche se si imposta la funzione Multi-scatto su [CONT] o su [MCONT].





Fotografia di un'immagine ferma con audio (IMG. CON AUDIO)

È possibile fotografare un'immagine ferma con un voice memo. La registrazione vocale può proseguire per un massimo di otto secondi.

- 1. Ruotare il selettore di modalità su .**
- 2. Premere il tasto MENU/OK.**
Appare subito il menu Impostazione di scatto.
- 3. Premete il tasto , selezionate [IMG. CON AUDIO] e quindi premete il tasto .**
- 4. Premere i pulsanti   per selezionare [ON].**
- 5. Premete il tasto MENU/OK o .**
- 6. Se si è premuto il tasto  nella fase 5, premere il tasto MENU/OK.**
Appare così il menù di ripresa.
- 7. Premere il tasto dell'otturatore per avviare la registrazione.**
Terminato lo scatto, sarà avviata la registrazione vocale.
- 8. Premere il pulsante dell'otturatore per arrestare la registrazione.**



Nota

Per riprodurre un'immagine ferma con un suono, visualizzare l'immagine come si farebbe con un'immagine normale senza suono. Premendo il tasto ADJ si riproduce il suono. Premere i tasti   per visualizzare la barra di regolazione del volume, dalla quale potete regolare il volume con i tasti  .

Riferimento

Per quanto riguarda la lettura di immagini ferme, vedere a P.43.

Sovrimpressione della data sulle foto (STAMPA DATA)

Nell'angolo inferiore destro delle immagini fisse è possibile inserire la data (YY/MM/DD) oppure la data e l'ora (YY/MM/DD hh:mm).

1. Ruotare il selettore di modalità su .
2. Premere il tasto MENU/OK.
Appare subito il menu Impostazione di scatto.
3. Premete il tasto ▼, selezionate [STAMPA DATA] e quindi premete il tasto ►.
4. Premete ▲▼ sino a selezionare l'impostazione desiderata.
5. Premete il tasto MENU/OK o ◀.
L'impostazione di sovrimpressione della data è così completata.

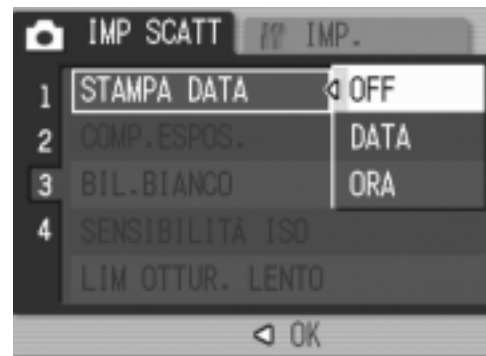

6. Se si è premuto il tasto ◀ nella fase 5, premere il tasto MENU/OK.
Il menù impostazione scatti scompare e lo schermo LCD mostra .
Questa impostazione verrà usata per lo scatto fino a quando non sarà cambiata.



Nota

- Non è possibile utilizzare la funzione STAMPA DATA se data ed ora non sono state anticipatamente impostate. E quindi necessario impostare innanzi tutto nella fotocamera la data e l'ora (P.122).
- La funzione STAMPA DATA non è utilizzabile con i filmati.
- Un'anteprima non viene visualizzata insieme alla data.

Modifica dell'esposizione (COMP.ESPOS.)

L'impostazione dell'esposizione permette di determinare il livello di luminosità delle foto scattate.

Normalmente, se il soggetto è al centro della foto, la compensazione della luce di sfondo viene attivata automaticamente ed è possibile scattare immagini con un'esposizione corretta.

Tuttavia, nei seguenti casi o quando si intende per qualche ragione cambiare l'esposizione, è possibile scegliere il valore di esposizione. L'esposizione può andare da -2,0 a +2,0. Impostando un livello più alto (+) si rende l'immagine più luminosa, mentre scegliendone uno più basso (-) la si rende più scura.

In presenza di retroilluminazione

Quando lo sfondo è particolarmente luminoso il soggetto appare scuro (sottoesposizione). In tal caso impostate l'esposizione ad un valore più elevato (+).

Quando il soggetto tende al chiaro

Risulta del tutto nera (sottoesposizione). Impostare un livello di esposizione più alto (+).

Se il soggetto è scuro

Risulta del tutto bianco (sovrapposizione). Impostare un livello di esposizione più basso (-).

Lo stesso accade quando si scattano foto di persone sotto un riflettore.

Per cambiare quest'impostazione, usare o il menu Impostazione di scatto o il tasto ADJ.

Questa sezione descrive il modo di uso del tasto ADJ.

Per usare invece il menu Impostazione di scatto, vedere la sezione "Uso del menu Impostazione di scatto" (P.61).

1. Ruotare il selettore di modalità su .

2. Premete il tasto ADJ.

Appare la barra di Compensazione esposizione.

3. Premere i tasti ▲▼ e specificare un valore.

4. Premete il tasto MENU/OK.

L'impostazione per la compensazione di esposizione è completata e lo schermo LCD visualizza i valori selezionati.









Nota







Durante le riprese in ambienti particolarmente luminosi, si potrebbero verificare delle sovrapposizioni difficili da compensare. In tal caso verrebbe visualizzato il simbolo [!AE].

Utilizzo di luce naturale ed artificiale (BIL.BIANCO)

Regolare il bilanciamento del bianco in modo che un soggetto bianco sia effettivamente riprodotto come bianco. Al momento dell'acquisto, il bilanciamento del bianco è regolato su "AUTO", e l'impostazione non dovrebbe venire cambiata, ma se si hanno difficoltà a trovare il punto di bilanciamento del bianco nel fotografare un oggetto monocoloro o sotto varie sorgenti di luce, questa impostazione può venire modificata.

Tipi di modo selezionabili		
Simbolo	Nome del modo	Descrizione
AUTO	Auto	La regolazione viene eseguita automaticamente.
	luce del giorno	Da utilizzare in esterni (sole) e quando il bilanciamento del bianco non viene adeguatamente eseguito.
	cielo nuvoloso	Selezionalo per riprese con cielo nuvoloso oppure all'ombra e quando il bilanciamento del bianco non viene adeguatamente eseguito.
	luce incandescenza	Selezionalo per riprese con illuminazione incandescente e quando il bilanciamento del bianco non viene adeguatamente eseguito.
	luce incandescenza 2	Scatto con illuminazione al tungstenio (leggermente rossastra, rispetto alla modalità Luce al Tungstenio)
	luce a fluorescenza	Selezionalo per riprese con illuminazione fluorescente e quando il bilanciamento del bianco non viene adeguatamente eseguito.
	Impostazioni manuali	Permette di aggiustare manualmente.

Per cambiare quest'impostazione, usare o il menu Impostazione di scatto o il tasto ADJ. Questa sezione descrive il modo di uso del tasto ADJ. Per usare invece il menu Impostazione di scatto, vedere la sezione "Uso del menu Impostazione di scatto" (P.61).

- 1. Ruotare il selettore di modalità su .**
- 2. Premete il tasto ADJ.**
Appare la barra di Compensazione esposizione.
- 3. Premete i tasti   finché non appare il menu di Bilanciamento del Bianco.**
- 4. Premere i tasti   per scegliere una modalità diversa da .**
Si può anche premere il tasto dell'otturatore in questo stato.
- 5. Premete il tasto MENU/OK.**

L'impostazione di bilanciamento del bianco è completata e lo schermo LCD visualizza un segno.

Questa impostazione verrà usata per lo scatto fino a quando non sarà cambiata.



Impostazione manuale del bilanciamento del bianco (Manuali)

1. Ruotare il selettore di modalità su .
2. Premete il tasto ADJ.
3. Premete i tasti ◀▶ finché non appare il menu di Bilanciamento del Bianco.
4. Premere i tasti ▲▼ in modo da scegliere [M].
5. Puntare la fotocamera su un pezzo di carta o su qualcosa di bianco nelle condizioni di luce della propria immagine.
6. Premete il tasto DISP.



Le impostazioni di luce naturale e artificiale sono eseguite.

7. Premete il tasto MENU/OK.

L'impostazione di bilanciamento del bianco è completata e lo schermo LCD visualizza un segno.

Questa impostazione verrà usata per lo scatto fino a quando non sarà cambiata.

Se si preme il tasto DISP. al punto 6, lo schermo si aggiorna per mostrare le

impostazioni di luce naturale e artificiale eseguite. Se il risultato è diverso da quello previsto, ripetere i passaggi 5 e 6 per modificare le impostazioni quante volte lo si desidera.



Nota

In modalità Auto, la luce naturale e artificiale non può essere regolata correttamente per un soggetto perlopiù scuro. In questo caso, aggiungere qualcosa di bianco come soggetto.

Importante

Durante lo scatto con flash, il bilanciamento del bianco potrebbe non essere regolato correttamente. In questo caso cambiare in Modalità Automatica (Auto Mode) per fotografare con il flash.

Impostazione della sensibilità (SENSIBILITÀ ISO)

La sensibilità ISO indica il grado di sensibilità di una pellicola alla luce. A valori più elevati corrispondono maggiori sensibilità. L'elevata sensibilità è adatta alla ripresa di soggetti situati in luoghi bui o in rapido movimento e per sopprimere la sfocatura. Le immagini, tuttavia, perdono di nitidezza.

Per una minore o maggiore sensibilità, è possibile scegliere tra le sei impostazioni seguenti.

AUTO, ISO64, ISO100, ISO200, ISO400

Quando ISO è impostato su AUTO, la fotocamera modifica automaticamente la sensibilità a seconda delle impostazioni di distanza, zoom e macro. In generale, usare la fotocamera in modalità AUTO. Se non volete che la fotocamera modifichi la sensibilità ISO, selezionare una modalità differente da AUTO.

1. Ruotare il selettore di modalità su .

2. Premete il tasto MENU/OK.

Appare così il menù di ripresa.

3. Premere il tasto  per scegliere [SENSIBILITÀ ISO] e premere il tasto .



4. Premere i tasti  e specificare un valore.

5. Premete il tasto MENU/OK o .

6. Se si è premuto il tasto  nella fase 5, premere il tasto MENU/OK.

Adesso le impostazioni della sensibilità ISO sono terminate.

Il menu impostazioni di scatto sparisce e lo schermo LCD mostra i valori impostati.

Questa impostazione rimarrà in vigore sino a nuova modifica.



Nota

Nella modalità grandangolo dello zoom, quando la Sensibilità ISO è impostata su Auto, la sensibilità è equivalente ad un ISO160 con il flash o ISO 100 senza.

Per limitare la velocità di scatto dell'otturatore (LIM OTTUR. LENTO)

Portando questa funzione su [ON], la velocità di rilascio massima dell'otturatore può venire limitata ai seguenti valori:

1/8 di secondo, 1/4 di secondo, 1/2 di secondo

Quando la funzione è su [OFF], la velocità massima di rilascio dell'otturatore è di 1 secondo.

1. Ruotare il selettore di modalità su .

2. Premere il tasto MENU/OK.

Appare subito il menu Impostazione di scatto.

3. Premere il tasto ▼ per scegliere [LIM OTTUR. LENTO] e premere il tasto ►.

4. Premere i tasti ▲▼ per selezionare i tempi dell'otturatore.

5. Premere il tasto MENU/OK o ◀.

L'impostazione del limite di velocità di rilascio dell'otturatore è completa.

6. Se si è premuto il tasto ◀ nella fase 5, premere il tasto MENU/OK.

Adesso le impostazioni le impostazioni per l'otturatore lento.

Il menu impostazioni di scatto sparisce e lo schermo LCD mostra i valori impostati. Questa impostazione permane fino a che non viene cambiata dall'utente.

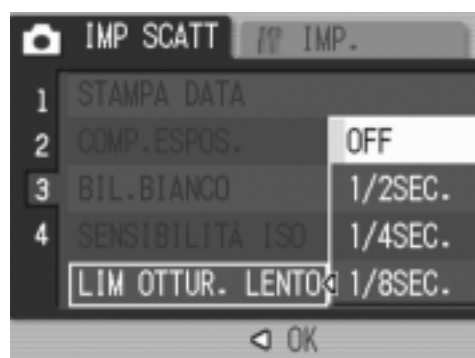

Nota

- Se Tempo esposizione si trova su ON, la priorità viene data a Tempo Esposizione.
- Quando Scena notturna viene scelto nel modo Scena, la priorità viene data a Scena notturna.
- Quando il flash è in modo Sincro lenta, la più grande velocità dell'otturatore è di un secondo.
- Quando si utilizza l'otturatore lento, la quantità di luce potrebbe essere insufficiente a seconda della luminosità del soggetto, facendone risultare un'immagine scura. In questo caso, provare le seguenti soluzioni:
 - Selezionare un tempo per l'otturatore più lento.
 - Aumentare la sensibilità ISO (P.83).
 - Usare il flash (P.37)

Ripristino delle impostazioni predefinite del menu di ripresa (INIZIALIZZA)

Per riportare i parametri del menu Impostazione di scatto ai valori predefiniti, fare quanto segue.

1. Ruotare il selettore di modalità su .
2. Premere il tasto MENU/OK.
3. Premete il tasto ▼, selezionate [INIZIALIZZA] e quindi premete il tasto ►.
4. Accertatevi che sia selezionato [YES] e quindi premete il tasto MENU/OK.

Il messaggio indica che la fotocamera sta ripristinando le impostazioni iniziali; al termine riappare lo schermo dei modi.



Riferimento

Per una lista delle funzioni i cui valori non vengono cancellati dallo spegnimento, vedere a P.172.

Regolazione dell'ombreggiatura dei testi (DENSITÀ)

Quando si riprendono dei testi, è possibile variare l'impostazione DENSITÀ. Le selezioni possibili sono DEEP, NORMAL e LIGHT.

Per cambiare quest'impostazione, usare o il menu Impostazione di scatto o il tasto ADJ.



Questa sezione descrive il modo di uso del tasto ADJ.

Per usare invece il menu Impostazione di scatto, vedere la sezione "Uso del menu Impostazione di scatto" (P.61).

1. Ruotare il selettore di modalità su .

2. Premete il tasto .

La schermata della modalità di selezione di immagine ferma appare.

3. Premere i tasti   per scegliere il modo Testo e quindi il tasto MENU/OK.



4. Premere il tasto ADJ.

Appare il menu Densità testo.

5. Premete il tasto   sino a selezionare l'impostazione di ombreggiatura desiderata.

È inoltre possibile premere il tasto di scatto in questo stato.



6. Premete il tasto MENU/OK.

Le impostazioni di densità testo sono state completate.

Il valore d'impostazione di densità testo non appare sullo schermo.

Questa impostazione rimarrà in vigore sino a nuova modifica.



Riferimento

Per le modalità di scatto di testi, vedere a P.38.

Utilizzo della funzione AF target shift

Durante le riprese macro, la funzione AF target shift consente di bloccare la messa a fuoco con i tasti ▲▼◀▶ della videocamera senza doverla in alcun modo spostare.

Essa è quindi utile per eseguire riprese macro da un treppiede con la messa a fuoco (P.33) bloccata.

La funzione AF target shift consente inoltre di spostare sul soggetto, mediante i tasti ▲▼◀▶, il crocino situato al centro dello schermo LCD in modo da eseguire la messa a fuoco.

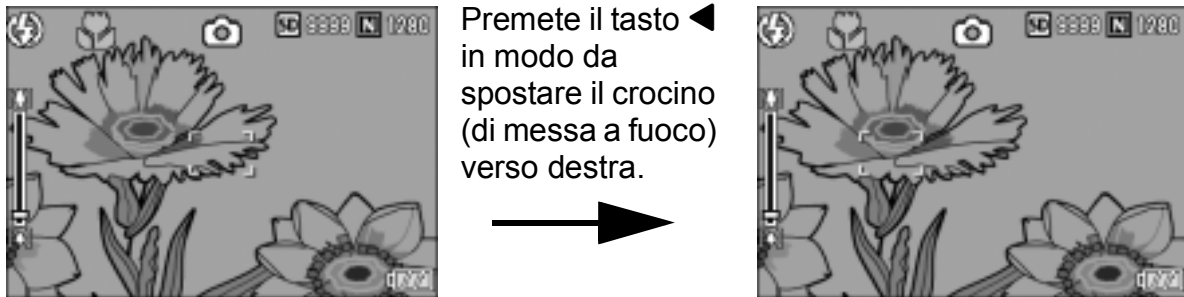

1. Con la fotocamera pronta allo scatto, premere il tasto 🌸.
Il simbolo di macro appare in cima allo schermo.

2. Premere il tasto ADJ. quattro volte.

3. Premere i tasti ◀▶ finché non appare la schermata di funzione AF Target Shift (croce mostrata nella figura).

4. Muovere la croce verso il soggetto con i tasti ▲▼◀▶.

5. Premete il tasto MENU/OK.

6. Premete sino a metà corsa (mezza pressione) il pulsante di scatto.
La fotocamera esegue così la messa a fuoco in corrispondenza del crocino.

7. Premete con dolcezza il pulsante di scatto sino a fine corsa (pressione completa del tasto).

Sin tanto che la fotocamera rimane nel modo Macro, la funzione AF target shift automaticamente esegue la messa a fuoco nella posizione stabilita.

☺ Utilizzo del timer

Il timer può essere impostato in modo che lo scatto avvenga dopo 2 o 10 secondi.

Un imposto di due secondi permette di evitare il movimento della fotocamera.

1. Ruotare il selettore di modalità su 📷.

2. Premete il tasto ☺ (Self-timer).

Lo schermo LCD visualizza il simbolo. Il valore "10" visualizzato a destra del simbolo indica il numero di secondi. In tale situazione, la ripresa avviene dieci secondi dall'istante di pressione del pulsante di scatto.

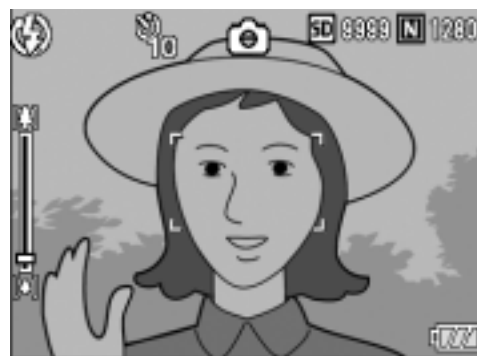

3. Premere il pulsante dell'otturatore.

La messa a fuoco si blocca, il flash si accende e l'autoscatto si avvia. Una volta effettuato lo scatto, il modo Autoscatto si cancella.



Nota

- Ogni qualvolta si preme il tasto ☺ (Self-timer), si commuta tra 10 sec - 2 sec - disattivazione timer, e quindi ancora tra 10 sec - 2 sec - ecc.
- Le impostazioni del timer si cancellano allo spegnimento della fotocamera.
- Impostando l'autoscatto sull'intervallo di 2 secondi, il flash non si attiva.

Riprese consecutive

La funzione Multi-ripresa (ripresa consecutiva) viene così diversamente classificata:

CONT. (Multi-ripresa)

La fotocamera effettua riprese sin tanto che il pulsante tasto di scatto rimane premuto. Per ogni foto viene memorizzata l'immagine, proprio come nelle normali riprese.

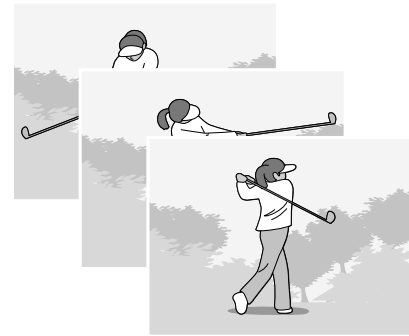

SCONT. (Multi-scatto S)

Con una pressione completa del tasto di scatto, potete scattare 16 foto consecutive ad intervalli di 1/7.5 di secondo in circa 2,2 secondi. Le 16 immagini vengono raggruppate insieme e memorizzate in un solo file da 2592 x 1944 pixel.

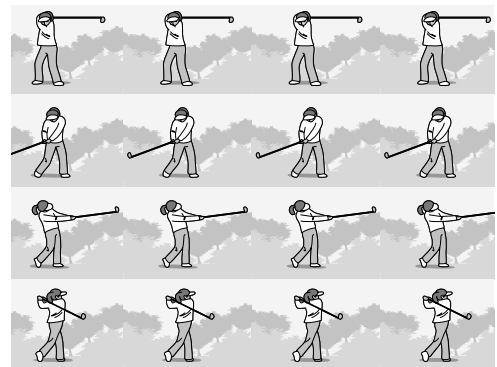

MCONT. (Multi-scatto M)

Con questa funzione, mentre se ne mantiene premuto il pulsante di scatto la fotocamera memorizza la scena e, una volta che questo viene rilasciato, essa registra gli ultimi 2,2 secondi della ripresa effettuata.

Le 16 immagini vengono raggruppate insieme e memorizzate in un solo file da 2592 x 1944 pixel.

2. La fotocamera esegue 2,2 secondi di registrazione ad alta velocità.

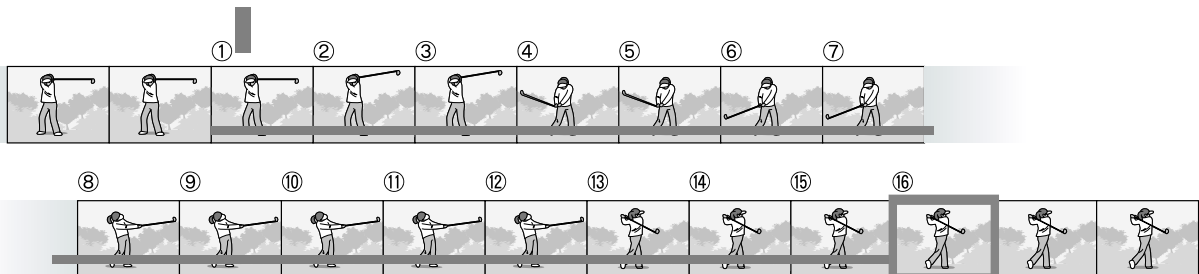

1. Se si rilascia il pulsante di scatto in questo punto...

Nota

- Durante le riprese in Multi-scatto S o Multi-scatto M, la sensibilità ISO è fissa su AUTO anche qualora la si imposti a 64.100.
- Il numero massimo di immagini memorizzabili durante l'utilizzo del modo Multi-ripresa dipende dal loro formato, come di seguito indicato:
- Il numero di immagini che possono essere riprese in Multi-shot/Multi-scatto con la memoria interna sono mostrati nella tabella sottostante:

	F2592	N2592	3:2	F2048	N2048	F1280	N1280	N640
zoom digitale: Off	7	7	7	6	6	13	13	13
zoom digitale: On	6	6	6	6	6	13	13	13

- Quando si riprendono immagini consecutivamente usando una SD memory card, le immagini riprese possono essere registrate normalmente fino a quando la SD memory card non raggiunge la massima capienza. Tuttavia, qualora il numero delle immagini riprese consecutivamente dovesse eccedere i valori riportati nella tabella qui sopra, la velocità di registrazione viene rallentata. (Ciò dipende dalle impostazioni dell'immagine.)

1. Ruotare il selettore di modalità su .

2. Premere il tasto MENU/OK.

Appare subito il menu Impostazione di scatto.

3. Premere il tasto ▼ per scegliere [MODO CONTINUO] e premere il tasto ►.

4. Premete il tasto ▲▼ in modo da selezionare [CONT.], [CONT.S], o [CONT.M].

5. Premete il tasto MENU/OK◀.

6. Se si è premuto il tasto ◀ nella fase 5, premere il tasto MENU/OK.

Il menu Impostazione di scatto si chiude ed il simbolo viene visualizzato in cima allo schermo.



Riprese consecutive

7. Inquadrate il soggetto e quindi premete e mantenete premuto il pulsante di scatto.

La fotocamera effettua riprese sin tanto che il pulsante tasto di scatto rimane premuto.

8. Per arrestare la memorizzazione rilasciate il pulsante di scatto.

Per riprodurre immagini consecutive scattate nel modo Multiscatto, portare la fotocamera nel modo di lettura (vedere a P.43) e scegliere un'immagine ferma con i tasti ◀▶.

Multi-scatto S

7. Inquadrate il soggetto e quindi premete e mantenete premuto il pulsante di scatto.

Vengono scattate automaticamente 16 foto.

Multi-scatto M

7. Inquadrate il soggetto e quindi premete e mantenete premuto il pulsante di scatto.

La fotocamera memorizza la scena sin tanto che ne mantenete premuto il pulsante di scatto.

8. Rilasciate il pulsante di scatto.

La fotocamera arresta la memorizzazione e le precedenti 16 immagini fisse (riprese nell'arco di circa 2,2 secondi) vengono registrate come un'unica immagine fissa.



Riferimento

- Per fare ritorno alla normale ripresa ad un fotogramma, osservate i passi da 1 a 3, al passo 4 selezionate [OFF] e quindi premete il tasto MENU/OK.
- Rilasciando il pulsante di scatto entro 2,2 secondi dall'istante in cui è stato premuto, vengono memorizzate le foto scattate dal momento della pressione del pulsante di scatto stesso sino a quello del suo rilascio (il numero di fotogrammi consecutivi sarà inferiore a 16).
- Il flash viene disabilitato (OFF).
- Durante la ripresa di immagini consecutive, lo schermo LCD è spento.
- Durante la ripresa di immagini consecutive, la funzione di correzione del tremolio della fotocamera è spento.

Visualizzazione di un'immagine fissa S Multi-scatto o M Multi-scatto in modalità Visualizzazione ingrandita

Quando sono visualizzate le immagini fisse S Multi-scatto o M Multi-scatto (16 immagini in un file), una (uno scatto) delle 16 immagini può essere visualizzata in modalità Visualizzazione ingrandita. Dopo la visualizzazione ingrandita, il display può riprodurre un'immagine per volta. Per visualizzare un'immagine fissa S Multi-scatto o M Multi-scatto in modalità Visualizzazione ingrandita, procedere come di seguito riportato.

1. Premere il tasto di lettura.

Viene visualizzata l'ultima foto scattata.

2. Premere i tasti per fare comparire un'immagine ferma S Multiscatto o M Multiscatto.



3. Premere il pulsante (Visualizzazione ingrandita).

La barra di posizione immagini viene visualizzata nella parte inferiore del monitor LCD.

Premere i pulsanti   per far avanzare l'immagine.

Per ritornare alla schermata con 16 immagini, premere il pulsante MENU/OK.

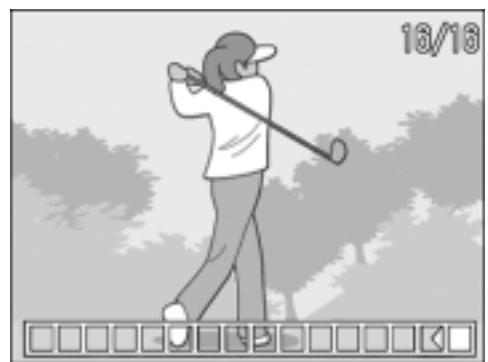

Nota

La barra di posizione immagini viene visualizzata nella parte inferiore del monitor LCD.

Riferimento

Per informazioni su come effettuare lo scatto fotografico in modalità S Multi-scatto o M Multi-scatto, vedere P.89.

Ripresa/ Riproduzione di filmati

Ripresa di filmati

È possibile registrare filmati e suoni.

Potete selezionare il formato delle immagini tra 320 × 240 pixel e 160 × 120 pixel.

È possibile selezionare il numero di fotogrammi al secondo, fra 30 oppure 15.

Ogni video ripreso viene registrato in un unico file AVI.

- 1. Ruotare il selettore di modalità su  (Modalità video).**

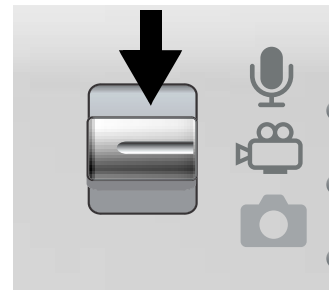

- 2. Premere il pulsante dell'otturatore.**

Si avvia così la ripresa del filmato.

La ripresa continua sino ad una nuova pressione del pulsante di scatto.

- 3. Una nuova pressione del pulsante di scatto arresta la registrazione.**





Importante

- Durante l'esecuzione di filmati, suoni di operazione possono essere registrati.
- La durata massima di registrazione dipende dalla scheda di memoria posseduta. Anche entro il tempo massimo disponibile per la scheda, la registrazione potrebbe cessare per qualche altro motivo.



Nota

- Il flash non può essere utilizzato.
- Durante l'esecuzione di filmati, può essere utilizzato solamente lo zoom digitale.
- Al momento della pressione del pulsante dell'otturatore nella Fase 2, la ripresa è a fuoco e il bilanciamento del bianco viene fissato automaticamente.
- La durata di registrazione rimanente può non cambiare in modo uniforme perché viene ricalcolata dalla capacità di memoria rimanente mentre il film viene girato.



Riferimento

- Per modificare il formato d'immagine dei filmati, vedere a P.62.
- Per come cambiare il numero degli scatti al secondo, vedere a P.95.
- Per informazioni sullo zoom digitale, vedere a P.35.
- Per la lista dei menù di impostazione disponibili in modalità filmati (Movie Mode) vedere a P.171.

Impostare il numero dei fotogrammi al secondo

Il numero di fotogrammi al secondo (Frame rate) in Modalità Video (Movie) può essere selezionato da 30 e 15.

1. **Posizionare il selettore di modalità su .**
2. **Premere il tasto MENU/OK.**
Appare il menù impostazione scatti.
3. **Premere il tasto ▼ per selezionare [FREQ. FOTOGRAMMI]. Dopodiché premere il pulsante oppure ►.**
4. **Premere il tasto ▲▼ per selezionare [30 F/SEC] o [15 F/SEC].**



5. **Premere il tasto MENU/OK oppure ◀.**

Ciò completerà l'impostazione dei fotogrammi al secondo.

6. **Se al punto 5 è stato premuto il tasto ◀, premere MENU/OK.**

Ciò completa l'impostazione dei fotogrammi al secondo.

Il menu di impostazione scatti scompare lo schermo LCD visualizza i valori selezionati.

I valori impostati vengono utilizzati per la ripresa fino al cambiamento successivo.

Nota

I tempi di ripresa variano a seconda della capacità della SD memory card.

I tempi di ripresa sono qui sotto riportati.

	IN	32MB	64MB	128MB	256MB	512MB	1GB
15F/SEC 320 X 240	1 min 17 s	1 min 27 s	2 min 59 s	6 min 3 s	12 min 4 s	24 min 19 s	46 min 47 s
30F/SEC 320 X 240	39 s	44 s	1 min 31 s	3 min 4 s	6 min 7 s	12 min 19 s	23 min 42 s
15F/SEC 160 X 120	4 min 38 s	5 min 16 s	10 min 47 s	21 min 49 s	43 min 29 s	87 min 37 s	168 min 30 s
30F/SEC 160 X 120	2 min 26 s	2 min 46 s	5 min 40 s	11 min 27 s	22 min 50 s	46 min 1 s	88 min 31 s

Riproduzione di filmati

Per riprodurre dei filmati, fare quanto segue.

1. Premere il tasto di lettura.

Appare l'ultima foto scattata.

I filmati appaiono con il primo fotogramma sottoforma di foto.

2. Portatevi sul filmato che desiderate vedere usando i tasti .









Premere il pulsante  per visualizzare il file successivo.

Premere il pulsante  per visualizzare il file precedente.



3. Premere i pulsanti ADJ.

Si avvia la riproduzione. Sul monitor LCD appaiono l'indicatore del tempo trascorso od il tempo trascorso stesso.

Avanzamento rapido	Premete il tasto  (tele) durante la riproduzione.
Riavvolgimento	Premete il tasto  (grandangolo) durante la riproduzione.
Pausa/Riproduzione	Premere il tasto ADJ.
Riproduzione rallentata	Premete  (tele) durante la pausa.
Retrocessione rallentata	Premete  (grandangolo) durante la pausa.
Visualizzazione del fotogramma successivo	Premere il pulsante  durante la pausa.
Fotogramma precedente	Premere il pulsante  durante la pausa.
Regolazione del volume	Premere i tasti   durante la lettura.

Termini

Fotogrammi dei filmati

L'inquadratura di un filmato viene anche detta semplicemente inquadratura. I filmati consistono di numerose inquadrature le cui immagini paiono spostarsi quando vengono riprodotte a forte velocità.

Registrazione/Riproduzione audio

🎤 Registrazione con voice memo

È possibile registrare i suoni.

I suoni registrati vengono memorizzati come file WAV.

1. Ruotare il selettore di modalità su 🎤 (modo Memo vocale).

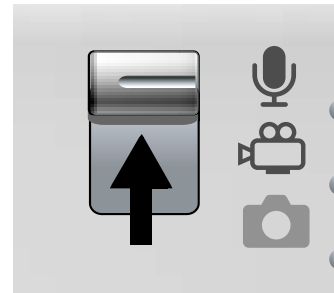

2. Premere il pulsante dell'otturatore.
Avvio della registrazione vocale.
3. Premere il pulsante dell'otturatore a metà corsa per arrestare la registrazione.

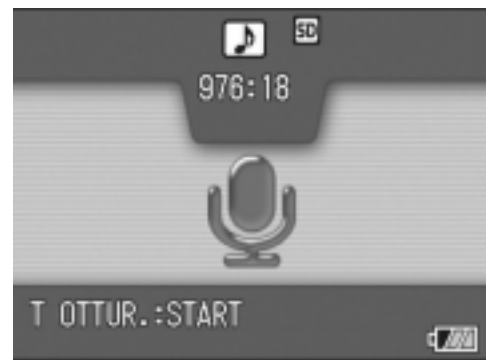

📄 Nota

La durata di registrazione della voce dipende dalla capacità della SD Memory Card.

La durata di registrazione possibile è indicata nella tabella che segue.

Capacità	32MB	64MB	128MB	256MB	512MB	1GB
56 min 45 s	64 min 36 s	132 min 11 s	267 min 15 s	532 min 36 s	1073 min 00 s	2063 min 25 s

⚠️ Importante



Durante la registrazione prolungata di suoni, è consigliato l'uso dell'adattatore AC (AC-4c).

Riproduzione audio

Per riprodurre dei suoni, fare quanto segue.

1. Premere  il tasto di lettura.

Appare l'ultima foto scattata.

2. Premere i pulsanti   per selezionare un file audio da riprodurre (icona altoparlanti).





Premere il pulsante  per visualizzare il file successivo.

Premere il pulsante  per visualizzare il file precedente.

3. Premere i pulsanti ADJ .

Si avvia la riproduzione.



Avanzamento rapido	Premere il pulsante  durante la riproduzione.
Riavvolgimento	Premere il pulsante  durante la riproduzione.
Pausa/Riproduzione	Premere il pulsante di ADJ.
Regolazione del volume	Premere i tasti   durante la lettura.

Altre funzioni disponibili nel modo di lettura

Menu impostazioni di lettura

Il menu Impostazioni di lettura possiede le funzioni elencate nella tabella che segue.

Impostazione	Opzioni	Vedere
PROIEZIONE DIAPO.	_____	P.100
PROTEGGI	Selezione/Deselezione 1 FILE, Selezione/Deselezione TUTTI FILE, Selezione di Files multipli, Selezione di più file	P.101
DPOF	Selezione/Deselezione 1 FILE, Selezione/Deselezione TUTTI FILE, Selezione di Files multipli, Selezione di più file	P.104
RIDIMENSIONA	1280, 640	P.107
COPIA SU SCHEDA	_____	P.108

Nota

Il menu di impostazione può venire raggiunto dall'interno del menu Impostazione di lettura. Per dettagli, vedere a P.110.

Uso del menu di lettura

1. Premere  il tasto di lettura in modo da accendere la fotocamera nel modo di lettura.
2. Premere il tasto MENU/OK.
Appare il menu di lettura.
3. Premere i tasti ▲▼ per scegliere la voce desiderata.
4. Scelto un parametro da impostare, premere il tasto ►.
Appare la schermata di ciascuna funzione.



Visualizzazione automatica a scorrimento (PROIEZIONE DIAPO.)

Le immagini fisse, i filmati e i suoni registrati possono essere mostrati in sequenza sullo schermo LCD. Questa funzione è chiamata Presentazione, o anche "proiezione diapositive".

Per attivare la visualizzazione a scorrimento, osservate la seguente procedura.

1. Premere  il tasto di lettura.

Appare l'ultima foto scattata.

2. Premere il pulsante MENU/OK.

Appare il menu di riproduzione.

3. Accertatevi che sia selezionato [PROIEZIONE DIAPO.] e quindi premete il tasto .

La visualizzazione a scorrimento si avvia, mostrando foto e filmati nell'ordine in cui sono stati ripresi.

Per interrompere la visualizzazione a scorrimento, è sufficiente premere qualsiasi tasto della fotocamera.

La visualizzazione a scorrimento prosegue a ripetizione sino a quando la si arresta.



Nota

- Le foto vengono mostrate per tre secondi ciascuna.
- Dei filmati non viene visualizzato solamente il primo fotogramma, bensì l'intera ripresa.
- Ora i file audio possono essere riprodotti.

Prevenzione della cancellazione (PROTEGGI)

Le foto ed i filmati possono essere protetti dalla cancellazione accidentale.



Importante

Immagini fisse, filmati e suoni protetti non possono essere cancellati in modo normale. Ad ogni modo, verranno cancellati completamente quando si formatta la memoria interna o la memory card.

Protezione di file

1. Premere il tasto di lettura.

Appare l'ultima foto scattata.

2. Premere i tasti per far comparire il file da proteggere.

3. Premere il tasto MENU/OK.

Appare il menu Impostazione di lettura.

4. Premere il tasto per scegliere [PROTEGGI] e premere il tasto .

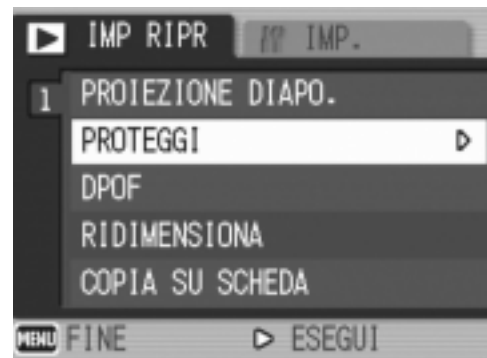

5. Accertatevi che sia selezionato [1 FILE] e quindi premete il tasto MENU/OK.







Una volta attivata la protezione, sul lato superiore sinistro dello schermo appare il relativo simbolo.



Protezione di tutte le foto

Per proteggere tutte le foto, filmati o suoni, osservate la procedura che segue.

1. Premere  il tasto di lettura.
2. Premere il tasto MENU/OK.
Sarà visualizzato il menu Playback
3. Premete , selezionate [PROTEGGI] e quindi premete .
4. Premere i tasti   in modo da scegliere [TUTT FILE].



5. Verificate la selezione di [SELEZIONA] e premete MENU/OK.

Una volta attivata la protezione, sul lato superiore sinistro dello schermo appare il relativo simbolo.

Per annullare la protezione di tutte le foto (o filmati), al passaggio 5 dell'impostazione di protezione selezionate [ANNULLA].









Nota

L'annullamento contemporaneo della protezione di più immagini non riguarda solamente il caso in cui tutte le foto sono state protette; potete infatti eseguirlo anche quando solamente alcune foto o filmati sono stati protetti.

Protezione immediata di Files multipli





Per proteggere immediatamente le files selezionati, procedere come di seguito indicato.

1. Premere  il tasto di lettura.
2. Premere due volte il tasto  (Miniature).
Lo schermo viene suddiviso in 12 porzioni e mostra 12 immagini ferme simultaneamente.
3. Premete i tasti     in modo da selezionare la file da visualizzare.

4. Premere il tasto MENU/OK.

Sarà visualizzato il menu Playback

5. Premete il tasto , selezionate [PROTEGGI] e quindi premete il tasto .

6. Premete i tasti    , selezionate la file che desiderate proteggere e quindi premete il tasto MENU/OK.

Sul lato superiore sinistro della file appare il simbolo di protezione.

7. Ripetete il passo 6 in modo da selezionare le altre files da proteggere.

Qualora accidentalmente selezionate una file non desiderata, premendo nuovamente il tasto MENU/OK per quella stessa file la selezione si annulla.

8. Premere il tasto DISP.

Appare un messaggio che indica che le immagini sono protette. Quando la protezione è completa, lo schermo torna a visualizzazione foto, filmati o suoni.

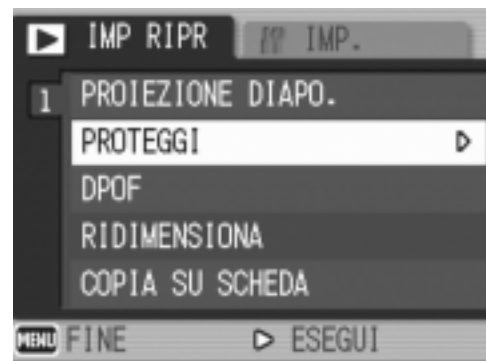

Nota

Per annullare la protezione di più foto (o filmati), osservando i passi sopra illustrati selezionate le foto o i filmati dai quali desiderate rimuovere la protezione e quindi procedete.

Riferimento

Per informazioni sulla visualizzazione della miniature, vedere a P.46.



Utilizzo di un servizio di stampa (DPOF)

È possibile stampare le foto presenti in una SD Memory Card presso centri provvisti del servizio di stampa per fotocamere digitali. Per utilizzare un servizio di stampa, è necessario impostare le informazioni richieste dalla stampa stessa. Queste informazioni si chiamano DPOF (Dee-Pof).

L'esecuzione delle impostazioni DPOF è possibile in 3 modi:

L'impostazione DPOF specifica una stampa per ciascuna immagine fissa. Se si selezionano tuttavia più immagini in modo da impostarle in gruppo, è possibile specificare il numero di copie da stampare.

Impostazione della DPOF per la foto visualizzata

1. Premere  il tasto di lettura.
2. Visualizzate la foto da specificare.
3. Premere il tasto MENU/OK.
Sarà visualizzato il menu Playback.
4. Premete , selezionate [DPOF] e quindi premete .

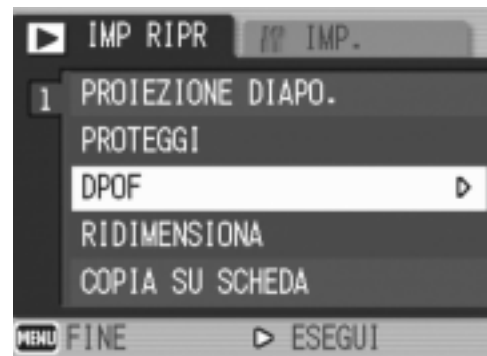

5. Accertatevi che sia selezionato [1 FILE] e quindi premete il tasto MENU/OK.

Una volta impostata la DPOF, sul lato superiore sinistro dello schermo appare il simbolo DPOF.







Nota

L'annullamento della funzione di DPOF per una foto alla volta avviene allo stesso modo della sua impostazione.

Impostazione della DPOF per tutte le foto

Per impostare la DPOF per tutte le foto, osservate la procedura che segue.

1. Premere  il tasto di lettura.
2. Premere il pulsante MENU/OK.
Sarà visualizzato il menu Playback.
3. Premete , selezionate [DPOF] e quindi premete .
4. Premete  e selezionate [TUTT FILE].
5. Controllate di avere selezionato [SELEZIONA] e quindi premete il tasto MENU/OK.

Una volta impostata la DPOF, sul lato superiore sinistro dello schermo appare il simbolo DPOF.

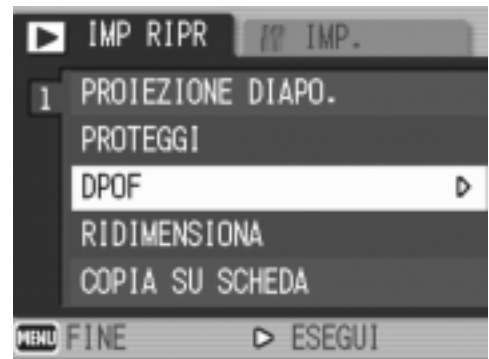

Nota

- Per annullare l'impostazione della DPOF per tutte le foto, al passaggio 5 dell'impostazione selezionate [ANNULLA].
- Può essere eseguito l'annullamento contemporaneo della DPOF per più foto e non solo quando tutte le foto sono state impostate per la DPOF.

Impostazione della DPOF per più foto

Per impostare la DPOF per le immagini fisse selezionate, osservate la seguente procedura.

1. Premere  il tasto di lettura.

2. Premere due volte il tasto  (Miniature).

Lo schermo viene suddiviso in 12 porzioni e mostra 12 immagini ferme simultaneamente.

3. Premete i tasti     in modo da selezionare la prima foto da scegliere per l'impostazione DPOF.

4. Premere il pulsante MENU/OK.

Sarà visualizzato il menu Playback.

5. Premete il tasto , selezionate [DPOF] e quindi premete il tasto  button.





6. Premete i tasti   in modo da impostare il numero di copie da stampare.

Premete il tasto  per aumentare il numero, oppure il tasto  per ridurlo.

7. Premete i tasti   in modo da selezionare l'immagine fissa successiva per la quale si desidera eseguire l'impostazione DPOF.

8. Premete i tasti   in modo da impostare il numero di copie da stampare.

Premete il tasto  per aumentare il numero, oppure il tasto  per ridurlo.

9. Ripetete i passaggi 7 e 8 in modo da selezionare tutte le foto per le quali desiderate impostare la funzione DPOF.

10. Premere il pulsante MENU/OK.

Lo schermo indica che le immagini selezionate sono in fase di elaborazione; una volta terminato, lo schermo torna a visualizzazione miniature.

Modifica della dimensione delle immagini (RIDIMENSIONA)

Il formato di un'immagine fissa già scattata può essere ridimensionato in modo da creare un nuovo file di dimensioni ridotte.

! Importante

È possibile ridimensionare immagini fisse con o senza audio. Non è possibile ridimensionare i filmati.

📄 Nota

- Sono possibili i seguenti tipi di ridimensionamenti:

Originale	Ridotta	
F2592/N2592/3:2/F2048/N2048	N1280	N640
F1280/N1280	N640	

- La proporzione fra larghezza ed altezza dell'immagine [3:2] è di 3:2. Quando la misura dell'immagine viene modificata, essa viene ridotta ad immagine [4:3], con bordi neri ai bordi inferiori e superiori.

Per modificare la dimensione delle immagini, procedere come di seguito riportato.

1. Premere **▶** il tasto di lettura.
2. Premere il pulsante MENU/OK.
Sarà visualizzato il menu Playback.
3. Premere il pulsante ▼ per selezionare **[RIDIMENSIONA]**, quindi premere il pulsante ▶.
4. Premere i tasti ▲▼ in modo da scegliere **[1280]** o **[640]**.
5. Premete il tasto MENU/OK.
La dimensione dell'immagine è stata cambiata e viene quindi visualizzata l'immagine fissa ridimensionata.

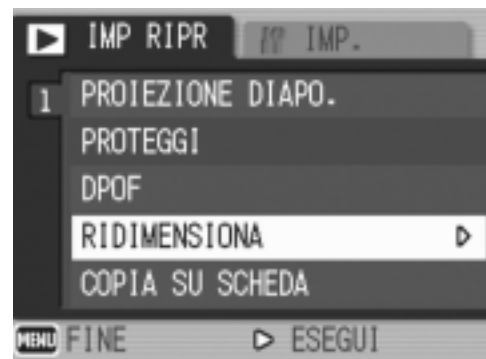

📁 Riferimento

Le informazioni su come modificare la dimensione delle immagini durante la ripresa fotografica, sono riportate a P.62.

Copia di file dalla memoria interna alla scheda di memoria (COPIA SU SCHEDA)

È possibile eseguire contemporaneamente la copia di tutte le foto, filmati o suoni dalla memoria interna ad una SD Memory Card.

1. **Spegnete la fotocamera.**
2. **Inserite la SD Memory Card.**
3. **Riaccendete la fotocamera.**
4. **Premere  il tasto di lettura.**
5. **Premere il pulsante MENU/OK.**

Sarà visualizzato il menu Playback

6. **Premete il tasto  e selezionate [COPIA SU SCHEDA], quindi premere il pulsante .**

Lo schermo indica che la copia è in corso; al termine si fa ritorno al menu di riproduzione.

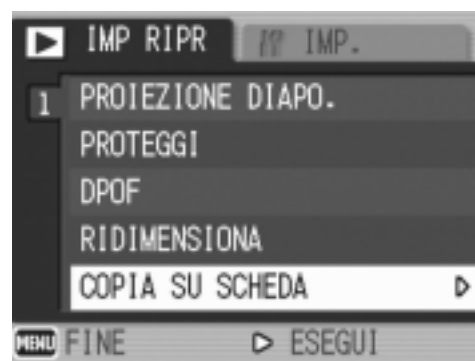

Nota

- Se la capacità della scheda di memoria SD nella quale eseguire la copia è insufficiente, sarà visualizzato un messaggio di avviso. Per copiare solamente gli scatti memorizzabili nello spazio disponibile, selezionate [SI], quindi il tasto MENU/OK. Per cancellare la copia, selezionate [NO], quindi premete il tasto MENU/OK.
- Non è possibile eseguire la copia da una scheda di memoria SD alla memoria interna.

Capitolo 3

Cambio delle impostazioni della fotocamera

Cambio delle impostazioni della fotocamera.....110

Cambio delle impostazioni della fotocamera

Menu di impostazione

Potete cambiare le impostazioni della fotocamera visualizzando il menu di Impostazione dal menu di Impostazione di scatto (vedere a P.60) o di Impostazione di lettura (vedere a P.99).

Il menu di impostazione permette di impostare le voci elencate nella tabella che segue.

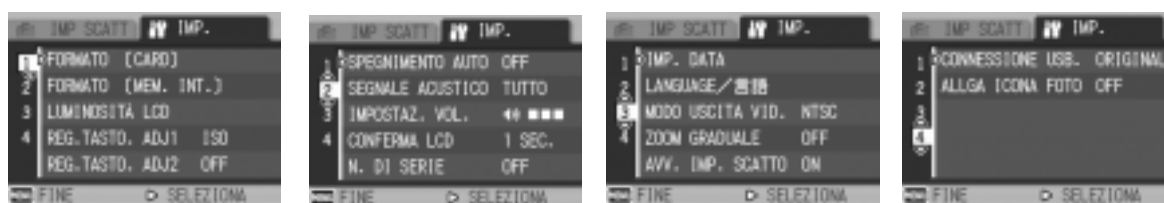

*Fra le scelte elencate nella tabella che segue, i valori predefiniti sono fra parentesi quadra [].

Impostazione	Opzioni	Vedere
FORMATO [CARD]	_____	P.112
FORMATO [MEM.INT.]	_____	P.113
LUMINOSITÀ LCD	_____	P.114
REG. TASTO ADJ.	[OFF]], SENSIBILITÀ ISO, QUALITÀ/DIM.IMM., FUOCO, NITIDO, FOTOMETRIA, RIQUADRO AUTO, MODO CONTINUO, IMG. CON AUDIO	P.115
SPEGNIMENTO AUTO.	OFF, [1], 5, 30 minuti	P.116
SEGNALE ACUSTICO	[TUTTO], SHUTTER	P.117
IMPOSTAZ. VAL.	Muto (□□□), Baso (■□□), Medio (■■□), Alto (■■■),	P.118
CONFERMA LCD	OFF, [0.5], 1, 2, 3 secondi	P.119
N. DI SERIE	ON, [OFF]	P.120
IMP. DATA	_____	P.122
LANGUAGE	日本語, [ENGLISH], DEUTSCH, FRANÇAIS, ITALIANO, ESPAÑOL, 简体中文, 繁体中文, 한국어	P.123
MODO USCITA VID.	[NTSC], PAL	P.124
ZOOM GRADUALE	ON, [OFF]	P.125
AVV. IMP. SCATTO	[ON], OFF	P.126
CONNESSIONE USB	MEMORIZ., [ORIGINAL]	P.127
ALLGA ICONA FOTO	[OFF], ON	P.131

Uso del menu di impostazione

Per far comparire ed usare il menu di impostazione, fare quanto segue.



Nota

Per alcune funzioni, il metodo di scelta migliore potrebbe non essere contemplato nella sezione che segue. Per maggiori dettagli, consultare le spiegazioni di ciascuna funzione.

1. Premere il tasto MENU/OK.

Il menu Impostazioni di scatto (o Impostazioni di lettura) appare.

2. Premere il tasto ►.

Appare il menu setup.

3. Premete ▲▼ in modo da selezionare l'impostazione desiderata.

Le voci impostabili sono divise in 4 schermate.

Quando si appoggia sul tocco ▼ sotto l'articolo il prossimo schermo appare.

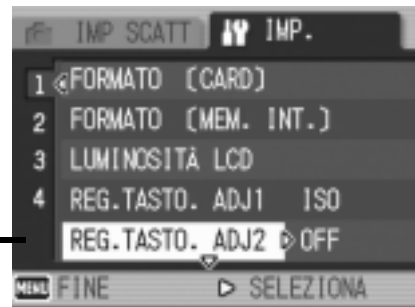

Per scegliere una schermata attraverso il suo numero:

1. Premere il tasto ◀ per scegliere il numero della schermata sulla sinistra dello schermo.
2. A numero di schermata selezionabili, premere i tasti ▲▼ per passare da una schermata all'altra.
3. Scelta una schermata, premere il tasto ► per tornare alla fase di selezione della voce da impostare.



4. Scelto un parametro da impostare, premere il tasto ►.

Le opzioni della voce scelta vengono visualizzate.

5. Premere i tasti ▲▼ per scegliere un'opzione.

6. Premere il tasto MENU/OK o ◀.

7. Se si è premuto il tasto ◀ nella fase 6, premere il tasto MENU/OK.

Il menu Impostazione di scatto scompare e la fotocamera è pronta per lo scatto.

Formattare la SD Memory Card (FORMATO [CARD])

Se appare il messaggio di errore “Questa scheda non può venire usata” o se si è formattata una scheda con un computer o un altro dispositivo, sarà necessario formattare la scheda di memoria SD prima dell’uso. La formattazione è il processo di preparazione di una scheda in modo che possa essere utilizzata per la scrittura di dati. La formattazione è quel processo di preparazione della scheda affinché vi si possano memorizzare immagini.

Importante

Formattando una scheda con foto memorizzate, tutto il contenuto si cancella.

Riferimento

Per informazioni sulla modalità di formattazione della memoria interna, si prega di vedere a P.113.

Per avviare la formattazione, osservate la procedura che segue.

1. Far comparire il menu setup.

Per maggiori dettagli, vedere a P.111.

2. Premere il tasto ▼ per scegliere [FORMATO [CARD]] e premere il tasto ►.

Appare una richiesta di conferma della formattazione.

3. Premere i tasti ◀▶ per scegliere [Sì] e quindi premere il tasto MENU/OK.

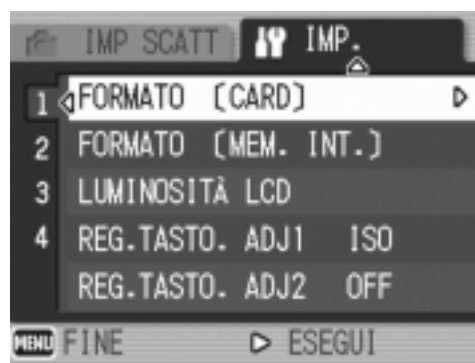

La formattazione si avvia e, al suo completamento, si fa ritorno allo schermo delle impostazioni.

Se non è inserita alcuna SD Memory Card, appare un messaggio. Dopo avere spento la fotocamera, inserite la scheda e riavviate il processo di formattazione.

Nota

Protezione delle immagini dalla cancellazione

Ponendo in posizione LOCK il selettore di protezione da scrittura della scheda, le immagini non possono essere accidentalmente cancellate né la scheda formattata.

Rilasciando la protezione (riportando il selettore in posizione originaria), diviene nuovamente possibile cancellare e formattare la scheda.

Formattazione della memoria interna (FORMATO [MEM. INT.])

Formattando la memoria interna, tutte le immagini memorizzate saranno cancellate.



Importante

Qualora vi siano immagini che non devono essere cancellate dalla memoria, si prega di contattare gli uffici di Ricoh Service, prima di procedere a tale formattazione. Qualora sia visualizzato il messaggio d'errore "Format the internal memory" (formattazione della memoria interna), prima dell'uso, sarà necessario formattare la memoria interna.

Per avviare la formattazione, osservate la procedura che segue.

1. Far comparire il menu setup.

Per maggiori dettagli, vedere a P.111.

2. Premere il tasto ▼ per scegliere [FORMATO [MEM. INT.]] e premere il tasto ►.

Appare una richiesta di conferma della formattazione.

3. Premere i tasti ◀▶ per scegliere [Sì] e quindi premere il tasto MENU/OK.

La formattazione si avvia e, al suo completamento, si fa ritorno allo schermo delle impostazioni.



Regolazione della luminosità dello schermo LCD (LUMINOSITÀ LCD)

Per regolare la luminosità dello schermo LCD, osservate la procedura che segue.

1. Far comparire il menu setup.

Per maggiori dettagli, vedere a P.111.

2. Premete ▼ per selezionare [LUMINOSITÀ LCD] e premere il tasto ►.

Appare la barra di regolazione della luminosità dello schermo LCD



3. Premete il tasto ▲▼ in modo da regolare la luminosità.

Regolando verso il lato ☀ l'immagine diviene più scura, mentre regolando verso il lato ☁ diviene più chiara. Man mano si altera l'impostazione, l'immagine sullo schermo sottostante viene visualizzata secondo la luminosità impostata.



4. Al raggiungimento della luminosità desiderata premete il tasto MENU/OK.

Lo schermo fa ritorno a quello delle impostazioni.

Questa impostazione permane fino a che non viene cambiata dall'utente.

Nota

Durante le riprese, continuando a premere il tasto DISP., si aumenta la luminosità LCD al massimo.

Quando la luminosità è al Massimo, aximum, continuando a premere il tasto DISP., ripristina la luminosità impostata usando l'opzione [LUMINOSITA' LCD].

Assegnare una Funzione al tasto ADJ. (REG.TASTO.ADJ 1/2)

Premendo il tasto ADJ. permette di visualizzare le schermate per l'impostazione dell'esposizione e del bilanciamento bianco e nero con poche operazioni. Usando le opzioni [REG.TASTO.ADJ1] o [REG.TASTO.ADJ2] vi permette di aggiungere una funzione che può essere attivata premendo il tasto ADJ.

Impostazioni possibili	Vedere
OFF (Impostare 2 all'acquisto)	-
SENSIBILITÀ ISO (Impostare 1 all'acquisto)	P.83
QUALITÀ/DIM.IMM.	P.62
AF/MF (FUOCO)	P.66
SHARP (NITIDEZZA)	P.70
FOTOMETRIA	P.69
RIQUADRO AUTO	P.72
MODO CONTINUO	P.91
IMG. CON AUDIO	P.78

Per assegnare una funzione a [REG.TASTO.ADJ1] oppure a [REG.TASTO.ADJ2], seguire le istruzioni qui sotto riportate.

1. Far comparire il menu setup.

Per maggiori dettagli, vedere a P.111.

2. Premete il tasto ▼ sino a selezionare [REG.TASTO.ADJ1] o [REG.TASTO.ADJ2] e premere il tasto ►.

3. Premete ▲▼ in modo da selezionare il formato desiderato.

4. Premere il tasto MENU/OK o ◀.

5. Se si è premuto il tasto ◀ nella fase4, premere il tasto MENU/OK.

Questa impostazione rimarrà in vigore sino a nuova modifica.

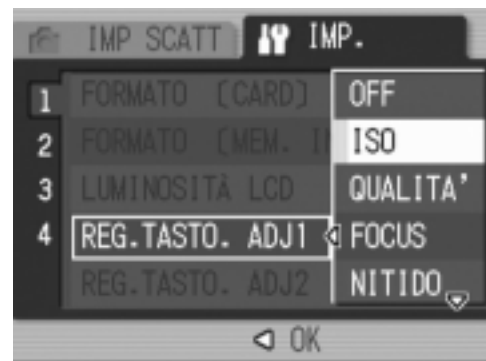

Nota

Utilizzo del tasto ADJ. (Adjust) P.59.

Modifica delle impostazioni di spegnimento automatico (SPEGNIMENTO AUTO)

Non utilizzando alcun comando della fotocamera entro il periodo prefissato, essa si spegne automaticamente (Spegnimento automatico) in modo da conservare la carica delle batterie.

Al momento dell'acquisto, la funzione di spegnimento automatico è impostata su 1 minuto, ma tale impostazione è modificabile.

Impostazioni possibili
OFF (la funzione di spegnimento automatico non si attiva)
1 Minuto (Impostazione al momento dell'acquisto)
5 Minuti
30 Minuti

Per modificare le impostazioni di spegnimento automatico, osservate la seguente procedura.

- 1. Far comparire il menu setup.**
Per maggiori dettagli, vedere a P.111.
- 2. Premete il tasto ▼ e selezionate [SPEGNIMENTO AUTO] e premere il tasto ►.**
- 3. Premete ▲▼ in modo da selezionare il formato desiderato.**
- 4. Premere il tasto MENU/OK o ◀.**
- 5. Se si è premuto il tasto ◀ nella fase 4, premere il tasto MENU/OK.**



Questa impostazione rimarrà in vigore sino a nuova modifica.



Nota

- Per continuare ad utilizzare la fotocamera dopo l'auto-spegnimento, premere il tasto Power per accendere nuovamente la fotocamera. Anche tenendo premuto il tasto Playback, si accende la fotocamera, permettendone l'utilizzo in Modalità Playback.
- La funzione di spegnimento automatico non funziona in caso di collegamento al computer.
- Durante le riprese intervallate, le impostazioni appena eseguite non sono valide e la funzione di spegnimento automatico non funziona.

Cambio dell'impostazione del segnale acustico (SEGNALE ACUSTICO)

Durante il funzionamento, la fotocamera emette quattro tipi di suono: suono di avvio, suono di scatto, suono di messa a fuoco e segnale acustico.

Suono di avvio	: suono emesso all'accensione della fotocamera.
Suono di scatto	: alla pressione del pulsante di scatto la fotocamera emette il suono dell'otturatore.
Suono di messa a fuoco	: al raggiungimento della messa a fuoco la fotocamera emette il corrispondente suono di messa a fuoco.
Segnale acustico	: all'eventuale esecuzione di un'operazione non consentita, la fotocamera emette il corrispondente segnale acustico.

Impostazioni possibili
SHUTTER (Suono di scatto, Segnale acustico)
TUTTO (tutti i suoni attivati) *Impostazione predefinita al momento dell'acquisto

Per modificare le impostazioni del segnale acustico, procedere nel modo seguente:

1. Far comparire il menu setup.

Per maggiori dettagli, vedere a P.111.

2. Premete il tasto ▼ e selezionate [SEGNALE ACUSTICO] e premere il tasto ►.

3. Premete ▲▼ in modo da selezionare il formato desiderato.

4. Premere il tasto MENU/OK o ◀.

5. Se si è premuto il tasto ◀ nella fase 4, premere il tasto MENU/OK.

Questa impostazione rimarrà in vigore sino a nuova modifica.

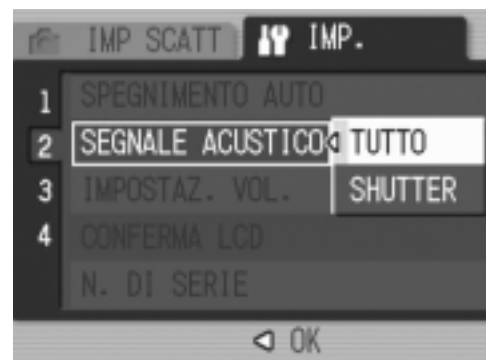

Riferimento

Per come regolare il volume, vedere a P.118

Modificare il volume del segnale acustico (IMPOSTAZ. VOL.)

Il volume del segnale acustico può essere modificato.

Livelli di Volume	
<input type="checkbox"/> <input type="checkbox"/> <input type="checkbox"/>	(Muto)
<input checked="" type="checkbox"/> <input type="checkbox"/> <input type="checkbox"/>	(Basso)
<input checked="" type="checkbox"/> <input checked="" type="checkbox"/> <input type="checkbox"/>	(Medio) *Impostazione all'acquisto
<input checked="" type="checkbox"/> <input checked="" type="checkbox"/> <input checked="" type="checkbox"/>	(Alto)

Per modificare il volume del segnale acustico, procedere nel modo seguente:

- 1. Far comparire il menu setup.**
Per maggiori dettagli, vedere a P.111.
- 2. Premete il tasto ▼ e selezionate [IMPOSTAZ. VOL.] e premere il tasto ►.**
- 3. Premete ▲▼ in modo da selezionare il formato desiderato.**
- 4. Premere il tasto MENU/OK o ◀.**
- 5. Se si è premuto il tasto ◀ nella fase 4, premere il tasto MENU/OK.**



Questa impostazione rimarrà in vigore sino a nuova modifica.

Modifica del tempo di controllo dell'immagine (CONFERMA LCD)

Subito dopo aver premuto il pulsante di scatto, l'immagine viene momentaneamente visualizzata in modo da consentirne il controllo. Al momento dell'acquisto, il tempo di controllo è impostato su 1 secondo, ma l'impostazione può essere modificata.

Impostazioni possibili
OFF (immagine non visualizzata per la conferma)
0.5 Secondi (Impostazione al momento dell'acquisto)
1 Secondo
2 Secondi
3 Secondi

Per modificare il tempo di controllo, osservate la procedura che segue.

- 1. Far comparire il menu setup.**
Per maggiori dettagli, vedere a P.111.
- 2. Premete ▼ in modo da selezionare [CONFERMA LCD] e premere il tasto ►.**
- 3. Premete ▲▼ in modo da selezionare il formato desiderato.**
- 4. Premere il tasto MENU/OK o ◀.**
- 5. Se si è premuto il tasto ◀ nella fase 4, premere il tasto MENU/OK.**



Questa impostazione rimarrà in vigore sino a nuova modifica.



Importante

Quando [CONFERMA LCD] viene impostato su 0.5 econdi, simboli quali la barra dello zoom potrebbero apparire e persistere sullo schermo.

Modifica dell'impostazione di denominazione dei file (N. DI SERIE)

Allo scatto di una foto, questa viene memorizzata nella SD Memory Card oppure nella memoria interna ed inoltre gli viene assegnato un numero di file consecutivo automaticamente definito.

Al cambio delle schede di memoria SD, la fotocamera può essere impostata in modo che la suddetta numerazione continui in modo consecutivo, oppure no, a partire dalla scheda precedente.

Impostazioni possibili	
ON (Numerazione consecutiva)	Alle immagini riprese viene automaticamente assegnato un numero di file nella forma "R" seguito da 7 cifre, da R0010001.jpg a R9999999.jpg. Con questa impostazione, anche sostituendo la SD Memory Card si mantiene la numerazione consecutiva dalla scheda precedente.
OFF (Numerazione non consecutiva)(Impostazione al momento dell'acquisto)	Ogni qualvolta si inserisce una nuova scheda, viene assegnata una numerazione di file da RIMG0001.jpg a RIMG9999.jpg. Eccedendo RIMG9999, non è più possibile continuare a memorizzare.

Per modificare la numerazione dei file, osservate la seguente procedura.

- 1. Far comparire il menu setup.**
Per maggiori dettagli, vedere a P.111.
- 2. Premete il tasto ▼ e selezionate [N.DI SERIE] e premere il tasto ►.**
- 3. Premete ▲▼ in modo da selezionare il formato desiderato.**
- 4. Premere il tasto MENU/OK o ◀.**
- 5. Se si è premuto il tasto ◀ nella fase 4, premere il tasto MENU/OK.**



Questa impostazione rimarrà in vigore sino a nuova modifica.



Nota

- Se si memorizza nella memoria interna, ai file viene assegnato un nome come nel caso dell'opzione [N. DI SERIE] impostata su [OFF].
- Quando trasferite immagini su un computer usando RICOH Gate La (P.143), nominando un file con lo stesso nome di un'altro già esistente nella cartella di destinazione, detto file verrà rinominato prima del salvataggio, per evitare problemi di sovrascrittura.
- Quando un'immagine è stata trasferita su di un computer usando un dispositivo di memoria di massa (P.146), verrà salvata come un file nominato "RIMG****.jpg" (**** indica il numero dell'immagine) anche se [N. DI SERIE] è impostato su ON.
- Quando RIMG9999 viene raggiunto, non è possibile salvare altri file. In questo caso, trasferite i dati dalla SD memory card alla memoria interna del computer o di un dispositivo di memoria di massa e quindi formattate la SD memory card.

Impostazione di data e ora (IMP. DATA)

È possibile scattare foto sovrainponendovi la data e l'ora. Qui viene spiegata l'impostazione della data e dell'ora dallo schermo delle impostazioni.

1. Far comparire il menu setup.

Per maggiori dettagli, vedere a P.111.

2. Premete il tasto ▼, selezionate [IMP.DATA] e premete il tasto ►.



3. Premere i tasti ▲▼◀▶ per impostare anno, mese, data ed ora.

Tenendo premuto il tasto ▲ o ▼ potete aumentare o diminuire velocemente il valore.



4. In [FORMATO], scegliere il formato della data e dell'ora.

5. Controllare il display in basso sullo schermo e quindi premere il tasto MENU/OK.

Una volta impostate la data e l'ora, sul display fa ritorno il menu di impostazione.



Nota

- Mantenendo rimosse le batterie per circa una settimana, le impostazioni di data ed ora si resettano. È pertanto necessario eseguire nuove impostazioni.
- Per mantenere le impostazioni di data ed orario, inserire una batteria completamente carica per più di due ore.

Modifica della lingua di visualizzazione (LANGUAGE/言語)

La lingua di visualizzazione sullo schermo LCD può essere variata.

Impostazioni possibili
日本語 (Japanese)
ENGLISH (English)
DEUTSCH (German)
FRANÇAIS (French)
ITALIANO (Italian)(Impostazione al momento dell'acquisto)
ESPAÑOL (Spanish)
簡体中文 (Simplified Chinese)
繁体中文 (Traditional Chinese)
한국어 (Korean)

Per modificare la lingua di visualizzazione, osservate la procedura che segue.

1. Far comparire il menu setup.

Per maggiori dettagli, vedere a P.111.

2. Premete il tasto ▼ e selezionate [LANGUAGE/言語] e premete il tasto ►.

Appare così lo schermo di selezione della lingua.

3. Premere i tasti ▲▼◀▶ per scegliere la voce desiderata.

4. Premere il tasto MENU/OK.

Questa impostazione permane fino a che non viene cambiata dall'utente.



Modifica delle impostazioni di riproduzione su un apparecchio televisivo (MODO USCITA VID.)

Si possono visualizzare i filmati e immagini fisse sullo schermo di un televisore collegando la fotocamera a un televisore per mezzo del cavo AV in dotazione con la fotocamera. Per il collegamento ad apparecchi televisivi e video, la fotocamera è impostata sul formato video NTSC (impiegato in Giappone ed in altri paesi). Tuttavia, se l'apparecchio video cui effettuare il collegamento fa utilizzo del formato PAL (impiegato in Europa ed in altri paesi), prima del collegamento è possibile impostarla sul formato PAL stesso.

Impostazioni possibili
NTSC (Impostazione al momento dell'acquisto)
PAL

Per modificare il formato di riproduzione, osservate la procedura che segue.

1. Far comparire il menu setup.

Per maggiori dettagli, vedere a P.111.

2. Premete il tasto ▼ in modo da selezionare [MODO USCITA VID.] e premete il tasto ►.

3. Premere i tasti ▲▼ per scegliere la voce desiderata.

4. Premere il tasto MENU/OK o ◀.

5. Se si è premuto il tasto ◀ nella fase 4, premere il tasto MENU/OK.

Questa impostazione permane fino a che non viene cambiata dall'utente.



Nota

Lo schermo LCD della fotocamera rimane spento sino a quando essa risulta collegata ai suddetti apparecchi mediante il cavo AV.



Riferimento

Per la visualizzazione delle immagini sul televisore, vedere a P.48.

Modifica dell'impostazione dello zoom a passi (ZOOM GRADUALE)

La lunghezza focale dello zoom ottico può essere impostata su cinque possibili livelli (equivalente al formato 35 mm, 28, 35, 50, 85, 105, 135 o 200 mm) (Zoom a passi).

Impostazioni possibili
OFF (impostazione predefinita)
ON

Per stabilire se utilizzare lo zoom a passi (ON) oppure no (OFF), osservate la procedura di seguito illustrata:

1. Far comparire il menu setup.

Per maggiori dettagli, vedere a P.111.

2. Premete il tasto ▼ sino a selezionare [ZOOM GRADUALE] e premete il tasto ►.

3. Premere i tasti ▲▼ per scegliere la voce desiderata.

4. Premere il tasto MENU/OK o ◀.

5. Se si è premuto il tasto ◀ nella fase 4, premere il tasto MENU/OK.

Questa impostazione permane fino a che non viene cambiata dall'utente.

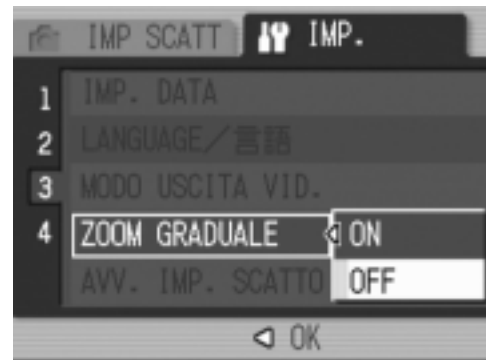

Nota

Con lo zoom a passi in modalità Macro, la distanza focale cambia i quattro passi (31, 35, 50, 85, 105, 135 e 200 mm come equivalenti convertiti di 35 mm).

Riferimento

Per informazioni sul modo di utilizzo dello zoom ottico, si prega di vedere a P.35.

Visualizzazione di un allarme di modifica delle impostazioni (AVV. IMP. SCATTO)

Potete fare sì che l'icona di una funzione modificata lampeggi o che un messaggio che indica la modifica venga visualizzato al momento di accensione per circa 5 secondi se le impostazioni iniziali delle funzioni che seguono vengono modificate.

- Bil. Bianco
- Fuoco
- Sensibilità ISO
- Comp. Espos.
- Tempo Espos

Se premete un tasto della fotocamera mentre un'icona sta lampeggiando, l'icona smetterà di lampeggiare rimanendo accesa costantemente.

Se si aziona un tasto della fotocamera mentre un'indicazione di avvertenza è visualizzata, il messaggio scompare.

Impostazioni possibili
ON
OFF (impostazione predefinita)

Per attivare (ON) o disattivare (OFF) l'allarme di Impostazione di scatto, fare quanto segue.

- 1. Far comparire il menu setup.**
Per maggiori dettagli, vedere a P.111.
- 2. Premere il tasto ▼ per scegliere [AVV. IMP. SCATTO] e premere il tasto ►.**
- 3. Premere i tasti ▲▼ per scegliere la voce desiderata.**
- 4. Premere il tasto MENU/OK o ◀.**
- 5. Se si è premuto il tasto ◀ nella fase 4, premere il tasto MENU/OK.**

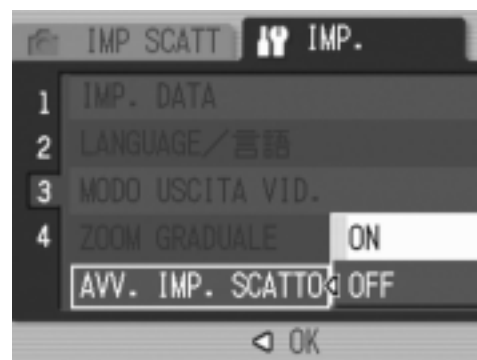

Questa impostazione permane fino a che non viene cambiata dall'utente.

Modificare il sistema di comunicazione USB(Connessione USB)

Se il sistema di comunicazione USB viene modificato (selezionando [MEMORIZ.] in [CONNESSIONE USB] nel menu impostazioni), è possibile scorrere fra i file della fotocamera al momento del trasferimento sul proprio computer attraverso un cavo USB, senza dover installare applicazioni accessorie oppure driver USB.

Generalmente, selezionare [ORIGINAL]. Quando [ORIGINAL/ ORIGINALE] viene impostato, potete trasferire immagini sul vostro computer usando RICOH Gate La in dotazione.

Modalità	MEMORIZ.	ORIGINAL
Metodo di caricamento (download)	La SD Memory card o la memoria incorporata della fotocamera possono essere utilizzate direttamente come disco esterno per elaborazione dei file.	RICOH Gate La permette il trasferimento automatico sul proprio computer. Il Mounter permette il trasferimento sul proprio computer.(Mac OS)
Installazione dal CD-ROM Caplio	Non necessario	Necessario
Sistemi operativi supportati		
Windows 98/98 SE	X	○
Windows 2000 Professional	○	○
Windows Me	○	○
Windows XP Home Edition	○	○
Windows XP Professional	○	○
Mac OS 8.6	X	○
Mac OS 9.0 fino a 9.2.2	○	○
Mac OS X 10.1.2 fino a 10.4	○	○
Per coloro che	Sono esperti in operazioni con file di sistema operativo. Non desiderano installare driver USB o altri.	Desiderano rendere automatico il caricamento sul proprio computer Utenti Windows 98/98 seconda edizione Utenti Mac OS 8.6

Importante

- In [MEMORIZ.], RICOH Gate La o il software di trasferimento Caplio non possono essere utilizzati per trasferire file.
- In [MEMORIZ.], la fotocamera può effettuare la sola lettura dei file e non è possibile il salvataggio o l'eliminazione.
- Per stampare direttamente su di una stampante che supporta entrambe Direct Print e PictBridge, selezionare [ORIGINAL] in [CONNESSIONE USB].

Per modificare il sistema di comunicazione USB, procedere come segue:

1. Visualizzare il menu impostazioni.

Per maggiori dettagli, vedere a P.111.

2. Premere il tasto ▼ per selezionare [CONNESSIONE USB]. Dopodiché premere il tasto ►.

3. Premere il tasto ▲▼ per selezionare un valore.

4. Premere il tasto MENU/OK o ◀.

5. Se il tasto ◀ è stato premuto al punto 4, premere il tasto MENU/OK.

Queste impostazioni vengono utilizzate fino alla prossima modifica.



Riferimento

Per come trasferire immagini utilizzando RICOH Gate La, vedere P.143.

Per trasferire immagini in modalità Mass Storage, procedere come segue:

1. Cambiare da [CONNESSIONE USB] a [MEMORIZ.] nel menu impostazioni.
2. Controllare che la fotocamera sia spenta.
3. Collegare il cavo USB accessorio ad una porta USB del proprio computer.
4. Collegare il cavo USB al terminale della fotocamera.



La fotocamera si accende.

Il proprio computer automaticamente legge il file necessario per riconoscere la fotocamera come un'unità drive.

Qui un esempio della schermata di Windows XP.

Dopo queste operazioni, la fotocamera viene visualizzata come un'unità drive in Mio Computer (Windows) oppure sulla Scrivania (Macintosh).

5. Dall'unità drive visualizzata, copiare un file nella posizione desiderata.

La figura sulla destra mostra la configurazione delle cartelle in un'unità drive.

Quando i contenuti della memoria residente sono visualizzati, il nome dell'unità drive è RICOHDCI.

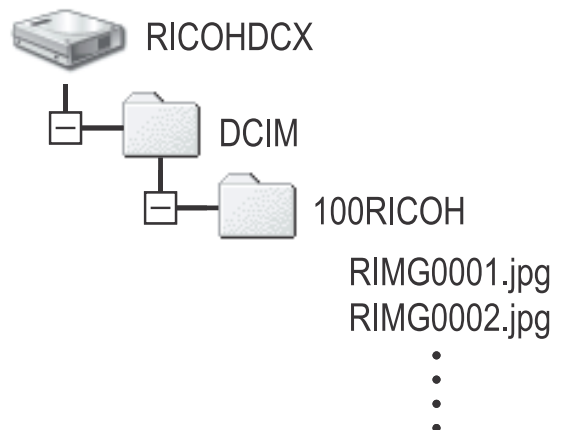

Importante

- Durante il trasferimento, non scollegare il cavo USB.
- Se un file con lo stesso nome esiste nella cartella di destinazione, verrà sovrascritto. Se non si desidera che il file venga sovrascritto, rinominare il file o trasferire le immagini in un'altra cartella.

Nota

Quando una SD memory card è inserita, i file contenuti vengono visualizzati. Diversamente verranno visualizzati i file nella memoria residente.

Scollegare la fotocamera dal proprio computer (Windows)

La visualizzazione è un esempio per Windows XP. La terminologia usata per altri sistemi operativi è differente ma, le operazioni rimangono le stesse.

1. Premere la miniatura [Remove Hardware Safely] all'estremo destro della barra applicazioni.
2. Selezionare [USB Large-capacity Storage Device] e premere [Stop].
3. Controllare che [USB Large-capacity Storage Device] sia selezionato e premere [OK].
4. Premere il tasto [OK].
5. Disconnettere il cavo USB.



Scollegare la fotocamera dal proprio computer (Macintosh)

1. Trascinare l'unità drive visualizzata nel cestino.
2. Disconnettere il cavo USB.

Ingrandire la visualizzazione miniature (ALLGA ICONA FOTO)

Le miniature sullo schermo degli scatti sono ingrandite.

Con queste impostazioni, le seguenti miniature vengono ingrandite:

- Flash
- Scatti di Macro
- Autoscatti
- Bilanciamento del bianco
- Messa a fuoco
- Compensazione di esposizione
- Sensibilità ISO

Se le miniature sono ingrandite, i seguenti oggetti non verranno visualizzati:

- Barra Zoom/Barra messa a fuoco
- Data/Ora
- Nitidezza
- Intensità

Per ingrandire le miniature sullo schermo degli scatti, procedere come segue:

1. Visualizzare il menu impostazioni.

Per maggiori dettagli, vedere a P.111.

2. Premere il tasto ▼ per selezionare [ALLGA ICONA FOTO]. Dopodiché premere il tasto ►.

3. Premere il tasto ▲▼ per selezionare [ON].

4. Premere il tasto MENU/OK oppure ◀.

L'impostazione di ingrandimento miniature scatti è completata.

5. Se il tasto ◀ è stato premuto al punto 4, premere il tasto MENU/OK.

Adesso avete completato l'impostazione dell'icona dell'ingrandimento riprese. Queste impostazioni vengono utilizzate fino alla prossima modifica.



Capitolo 4

Installazione Software

**(Scaricare immagini sul
vostro computer)**

Installazione del software in dotazione (per Windows)	134
Installazione del software in dotazione (per Macintosh)	153

Installazione del software in dotazione (per Windows)

Per "installazione" si intende il caricamento nel computer dei programmi di trasferimento delle immagini.

Nota

- Se un file con lo stesso nome esiste nella cartella di destinazione, verrà sovrascritto. Se non si desidera che il file venga sovrascritto, rinominare il file o trasferire le immagini in un'altra cartella.
- Se scaricate immagini dalla fotocamera al vostro computer senza installare il software necessario, modificate da [CONNESSIONE USB] a [MASS STR] sulla fotocamera (P.127)

Riferimento

Per quanto riguarda le modalità di trasferimento delle immagini dalla fotocamera al proprio computer, consultare la Guida dell'utente al software disponibile sul CD-ROM Software Caplio. Per quanto riguarda le procedure di visualizzazione della Guida dell'utente al software, vedere a P.137.

Importante

- Prima di collegare fotocamera e computer per mezzo dell'apposito cavo, è necessario installare i programmi (P.139).
- Quando [MASS STR] viene selezionato nel menù impostazioni della fotocamera, potete vedere i file nella fotocamera senza dover installare l'applicazione in dotazione od il driver USB. Al momento dell'acquisto [ORIGINAL] è selezionato.

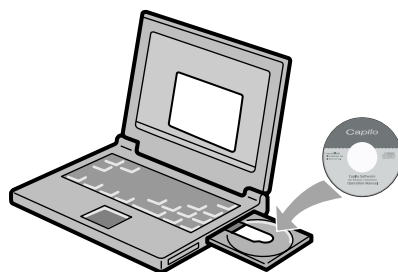

Software installabile con l'utilizzo del CD-ROM Software Caplio

Dopo aver inserito il CD-ROM Software Caplio nel relativo drive, saranno automaticamente visualizzate le seguenti schermate:



Nome voce	Descrizione	Vedere
Installa Software	Usare questo tasto per installare software richiesto per la fotocamera e le immagini.	P.139
Installa DeskTopBinder Lite		P.141
Visualizza Guida dell'utente al software	Usare questo tasto per visualizzare la Guida dell'utente al software (PDF).	P.137
Esplora il CD-ROM	Usare questo tasto per visualizzare la lista dei file contenuti nel CD-ROM.	P.137

Se si fa clic su [Installa Software]: (P.139)

Verranno installati i seguenti programmi:

Software	Windows		Descrizione
	XP	98	
RICOH Gate La	<input type="radio"/>	<input type="radio"/>	Scarica immagini.
ImageMixer	<input type="radio"/>	<input type="radio"/>	Scatti di immagini possono essere visualizzate o modificate ed è possibile creare video CD. DirectX (vedi P.150) è necessario per trattare filmati video.
USB Driver	<input type="radio"/>	<input type="radio"/>	Usato per connettere la fotocamera al computer. Il presente driver è programmato per questa fotocamera. (È altresì compatibile con i modelli esistenti.)
WIA Driver	<input type="radio"/>	-	Usato per catturare immagini e connettere la fotocamera al computer. Il presente driver è programmato per questa fotocamera. (È altresì compatibile con i modelli esistenti.)

XP:Windows XP

98:Windows 98/98SE/Me/2000

Riferimento

La fotocamera è dotata del software "ImageMixer", che permette di visualizzare e rielaborare immagini sul proprio computer. Per le istruzioni d'uso di ImageMixer premere il tasto [?] nella finestra di ImageMixer, per visualizzarne il manuale.

Per informazioni aggiornate su ImageMixer, potete accedere la pagina web di Pixela Co., Ltd. (<http://www.imagemixer.com>).

Nota

L'installatore WinASPI inizia l'installazione di ImageMixer.

WinASPI viene richiesto per creare un Video CD usando ImageMixer.

Se si fa clic su [Installa DeskTopBinder Lite]: (P.141)

Verranno installati i seguenti programmi:

Software	Windows		Descrizione
	XP	98	
DeskTopBinder Lite	<input type="radio"/>	<input type="radio"/>	Software usato per la gestione di documenti professionali. Immagini nella fotocamera possono essere scaricati su Ridoc usando l'Auto Document link che controlla l'aggiornamento dei documenti.
USB Driver	<input type="radio"/>	<input type="radio"/>	Usato per connettere la fotocamera al computer. Il presente driver è programmato per questa fotocamera. (È altresì compatibile con i modelli esistenti.)
WIA Driver	<input type="radio"/>	-	Usato per catturare immagini e connettere la fotocamera al computer. Il presente driver è programmato per questa fotocamera. (È altresì compatibile con i modelli esistenti.)

XP:Windows XP

98:Windows 98/98SE/Me/2000

Importante

Il DeskTopBinder Lite non è in conformità con Windows 98, ma con Windows 98 SE.

Riferimento

- Per dettagli su DeskTopBinder Lite, fare riferimento a Leggere Questo Prima (File PDF), Guida all'impostazione (File PDF), guida al Ridoc Auto Document Link (File PDF) ed Aiuto fornito con DeskTopBinder Lite.
- Per dettagli sull'Auto Document link, fare riferimento alla guida al Ridoc Auto Document Link (File PDF).

Se si fa clic su [Visualizza la Guida dell'utente al software]:

La Guida dell'utente al software (file PDF) del CD-ROM Software. Caplio viene visualizzata sullo schermo del vostro computer. Se si usa un computer Windows e Adobe Acrobat Reader è già installato, fare semplicemente doppio clic su [Visualizza la Guida dell'utente al software]. Se non è installato, installare Adobe Acrobat Reader (vedere a P.149).

Fare clic su [Esplora il CD-ROM]:

È possibile controllare file e cartelle sul CD-ROM.

Il CD-ROM contiene non solo il software Caplio, ma anche i seguenti programmi. Questi programmi sono per sistema operativo Windows.

Per l'installazione di ogni programma software, vedere le pagine di riferimento riportate nella tabella sottostante.

Software	Descrizione	Vedere
Acrobat Reader	Software utilizzato per visualizzare i contenuti di un manuale in un file PDF	P.149
DirectX	Necessario per riproduzione filmati su ImageMixer	P.150



Riferimento

- Per dettagli su Acrobat Reader, vedere Aiuto per Acrobat Reader.
- Per installare solamente ImageMixer, fare doppio-click sull'icona Setup.exe nella cartella ImageMixer.

Requisiti di sistema per l'utilizzo del software in dotazione

Per l'impiego dei programmi forniti in dotazione, è necessario l'ambiente operativo sotto delineato. Per mezzo del relativo manuale di istruzioni, verificate le caratteristiche del vostro computer.

Sistema operativo supportato	Windows 98/98 Second Edition
	Windows 2000 Professional
	Windows Me
	Windows XP Home Edition / Professional
CPU	Pentium 3: 500 MHz o superiore
Memoria	Windows 98/98SE: 128 MB o più
	Windows 2000: 128 MB o più
	Windows ME: 128 MB o più
	Windows XP: 256 MB o più
Spazio libero su disco fisso richiesto per l'installazione	Windows 98/98SE: 500MB o più
	Windows 2000: 500MB o più
	Windows Me: 500MB o più
	Windows XP: 500MB o più
Risoluzione del display	800 × 680 punti o più
Colori del display	65000 colori o più
Unità CD-ROM	Una unità CD-ROM compatibile con i computer dalle caratteristiche sopra indicate
Porta USB	Una porta USB compatibile con i computer dalle caratteristiche sopra indicate



Importante

- Se il vostro computer dispone di un sistema operativo installato con aggiornamenti, la funzione USB potrebbe non operare correttamente e, pertanto, non verrebbe supportata.
- Il malfunzionamento può essere dovuto a modifiche nel sistema operativo, ad un pacchetto di aggiornamento o ad altri fattori ancora.
- La fotocamera non supporta connessioni ad una porta USB aggiunta tramite utilizzo di una funzione di estensione (PCI bus o altro).
- Potrebbe non operare correttamente se utilizzato con centrali hub od altri dispositivi USB.
- Si raccomanda di eseguire la riproduzione dei filmati e degli file di grandi dimensioni su sistemi provvisti di memoria di maggior capacità.



Riferimento

Per quanto riguarda il trasferimento di immagini in un computer da una scheda di memoria SD, consultare la Guida dell'utente al software.

Installazione del software

! Importante

- Non collegare la fotocamera al computer finché non si viene istruiti a farlo. Se si è precedentemente collegato la fotocamera al computer ed è stato visualizzato lo schermo [Trovato nuovo hardware], cliccare [Annulla], scollegare il cavo tra fotocamera e computer, e quindi proseguire con l'installazione.
- Se, durante l'installazione, viene visualizzato un messaggio che richiede la disinstallazione del vecchio programma Caplio prima di installare il nuovo, disinstallare la versione precedente del programma Caplio e, successivamente, installare il nuovo programma seguendo i messaggi di istruzione. Anche con il nuovo programma Caplio, comunque, il caricamento immagini ed altre funzioni della versione precedente possono ancora venire utilizzate come in precedenza. (Per come disinstallare il programma, vedi P.151.)
- Per Windows XP o 2000, l'installazione del software potrà essere effettuata solamente da un utente con privilegi amministrativi.

Nota

Qui un esempio della schermata di Windows XP.

1. Avviate il computer e nell'unità CD-ROM Software Caplio inserite il CD-ROM fornito in dotazione.

Sullo schermo del computer appare automaticamente la finestra qui a destra.



2. Fare clic su [Installa Software].

Dopo alcuni istanti appare la finestra [Seleziona la lingua di installazione].

3. Selezionate la lingua desiderata e cliccate su [OK].

Dopo alcuni istanti appare la finestra [Benvenuti alla installazione guidata].

4. Cliccate su [Avanti].

Dopo alcuni istanti appare la finestra [Benvenuti alla installazione guidata].

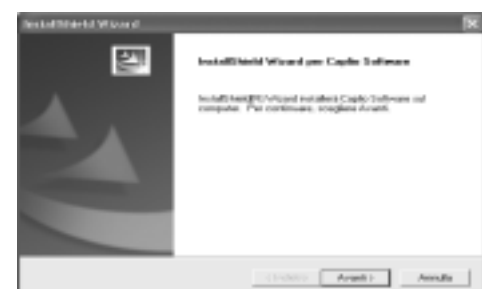

5. Confermate la locazione di installazione e cliccate su [Next].

Dopo alcuni istanti appare la finestra [Seleziona la destinazione di installazione].

6. Confermate la locazione di installazione e cliccate su [Next].

Inizia l'installazione di The ImageMixer. Installare ImageMixer seguendo i messaggi visualizzati sullo schermo. Quando l'installazione di ImageMixer è completata, appare una finestra di dialogo per indicare che tutte le applicazioni del software sono state installate.

7. Cliccate su [Finish].

8. Riavviare il proprio computer.



 **Riferimento**

Per informazioni sul modo di rimuovere (disinstallare) il programma, si prega di vedere a P.151.

Installazione del DeskTopBinder Lite

Riferimento

Per le modalità d'uso del DeskTopBinder Lite, fare riferimento alla Guida Principianti, la Guida Installazione e la guida DeskTopBinder Lite - Auto Document Link (tutti file PDF) che vengono installati assieme a DeskTopBinder Lite.

Importante

- Non connettere la fotocamera al computer finché non verrà indicato. Se vi accade di connettere la vostra fotocamera al computer (che risulterà nell'apparizione della schermata [Aggiungi Nuovo Hardware/ Add New Hardware Wizard]), semplicemente fare click su [Cancella/Cancel] dopodiché sconnettete la vostra fotocamera ed installate il software sul vostro computer.
- Per Windows XP o Windows 2000, sono richiesti i privilegi di Amministratore per installare il software.

Nota

Qui trovate un esempio della schermata di Windows XP.

1. **Avviate il vostro computer ed inserite il CD-ROM Caplio nell'apposita unità CD-ROM.**

La schermata mostrata sulla destra appare automaticamente.

2. **Fare click su [Installare DeskTopBinder Lite].**

Dopo alcuni istanti, appare la schermata [Benvenuti nell'installazione guidata/Welcome to InstallShield Wizard].

3. **Fare click su [Prosegui/Next].**

Dopo alcuni istanti, appare la schermata [Selezionare la destinazione di Installazione].



4. Confermare dove desiderate installare e poi fare click su [Proseguì/Next].

Appare la schermata [Selezionare Cartella Programmi].

5. Confermare dove desiderate installare e poi fare click su [Proseguì/Next].

6. Fare click su [OK].

7. Fare click su [DeskTopBinder Lite].

L'installatore di The DeskTopBinder Lite si avvia.

Installare DeskTopBinder Lite seguendo i messaggi visualizzati sullo schermo.

Quando viene visualizzata la schermata dove si verifica la ID digitale, premere OK.



 **Importante**

- Quando catturate immagini usando l'Auto Document link del DeskTopBinder Lite, deselezionare la casella [Salva automaticamente quando connesso] nella finestra di dialogo [Impostazioni Opzionali] del menu [Impostazioni RICOH Gate La]. (Fare riferimento alla guida dell'utente Software.) Prima di catturare immagini dalla fotocamera, impostare la fare e l'ora usando l'opzione IMPOSTAZIONE DATA della fotocamera. (P.122)
- Se avete acceso e spento la fotocamera connessa al computer con DeskTopBinder Lite in stato attivo, riavviare il computer con la fotocamera connessa.

Connettere la fotocamera al vostro computer

Scaricare immagini usando RICOH Gate La

Dopo aver installato il software sul vostro computer, connettere la fotocamera al computer.

La spiegazione seguente viene data presumendo che [ORIGINAL/ORIGINALE] (predefinito) è selezionato in [CONNESSIONE USB] del menu impostazioni della fotocamera (P.127). Se invece [MASS STR] è selezionato, modificare in [ORIGINAL/ORIGINALE].

1. Assicuratevi che la fotocamera sia spenta.

2. Collegate il cavo USB alla porta USB del computer.

3. Collegare il cavo USB al terminale USB della fotocamera.

La fotocamera si accende.

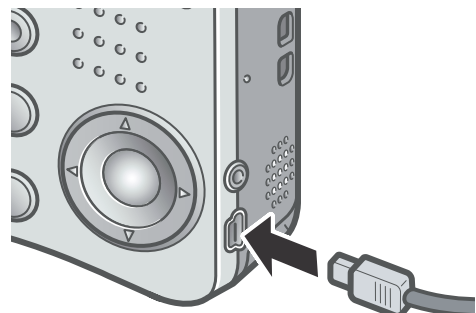
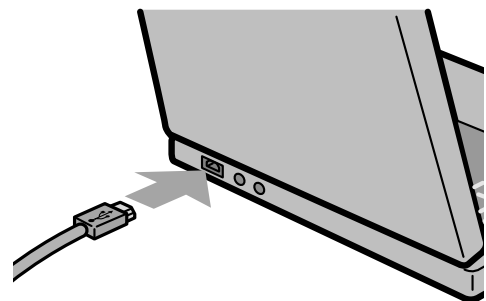

Per Windows XP

La prima volta che collegate una fotocamera al computer per mezzo del cavo USB appare la finestra [Installazione guidata hardware].

1. Selezionare [Installa il software automaticamente (opzione consigliata)].

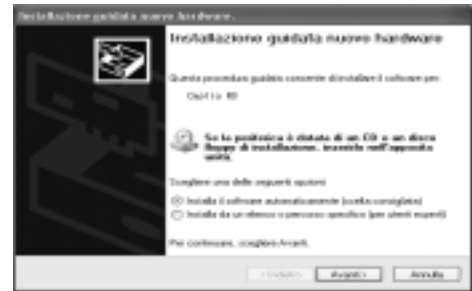

2. Inserire il CD-ROM contenente il Caplio Software nell'unità CD-ROM del proprio computer.

L'installazione del driver WIA inizierà automaticamente. Se il CD-ROM è già presente nell'unità CD-ROM del proprio computer quando appare la finestra [Found New Hardware Wizard] semplicemente premere il tasto [Next] per cominciare l'installazione.



Riferimento

Per come accendere e spegnere la fotocamera, vedere P.22.



Nota

Il Driver WIA è installato nella seguente posizione predefinita:
Specificare la cartella se il CD-ROM non è disponibile.

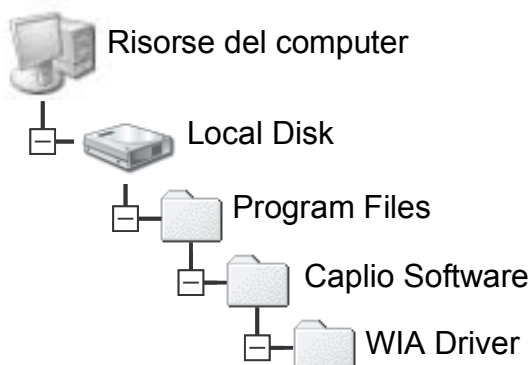

- 3. Selezionare [RICOH Gate La], aggiungere un segno di spunta a [Utilizza sempre questo programma per questa operazione], e quindi cliccare [OK].**

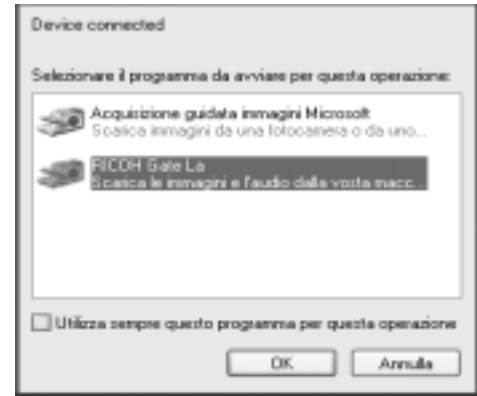

Per caricare immagini dalla fotocamera con assistenza da Installazione guidata scanner e fotocamere di Windows XP, selezionare [Installazione guidata scanner e macchine fotografiche].

Lasciando vuota la casella [Utilizza sempre questo programma per questa operazione] si farà in modo che lo schermo [Caplio R3] sia visualizzato ogni volta che si trasferiscono immagini dalla fotocamera, avendo quindi la facoltà di scegliere se usare RICOH Gate La o l'Installazione guidata scanner e fotocamere per il trasferimento di immagini.

Se sul proprio computer è installato Windows XP Service Pack2 e viene visualizzato un messaggio di errore, vedere a P.165.

Per scollegare la fotocamera dal computer

- 1. Spegner la fotocamera premendo il tasto di accensione.**
- 2. Scollegate il cavo USB.**



Nota

- Se il computer non riconosce la fotocamera, disinstallare il software (P.151) ed installarlo nuovamente.
- Quando scaricate immagini dalla fotocamera, si raccomanda di usare l'adattatore AC (venduto separatamente).



Riferimento

- Per come accendere e spegnere la fotocamera, vedere P.22.
- Per dettagli riguardo a [CONNESSIONE USB] (MASS STR/Original), vedere P.127.

Trasferire immagini in Modalità Memoria di Massa

Importante

Windows 98/98 SE e Mac OS 8.6 non sono compatibili con la modalità Memoria di Massa.

1. Modificare da [CONNESSIONE USB] a [MASS STR] nel menu impostazioni.

Per ulteriori dettagli, vedere P.127. Al momento dell'acquisto [Original/Originale] è selezionato.

2. Assicuratevi che la fotocamera sia spenta.

3. Connettete il cavo USB accessorio alla porta USB del vostro computer.

4. Connettete il cavo USB al terminale USB della vostra fotocamera.

La vostra fotocamera si accende.

Il vostro computer automaticamente legge i file necessari per riconoscere la camera come un'unità drive.

Dopo questa preparazione, la fotocamera viene visualizzata come un'unità drive in Mio Computer (Windows) oppure Desktop (Macintosh).



Esempio di Windows XP

5. Dall'unità drive visualizzata, copiare un file nella posizione desiderata.

La figura a destra mostra la configurazione della cartella nell'unità drive.

Quando i contenuti della memoria fissa sono visualizzati, il nome dell'unità drive è RICOHDCI.

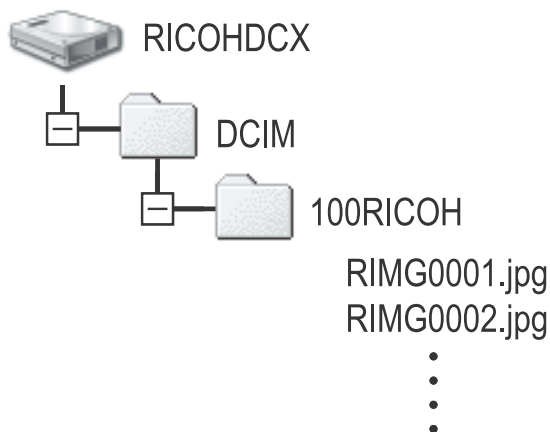

Importante

Durante il trasferimento non disconnettere il cavo USB.

Nota

Quando una SD memory card viene inserita i suoi file vengono visualizzati, altrimenti saranno visualizzati i file della memoria fissa.

Disconnettere la fotocamera da vostro computer (Windows)

La figura mostrata è un esempio di Windows XP. I termini sono differenti per altri sistemi operative, ma le operazioni sono le stesse.

- 1. Fare click sull'icona Rimuovi Hardware all'estrema destra della barra delle applicazioni.**
- 2. Selezionare [USB Large-capacity Storage Device/ dispositivo di memoria di massa USB] e fare click su [Stop].**
- 3. Controllare che [USB Large-capacity Storage Device/ dispositivo di memoria di massa USB] sia selezionato e fare click su [OK].**
- 4. Fare click su [OK].**

Disconnettere la fotocamera dal proprio computer (Macintosh)

- 1. Trascinare nel cestino l'unità drive visualizzata.**

Scaricare immagini da una SD Memory Card

È possibile scaricare immagini da una memory card al computer tramite una PC Card Slot o un Card Reader.

Per inserire una SD memory card nello slot del PC o nel lettore di card, usare un adattatore carte per PC.

Immagini nella SD Memory Card

Le immagini vengono memorizzate nella SD Memory Card nell'ordine in cui vengono riprese, come mostrato in figura.

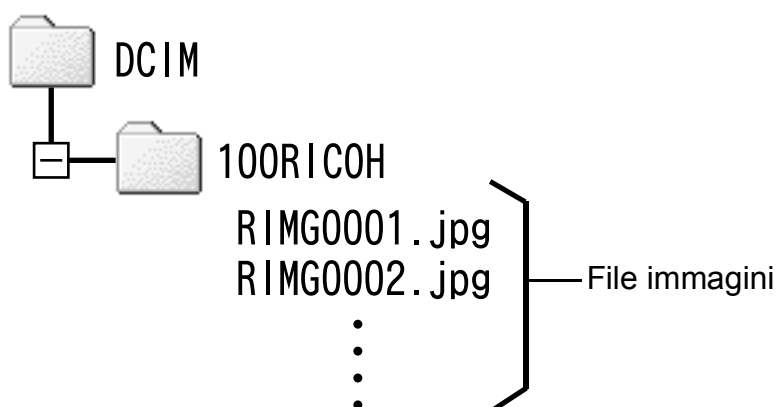

Nota

Se il lettore della card è compatibile con la SD Memory Card (scaricabile direttamente), non è necessario alcun adattatore per PC Card.



Termini

Lettore di schede (Card Reader)

Si tratta di un dispositivo che si collega a un computer e che è in grado di leggere i contenuti delle card. Oltre al tipo per PC Card, vi sono Card Reader compatibili con vari tipi di schede, in cui è possibile caricare direttamente una memory card.

Installazione di Acrobat Reader

Acrobat Reader è un software utilizzato per visualizzare il manuale di funzionamento (file PDF).

Se il computer ha installato Windows, Acrobat Reader può essere installato.

Non è necessario installare Acrobat Reader se è già installato sul computer.

Importante

- Non installare il software mentre la fotocamera è collegata al computer con un cavo USB.
- Per Windows XP o 2000, l'installazione del software potrà essere effettuata solamente da un utente con privilegi amministrativi.

1. Avviare il computer e inserire il CD-ROM Software Caplio nel drive per CD-ROM.

Sarà visualizzata automaticamente la seguente schermata.

2. Cliccate su [Browse CD-ROM].

Appare l'elenco dei file presenti sul CD-ROM.

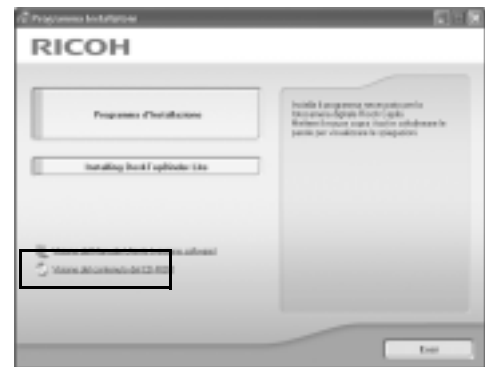

3. Fare doppio clic sulla cartella [Acrobat].

4. Fare doppio clic sulla cartella [Italian].

5. Fare doppio clic su [ar505ita] (ar505ita.exe).

6. Installi Il "Acrobat Reader" dopo dai messaggi ha visualizzato.

Installazione di DirectX

DirectX è un programma per riproduzione filmati su ImageMixer. Le versioni precedenti alla 8.1 non permettono di riprodurre i file di filmati. Installare una versione aggiornata. Per Windows XP, la versione aggiornata è già installata.



Importante

- Non installare il software mentre la fotocamera è collegata al computer con un cavo USB.
- Per Windows XP o 2000, l'installazione del software potrà essere effettuata solamente da un utente con privilegi amministrativi.

- 1. Inserire il CD-ROM Software Caplio nel drive per CD-ROM drive e selezionare la cartella [DirectX] nel drive CD-ROM usando Explorer.**
- 2. Cliccate su [Browse CD-ROM].**
- 3. Fate doppio clic sulla cartella [DirectX].**
- 4. Fate doppio clic sulla cartella [Italian].**
- 5. Fate doppio clic sul seguente file:**

Windows98/98SE/Me	[DX81xxx.exe] nella cartella [Win98Me]
Windows2000	[DX81NTxxx.exe] nella cartella [Win2000] folder

Rimozione dei programmi



Importante

- Per Windows XP o 2000, l'installazione del software potrà essere effettuata solamente da un utente con privilegi amministrativi.
- Se altre applicazioni sono attive o rimangono dati da salvare, salvare i dati e terminare le applicazioni prima della disinstallazione.
- Se installate entrambe ImageMixer e DeskTopBinder Lite e successivamente disinstallate uno dei due, la connessione dalla fotocamera al computer potrebbe non riuscire. In questo caso, disinstallare entrambe [Caplio Software] e [Caplio Software S] e successivamente installare solo il software richiesto.

- 1. Nella barra dei programmi cliccate su [Start].**
- 2. Selezionare [Impostazioni]-[Pannello di controllo] ([Pannello di controllo] per XP).**
- 3. Fate doppio clic sull'icona [Aggiungi/Rimuovi applicazioni] (oppure sull'icona [Installazione applicazioni] in caso di Windows XP).**
- 4. Selezionare [Caplio Software] (selezionare [Caplio Software S] se avete installato DeskTopBinder Lite) e poi fare click sul tasto [Aggiungi/Rimuovi].**
- 5. Confermate la cancellazione del file e cliccate su [OK].**
Appare così il dialogo [Rilevato file condiviso].
- 6. Selezionate la casella [Non visualizzare più questo messaggio] e quindi cliccate su [OK].**

Si avvia così il processo di disinstallazione. Al termine richiudete la finestra visualizzata.

Rimozione dei ImageMixer



Importante

- Per Windows XP o 2000, l'installazione del software potrà essere effettuata solamente da un utente con privilegi amministrativi.
- Se altre applicazioni sono attive o rimangono dati da salvare, salvare i dati e terminare le applicazioni prima della disinstallazione.

- 1. Nella barra dei programmi cliccate su [Start].**
- 2. Selezionare [Impostazioni]-[Pannello di controllo] ([Pannello di controllo] per XP).**
- 3. Fate doppio clic sull'icona [Aggiungi/Rimuovi applicazioni] (oppure sull'icona [Installazione applicazioni] in caso di Windows XP).**
- 4. Selezionate [ImageMixer] e quindi cliccate su [Cambia/Rimuovi].**
- 5. Confermate la cancellazione del file e cliccate su [OK].**
- 6. Selezionate la casella [Non visualizzare più questo messaggio] e quindi cliccate su [OK].**

Installazione del software in dotazione (per Macintosh)

Per "installazione" si intende il caricamento nel computer dei programmi di trasferimento delle immagini.

Riferimento

Per quanto riguarda le modalità di trasferimento delle immagini dalla fotocamera al proprio computer, consultare la Guida dell'utente al software disponibile sul CD-ROM Software Caplio. Per quanto riguarda le procedure di visualizzazione della Guida dell'utente al software, vedere a P.154.

Importante

Prima di collegare fotocamera e computer per mezzo dell'apposito cavo, è necessario installare i programmi.

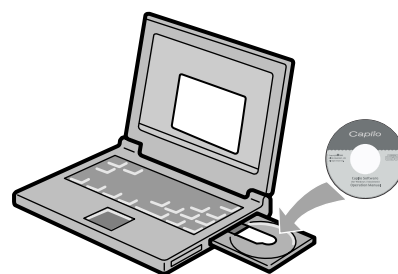

Software installabile con l'utilizzo del CD-ROM Software Caplio

Software	Mac		Descrizione
	9	X	
RICOH Gate La	<input type="radio"/>	-	Scarica immagini.
USB Driver	<input type="radio"/>	<input type="radio"/>	Programma per il collegamento della fotocamera al computer.
Mounter	<input type="radio"/>	<input type="radio"/>	Programma per il collegamento della fotocamera al computer.

9: Mac OS da 8.6 a Mac OS 9.2.2

X: Mac OS X da 10.1.2 a 10.4

Per Mac OS da 8.6 a 9.2.2, facendo doppio-click sull'icona [Caplio Installer] visualizzerà lo schermo sulla destra.



Nome voce	Descrizione
Installa Software	Usare questo tasto per installare software richiesto per la fotocamera e le immagini.
Visualizza Guida dell'utente al software	Usare questo tasto per visualizzare la Guida dell'utente al software (PDF).

Se si fa clic su [Installa Software]:

Verranno installati i seguenti programmi.

Utilizzo dell'opzione [Browse Manual]

Il Manuale di istruzioni (file in formato PDF) che si trova nel CD-ROM Software Caplio può essere visualizzato sullo schermo del computer.

Se non è installato, Acrobat Reader deve esser installato.

Requisiti di sistema per l'utilizzo del software in dotazione

Per l'impiego dei programmi forniti in dotazione, è necessario l'ambiente operativo sotto delineato.

Per mezzo del relativo manuale di istruzioni, verificate le caratteristiche del vostro computer.

Sistema operativo	Mac OS da 8.6 a 9.2.2 / Mac OS X da 10.1.2 a 10.4	
Macintosh	Della serie Macintosh Apple Co provvisto di porta USB di installazione standard	
Memoria interna	Mac OS da 8.6 a 9.2.2	96 MB o più (128 MB o più raccomandati)
	Mac OS X da 10.1.2 a 10.4	128 MB o più (256 MB o più raccomandati)
Memoria assegnata ai programmi (Per Mac OS da 8.6 a 9.2.2)	16 MB o più di memoria programmi senza l'impiego di programmi di compressione (24 MB o più raccomandata)	
Capacità su disco fisso	Mac OS da 8.6 a 9.2.2	10 MB o più (quando installato)
	Mac OS X da 10.1.2 a 10.4	100 MB o più (quando installato)
	100 MB o più (in funzionamento)	
Risoluzione del display	640 × 480 punti o più (800 × 600 o più raccomandati)	
Colori del display	256 colori o più (32000 o più raccomandati)	
Unità CD-ROM	Una unità CD-ROM compatibile con i tipi di computer Macintosh sopra delineati	
Porta USB	Una porta USB compatibile con i tipi di computer Macintosh sopra delineati	



Importante

- Il malfunzionamento può essere dovuto a modifiche nel sistema operativo.
- Non vengono supportate le connessioni a porte USB installate mediante una scheda di estensione (bus PCI o altro).
- Potrebbe non operare correttamente se utilizzato con centrali hub od altri dispositivi USB.



Nota

- Si raccomanda di eseguire la riproduzione dei filmati e dei file di grandi dimensioni su sistemi provvisti di memoria di maggior capacità.
- In ambiente Mac OS da 8.6 a 9.2.2, l'utilizzo di maggior memoria comporta allo stesso tempo la necessità di assegnare maggior memoria ai programmi.
- Mentre i programmi possono essere utilizzati con visualizzazione da 256 colori o più, si raccomanda caldamente l'utilizzo di 32000 colori o più.



Riferimento

Per quanto riguarda il trasferimento di immagini in un computer da una scheda di memoria SD, consultare la Guida dell'utente al software.

Installazione dei programmi nel computer (Mac OS 8.6-9.2.2)

1. Avviate il Macintosh ed inserite nell'unità CD-ROM il CD-ROM fornito in dotazione.

2. Selezionate la cartella Mac OS 9.

Appare l'icona [Installer]..

3. Fate doppio click su [Installer]

Appare la finestra "Installer".



Installer

4. Cliccate su [Install Software].

5. Cliccare [OK].

6. Cliccate su [Install].

Al termine dell'installazione appare un messaggio che vi invita a riavviare il computer.



7. Cliccate su [Continue].

I programmi vengono così installati e dopo qualche istante appare il messaggio di completamento installazione.

8. Cliccate su [Restart].

Il Macintosh si riavvia.

Nota

Per rimuovere (disinstallare):

Per rimuovere (disinstallare) il software dal proprio Macintosh, trascinare e rilasciare il file installato nel Cestino.

Nome del file	Cartella di destinazione
RICOH Gate La	System Folder: Control Panels
RICOH Gate La Prefs	System Folder: Preferences
Caplio Mounter	System Folder: Extensions
Caplio Mounter Prefs	System Folder: Preferences
Caplio USB Driver	System Folder: Extensions
Caplio Lib	System Folder: Extensions

Installazione dei programmi nel computer (Mac OS X da 10.1.2 a 10.4)

1. Avviate il Macintosh ed inserite nell'unità CD-ROM il CD-ROM fornito in dotazione.
2. Aprite la cartella MacOS X.
Appare l'icona [Caplio Mounter.pkg].
3. Fate doppio click su [Caplio Mounter.pkg].
Il programma di installazione si avvia.
Appare una finestra che richiede l'inserimento della password dell'amministratore.
4. Cliccate sull'icona a forma di chiave.
Appare la finestra di autenticazione.
5. Inserite il nome e la password dell'amministratore, quindi cliccate su [OK].
6. Cliccate su [Continue].
Appare la finestra [Select Installation Destination] di installazione.



Caplio Mounter



7. Cliccate sul volume ove eseguire l'installazione e quindi su [Continue].



8. Cliccate su [Install].

Al termine dell'installazione appare un messaggio che vi invita a riavviare il computer.



9. Cliccate su [Continue Installation].

I programmi vengono così installati e dopo qualche istante appare il messaggio di completamento installazione.

10. Cliccate su [Restart].

Il Macintosh si riavvia.



Nota

Per rimuovere (disinstallare):

1. Avviare [Caplio Mounter] nella cartella [Applicazione].
2. Selezionare [Disinstalla] nel menu [File].

Il software viene disinstallato.

Capitolo 5

Risoluzione problemi

Risoluzione problemi	160
Appendici	167



Importante

Non usare mai altre batterie oltre quelle specificate.



Riferimento

Per le batterie applicabile, vedere P.16.

Risoluzione problemi



Risoluzione problemi della fotocamera

Alimentatore

Sintomo	Causa	Misure da adottare	Rifer.
La fotocamera non si accende.	Non vi sono inserite batterie, oppure sono scariche.	Inserire correttamente la batteria ricaricabile. Ricaricare la batteria come richiesto. Usare l'adattatore AC come richiesto. Ricaricare o usare l'adattatore AC.	P.19 P.20 P.169
	La batteria non è accettabile.	Usare batterie ricaricabile dedicate. Non usare mai qualunque altra batteria.	P.16
	L'adattatore AC non è correttamente collegato.	Ricollegarlo correttamente.	P.169
	La fotocamera viene spenta automaticamente dalla funzione di spegnimento automatico.	Premere il tasto Power per accendere la fotocamera.	P.22
	La batteria è inserita nella direzione errata.	Inserire la batteria nella direzione corretta.	P.20
La fotocamera si spegne durante l'utilizzo.	Se lasciata inutilizzata, si attiva la funzione di auto-spegnimento.	Premere il tasto Power per accendere la fotocamera.	P.22
	Le batterie si stanno scaricando.	Se si usano batterie alcaline, sostituirle con altre nuove. Se si usano batterie ricaricabili, ricaricarle o usare un adattatore di corrente alternata.	P.16
	È in uso una batteria inutilizzabile (batteria al manganese o altre).	Usare batterie ricaricabile dedicate. Non usare mai qualunque altra batteria.	P.16
La fotocamera non si spegne.	Malfunzionamento dell'apparecchio.	Resettate l'apparecchio. Se lo stavate utilizzando, ricollegate l'adattatore AC.	P.19 P.20 P.169
Nonostante la batteria sia stata appena ricaricata, il simbolo della batteria viene visualizzato ad indicarne il livello scarico. Nonostante la batteria sia stata appena ricaricata, premendo il tasto otturatore la lente si ritrae. Nonostante la batteria sia stata appena ricaricata, premendo il tasto otturatore, la fotocamera si spegne.	È in uso una batteria inutilizzabile (batteria al manganese o altre).	Sostituire tale batteria con una utilizzabile.	P.16
Impossibile ricaricare le batterie.	La vita delle batterie si è esaurita.	Sostituire con una nuova batteria ricaricabile.	P.16
Le batterie si scaricano velocemente.	Vengono usate in condizioni di temperatura molto alta o molto bassa.	-	-
	Si scattano molte foto in luoghi bui che richiedono l'utilizzo del flash.	-	-

Scatto

Sintomo	Causa	Misure da adottare	Rifer.
La camera non esegue la ripresa anche premendo il pulsante di scatto.	Non vi sono inserite batterie, oppure sono scariche.	In caso di utilizzo di batterie alcaline, sostituitele con altrettante nuove. Se si stanno usando batterie ricaricabili, ricaricarle o usare l'adattatore AC.	P.16 P.19 P.169
	L'alimentazione elettrica non è accesa.	Premere il tasto Power per accendere la fotocamera.	P.22
	Accendere la fotocamera aprendo il cappuccio della lente.	Se la funzione di spegnimento automatico è attivata, la fotocamera potrebbe essersi spenta automaticamente se il cappuccio della lente è stato lasciato aperto. In tal caso, far scivolare l'interruttore di accensione in modo da chiudere il cappuccio della lente (spegnimento) e riaprirlo di nuovo (accensione).	P.30 P.31
	Il pulsante di scatto non è stato premuto completamente.	Premete completamente il pulsante di scatto.	P.30 P.31
	La SD Memory Card non è stata formattata.	Formattate la scheda.	P.112
	La SD Memory Card non dispone di spazio libero.	Inserite un'altra scheda oppure cancellate le immagini non necessarie.	P.20 P.50
	La vita della SD Memory Card si è esaurita.	Inserite una nuova SD Memory Card.	P.20
	Il flash si sta ricaricando.	Attendete che la Spia autofocus/ flash.	P.37
	La SD Memory Card è "bloccata".	Rilasciare "Blocco (protezione da scrittura)".	P.18
	Le superfici di contatto della SD Memory Card sono sporchi.	Strofinateli con un panno morbido e asciutto.	-
Impossibile controllare le immagini riprese.	Il tempo di controllo immagine è troppo breve.	Estendete il tempo di controllo immagine.	P.119
Sullo schermo LCD non appaiono le immagini.	L'apparecchio non è acceso, ovvero lo schermo è scuro.	Accendete l'apparecchio, ovvero regolate la luminosità dello schermo.	P.22 P.114
	È collegato il cavo VIDEO/AV.	Scollegate il cavo VIDEO/AV.	P.48
	Lo stato di visualizzazione dello schermo è su [SYNCHRO-MONITOR MODE].	Premete il tasto DISP. in modo da cambiare tipo di visualizzazione.	P.25
La messa a fuoco non opera nemmeno se impostata su Auto Focus.	La lente oppure la finestra AF è sporca.	Pulite l'obiettivo con un panno morbido e asciutto.	P.12
	Il soggetto non si trova al centro dell'inquadratura.	Eseguita la ripresa con la messa a fuoco fissa.	P.33
	Il soggetto è di difficile messa a fuoco.	Eseguita la ripresa con la messa a fuoco fissa o manuale.	P.33 P.66
L'immagine è sfuocata.	Durante la pressione del pulsante di scatto la fotocamera ha subito movimenti.	Afferrate la fotocamera mantenendo i gomiti ben serrati contro il corpo, oppure usate un treppiede. Utilizzare la funzione di correzione tremolio della fotocamera.	P.27 P.29
	Durante le riprese in luoghi bui (ad esempio in esterni), la velocità dell'otturatore si riduce e pertanto facile che le immagini risultino "mosse".	Utilizzate il flash oppure elevate il valore della sensibilità ISO. Utilizzare la funzione di correzione tremolio della fotocamera.	P.37 P.83 P.29

Sintomo	Causa	Misure da adottare	Rifer.
Il flash non funziona, ovvero non si ricarica.	L'uso del flash non è permesso nei seguenti casi: - Quadro Bilanciamento del Bianco abilitato - Modalità di scatto continuo - Modalità Video In alcune modalità Scena, l'uso del flash può essere proibito come impostazione predefinita. (Vedi P.170)	Per lo scatto con flash, cambiare le impostazioni o la modalità.	P.12 P.73 P.89 P.93 P.170
	Il flash è impostato su No Flash.	Con il tasto  impostate No Flash.	P.37
	Le batterie si stanno scaricando.	Se si usano batterie alcaline, sostituirle con batterie nuove. Se si stanno usando batterie ricaricabili, ricaricarle o usare l'adattatore AC.	P.16
Anche se il flash si attiva, l'immagine è scura.	La distanza dal soggetto è superiore a 1,8 metri in modo tele o a 2,4 metri in modo grandangolo.	Avvicinatevi al soggetto e scattate nuovamente.	P.37
	Il soggetto è scuro.	Correggete l'esposizione. (La correzione di esposizione modifica altresì la quantità di luce emessa dal flash).	P.80
L'immagine è troppo luminosa.	La quantità di luce del flash non è corretta.	Allontanarsi un poco dal soggetto o illuminarlo in modo da poterlo riprendere senza flash.	P.37
	L'immagine è sovraesposta.	Fate uso della compensazione di esposizione. Sbloccate il tempo di esposizione.	P.75 P.80
	La Luminosità dello schermo LCD non è adeguata.	Regolate la luminosità dello schermo.	P.114
L'immagine è troppo scura.	La ripresa è stata eseguita in un luogo buio con  (No Flash).	Rilasciate No Flash con il tasto  .	P.37
	L'immagine è sottoesposta.	Fate uso della compensazione di esposizione. Impostate su Tempo Esposizione.	P.75 P.80
	La luminosità dello schermo LCD è troppo bassa.	Regola la luminosità dello schermo LCD.	P.114
L'immagine non possiede colori naturali.	La ripresa è stata effettuata in condizioni che rendono difficoltoso il bilanciamento automatico del bianco.	Collocate qualcosa di bianco sul soggetto e scattate, ovvero in luogo del flash o Modo Auto utilizzate Auto Bilanciamento.	P.81
Non appaiono la data o le informazioni di memorizzazione.	La funzione di visualizzazione è impostata su Non visualizzare.	Commutate lo schermo premendo il tasto di visualizzazione.	P.25
La luminosità dello schermo LCD varia durante l'AF.	Succede in luoghi bui o quando la gamma di messa a fuoco e la luminosità circostante differiscono.	Ciò è normale.	-
Sull'immagine appaiono strisce verticali.	E' un fenomeno che si verifica riprendendo un soggetto luminoso. Viene infatti chiamato effetto striscia.	Ciò è normale.	-

Riproduzione/Cancellazione

Sintomo	Causa	Misure da adottare	Rifer.
Riproduzione impossibile, oppure la schermata di riproduzione non appare.	Non è impostata su Riproduzione.	Premere il tasto di lettura  .	P.42
	Il cavo VIDEO/AV non è correttamente collegato.	Ricollegarlo correttamente.	P.48
	L'impostazione del formato video non è corretta.	Impostate il formato corretto.	P.124
I contenuti della Memory Card non possono essere riprodotti, oppure la schermata di riproduzione non appare.	Non è stata caricata una Memory Card, oppure è stata caricata una Memory Card che non contiene immagini.	Caricare una card contenente delle immagini.	P.20
	Si è riprodotto una Memory Card non formattata da questo dispositivo.	Caricare una card che sia stata formattata e memorizzata su questo dispositivo.	P.20 P.112
	Si è riprodotto una Memory Card non registrata normalmente.	Caricare una card registrata normalmente.	-
	Le superfici di contatto della Memory Card sono sporche.	Pulire con un panno morbido e asciutto.	-
	C'è qualcosa di sbagliato nella Memory Card.	Riprodurre un'altra card; se non c'è nulla di sbagliato con quella, la fotocamera funziona bene. Potrebbe esserci qualcosa di sbagliato con la card, perciò non usarla.	-
È scomparsa un'immagine.	Le batterie si stanno scaricando.	Se si usano batterie alcaline, sostituirle con batterie nuove. Se si stanno usando batterie ricaricabili, ricaricarle o usare l'adattatore AC.	P.16
	La fotocamera è stata lasciata incustodita e inutilizzata, e così si è spenta automaticamente.	Riaccenderla.	P.22
Non si riesce a cancellare un file.	Il file è stato impostato come protetto.	Rilasciare la protezione.	P.101
	La SD Memory Card è "bloccata".	Rilasciare "Blocco (protezione da scrittura)".	P.18
Non si riesce a formattare una Memory Card.	La SD Memory Card è "bloccata".	Rilasciare "Blocco (protezione da scrittura)".	P.18

Riguardo al Software

Per ulteriori dettagli sul software, fare riferimento al manuale dell'utente software (file PDF)

Altri problemi

Sintomo	Causa	Misure da adottare	Rifer.
Impossibile inserire la SD Memory Card.	La scheda non è correttamente orientata.	Orientatela correttamente.	P.20
La fotocamera non funziona premendo i vari tasti.	Le batterie si stanno scaricando.	Se si usano batterie alcaline, sostituirle con batterie nuove. Se si stanno usando batterie ricaricabili, ricaricarle o usare l'adattatore AC.	P.16 P.19 P.169
	Malfunzionamento della fotocamera.	Premere il tasto Power per spegnere la fotocamera, successivamente premere il tasto Power per accendere nuovamente la fotocamera.	P.22
		Rimuovere le batterie una volta e caricarle di nuovo. Ricollegare il cavo dell'adattatore AC in modo appropriato, se in uso.	P.20 P.169
La data non è corretta.	Non è stata impostata la corretta data ed ora.	Impostate la corretta data ed ora.	P.122
La data impostata è scomparsa.	Sono state rimosse le batterie.	Quando le batterie vengono rimosse per circa una settimana, l'impostazione della data si resetta. Occorre quindi eseguire una nuova impostazione.	P.122
La funzione di autospegnimento non funziona.	La funzione di autospegnimento è impostata su OFF.	Impostatela su ON.	P.116
Il cicalino non funziona.	La fotocamera è silenziata.	Muto è impostato nell [Impostazione volume].	P.118
Non appare l'immagine sullo schermo televisivo.	L'impostazione del formato video non è corretta.	Impostate il formato corretto.	P.124
	Il cavo non è collegato.	Collegate correttamente il cavo.	P.48
	L'impostazione della funzione di uscita video I/O non è corretta.	Verificate la correttezza dell'impostazione dell'uscita video.	-

Messaggio di errore in Windows XP Service Pack 2

Messaggio di errore in Windows XP Service Pack 2

Quando il software per la fotocamera Ricoh viene utilizzato su di un computer sul quale è installato Windows XP Service Pack 2, verrà visualizzato il seguente messaggio di errore all'attivazione del software oppure durante la connessione USB.

Tenendo presente quanto sopra, fare riferimento a quanto segue:

1. **Controllare le informazioni fornite dal messaggio sul video, per verificare che provenga da una fonte sicura e, successivamente, premere il tasto [Unblock] [Sbloccare].**



Importante

Se non è possibile riconoscere il programma, è necessario bloccarlo in quanto potrebbe trattarsi di un virus. Premere il tasto [Keep Blocking] [Mantenere bloccato] in modo da prevenire che il programma effettui la connessione ad Internet.

Se si è premuto il tasto [Continua a bloccare]:

Seguire la procedura sottostante per controllare le impostazioni Firewall di Windows.

1. Fare click su [Inizio] e successivamente su [Pannello di controllo].
2. Fare doppio-click su [Windows Firewall].
Se [Windows Firewall] non viene visualizzato, fare click su [Cambia in Visualizzazione Classica Switch to Classic Display] nella parte superiore sinistra della finestra.
3. Fare click sul tasto [Eccezioni].
4. Controllare che il software sia in [Programmi e servizi].
5. Fare click su [Aggiungi Programma] per aggiungere il software che utilizza la rete.



Se si è premuto il tasto [Richiedi in seguito]:

Ogni volta che il programma viene attivato, appare la finestra [Avvertimento importante per la sicurezza di Windows] [Critical Warning about Windows Security], dopodiché è possibile selezionare [Sblocca].

Appendici

A. Caratteristiche tecniche principali

Generale

Segnale formato video	formato NTSC e PAL
Tensione elettrica	1 batteria ricaricabile (3,7V) accessorio esterno (Adattatore AC): 3,8V
Dimensioni esterne	95,0 mm (Largh.) × 53,0 mm (Alt.) × 26,0 mm (Prof.) (escluse le parti sporgenti)
Peso	Fotocamera: Circa 135 g (Ad esclusione della batteria, SD memory card, e cinturino) Accessori: Circa 45g (batteria, SD memory card, e cinturino)
Forma del foro del treppiede.	1/4-20UNC
Temperatura di funzionamento	Oda 0 a 40 gradi C
Umidità di funzionamento	massimo 85%
Temperatura di conservazione	-20da 0 a 60 gradi C

Componenti della fotocamera

Sensore immagini utilizzato	totale: 5,25 milioni di pixel (effettivo: 5,13 milioni)
Obiettivo	
• Obiettivo	7.1x Optical Zoom lens: F3.3 to 4.8
• Lunghezza focale	F: da 4,6 a 33 mm (equivalente a 28-200 mm nel formato da 35 mm)
• Distanza di scatto	Da circa 0.3 m a ∞ (Grandangolo) oppure da 1.0 m a ∞ (Teleobiettivo) dalla lente.
• Distanza di scatto Macro	Da circa 0.01 m a ∞ (Grandangolo) oppure da 0.14 m a ∞ (Teleobiettivo) dalla lente.
• Zoom digitale	3,6 ingrandimenti
Schermo di visualizzazione	
• Dimensione schermo	2,5"
• Tipo	LCD TFT a silicone amorfo trasparente
• Numero di pixel	circa 114.000
• Bilanciamento del bianco	AUTO/Fisso (esterni, nuvoloso, incandescente, incandescente 2, fluorescente, un comando)
Regolazione dell'esposizione	
• Distribuzione sensibilità misura luce	misura multi-punto (256 segmenti), misura luce con carico al centro, misura su punto
• Compensazione di esposizione	compensazione manuale: +/-2,0EV (a passi di 1/3EV)
• Metodo di misura	TTL-CCD

• AE flash	si (in sincro sole, si)
• Otturatore	foto: da 8,4,2,1 a 1/2000 secondo, filmati; da 1/30 a 1/2000 secondo
• Sensibilità ISO	equivalente a AUTO, ISO 64, ISO 100, ISO 200, ISO 400, ISO 800
Controllo di distanza	
• Metodo AF	gamma normale di ripresa: passivo esterno/metodo CCD, gamma macro: metodo CCD
• Gamma di misura AF	gamma normale di ripresa: da circa 0.3m a infinito in macro: da circa 0.01m a ∞
Flash interno	
• Metodo	Flashmatic
• Distanza di ripresa	da 0,2 a 2,4 m circa (W) 0,14 a 1,8 m (T) (ISO:AUTO)
• Modi di funzionamento	No Flash/Flash Forzato/AUTO/Sincro Lento/Riflesso Occhi
• Tempo di mantenimento data	circa una settimana

Memorizzazione immagini/Riproduzione

Pixels

• Foto	2592 X 1944, 2592 X 1728, 2048 X 1536, 1280 X 960, 640 X 480
• Testo	2592 X 1944, 2048 X 1536
• Filmati	320 X 240, 160 X 120

Formati di file

• Foto	compressione: JPEG (Exif 2,21)
• Testo	TIFF (ITU-T.6 metodo MMR)
• Filmati	AVI (compatibile con Open DML Motion JPEG Format)
• Suoni	WAV (Exif Ver.2,21 μ law)

Standard sistema file fotocamera DCF (DCF, abbreviazione di "Design rule for Camera File system", standardizzato da JEITA)

Formato di compressione compatibile JPEG Baseline Format (foto e filmati)

Formato immagine

• 2592 X 1944	N: circa 1060 KB/schermo, F: circa 1835 KB/schermo
• 2592 X 1728	F: circa 1634 KB/Screen
• 2048 X 1536	N: circa 672 KB/schermo, F: circa 1317 KB/schermo
• 1280 X 960	N: circa 356 KB/schermo, F: circa 686 KB/schermo
• 640 X 480	N: circa 83 KB/schermo

Connettori I/O

DC In	3,8V (adattatore AC)
Video Out	1,0 Vp-p (75 Ohm)

Tipo di scheda di memoria su cui memorizzare e riprodurre

Tipo di memoria SD Memory Card e Multi-Media Card

B. Accessori venduti a parte

La Caplio R3 può essere impiegata con gli accessori opzionali sotto elencati.

Denominazione prodotto	N. modello	Nota
Adattatore AC	AC-4c	Da utilizzare per fornire energia direttamente dalla presa di rete.
Batteria ricaricabile	DB-60	Batteria ricaricabile specifica
Carica batterie	BJ-6	Carica batteria (ricaricabile) speciale ad alta velocità.
Custodia morbida	SC-60	Custodia morbida.

Utilizzo dell'adattatore AC (venduto separatamente)

Desiderando eseguire riprese o riprodurre le immagini per lungo tempo, ovvero nel corso del collegamento al computer, si raccomanda l'uso dell'adattatore AC (venduto separatamente). Qualora abbiate già utilizzato la fotocamera, prima di inserire la batteria dell'adattatore AC accertatevi che sia spenta.

1. Aprire il coperchio della batteria/scheda facendolo scorrere..

2. Inserite la batteria dell'adattatore AC.

Quando la batteria ricaricabile viene inserita, viene fermata tramite il gancio come mostrato nella figura.

3. Infilare la spina in una presa di corrente.

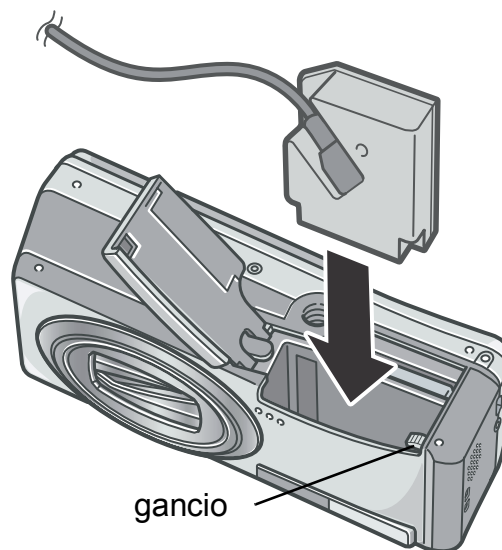

Importante

- Usare l'adattatore AC con la chiusura della batteria/card aperta. Non forzare la chiusura.
- Assicuratevi che i cavi e la spina siano saldamente collegati.
- Qualora la fotocamera non debba essere utilizzata, scollegare l'adattatore AC dalla fotocamera e dalla presa di corrente.
- Scollegando l'adattatore AC o sfilandolo la spina dalla presa elettrica mentre la fotocamera è in uso, si potrebbero perdere i dati.
- Quando si utilizza l'adattatore CA, l'indicazione del livello di carica della batteria potrebbe non raggiungere l'area di piena carica.

Rimozione dell'adattatore di AC

Prima di rimuovere la batteria dell'adattatore AC accertatevi che sia spenta

- 1. Scollegare la spina elettrica dalla presa.**
- 2. Rimuovere la batteria.**
- 3. Chiudere e far scorrere il coperchio della batteria/scheda.**







C. Combinazione di Modi e Funzioni Scena

In base al tipo di Modo Scena, le funzioni operano in modo lievemente diverso rispetto al normale modo di ripresa. Fate riferimento alla tabella che segue.

Nome del modo	Flash	Ripresa macro
PORTRAIT	Impostazione iniziale: Flash Off	Non possibile
SPORTS	Impostazione iniziale: Flash Off	Non possibile
LANDSCAPE	Fisso su No Flash	Non possibile
NIGHTSCAPE	Non è possibile selezionare il flash forzato Impostazione iniziale: Auto	Non possibile
TEXT MODE	Fisso su No Flash	Utilizzabile
HIGH SENSITIVITY	Fisso su No Flash	Utilizzabile
MACRO ZOOM	Fisso su No Flash	Solo scatti Macro.
MODO CORR OBL	Fisso su No Flash	Utilizzabile

D. Voci del menu per modalità

Modo Filmati

Impostazioni	Opzioni	Pagina
FORMATO VIDEO	[320], 160	P.62
FREQ. FOTOGRAMMI	15 F/SEC, [30 F/SEC]	P.95
FUOCO	[MULTI AF], SPOT AF, MF, SNAP, ∞	P.66
BIL. BIANCO	[AUTO],  (luce del giorno),  (cielo nuvoloso),  (luce incandescenza),  (luce incandescenza 2),  (luce a fluorescenza),  (Impostazione manuale)	P.81

Modo Scena

Impostazioni	RITRATTO	SPORT	PAESAGGIO	NOTTURNA	MODO CORR OBL	TESTO	MACRO ZOOM	ALTA SENS.	Pagina
QUALITÀ/DIM.IMM.	<input type="radio"/>	<input type="radio"/>	<input type="radio"/>	<input type="radio"/>	<input type="radio"/>	-	<input type="radio"/>	<input type="radio"/>	P.62
FORMATO	-	-	-	-	-	<input type="radio"/>	-	-	P.62
DENSITÀ	-	-	-	-	-	<input type="radio"/>	-	-	P.86
FUOCO	<input type="radio"/>	<input type="radio"/>	-	<input type="radio"/>	<input type="radio"/>	-	<input type="radio"/>	<input type="radio"/>	P.64
FOTOMETRIA	-	-	-	-	<input type="radio"/>	-	<input type="radio"/>	-	P.69
NITIDEZZA	-	-	-	-	<input type="radio"/>	-	<input type="radio"/>	-	P.70
MODO CONTINUO	-	-	-	-	-	-	<input type="radio"/>	-	P.91
INTENSITÀ	-	-	-	-	<input type="radio"/>	-	<input type="radio"/>	-	P.71
RIQUADRO AUTO	-	-	-	-	-	-	<input type="radio"/>	-	P.72
TEMPO ESPOS.	-	-	-	-	-	-	<input type="radio"/>	-	P.75
IMG. CON AUDIO	<input type="radio"/>	<input type="radio"/>	<input type="radio"/>	<input type="radio"/>	<input type="radio"/>	<input type="radio"/>	<input type="radio"/>	<input type="radio"/>	P.78
STAMPA DATA	<input type="radio"/>	<input type="radio"/>	<input type="radio"/>	<input type="radio"/>	<input type="radio"/>	<input type="radio"/>	<input type="radio"/>	<input type="radio"/>	P.79
COMP.ESPOS.	<input type="radio"/>	<input type="radio"/>	<input type="radio"/>	<input type="radio"/>	<input type="radio"/>	-	<input type="radio"/>	<input type="radio"/>	P.80
BIL.BIANCO	<input type="radio"/>	<input type="radio"/>	<input type="radio"/>	<input type="radio"/>	<input type="radio"/>	-	<input type="radio"/>	<input type="radio"/>	P.81
SENSIBILITÀ ISO	-	-	-	-	<input type="radio"/>	-	<input type="radio"/>	-	P.83
SLOW SHUTTER LMT	<input type="radio"/>	<input type="radio"/>	<input type="radio"/>	<input type="radio"/>	<input type="radio"/>	<input type="radio"/>	<input type="radio"/>	<input type="radio"/>	P.84

Per dettagli sulle opzioni, vedere P.60.

E. Funzioni i cui valori predefiniti vengono ripristinati al momento dell'accensione.

Lo spegnimento riporta alcuni parametri al loro valore predefinito. La tabella che segue indica quali funzioni vengono riportate ai valori predefiniti al momento dello spegnimento.

Modo	Funzione	L'impostazione attuale viene mantenuta: O, viene reinizializzata: X
Impostazione	IMP. DATA	O
	SPEGNIMENTO AUTO	O
	SEGNALE ACUSTICO	O
	N. DI SERIE	O
	CONFERMA LCD	O
	IMPOSTAZ. VOL.	O
	LUMINOSITÀ LCD	O
	LANGUAGE	O
	MODO USCITA VID.	O
	REG.TASTO. ADJ1 REG.TASTO. ADJ2	O
	ZOOM GRADUALE	O
	CONNESSIONE USB	O
	ALLGA ICONA FOTO	O
	AVV. IMP. SCATTO	O
	Scatto	MODO CONTINUO
COMP.ESPOS.		O
BIL.BIANCO		O
INTENSITÀ		O
QUALITÀ/DIM.IMM.		O
FUOCO		O
FOTOMETRIA		O
SENSIBILITÀ ISO		O
NITIDEZZA		O
RIQUADRO AUTO		X
TEMPO ESPOS.		O
INTERVALLO		X
STAMPA DATA		O
IMG. CON AUDIO	X	
Timer	X	
Flash	O	

Modo	Funzione	L'impostazione attuale viene mantenuta: O, viene reinizializzata: X
	Foto Macro	X
	DENSITÀ	O
	LIM OTTUR. LENTO	O
	FORMATO VIDEO	O
	FREQ. FOTOGRAMMI	O
	FORMATO	O
	Massima luminosità	O
	funzione di correzione tremolio della fotocamera	O
Lettura	Volume	O

F. Numero di immagini memorizzabili nella memoria interna/scheda di memoria SD

La tabella che segue indica il numero approssimativo di immagini registrabili su di una scheda memoria SD con varie dimensioni ed impostazioni della qualità delle immagini.

Modo	Qualità immagine	Formato immagine	IN	32MB	64MB	128MB	256MB	512MB	1GB
Immagin e fissa	F	2592 X 1944	13	15	30	62	123	249	479
	N	2592 X 1944	22	25	53	107	213	430	828
	F	2592 X 1728	14	16	34	69	139	280	539
	F	2048 X 1536	18	21	43	87	173	349	671
	N	2048 X 1536	36	41	84	170	339	683	1314
	F	1280 X 960	33	38	79	159	318	641	1233
	N	1280 X 960	63	72	148	301	600	1209	2324
	N	640 X 480	277	315	645	1304	2599	5237	10072
Testo modo		2592 X 1944	67	75	154	313	624	1257	2417
		2048 X 1536	88	99	203	412	821	1654	3181

Modo	Qualità immagine	Formato immagine	IN	32MB	64MB	128MB	256MB	512MB	1GB
Filmato	15FPS 320 X 240		1 min 17 s	1 min 27 s	2 min 59 s	6 min 3 s	12 min 4 s	24 min 19 s	46 min 47 s
	30FPS 320 X 240		39 s	44 s	1 min 31 s	3 min 4 s	6 min 7 s	12 min 19 s	23 min 42 s
	15FPS 160 X 120		4 min 38 s	5 min 16 s	10 min 47 s	21 min 49 s	43 min 29 s	87 min 37 s	168 min 30 s
	30FPS 160 X 120		2 min 26 s	2 min 46 s	5 min 40 s	11 min 27 s	23 min 50 s	46 min 1 s	88 min 31 s
Suono (Voice Memo)			56 min 45 s	64 min 36 s	132 min 11 s	267 min 15 s	532 min 36 s	1073 min	2063 min 25 s



Nota

- Il numero degli scatti disponibili rimasti visualizzati sullo schermo LCD può differire dall'attuale numero di scatti, a seconda del soggetto.
- Anche fra cards della medesima capacità, il numero degli scatti disponibili rimasti ed altri valori possono variare a seconda del tipo, del produttore e delle condizioni di ripresa.
- Il tempo per lo scatto continuo (recording) dipende dal tipo di card, capacità e prestazioni.

G. Utilizzo della fotocamera all'estero

Note sull'adattatore AC (modello: AC-4c)

Può essere utilizzato in aree con tensione da 120V, 50Hz/60Hz.

In caso di viaggio in aree che fanno utilizzo di spine/prese elettriche di diversa forma, consultatevi con una agenzia di viaggio, in modo da ottenere informazioni sugli adattatori di presa necessari a destinazione.

Note sulla garanzia

Questo prodotto è destinato all'uso nazionale. La garanzia è pertanto valida solamente in ambito nazionale. Nell'improbabile evento che l'apparecchio non funzioni oppure si guasti mentre vi trovate all'estero, vi preghiamo di ricordare che non potrete avere diritto all'assistenza post-vendita o a compensazioni per le riparazioni eseguite.

Riproduzione su apparecchi televisivi in altre aree

La riproduzione può essere eseguita su apparecchi televisivi (o monitor) provvisti di terminale video di ingresso. A questo scopo fate utilizzo del cavo video fornito in dotazione.

Questa fotocamera è compatibile con i formati televisivi NTSC e PAL. Prima dell'utilizzo, sulla fotocamera selezionate il formato video che corrisponde a quello dell'apparecchio televisivo dell'area a cui appartiene. Prima di mettervi in viaggio, controllate il formato video in uso nella fotocamera.

H. Precauzioni per l'utilizzo

- Questo prodotto è destinato all'uso nazionale. La garanzia è pertanto valida solamente in ambito nazionale.
- In caso di malfunzionamento del prodotto mentre all'estero, il fabbricante non accetta nessuna responsabilità per la riparazione locale del prodotto o le spese che ne risultano.
- Fate attenzione a non lasciar cadere la fotocamera né sottoporla ad urti.
- L'utilizzo continuo del flash potrebbe surriscaldare l'unità di scatto. Non utilizzare il flash in continuo, oltre quanto necessario.
- Non utilizzare il flash in prossimità degli occhi. Ciò può causare impedimenti alla vista, soprattutto nei bambini.
- Non utilizzare il flash in prossimità del conducente di un veicolo, onde evitare il rischio di incidenti.
- Qualora siano utilizzate per lungo tempo, le batterie potrebbero surriscaldarsi. Evitare di toccare le batterie immediatamente dopo l'uso, onde evitare il rischio di ustioni alle dita.
- Nel caso in cui il monitor LCD o il pannello sia esposto alla luce del sole, potrebbe sbiadirsi e le immagini diventare difficilmente visibili.
- Il monitor LCD e il pannello possono contenere dei pixel che non rimangono sempre parzialmente o totalmente attivi. Inoltre, a causa delle caratteristiche dei monitor LCD, la luminosità potrebbe diventare non uniforme. Non si tratta di guasti.
- Durante il trasporto della fotocamera, porre attenzione a non urtarla contro altri oggetti.
- In un ambiente in cui vi siano sbalzi improvvisi di temperatura, nella fotocamera potrebbe generarsi della condensa con conseguente rischio di annebbiamento della superficie di vetro o malfunzionamenti della fotocamera. In questo caso, mettere la fotocamera in un sacchetto, in modo tale da ridurre quanto più possibile gli sbalzi di temperatura. Estrarla dal sacchetto non appena la differenza di temperatura rispetto a quella atmosferica si riduca ad un valore abbastanza ridotto.
- Per evitare di danneggiare i connettori, non inserite corpi estranei nel microfono o nei forellini dell'altoparlante della fotocamera.



Nota

Condizioni che facilitano la formazione di condensa:

Quando si sposta la fotocamera da un ambiente ad un altro sottoponendola a forte sbalzo termico.

- Quando si lascia la fotocamera in luoghi umidi.
- Quando si sposta la fotocamera in un ambiente subito dopo che questo è stato riscaldato, oppure esponendola all'aria fredda di un condizionatore o di un apparecchio analogo.

I. Cura e conservazione

Cura

- Impronte digitali o sporcizia che si depositassero sulla lente dell'obiettivo, possono compromettere la qualità dell'immagine.
- Quando sulla lente dell'obiettivo appaiono impronte digitali o sporcizia, non strofinatela direttamente con le dita bensì utilizzate un soffiatore per rimuovere la sporcizia ed un panno morbido per rimuovere la polvere e le impronte.
- Dopo l'utilizzo su spiagge o in presenza di prodotti chimici, strofinate la fotocamera con particolare attenzione.
- Nell'improbabile evento che la fotocamera non funzioni correttamente, consultate un centro di riparazione Ricoh.

La fotocamera è provvista di circuiti ad alta tensione. Essendo quest'ultima pericolosa, non smontate l'apparecchio per alcun motivo.

- Non lasciate che la fotocamera entri in contatto con sostanze volatili quali diluenti, benzina o pesticidi. Ciò potrebbe infatti comportare un decadimento nella qualità, il distacco della vernice e così via.
- La superficie dello schermo LCD è facilmente rigabile; non lasciate quindi che entri in contatto con oggetti duri.
- La superficie dello schermo LCD deve essere pulita solamente con i solventi disponibili in commercio appositamente studiati per la pulizia degli schermi LCD; strofinatela dolcemente con un panno morbido leggermente inumidito con detergente.

Conservazione

- Evitate di conservare la fotocamera nei seguenti luoghi, in quanto ciò potrebbe divenire causa di guasti:
 - Molto caldi ed umidi, ovvero in presenza di notevoli escursioni di temperatura ed umidità.
 - Molto polverosi, sporchi o sabbiosi.
 - Sottoposti a notevoli vibrazioni.
 - Sottoposti al prolungato e diretto contatto con prodotti vinilici, gomma o prodotti chimici quali insetticidi, ecc.
 - Sottoposti a forti campi magnetici (monitor, in prossimità di forti magneti, ecc.)
- Rimuovete le batterie quando intendete non utilizzare la fotocamera per lungo tempo.

Nota di attenzione sulla cura della fotocamera

1. Ricordatevi sempre di spegnere la fotocamera.
2. Rimuovere le batterie oppure l'adattatore di corrente prima di prendervi cura della vostra fotocamera.

J. Viene visualizzato un messaggio di errore

Se sullo schermo LCD viene visualizzato un messaggio di errore, attuate le misure sotto riportate.

Messaggio di errore	Misure da adottare	Riferim.
Inserire una scheda	La scheda non è stata inserita. Inserite una scheda.	P.20
Impostare la data	La data non è stata impostata. Impostate la data.	P.122
NUMERO DI FILE SUPERATO	E' stato superato il numero limite di file. Inserite un'altra scheda o cancellate le immagini non necessarie.	P.120
Questa immagine non può essere visualizzata.	La fotocamera non può visualizzare il file. Controllare i contenuti del file sul proprio computer e successivamente eliminare il file.	-
Capacità insufficiente. Copiare?	Dal momento che la scheda non dispone di sufficiente capacità, tutti i file non potranno essere memorizzati. Utilizzate un'altra scheda.	P.18
Protetta	State tentando di cancellare una immagine protetta.	P.101
Protezione da scrittura	La scheda è "bloccata (protezione da scrittura)". Sbloccate la scheda.	P.18
Impossibile eseguire impostazione di stampa per questa immagine	Questa immagine (ed esempio un filmato) non può essere selezionata per la stampa.	-
Capacità insufficiente	Impossibile memorizzare le immagini. Assicuratevi che vi sia sufficiente spazio libero oppure cancellate alcune immagini.	P.50, P.112, P.113
	E' stato superato il numero limite per la stampa. Selezionate una immagine ed impostate il numero a 0.	-
Formattare la memoria interna	E' divenuto necessario formattare la memoria interna.	P.113
Formattare la scheda	La scheda non è formattata. Formattate la scheda.	P.112
Questa scheda non può essere utilizzata	Riformattate la scheda. Se lo stesso messaggio appare anche dopo la riformattazione, la scheda può essere difettosa. Non utilizzate più questa scheda.	P.112
Memorizzazione in corso	E' in atto la memorizzazione. Attendete che il processo di scrittura termini.	-
Nessuna immagine	Non vi sono immagini che possano essere riprodotte.	-
Impossibile memorizzare	Il numero di scatti residui è pari a zero. Inserite un'altra scheda o cambiate memoria.	-

K. Servizio postvendita

1. Questo prodotto è coperto da garanzia limitata. Nel corso del periodo di garanzia menzionato nel relativo Certificato di Garanzia fornito con la fotocamera, qualsiasi parte difettosa verrà riparata gratuitamente. In caso di malfunzionamenti della fotocamera, contattate il rivenditore presso il quale l'avete acquistata ovvero il centro di riparazione Ricoh a voi più prossimo. Preghiamo tuttavia di notare che il costo del recapito della fotocamera ai centri di riparazioni Ricoh non verrà rimborsato.
2. L'apparecchio non è soggetto alla riparazione gratuita nei casi di seguito descritti, anche qualora il guasto si verifichi nel corso del periodo di garanzia:
 - 1) Il guasto si è verificato a causa della mancata osservanza di quanto specificato nel manuale operatore.
 - 2) Qualora il guasto sia la conseguenza di riparazioni, conversioni, smontaggio per pulizia, ecc. presso luoghi che non siano tra quelli specificati nel manuale operatore da noi designati per l'esecuzione di riparazioni.
 - 3) Guasti causati da incendi, disastri naturali o cause di forza maggiore, ecc.
 - 4) Guasti dovuti ad una conservazione inadeguata (in luoghi soggetti ad elevata umidità e temperatura, pesticidi, perdita di liquidi da batterie e cause simili, nonché esplosioni, muffa, ecc.).
 - 5) Guasti dovuti al contatto dell'apparecchio con acqua (in quantità eccessiva), riversamenti di bevande (succhi, bevande a base acida, ecc.), penetrazione di sabbia (fango), urti, caduta, ecc.
3. Una volta trascorso il periodo di garanzia, ogni spesa di riparazione, comprese quelle sostenute presso i centri di riparazione Ricoh, sarà a carico del Cliente.
4. Le riparazioni, pur se eseguite entro il termine di garanzia, saranno a pagamento nel caso in cui non venga esibito il documento di garanzia, oppure esso non sia provvisto del nome del punto vendita o della data di acquisto o, anche, nel caso in cui i dati inseriti siano stati alterati.
5. Verrà richiesta la corresponsione di un pagamento nel caso in cui, seppur entro il termine di garanzia, il cliente richieda una ispezione parziale o totale dell'apparecchio.
6. Solamente la fotocamera stessa è soggetta a garanzia; la garanzia non copre infatti gli accessori della fotocamera stessa quali la custodia, la cinghia e i prodotti di consumo (batterie).
7. A prescindere dal fatto che ciò avvenga entro il periodo gratuito di garanzia, non potremo essere ritenuti responsabili per qualsivoglia fattore contestuale all'insorgere del guasto dell'apparecchio (costi di ripresa, perdite dovute a profitti non realizzati, ecc.).
8. La garanzia è pertanto valida solamente in ambito nazionale.
 - *Le clausole di garanzia sopra riportate si riferiscono a riparazioni gratuite e pertanto non limitano i limiti legali del cliente.
 - *Le intenzioni delle clausole sopra riportate sono altresì descritte nella scheda di garanzia fornita con la fotocamera.
9. Le parti essenziali per la manutenzione della fotocamera (cioè, i componenti necessari per mantenere in buono stato le funzioni e la qualità della fotocamera) saranno disponibili per un periodo pari a cinque anni dall'interruzione di utilizzo della fotocamera.
10. Qualora l'apparecchio risulti talmente danneggiato a causa della penetrazione di acqua o sabbia (sporczia), di forti urti, di caduta, ecc. tali da fare ritenere impossibile il ripristino delle condizioni precedenti al danneggiamento, le relative riparazioni potranno non essere eseguite.



Nota

- Prima di consegnare l'apparecchio per riparazioni, controllate il consumo delle batterie ed inoltre leggete nuovamente il manuale operatore (in particolare le sezioni relative all'utilizzo della fotocamera).
- In base al tipo di guasto, l'effettuazione delle riparazioni può richiedere alcuni giorni; vi preghiamo pertanto di verificare il tempo a vostra disposizione prima di consegnare l'apparecchio per la riparazione.
- Quando consegnate l'apparecchio per la riparazione, vi preghiamo di descrivere con il maggior numero possibile di dettagli la natura del guasto.
- Quando consegnate l'apparecchio per riparazione, rimuovete ogni accessorio che non sia direttamente interessato alla riparazione stessa.
- Prima di eseguire riprese (foto e filmati) di eventi importanti quali una cerimonia di matrimonio od un viaggio, vi raccomandiamo di verificare le condizioni della fotocamera eseguendo una ripresa di prova, nonché portare con voi il manuale dell'utilizzatore e batterie di scorta.
- La presente garanzia non copre la perdita dei dati salvati nelle SD Memory Card o nella memoria interna.

INFORMATION TO THE USER

USA FCC Part15 Class B

The equipment has been tested and found to comply with the limits for a Class B digital device, pursuant to part 15 of the FCC Rules. These limits are designed to provide reasonable protection against harmful interference in a residential installation. This equipment generates, uses, and can radiate radio frequency energy and if not installed and used in accordance with the instructions, may cause harmful interference to radio communications. However, there is no guarantee that interference will not occur in a particular installation. If this equipment does cause harmful interference to radio or television reception, which can be determined by turning the equipment off and on, then user is encouraged to try to correct the interference by one or more of the following measures:

- Reorient or relocate the receiving antenna.
- Increase the separation between the equipment and receiver.
- Connect the equipment to an outlet on a circuit different from that to which the receiver is connected.

• Consult the dealer or an experienced radio/TV technician for help. (FCC 15.105B)

Changes or modifications not expressly approved by the party responsible for compliance could void the user's authority to operate the equipment. (FCC 15.21)

Properly shielded and grounded cables and connectors must be used for connection to a host computer in order to comply with FCC emission limits. (FCC 15.27)

An AC adapter with a ferrite core must be used for RF interference suppression.

COMPLIANCE INFORMATION STATEMENT

Product Name: DIGITAL CAMERA

Model Number: Caplio R3

This device complies with Part 15 of the FCC Rules.

Operation is subject to the following two conditions:

- (1) This device may cause harmful interference, and
- (2) This device must accept any interference received, including interference that may cause undesired operation.

RICOH CORPORATION

5 Dedrick Place, West Caldwell NJ, 07006 Tel.: 1-800-225-1899

Note to Users in Canada

Note: This Class B digital apparatus complies with Canadian ICES-003

Remarque Concernant les Utilisateurs au Canada

Avertissement: Cet appareil numérique de la classe Best conforme a la norme NMB-003 du Canada

IMPORTANT SAFETY INSTRUCTIONS-SAVE THESE INSTRUCTIONS

DANGER-TO REDUCE THE RISK OF FIRE OR ELECTRIC SHOCK, CAREFULLY FOLLOW THESE INSTRUCTIONS.



Declaration of Conformity

"The Product complies with the requirements of the EMC Directive 89/336/EEC."

Indice

A

Acrobat Reader	137
Adattatore AC	11
ALLGA ICONA FOTO	131
AVV. IMP. SCATTO	126

B

Batteria ricaricabile	10, 11
-----------------------------	--------

C

Caratteristiche tecniche principali	167
Cavo AV	10
CD-ROM Software Caplio	11
CONFERMA LCD	119
Connessione USB	127
CONT. (Multi-ripresa)	89

D

DENSITÀ	86
DirectX	137
DPOF	104

F

Flash	37
FOCUS	66
FORMATO - CARD	112
FORMATO - MEM. INT.	113
FOTOMETRIA	69

I

IMP. DATA	122
Ingrandimento delle immagini	47
INIZIALIZZA	85
INTERVALLO	76

L

LANGUAGE	123
LUMINOSITÀ LCD	114

M

messaggio di errore	177
MF	66
Modo Macro	36
Modo synchro-monitor	25
MODO USCITA VID.	124
Mounter	153

N

N. DI SERIE	120
NITIDEZZA	70

P

PROIEZIONE DIAPO.	100
PROTEGGI	101

Q

QUALITÀ/DIM.IMM.	62
-----------------------	----

R

REG.TASTO.ADJ	115
RICOH Gate La	135, 153
RIDIMENSIONA	107
Riproduzione audio	98
RIQUADRO AUTO	72, 73
Risoluzione problemi della fotocamera	160

S

SD Memory Card	18
SEGNALE ACUSTICO	117
SENSIBILITÀ ISO	83
Servizio postvendita	178
SNAP	68
SPEGNIMENTO AUTO	116
Spegnimento automatico	22
STAMPA DATA	79
stampa diretta	54

T

tasto ADJ.	59
timer	88

U

USB Cable	10
USB Driver	135, 136, 153
Uso dello zoom digitale	35

V

Visualizzazione della griglia	25
Visualizzazione di miniature	46
voce memo	97

W

WIA Driver	135, 136
------------------	----------

Z

Zoom	35
ZOOM GRADUALE	125

Numeri di telefono per il supporto in Europa

UK	(from within the UK)	02073 656 580
	(from outside of the UK)	+44 2073 656 580
Deutschland	(innerhalb Deutschlands)	06331 268 438
	(außerhalb Deutschlands)	+49 6331 268 438
France	(à partir de la France)	0800 91 4897
	(en dehors de la France)	+33 6331 268 409
Italia	(dall'Italia)	02 696 33 451
	(dall'estero)	+39 02 696 33 451
España	(desde España)	91 406 9148
	(desde fuera de España)	+34 91 406 9148
Nederland	(binnen Nederland)	0800 022 9494
	(vanuit het buitenland)	+49 6331 268 443

<http://www.service.ricohpmmc.com/>

Dal favore per l'ambiente, alla conservazione sino alla gestione ambientale

Ricoh, quale cittadina di questo insostituibile mondo, promuove con grande aggressività numerose attività in favore dell'ambiente e della relativa conservazione, allo scopo di contribuire al grande tema della sua gestione. Allo scopo di ridurre il carico che le fotocamere digitali esercitano sull'ambiente, Ricoh è inoltre impegnata nella risoluzione di grandi



tematiche quali il "Risparmio energetico attraverso la riduzione del consumo elettrico" e la "Riduzione delle sostanze chimiche nocive all'ambiente presenti nei prodotti".

All'insorgere di problemi

Per prima cosa, consultare la sezione "Diagnostica" di questo manuale. Se i problemi persistono, entrare in contatto con un rivenditore autorizzato Ricoh.

Ricoh Offices	
Ricoh Company, Ltd.	3-2-3, Shin-Yokohama Kohoku-ku, Yokohama-shi 222-8530, Japan http://www.ricoh.co.jp/r_dc
Ricoh Corporation	5 Dedrick Place West Caldwell, NJ 07006, USA 1-800-22RICOH http://www.ricoh-usa.com
RICOH EUROPE B.V. (EPMCC)	Oberrather Straße 6, D-40472, Düsseldorf, Germany http://www.ricohpmcc.com
RICOH UK LTD. (PMMC UK)	Ricoh House, 1 Plane Tree Crescent, Feltham, Middlesex, TW13 7HG, England
RICOH FRANCE S.A. (PMMC FRANCE)	383, Avenue du Général de Gaulle – BP 307-931-13 Clamart Cédex, France
RICOH ESPANA, S.A. (PMMC SPAIN)	Av. Litoral Mar, 12-14, 08005 Barcelona, Spain
RICOH EUROPE B.V. (PMMC BENELUX)	Koolhovenlaan 35, 1119 NB Schiphol-Rijk, The Netherlands
Ricoh Italia S.p.A. (PMMC ITALY)	via Ponchielli,3 20063 Cernusco S/N Milano Italy
RICOH HONG KONG LIMITED Personal Multimedia Products Center	21/F., Tai Yau Building, 181 Johnston Road, Wan Chai, Hong Kong
Ricoh Australia Pty. Ltd.	8 Rodborough Road Frenchs Forrest, N.S.W.2086 Australia http://www.ricoh.com.au
About ImageMixer	North America (Los Angeles): TEL: +1-213-341-0163 Europe (U.K.): TEL: +44-1489-564-764 Asia (Philippines): TEL: +63-2-438-0090 China: TEL: +86-21-5450-0391 Registration time: 9:00 - 17:00

Ricoh Company, Ltd.
Minato-ku, Tokyo 107-8544, Japan
2005 September

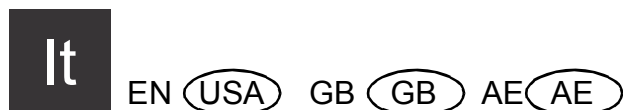

Printed in China



* L 7 2 7 3 9 7 4 A *