

Mode d'emploi

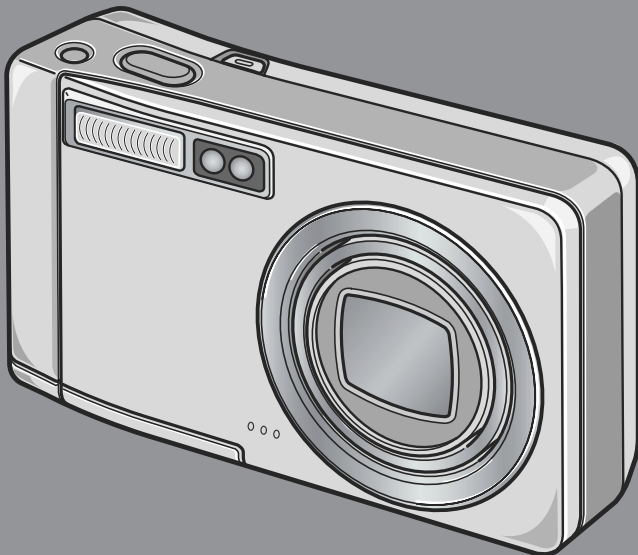

Le numéro de série de ce produit est gravé sous l'appareil photo.

- 1 Guide rapide
- 2 Divers modes de prise de vue/lecture
- 3 Pour modifier les réglages de l'appareil
- 4 Installation du logiciel
- 5 Guide de dépannage



Important!

Ne branchez pas encore le câble de liaison!

Si l'appareil est raccordé à un ordinateur par le câble USB avant que le logiciel fourni ne soit installé dans l'ordinateur, le logiciel nécessaire au raccordement de l'appareil photo et de l'ordinateur risque de ne pas s'installer correctement.

Ne raccorder l'appareil photo à l'ordinateur qu'après avoir installé le logiciel fourni.

Pour la marche à suivre, voir P.134.

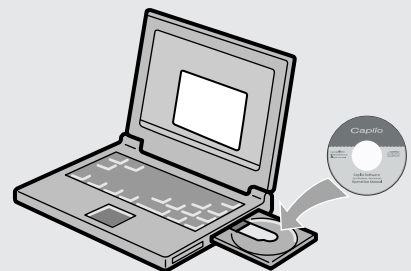

Au sujet d'autres documentations

Des explications détaillées concernant l'utilisation du logiciel fourni sont données dans le "Mode d'emploi du logiciel" (fichier au format PDF) qui se trouve sur le CD-ROM joint.

Pour ouvrir ce fichier PDF, voir P.137.

Le CD-ROM contient également la version en langue anglaise du Mode d'emploi de l'appareil photo et du Mode d'emploi du logiciel en format PDF.

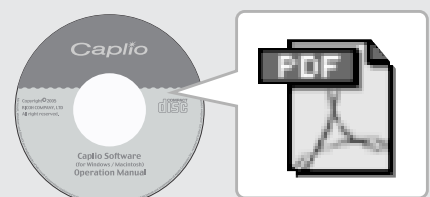

Préface

Le présent manuel d'utilisation contient des informations sur le mode de fonctionnement des fonctions de prise de vue et de lecture de ce produit, ainsi que des conseils pratiques sur son utilisation. Pour exploiter pleinement les fonctions de ce produit, nous vous invitons à lire attentivement le présent manuel dans son intégralité avant toute utilisation. Veuillez à conserver ce manuel à portée de main, de manière à pouvoir le consulter facilement en cas de besoin.

Ricoh Co., Ltd.

- Mesures de sécurité** Pour une bonne utilisation de votre appareil, lisez attentivement les mesures de sécurité.
- Prises de vue d'essai** Avant toute utilisation de votre appareil photo numérique, veuillez à effectuer des prises de vues d'essai afin de vous assurer que l'enregistrement s'effectue normalement.
- Droit d'auteur** Toute reproduction ou modification de matériel protégé par un droit d'auteur, tel que des livres, des magazines et de la musique, est interdite, sous réserve de l'autorisation de l'auteur, excepté à des fins d'utilisations limitées, notamment pour un usage personnel, domestique ou tout autre usage similaire.
- Exemptions de responsabilité** Ricoh Co. Ltd. n'endosse en aucun cas la responsabilité des échecs d'enregistrement ou de lecture causés par un dysfonctionnement de ce produit.
- La garantie** Cet appareil-photo comporte une garantie limitée. Pendant toute la durée de cette garantie, les pièces défectueuses seront réparées gratuitement. Nous tenons à vous informer que, bien que cette éventualité soit peu probable, en cas de dysfonctionnement ou de panne de votre appareil alors que vous êtes à l'étranger, il n'existe aucun service après-vente et les réparations resteront entièrement à votre charge. Nous vous remercions de votre compréhension.
- Interférences électriques** Si vous placez votre appareil photo à proximité d'un autre appareil électronique, il se peut que les interférences se produisant endommagent les appareils. Plus particulièrement, si vous placez votre appareil à proximité d'un poste de télévision ou de radio, il se peut que de l'électricité statique apparaisse. Dans ce cas, veuillez suivre la procédure suivante.
- Eloignez l'appareil photo autant que possible du poste de télévision ou de radio.
 - Modifier l'orientation de l'antenne du poste de télévision ou de radio.
 - Branchez l'appareil dans une autre prise de courant que celle de l'appareil émetteur.

- Il est strictement interdit de reproduire tout ou partie du présent document sans autorisation.
- © 2005 RICOH CO. LTD. Tous droits réservés.
- Le contenu du présent document pourra être modifié à l'avenir sans préavis.
 - Le présent manuel a été conçu avec toute la rigueur qui s'impose quant à son contenu; cependant, si vous avez une question ou si vous découvrez une erreur ou s'il manque une description, etc., nous vous invitons à vous reporter à la fin du manuel et à nous contacter aux coordonnées figurant à cet endroit.

Microsoft, MS Windows et DirectX sont des marques déposées de Microsoft US, aux Etats-Unis et dans d'autres pays. Macintosh, Power Macintosh et Mac OS sont des marques déposées de Apple Computer, Inc. aux Etats-Unis et dans d'autres pays.

Adobe et Adobe Acrobat sont des marques d'Adobe Systems Incorporated.

La raison sociale de la société ainsi que la dénomination des produits sont des marques commerciales et marques déposées de chacune des sociétés.

Caractéristiques principales

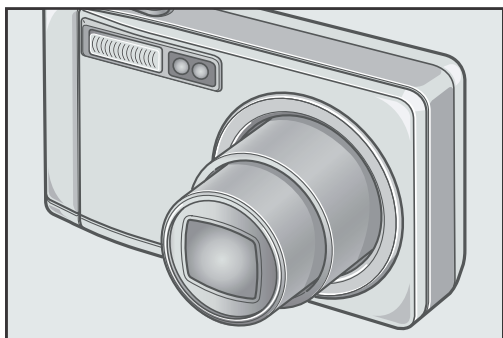

Objectif grand angle et zoom 7.1x

Cet appareil est constitué d'un corps compact de 26 mm d'épaisseur seulement et d'un objectif 7.1x de 28 - 200 mm* adapté à un large éventail de prises de vue. Cet objectif permet de photographier à l'intérieur comme à l'extérieur.

* Equivalent à la focale des appareils 35mm



Fonction correction du bougé garantissant des prises de vue nettes (P.29)

L'appareil est pourvu d'une touche de correction du bougé. Il suffit d'appuyer sur cette touche pour corriger le flou résultant du bougé pour les prises de vue effectuées à l'intérieur ou de nuit.



Vitesse d'obturation élevée pour capturer l'instant (P.30)

Le temps de réaction de l'obturateur n'est que de environ 0,1 seconde.

La technologie exclusive d'autofocus hybride de Ricoh permet également d'assurer la qualité des clichés pris sur le vif.



Mode Macro à 1 cm (P.36) et flash rapproché à 14 cm (mode Télé) ou 20 cm (mode Wide) (P.37)

La fonction macro, sans égale, vous permet de capter les détails les plus fins à la distance très faible de 1 cm. L'appareil dispose aussi d'un flash intégré pour les prises de vue très rapprochées, à 14 cm (en position Téléobjectif) ou à 20 cm (en position Grand angle). Vous bénéficiez ainsi de macrophotos toujours nettes, même par faible luminosité ambiante.

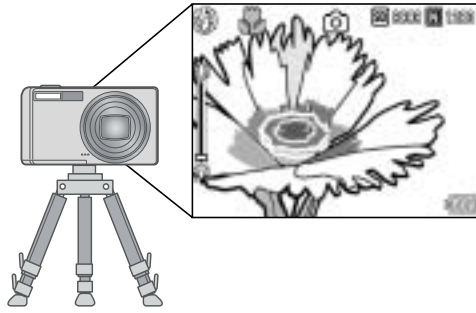

Ainsi, vous pourrez faire de la macrophotographie même dans des conditions de lumière difficiles (P.87)

En macrophotographie, la fonction de décalage de cible AF vous permet de verrouiller la mise au point sur un objet décalé par rapport au centre, en modifiant le cadrage sans bouger l'appareil. Elle est utile pour la prise de vue sur pied.

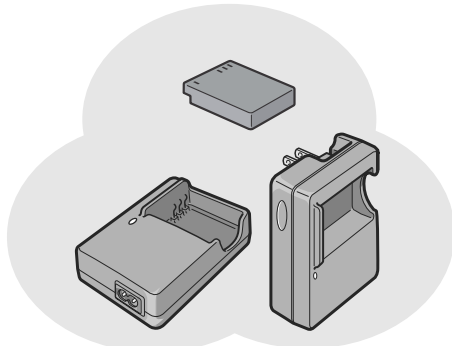

Batterie rechargeable puissante à longue durée de vie (P.16)

L'appareil est pourvu d'une batterie rechargeable puissante à longue durée de vie qui garantit une large autonomie de prise de vue en voyage d'agrément ou d'affaires.

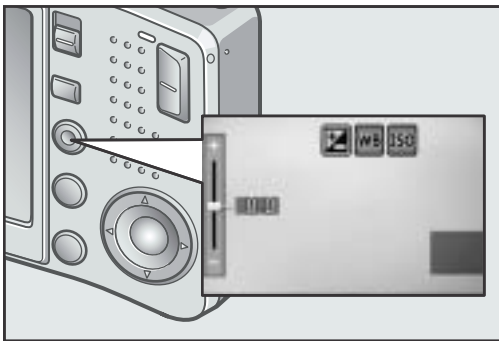

Touche de réglage (ADJ.) permettant un réglage optimal facile (P.59)

La touche ADJ. réduit le nombre d'opérations nécessaires. Elle permet de régler rapidement le temps d'exposition, la balance des blancs et la sensibilité ISO avec un minimum de manipulations. On peut également lui assigner une fonction de son choix.



Vidéos sonores de haute qualité de 30 ou 15 images/seconde (P.93)

Cet appareil permet de réaliser des vidéos sonores de 320 x 240 pixels à 30 images/seconde.



Mode Scène pour des prises de vue faciles et réussies (P.38)

En mode Scène, il suffit de choisir l'un des huit modes de prise de vue proposés pour obtenir les réglages optimum correspondant à la scène choisie.

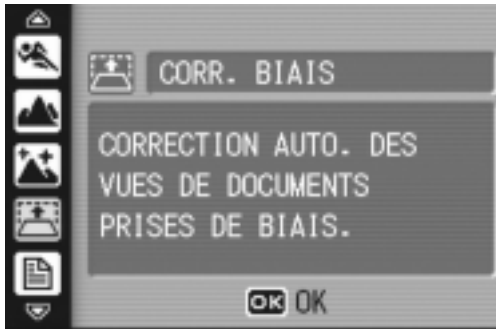

Mode correction d'obliquité facilitant la correction des images photographiées en oblique (P.38)

En Mode correction d'obliquité, un objet de forme rectangulaire photographié de manière oblique peut être corrigé pour apparaître comme photographié de face. Il est possible de corriger des images déformées de tableaux d'annonce, de panneaux d'affichage ou de carte d'identification par le simple toucher d'un bouton.

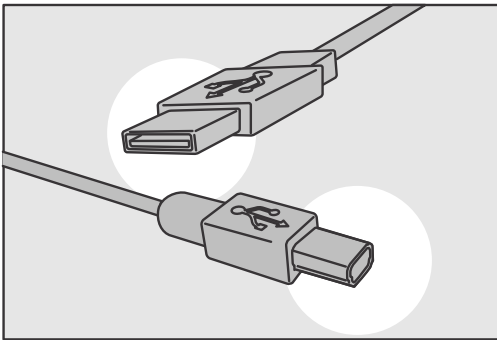

Transfert instantané aux ordinateurs via le câble USB

Une fois le logiciel fourni installé dans l'ordinateur, raccorder simplement l'appareil à cet ordinateur à l'aide du câble USB fourni pour transférer automatiquement les images vers l'ordinateur.



Fourni avec le logiciel multifonctionnel "ImageMixer" qui, non seulement facilite la gestion d'images sous forme d'album, mais permet d'éditer les images et le son et de créer des CD vidéo

Permettant un traitement intégré des images, ce logiciel est pourvu d'une fonction d'entrée pour le téléchargement de photographies, de films et de bande sonore depuis un appareil photo numérique ou un CD de musique, d'une fonction album pour gérer les photos téléchargées, d'une fonction d'édition pour monter les films sous MPEG-1, d'une fonction de mise en page pour faire des mises en pages avec les photos téléchargées et d'une fonction de création de disque pour créer des CD vidéo.

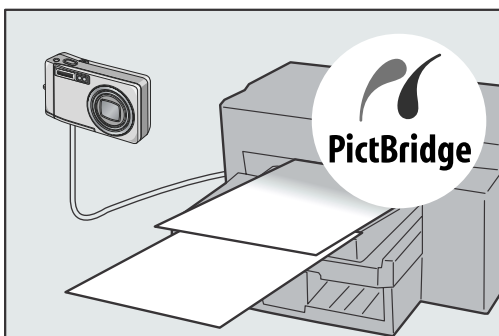

Impression directe sans recours à un ordinateur (P.54)

Il est possible de raccorder l'appareil à une imprimante compatible impression directe à l'aide du câble USB pour un transfert direct. L'impression des images se fait alors sans passage par un ordinateur.

Table des matières

Chapitre 1 Guide rapide

Avant la prise de vues	10
Vérification du contenu de l'emballage	10
Nom de chacune des pièces de votre appareil photo numérique	12
A propos de l'écran à cristaux liquides	14
Se préparer pour la prise de vues	16
L'alimentation	16
Indicateur de niveau de batterie	17
A propos de la carte mémoire SD (disponible dans le commerce)	18
Chargement de la batterie rechargeable	19
Insertion de la batterie rechargeable et de la carte mémoire SD	20
Mise sous/hors tension	22
Choix de la langue	23
Réglage de l'heure & de la date	24
Changement d'affichage	25
Pour maximiser la luminosité de l'écran à cristaux liquides	25
Affichage d'un histogramme	26
La prise de vues fixes	27
Comment tenir l'appareil photo numérique	27
Pour éviter le bougé à la prise de vue	28
Immortalisez le moment présent (Fin de course)	30
Vérifiez la mise au point et photographiez (Pression jusqu'à mi-course)	31
Quand le sujet à photographier n'est pas centré (mise au point)	33
Test de la fonction Zoom	35
Prise de vue macro (Mode Macro)	36
Utilisation du Flash	37
Prise de vue en mode adaptation de scène	38
Lecture	42
Vérification de l'image fixe que vous venez de prendre (Vérification rapide)	42
Analyse de la photo que vous venez de prendre	43
Lecture des photos «trois prises à la fois»	44
Présentation générale (Affichage en mosaïque)	46
Affichage d'images fixes agrandies	47
Visualisation sur un téléviseur	48
Suppression	50
Suppression de fichiers non désirés (Images fixes/Vidéos/Sons)	50
Suppression de plusieurs fenêtres en une seule fois	51

Chapitre 2 Diverses façons de faire/visionner des photos

Impression directe	54
À propos de la fonction Impression directe	54
Raccordement de l'appareil photo à une imprimante	54
Diverses façons de faire/visionner des photos	55
De nombreux modes de prise de vue	59
Utilisation de la touche ADJ. (Ajustements)	59
Menu des réglages de prise de vue	60
Utilisation du menu des réglages de prise de vue	61

Choix du mode Qualité de l'image/Format de l'image(Q IMAGE/TAILLE)	62
Changement du Mode de mise au point (MISE AU POINT : MULTI AF/SPOT AF)	64
Prise de vue avec mise au point manuelle (MISE AU POINT : MF)	66
Prise de vue à distance fixe (MISE AU POINT : SNAP/Infini).....	68
Modification de mesure de la lumière (PHOTOMÉTRIE).....	69
Modification du contraste de vos images fixes (NETTETÉ).....	70
Réglage de la densité de couleur (INTENSITÉ).....	71
Prise de vues consécutives différemment exposées (CADRAGE AUTO).....	72
Prises de vue consécutives avec une balance des blancs différente (BALANCE DES BLANCS).....	73
Utilisez une exposition de longue durée (TEMPS D'EXPO).....	75
Prise de vues automatique à intervalles donnés (INTERVALLE).....	76
Prendre une photo avec du son (IMAGE ET SON).....	78
Horodatage d'une Image fixe (HORODATAGE).....	79
Modification de l'exposition (Correction de l'exposition).....	80
Utilisation de la lumière naturelle et artificielle (BALANCE DES BLANCS).....	81
Réglage de la Sensibilité (SENSIB. ISO).....	83
Pour limiter la vitesse du déclencheur (LIMIT. OBTU LENT).....	84
Retour aux réglages par défaut du Menu prise de vue (INITIALISER).....	85
Modification du contraste des prises de vues en mode Texte (DENSITÉ CARACTÈRES).....	86
Utilisation de la fonction de décalage de cible AF.....	87
Utilisation du retardateur.....	88
Prises de vues en rafale avec Multi-Shot	89
CONT.....	91
CONT.S (S Multi-Shot).....	91
CONT.M (M Multi-Shot).....	91
Affichage d'une photo avec S Multi-Shot ou M Multi-Shot en mode Agrandissement ..	92
Réalisation/lecture de vidéos	93
Prise de vues animées.....	93
Réglage de la cadence de prise de vue.....	95
Lecture des vidéos.....	96
Enregistrement/lecture du son	97
Enregistrement du Mémo vocal.....	97
Lecture du son.....	98
Autres fonctions possibles en mode Lecture	99
Menu des réglages de la lecture.....	99
Utilisation du menu lecture.....	99
Affichage automatique de vos photos par ordre chronologique (DIAPORAMA).....	100
Rendre impossible toute suppression (PROTÉGER).....	101
Utilisation d'un service de tirage (DPOF).....	104
Modification de la taille de l'image (CHANGER DE TAILLE).....	107
Copie du contenu de la mémoire interne sur une carte mémoire (COPIE SUR LA CARTE)....	108

Chapitre 3 Changer les réglages de l'appareil photo

Changer les réglages de l'appareil photo.....	110
Menu SETUP.....	110
Utilisation du menu SETUP.....	111
Formatage de la carte de mémoire SD (FORMAT [CARTE]).....	112
Formatage de la mémoire interne (FORMAT [MÉM. INT.]).....	113
Réglage de luminosité de l'écran LCD (LUMINOSITÉ LCD).....	114
Affectation d'une fonction à la touche ADJ. (TOUCHE RÉGLAGE 1/2).....	115
Modification des paramètres de la mise hors tension automatique (EXTINC. AUTO).....	116
Pour changer le réglage du signal sonore (SIGNAL SONORE).....	117
Changer le volume du signal sonore (RÉGLAGES VOL.).....	118

Modification du délai de validation de l'image (CONFIRM. LCD).....	119
Modification des paramètres du nom de fichier (N° SÉQUENTIEL)	120
Réglage de la date et de l'heure (RÉGLAGE DATE)	122
Modification de la langue d'affichage (LANGUAGE/ 言語)	123
Changement du mode de visualisation sur téléviseur (SORTIE VIDÉO).....	124
Modification du réglage de zoom par pas (APPUYER SUR ZOOM)	125
Afficher une alarme de changement des réglages (AVERT. RÉG PRISE).....	126
Modification du système de communication USB (CONNEXION USB).....	127
Agrandissement de l'affichage des icônes (AGR. ICÔNE PHOTO).....	131

Chapitre 4 Installation du logiciel (Téléchargement d'image dans un ordinateur)



Installation du logiciel fourni (pour Windows).....	134
Configuration requise pour l'utilisation des logiciels fournis	138
Installation du logiciel sur votre ordinateur	139
Installer le «DeskTopBinder Lite»	141
Raccordement de l'appareil photo à un ordinateur.....	143
Téléchargement d'images à partir d'une carte mémoire SD	148
Installation d'Acrobat Reader	149
Installation de DirectX	150
Désinstallation des logiciels	151
Désinstallation de ImageMixer	152
Installation du logiciel fourni (pour Macintosh).....	153
Configuration requise pour l'utilisation des logiciels fournis	155
Installation du logiciel sur votre ordinateur (Sous Mac OS 8.6 à 9.2.2)	156
Installation du logiciel sur votre ordinateur (Sous Mac OS X 10.1.2 à 10.4).....	157

Chapitre 5 En cas de problème

Résolution des problèmes	160
Résolution des pannes de l'appareil.....	160
Messages de mise en garde sous Windows XP Service Pack 2	165
Appendice.....	167
A. Caractéristiques principales.....	167
B. Eléments vendus séparément	169
C. Présentation générale mode scène / fonctions.....	170
D. Rubriques du menu par mode	171
E. Fonctions dont les valeurs par défaut sont rétablies après la mise hors tension...	172
F. Capacité en images de la mémoire interne/carte mémoire SD.....	173
G. Utilisation de votre appareil photo numérique à l'étranger	174
H. Précautions d'emploi.....	175
I. Précautions et conditions de rangement	176
J. Message d'erreur.....	177
K. Service après-vente	178
Index.....	180

Utilisation des manuels

Les deux manuels fournis concernent le Caplio R3.

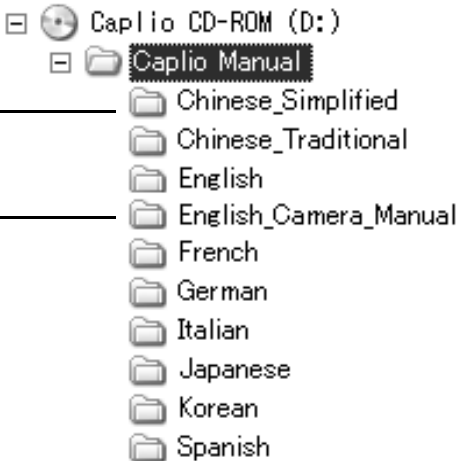
	<p>Mode d'emploi de l'appareil photo (le présent manuel)</p> <p>Ce guide concerne l'emploi et les fonctions de l'appareil photo. Il contient également les instructions d'installation du logiciel dans l'ordinateur.</p> <p>*Le Mode d'emploi du logiciel (Version française) est accessible en fichier au format PDF depuis le CD-ROM fourni.</p>
	<p>Mode d'emploi du logiciel (fichier PDF)</p> <p>Ce guide contient les instructions pour le téléchargement des images de l'appareil photo vers l'ordinateur, leur affichage et leur édition sur l'ordinateur.</p> <p>*Le Mode d'emploi du logiciel se trouve dans le dossier du CD-ROM fourni mentionné ci-contre.</p> <p>Chaque dossier contient un mode d'emploi du logiciel dans la langue indiquée. _____</p> <p>"Mode d'emploi du logiciel (Version English)" (Fichier PDF) _____</p> 

Pour copier le Mode d'emploi du logiciel sur votre disque dur

Copiez le fichier au format PDF se trouvant dans le dossier ci-dessus.

Référence

L'appareil photo est fourni avec le logiciel ImageMixer qui vous permet d'afficher et d'éditer les images depuis votre ordinateur. Pour apprendre à utiliser ImageMixer, cliquez sur le bouton [?] de la fenêtre d'ImageMixer et lisez le manuel affiché.





Pour plus d'informations sur ImageMixer, contactez le Service Après-vente ci-dessous.

Amérique du Nord (Los Angeles) TEL: +1-213-341-0163
Europe (G.B.) TEL: +44-1489-564-764
Asie (Philippines) TEL: +63-2-438-0090
Chine TEL: +86-21-5450-0391
Heures de bureau : 9h00 17h00

Comment lire le présent manuel

Le Chapitre 1 décrit les opérations de base de ce produit.
Si vous utilisez l'appareil pour la première fois, lisez d'abord ce chapitre.

Les symboles suivants sont également utilisés dans ce guide :

 Attention	Remarques et restrictions importantes relatives à l'utilisation de cet appareil photo numérique.
 Mémo	Signale des explications supplémentaires et des conseils utiles sur l'utilisation de l'appareil.
 Glossaire	Signale les termes qu'il faut connaître pour bien comprendre les explications.
 Référence	Une telle référence porte sur une ou plusieurs pages du Manuel d'utilisation où se trouvent les informations référencées.

Les exemples d'affichages sur l'écran LCD peuvent différer de vos affichages réels.

Chapitre 1

Guide rapide

Si vous utilisez l'appareil pour la première fois, lisez d'abord ce chapitre.

Avant la prise de vues	10
Se préparer pour la prise de vues	16
La prise de vues fixes	27
Lecture	42
Visualisation sur un téléviseur	48
Suppression	50

Avant la prise de vues

Vérification du contenu de l'emballage

Ouvrez l'emballage et vérifiez qu'il ne manque aucun élément.

- Caplio R3



- Batterie rechargeable

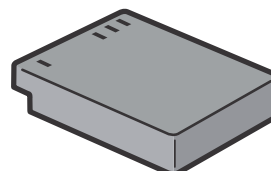

- Câble AV

Sert à visionner vos photos sur un téléviseur.

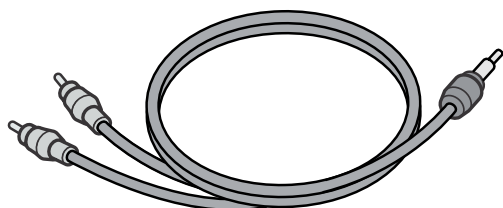

- Chargeur de batterie

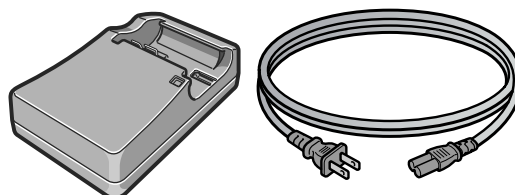

- Câble USB

Permet de raccorder l'appareil à un ordinateur ou à une imprimante à impression directe prise en charge.

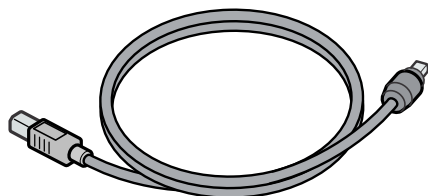

- Dragonne

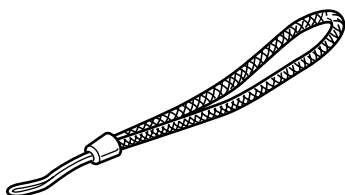

Mémo

Comment attacher la dragonne

Passez l'extrémité de la dragonne dans le point d'attache de la dragonne de l'appareil photo et attachez-la comme indiqué sur l'illustration.

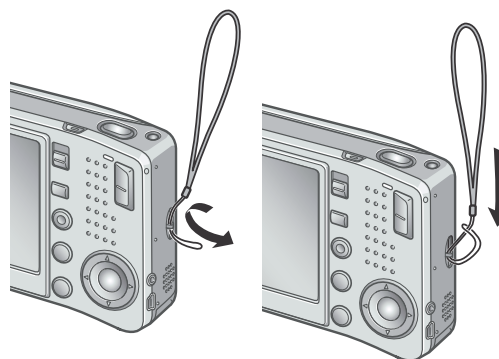

Le numéro de série de ce produit est gravé sous l'appareil photo.

- Mode d'emploi “prise en main rapide”



- Garantie

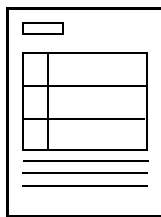

- Mesures de sécurité



- CD-ROM Caplio
Ce CD-ROM contient le logiciel fourni et le Mode d'emploi du logiciel.



Les éléments vendus séparément

- Adaptateur secteur (AC-4c)
Permet d'alimenter l'appareil à partir d'une prise secteur. Utilisez cet adaptateur pour une utilisation prolongée en lecture de l'appareil, ou lors de transferts d'images vers l'ordinateur.

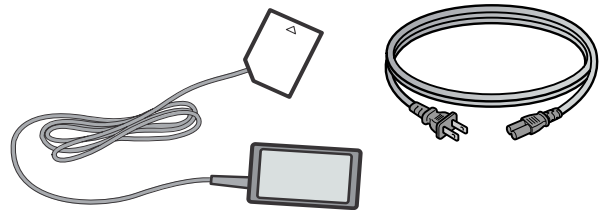

- Batterie rechargeable (DB-60)

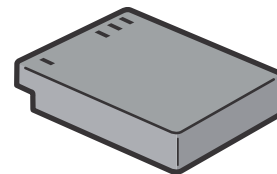

- Chargeur de batterie (BJ-6)

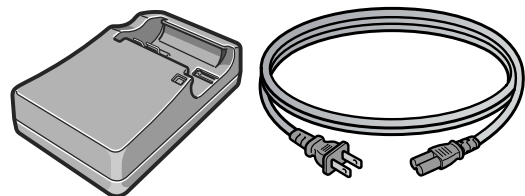

- Etui (SC-60)
- Carte mémoire SD (disponible dans le commerce)



Référence

Pour connaître les dernières informations concernant les accessoires, rendez visite au site internet de Ricoh (<http://www.ricohpmmc.com>).

Nom de chacune des pièces de votre appareil photo numérique

Boîtier de l'appareil

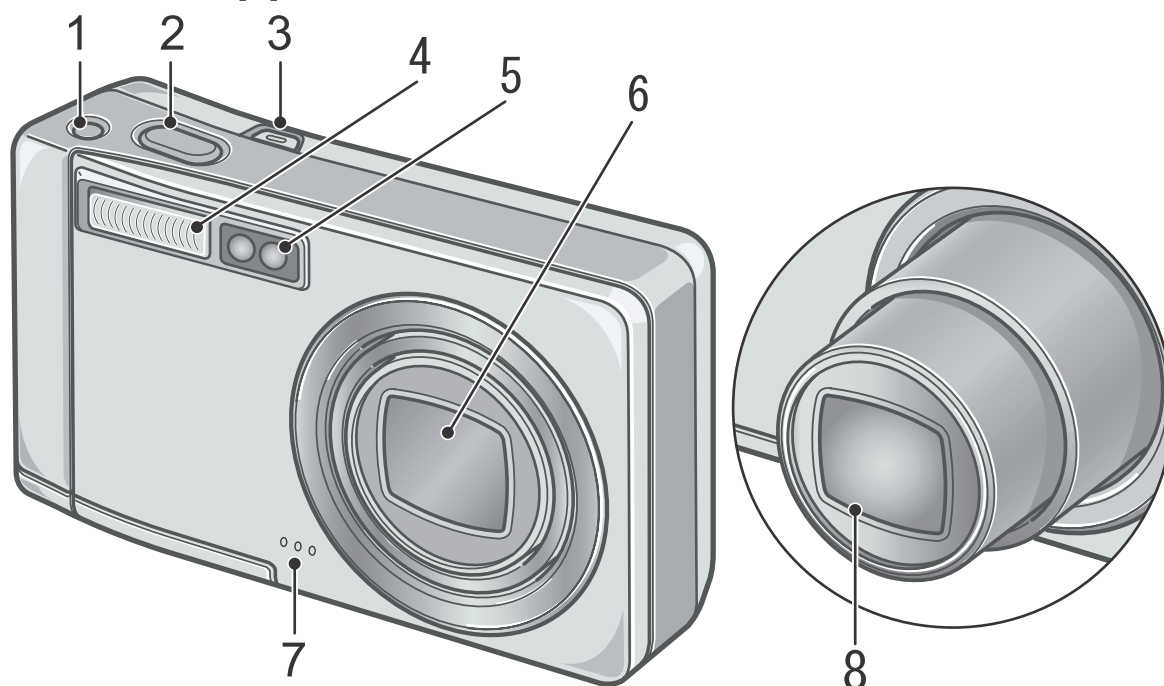

Vue de face

	Élément	page
1	Touche de correction de bougé de l'appareil	P.29
2	Déclencheur	P.27
3	Touche Marche/Arrêt	P.22
4	Flash	P.37
5	Fenêtre de mise au point	-
6	Protège-objectif	-
7	Microphone	P.97
8	Visueur	P.27

Sélecteur de mode

Le sélecteur de mode vous permet de sélectionner l'un des trois modes.

	Mode Mémo vocal	Pour enregistrer du son.
	Mode Vidéo	Pour réaliser des vidéos.
	Mode Photo	Pour effectuer des prises de vue.

Vue de l'arrière de l'appareil

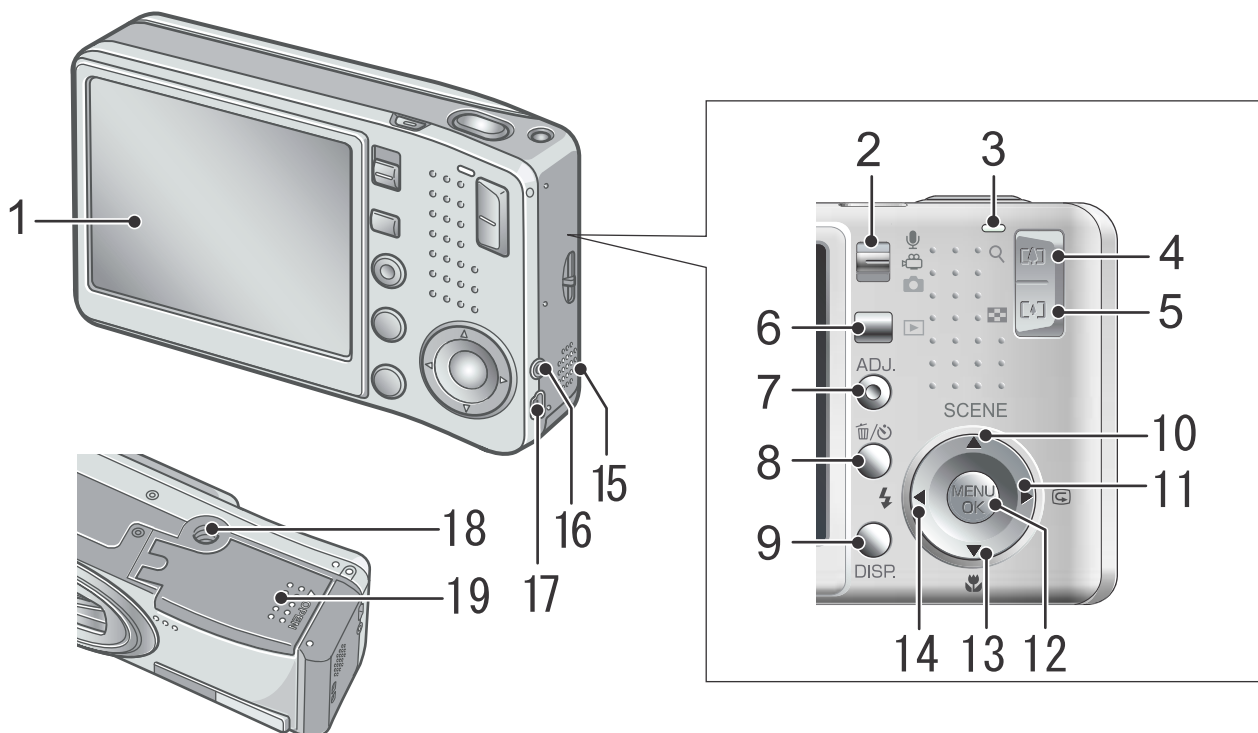

Élément	page	Élément	page
1 Ecran à cristaux liquides	P.14	11 Touche ►/Ⓞ (Vérification rapide)	P.42
2 Sélecteur de mode	P.12	12 Touche MENU/OK	P.61 P.99 P.110
3 Témoin de mise au point automatique/flash	P.31 P.37	13 Touche ▼/🌸 (Macro)	P.36
4 Touche [⬆] (Grand-angle) / [📐] (Affichage en mosaïque)	P.35 P.46	14 Touche ◀/⚡ (Flash)	P.37
5 Touche [⬇] (Téléobjectif) / [Q] (Agrandissement)	P.35 P.47	15 Haut-parleur	P.96 P.98
6 [▶] Touche de Lecture	P.42	16 Prise de sortie AV	P.48
7 Touche ADJ.	P.59	17 Prise de câble USB	P.143
8 Touche [🗑] (Suppression) / [⌚] (Retardateur)	P.50 P.88	18 Fixation du trépied (dessous)	P.167
9 Touche DISP.	P.25	19 Volet de la batterie/carte	P.20
10 Touche ▲/SCENE	P.38		

A propos de l'écran à cristaux liquides

L'écran lors de la prise de vues

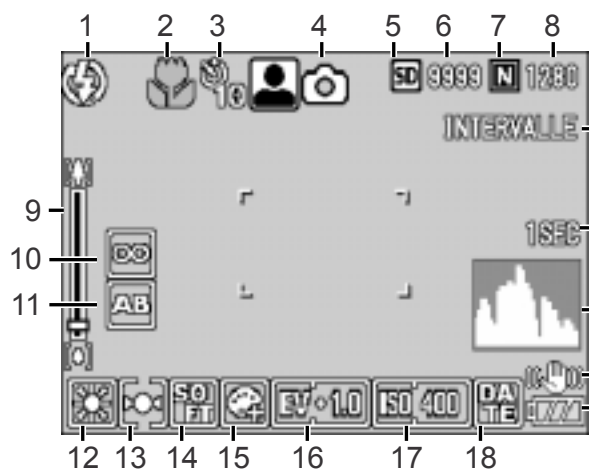

Mode Image fixe

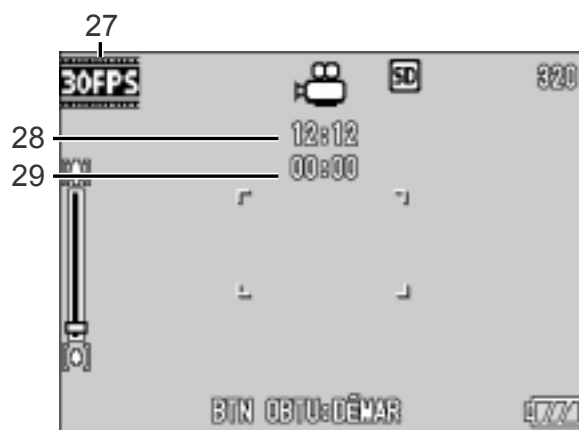

Mode Image Animée



	Name	Voir		Name	Voir
1	Flash	P.37	16	Comp. d'exposition	P.80
2	Prise de vue macro	P.36	17	Sensibilité ISO	P.83
3	Retardateur	P.88	18	Date/Heure	P.79
4	Types de mode	P.12 P.38	19	Intervalle	P.76
5	Support d'enregistrement	P.18	20	Temps d'expo	P.75
6	Nombre de prises de vue restantes	P.173	21	Histogramme	P.26
7	Qualité d'image	P.62	22	Correction de bougé de l'appareil	P.29
8	Taille de l'image	P.62	23	Piles	P.16
9	Barre de zoom	P.35	24	Bougé	P.28
10	Mise au point	P.66	25	Ouverture de l'objectif	P.31
11	Auto Bracket	P.72	26	Vitesse d'obturation	P.31
12	Balance des blancs	P.81	27	Cadence Images	P.95
13	Photométrie	P.69	28	Temps d'enregistrement restant	P.173
14	Netteté	P.70	29	Durée d'enregistrement	P.173
15	Intensité	P.71			

Mémo

- Le nombre de prises de vue réellement restantes peut différer du nombre indiqué selon le sujet photographié.
- Même avec des cartes de même capacité, le nombre de prises de vue restantes et d'autres valeurs peuvent différer selon les fabricants, le type de la carte et les conditions de prise de vue.
- Le temps de prise de vue (enregistrement) en continu dépend du type de carte, de sa capacité et de sa performance.
- Quand le nombre de prises de vue restantes est de 10 000 ou plus, l'affichage indique "9999".

L'écran au cours de la lecture

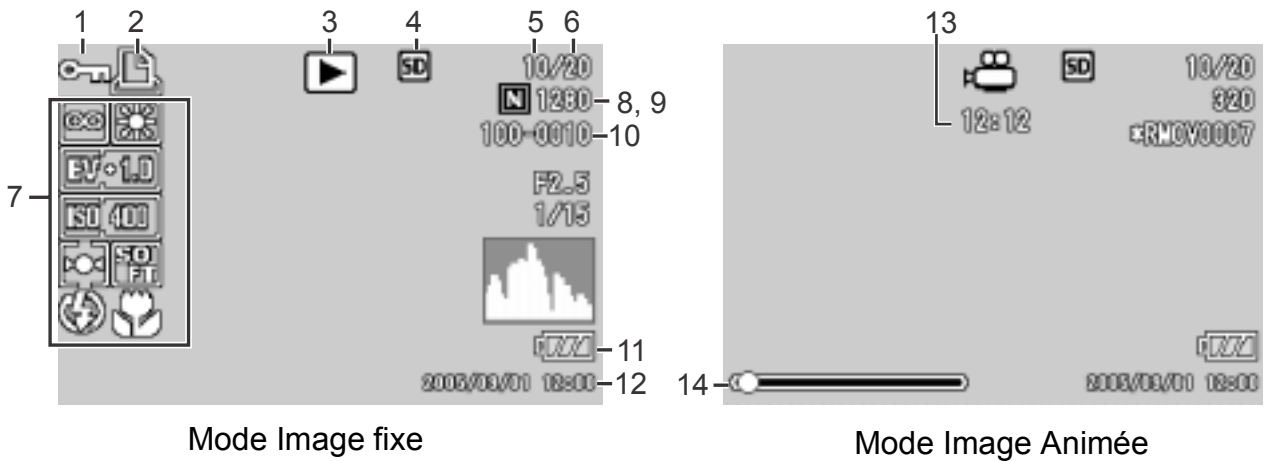

Mode Image fixe

Mode Image Animée

	Name	Voir		Name	Voir
1	Protéger	P.101	8	Qualité d'image	P.62
2	DPOF	P.104	9	Taille de l'image	P.62
3	Types de mode	-	10	N° de fichier	-
4	Source des données de lecture	P.43	11	Piles	P.16
5	Nombre de fichiers de lecture	-	12	Date	P.79 P.122
6	Nombre total de fichiers	-	13	Temps de lecture	-
7	Réglages de prise de vue (Enregistrement)	-	14	Indicateur	-

Mémo

L'écran LCD peut afficher des messages qui vous donnent des instructions opérationnelles ou l'état de l'appareil pendant son utilisation.

Se préparer pour la prise de vues

Mettez l'appareil sous tension et préparez-vous à prendre une photo.

Mémo

Si vous avez déjà utilisé cet appareil, suivez les instructions ci-après pour vous assurer qu'il est hors tension avant de retirer ou d'installer les piles.

1. Assurez-vous que l'écran LCD est éteint.
2. Vérifiez que le protège-objectif est fermé.

Pour mettre l'appareil photo hors fonction, voir P.22.

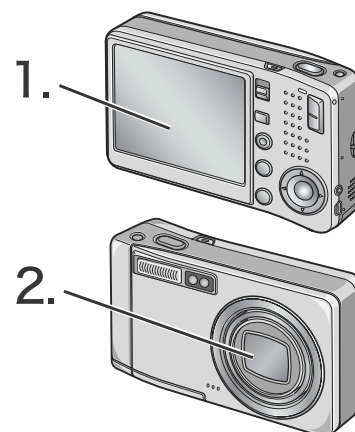

L'alimentation

La batterie spéciale suivante peut être utilisée dans l'appareil photo.

• Batterie rechargeable DB-60 (Inclus)

Il s'agit d'une batterie lithium ion Elle est économique car elle peut être rechargée à l'aide du chargeur de piles BJ-5 (vendu séparément) et réutilisée. Elle offre une autonomie importante, et est donc adaptée aux voyages.

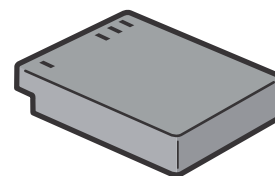

Mémo

Indication du nombre de photos que vous pouvez prendre : environ 300

- Basé sur la norme de CIPA (à une température de 23 degrés Celsius, des clichés sont pris toutes les 30 secondes en alternant le mode téléobjectif et le mode grand angle et en activant ou en désactivant le flash toutes les 10 photos (ce qui équivaut à 50% de photos prises avec flash).
- Le nombre de photos indiqué l'est uniquement à titre de référence.
- Si vous utilisez assez largement l'appareil pour regarder les photos prises ou configurer l'appareil, le nombre de vues prises avec une charge de batterie sera nécessairement plus réduit.



Référence

- Pour l'insertion d'une batterie rechargeable, voir P.20.
- Pour l'utilisation de l'adaptateur ca, voir P.169.





Attention

- Veuillez ôter les piles si vous avez l'intention de ne pas utiliser l'appareil photo pendant un long moment.
- Immédiatement après utilisation, il est possible que la batterie devienne très chaude. Eteignez l'appareil photo et laissez-le refroidir suffisamment longtemps avant d'ôter la batterie.

Indicateur de niveau de batterie

Une icône de batterie s'affiche en bas à gauche de l'écran LCD pour indiquer le niveau de charge de la batterie.

Icône de batterie	Description
 Vert	Niveau suffisant
	La charge de la batterie commence à faiblir. Il est conseillé de mettre la batterie en charge.
	La charge de la batterie est trop faible. Rechargez la batterie.



Attention

Si vous utilisez l'adaptateur secteur,  peut s'afficher. Cela ne signifie pas qu'il y ait un dysfonctionnement et vous pouvez continuer à utiliser l'appareil.



A propos de la carte mémoire SD (disponible dans le commerce)

Il est possible de sauvegarder les photos effectuées soit dans la mémoire interne de l'appareil soit sur une carte mémoire SD (disponible dans le commerce). La capacité de la mémoire interne est de 26 MB.



Pour enregistrer un grand nombre de photos, de films ou de sons en haute résolution, utilisez une carte mémoire SD de haute capacité.



Mémo

Où enregistrer

Lorsqu'aucune carte mémoire SD n'est insérée, l'appareil enregistre les images dans la mémoire interne. Lorsqu'une carte mémoire SD est insérée, il enregistre les images sur la carte mémoire SD.

Quand seul l'appareil photo est utilisé	Lorsqu'une carte mémoire SD a été insérée
	
Enregistrements dans la mémoire interne	Enregistrements sur la carte mémoire SD



Attention

- Lorsqu'une carte mémoire SD a été placée dans l'appareil photo, l'appareil n'enregistre aucune information dans sa mémoire interne, même lorsque la carte mémoire SD est pleine.
- Veillez à la propreté des ports métalliques des cartes.



Mémo

Protéger vos photos contre toute suppression

En faisant glisser la protection en écriture sur [VERROUILLAGE], vous protégez vos photos contre toute suppression ou formatage accidentel. Si vous déverrouillez la protection (en repositionnant le curseur dans sa position initiale), il est à nouveau possible d'effacer et de supprimer les informations que contient la carte mémoire. Par conséquent, si vous avez enregistré des données importantes, nous vous recommandons vivement de verrouiller [VERROUILLAGE] la carte mémoire. Notez qu'il n'est pas possible de prendre des photos lorsque la carte est en position LOCK car aucune donnée ne peut alors y être inscrite. Déverrouillez la carte pour prendre des photos.

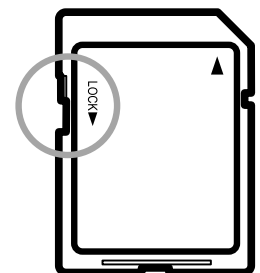

Référence

- Pour passer de la carte mémoire SD à la mémoire interne pendant la lecture, voir P.43.
- Pour les capacités d'enregistrement, voir P.173.
- Pour le formatage de la carte mémoire SD, voir P.112.

Chargement de la batterie rechargeable

La batterie rechargeable doit être chargée avant usage.

- 1. Insérez la batterie en vous assurant que les signes ⊕ et ⊖ sur la batterie sont alignés avec les mêmes signes du chargeur de pile.**

L'étiquette de la pile doit être orientée vers le haut.



Attention

Attention à ne pas inverser les polarités ⊕ et ⊖.

- 2. Raccordez le chargeur de batterie au secteur.**

La charge commence et le témoin de charge en signale l'avancement comme illustré ci-dessous. Une fois la charge terminée, débranchez le câble électrique de la prise secteur.

Le temps de charge varie en fonction du niveau de charge de la pile.

Témoin du chargeur	Description
Allumé	Charge en cours
Eteint	Charge terminée
En clignotement	Batterie ou chargeur défectueux (Débranchez le chargeur de batterie de la prise secteur et enlevez la pile du chargeur.)

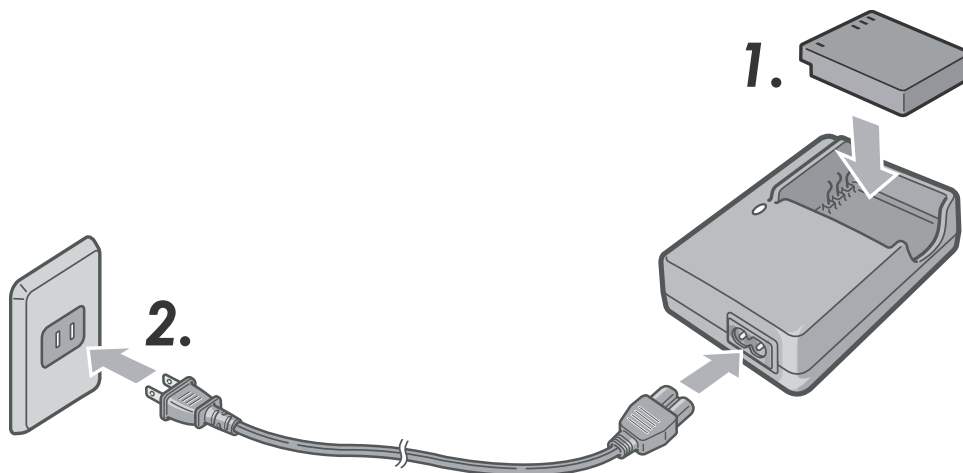

Insertion de la batterie rechargeable et de la carte mémoire SD

La batterie rechargeable DB-60 disponible pour cet appareil est vivement conseillée car elle dure longtemps et peut être utilisée plusieurs fois après rechargement. Insertion de la batterie rechargeable.

Si vous avez déjà utilisé cet appareil, assurez-vous qu'il est hors tension avant d'installer la batterie rechargeable.

- 1. Faites glisser le volet de la batterie/de la carte d'un cran pour l'ouvrir.**

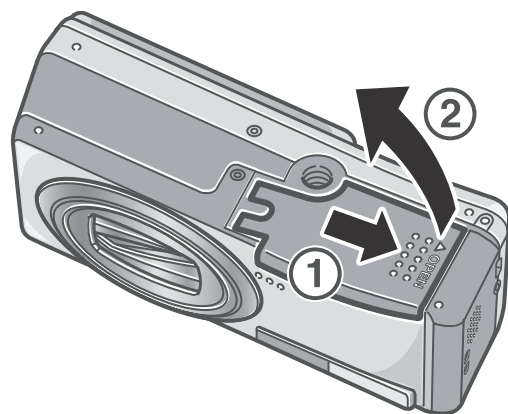

- 2. Vérifiez que la carte est bien insérée dans le bon sens et la pousser à fond jusqu'au clic.**

Insérez d'abord la batterie rechargeable.

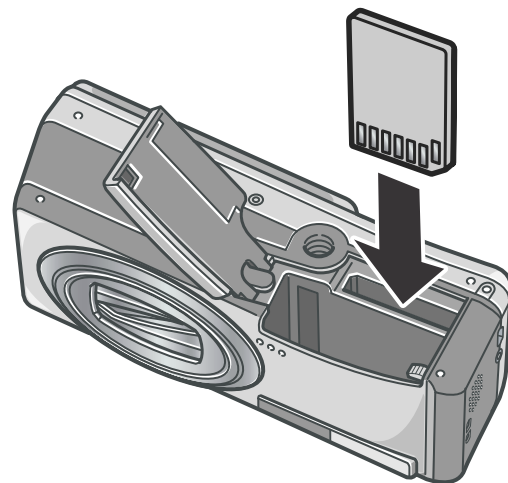

3. Insérez la batterie rechargeable.

Quand la batterie rechargeable est mise en place, elle se verrouille à l'aide du crochet comme illustré.

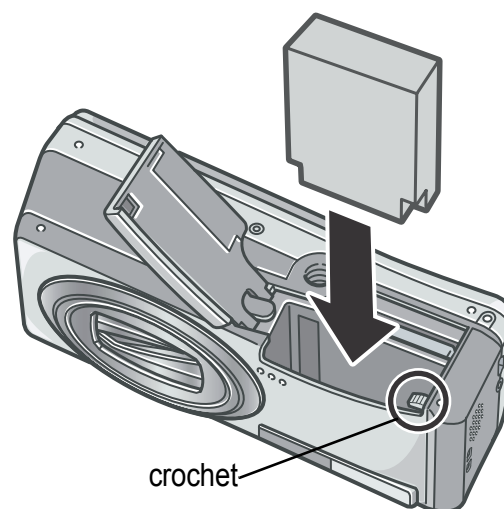

4. Fermez et faites glisser le volet de la batterie/carte.

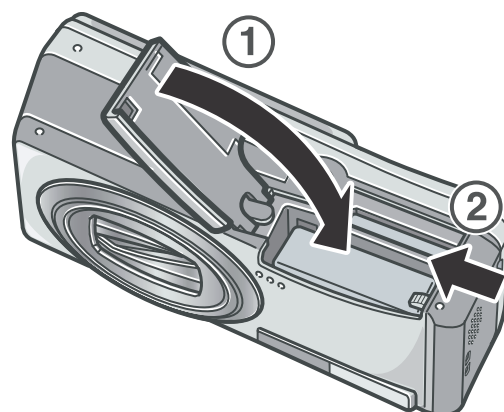

Attention

- Retirez les batteries rechargeables si vous n'envisagez pas de vous servir de l'appareil photo pendant une période prolongée.
- Conservez la batterie retirée dans un lieu sec et frais.
- Servez-vous du chargeur de batterie (BJ-6) pour recharger la batterie.

Durée de charge batterie

DB-60

Environ trois heures (à 25°C)



Mémo

Avant d'utiliser une carte mémoire SD, ne pas oublier de la formater.



Référence

Pour formater une carte mémoire SD, voir P.112.

Mise sous/hors tension

Pour mettre sous tension :

1. Appuyer sur la touche Marche/ Arrêt.

Après le bip de démarrage, les mise au point automatique / flash clignotent pendant quelques secondes.

Utilisation de l'appareil en mode Lecture

Appuyez sur la touche lecture pendant au moins une seconde pour passer en Mode lecture et procéder immédiatement au visionnement des images.

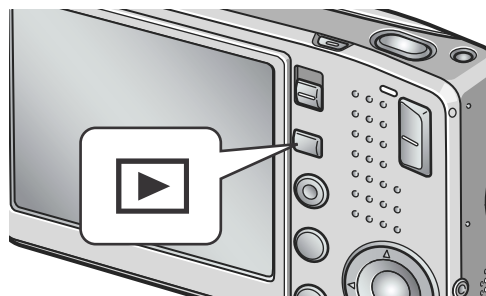
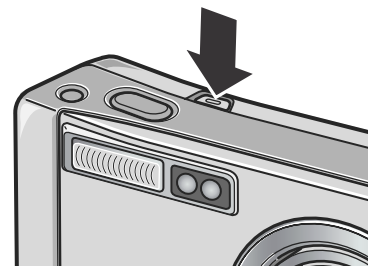

Pour mettre hors tension :

1. Appuyer sur la touche Marche/ Arrêt.

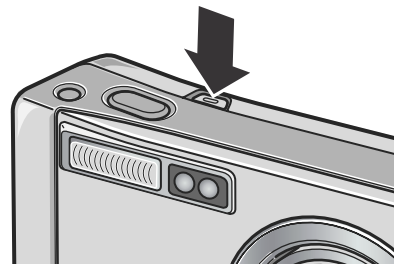

Attention

- Si l'appareil a été mis en marche par action sur la touche Lecture, appuyez de nouveau sur cette touche pour sélectionner le mode Prise de vue.
- L'appareil photo demande un temps de préparation plus long de la mise sous tension à la première prise de vue selon que le flash est ou non en service.



Mémo

Mise hors tension automatique

Si l'appareil n'est pas utilisé pendant une certaine période de temps, il est mis automatiquement hors tension pour économiser de l'énergie. Pour utiliser de nouveau l'appareil, faire glisser l'interrupteur d'alimentation électrique pour fermer le protège-objectif (hors tension) puis le faire glisser pour ouvrir ce protège-objectif (sous tension).



Référence

Pour changer le réglage de la mise hors tension automatique, voir P.116.

Choix de la langue

Lorsque l'appareil est mis sous tension pour la première fois, l'écran de choix de la langue apparaît (il s'agit de la langue dans laquelle s'affiche les menus et messages sur l'écran LCD). Après avoir sélectionné la langue, passez au réglage de la date et de l'heure (qui permettra éventuellement d'imprimer la date et l'heure sur les photos).

Vous pouvez prendre des photos sans effectuer ces deux réglages. Mais pensez à les effectuer ultérieurement. Pour ce faire, passez par l'écran SETUP.



Mémo

Pour afficher l'écran SETUP, placez le sélecteur de mode en position SETUP.

1. Mettez l'appareil photo sous tension pour la première fois après votre achat.

L'écran de sélection de la langue apparaît.

Pour sauter la sélection de la langue, appuyez sur la touche MENU/OK. Lors de l'appui sur la touche MENU/OK, le paramétrage de la langue est annulé et l'écran de choix du format de signal vidéo s'affiche.

2. Appuyez sur les touches ▲▼◀▶ pour sélectionner une langue.

3. Appuyez sur la touche MENU/OK.

La langue d'affichage est maintenant définie et l'écran de réglage de la date et de l'heure apparaît.



Référence

Pour plus de précisions sur le paramétrage de la langue et des date et heure depuis l'écran SETUP, consultez "Modification de la langue d'affichage (LANGUE)" et "Réglage de la date et de l'heure (REGLAGE DATE)", dans le Manuel d'utilisation.



Réglage de l'heure & de la date

Lorsque l'appareil est mis sous tension pour la première fois, une fois le choix de la langue effectué, l'écran de réglage de la date et de l'heure s'affiche.

1. Réglez l'année, le mois, le jour et l'heure en appuyant sur ▲▼◀▶.

Modifiez chaque valeur à l'aide de ▲▼ et passez à la valeur suivante à l'aide de ▶◀.

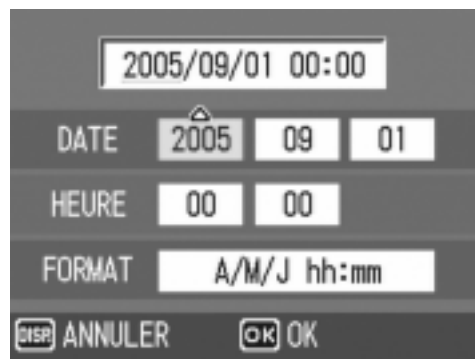

Réglages à l'expédition d'usine

2. Dans le menu [FORMAT], choisissez le Format de la Date & Heure.

Sélectionnez le format voulu à l'aide de ▲▼.

3. Vérifiez l'affichage au bas de l'écran et appuyez sur la touche MENU/OK.

Une fois que vous aurez réglé la date & l'heure, l'écran de paramétrage s'affichera à nouveau.

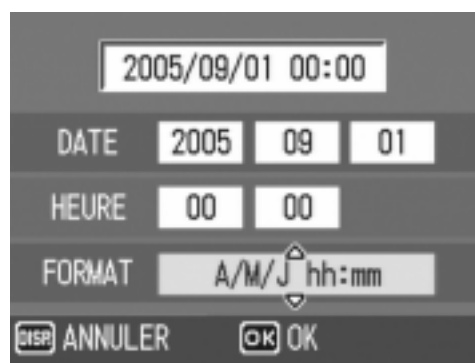

Mémo

- Si les piles sont retirées pendant environ une semaine, le paramétrage de la date et de l'heure sera annulé. Dès lors, veuillez recommencer la même opération.
- Pour mémoriser le paramétrage de la date et de l'heure, installer une pile entièrement chargée pendant au moins deux heures.

Référence

- Pour modifier le réglage de la date et de l'heure, voir P.122.
- Pour insérer la date sur chaque photo, voir P.79.

DISP.

Changement d'affichage

L'appui sur la touche DISP active ou désactive l'affichage de symboles, ou agit d'autres façons sur l'affichage. Chaque appui sur DISP change de façon cyclique l'affichage qui passe par les écrans suivants : Histogramme, Guide de cadrage, Pas de symbole, Ecran LCD éteint, Affichage normal des symboles.

Affichage normal des symboles



Histogramme



Guide de cadrage

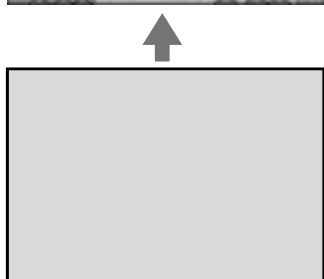
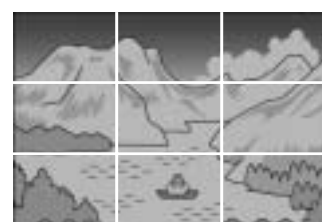

Ecran LCD éteint
(mode Synchro moniteur)

La touche DISP fait changer d'affichage

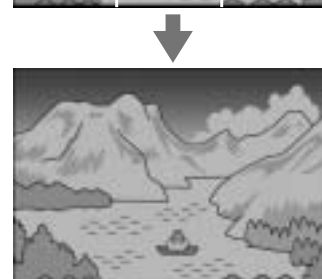

Pas de symbole

Pour maximiser la luminosité de l'écran à cristaux liquides

Pour maximiser la luminosité de l'écran d'affichage, appuyez sur la touche DISP. Si la luminosité est au maximum, la pression de la touche DISP. va ramener la valeur de cette luminosité au niveau réglé en [LUMINOSITÉ LCD] (P.114).

Glossaire

Guide de cadrage

Affiche un quadrillage de lignes sur l'écran LCD pour faciliter le cadrage. Ces traits ne sont pas enregistrés avec les photos.

Mode Synchro moniteur

Dans ce mode, l'écran LCD est éteint, sauf lorsqu'on utilise l'appareil photo. Ce mode permet d'économiser l'alimentation. Dans ce mode, l'appui à mi-course sur le déclencheur allume l'écran LCD. Ensuite, l'appui à fond sur le déclencheur entraîne l'affichage de la photo prise sur l'écran LCD, puis ce dernier s'éteint.

Affichage d'un histogramme

Dans cet affichage, un histogramme s'affiche au coin supérieur gauche de l'écran LCD.

Un histogramme est un graphique de données représentées par tranches, et dans notre cas, il comporte le nombre de pixels en ordonnée (axe vertical) et la luminosité en abscisse (axe horizontal). À partir de la gauche, la luminosité va de sombre à clair en passant par les demi-tons.

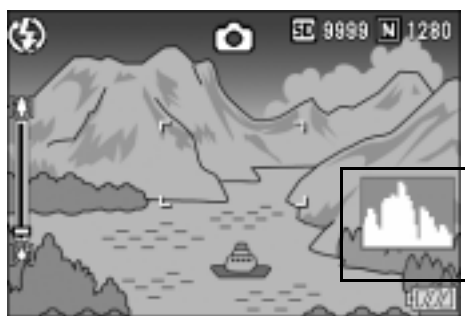

Grâce à cet histogramme, vous pouvez juger en un coup d'œil de la répartition des différents gradients de luminosité dans votre image sans être gêné par la luminosité ambiante. Cette fonction contribue à vous éviter les sous-expositions et surexpositions.

Si l'histogramme comporte des barres élevées uniquement du côté droit, cela signifie que l'image est surexposée, trop de pixels appartenant à des zones claires.



Si l'histogramme comporte des barres élevées uniquement du côté gauche, cela signifie que l'image est sous-exposée, trop de pixels appartenant à des zones sombres.



Mémo

- L'histogramme affiché sur l'écran LCD l'est à titre informatif uniquement. Selon les conditions de prise de vue (flash requis, luminosité faible, etc.) les niveaux d'exposition indiqués par l'histogramme ne correspondent pas obligatoirement à la luminosité de la photo prise ensuite.
- De plus, la correction d'exposition a des limites. Elle ne permet pas obligatoirement d'obtenir le meilleur résultat possible.
- Même si les barres les plus hautes de l'histogramme sont situées au centre, cela ne signifie pas obligatoirement que la photo conviendra à ce que vous recherchez. Si, par exemple, vous cherchez volontairement à obtenir une photo surexposée ou sous-exposée, l'histogramme ne se lit pas de la même façon.

Référence

Pour plus de précisions sur la correction d'exposition, voir P.80.

La prise de vues fixes

Vous voilà enfin prêt pour prendre des photos.

Comment tenir l'appareil photo numérique

Pour de meilleurs résultats, tenez votre appareil photo de la manière indiquée ci-dessous.

1. Tenez l'appareil photo à deux mains les coudes collés au corps.

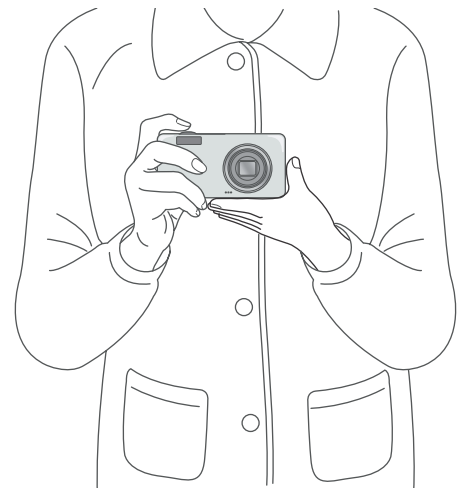

2. Placez votre doigt sur le déclencheur.

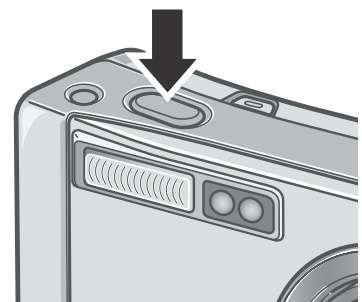

Mémo

Lors de la prise de vues, veillez à ne pas mettre un doigt, vos cheveux, la dragonne, etc. dans le champ de l'objectif ou devant le flash.

Pour éviter le bougé à la prise de vue

Si vous faites bouger votre appareil photo numérique lorsque vous appuyez sur le déclencheur, il est possible que votre photo ne soit pas nette (en raison du tremblement). Le signe  affiché sur l'écran LCD indique que l'appareil ne devrait pas trembler dans les conditions de prises de vue actuelles.

Pour éviter tout mouvement de l'appareil photo, utilisez un trépied ou tenez fermement l'appareil des deux mains au moment de la prise de vue.

Notez que le bougé tend à se produire dans les cas suivants :

- Prise de vue en faible éclairage sans utilisation du flash
- Prise de vue en mode Synchro lente (P.37)
- Prise de vue en zoom

Si le symbole du bougé de l'appareil () apparaît, essayez ce qui suit :

- Utilisation de la fonction correction du bougé de l'appareil photo (P.29).
- Utilisation du flash (Régler l'appareil photo sur le mode [Auto] ou [Flash systématique]) (P.37).
- Augmentez la sensibilité ISO (P.83)
- Utilisation du déclencheur à retardement (P.88)

Pour éviter les flous grâce à la fonction de correction du bougé

La fonction de correction du bougé permet de minimiser le flou. A l'achat de l'appareil, cette fonction est en service.

1. Quand l'appareil est prêt à la prise de vue, appuyez sur la touche de Correction du bougé.

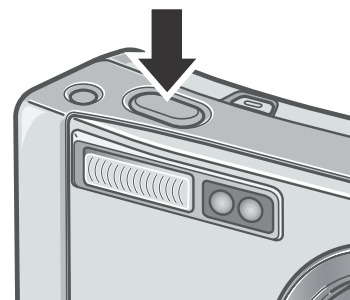

La fonction de correction du bougé est mise en service et le symbole (👉👉👉) apparaît sur l'écran à LCD.

Pour mettre la fonction de correction du bougé hors service, appuyez sur la touche de Correction du bougé.

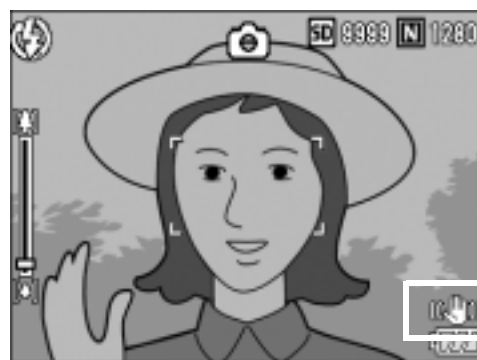

Mémo

- La fonction de correction du bougé n'est pas utilisable pour les prises de vue multiples et la prise de vidéos.
- La fonction de correction du bougé ne peut pas corriger le flou résultant d'un mouvement du sujet photographié (du fait du vent ou autre).



Immortalisez le moment présent (Fin de course)

Le déclencheur fonctionne en deux temps.

Il y a toutefois deux façons d'utiliser le déclencheur : en appuyant entièrement sur la touche de commande sans attendre (à fond) et en appuyant partiellement (à moitié).

Appuyer à fond sur le déclencheur permet une mise au point rapide et la réalisation d'une prise de vue immédiate.

1. Mettez l'appareil en marche en appuyant sur la touche Marche/Arrêt.

Pour la mise en marche, voir P.22.

2. Amenez le sélecteur de mode sur .



3. Composez votre photo en observant l'écran à cristaux liquides.



4. Placez le sujet à photographier au centre et appuyez sur le déclencheur.

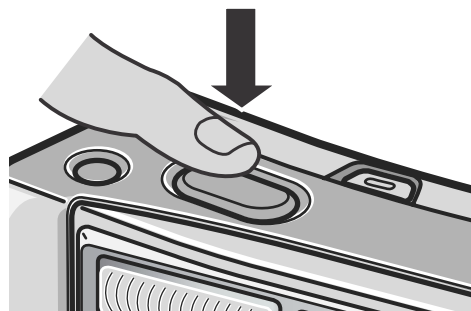

Mémo

- La photo qui vient d'être prise s'affiche pendant quelques instants sur l'écran à cristaux liquides puis est enregistrée. (P.119)
- Le fait d'appuyer à fond sur le déclencheur fait bouger l'appareil photo. Tenez fermement l'appareil des deux mains et appuyez sur le déclencheur. Pour minimiser le flou pouvant résulter d'un bougé, mettez la fonction de correction du bougé en service (P.29).



Vérifiez la mise au point et photographiez (Pression jusqu'à mi-course)

Si le déclencheur est actionné à mi-course (à moitié), la fonction de mise au point automatique (autofocus) est activée et la distance focale est déterminée. Appuyez ensuite entièrement (à fond) sur le déclencheur pour effectuer la prise de vue. Cette manière de procéder est pratique quand le sujet n'est pas centré (voir P.33).

1. Mettez l'appareil en marche en appuyant sur la touche Marche/Arrêt.

Pour la mise en marche, voir P.22.

2. Amenez le sélecteur de mode sur .

3. Composez votre photo en observant l'écran à cristaux liquides.

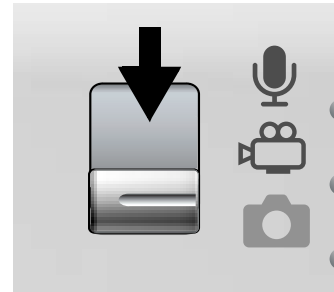

4. La mise au point s'effectuant au centre de l'écran, positionnez le sujet au milieu de l'écran et appuyez à moitié sur le déclencheur.

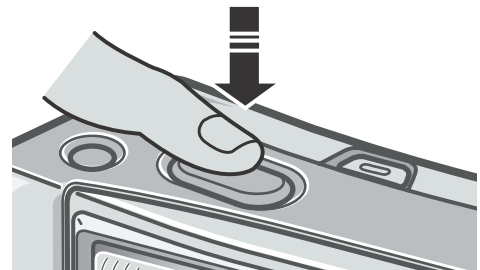

La mise au point s'effectue et le temps d'exposition est calculé.

Si la mise au point ne se fait pas automatiquement, le cadre se trouvant au centre de l'écran à cristaux liquides apparaît en rouge et le témoin de mise au point automatique/flash dans le coin supérieur droit de l'écran entre en clignotement en vert.

Témoin de mise au point automatique / flash

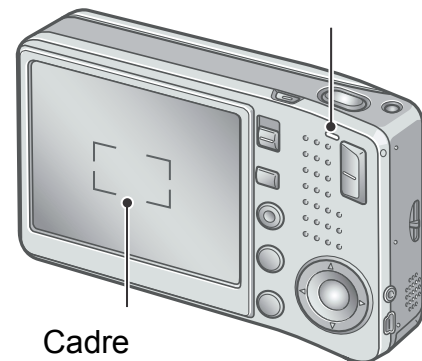

Cadre

	Couleur du cadre	Témoin de mise au point automatique / flash
Avant la mise au point	Blanc	Arrêt
Mis au point	Vert	Marche (vert)
Echec de la mise au point	Clignotant (Rouge)	Clignotant (vert)

La distance focale est mesurée en cinq endroits. Des cadres de couleur verte apparaissent pour signaler les positions de mise au point.

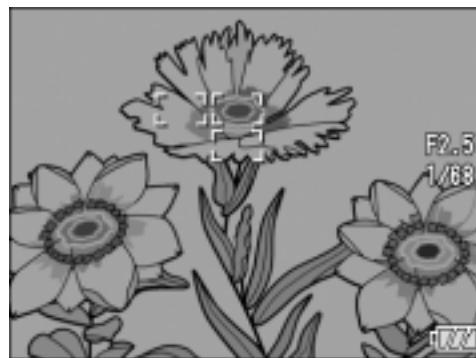

Mémo

Pour spécifier une position de mise au point en prise de vue macro, utilisez la fonction décalage de cible AF. (P.87)

5. Poussez doucement sur le déclencheur jusqu'en fin de course.

La photo que vous venez de prendre reste figée quelques instants sur l'écran LCD et est enregistrée.

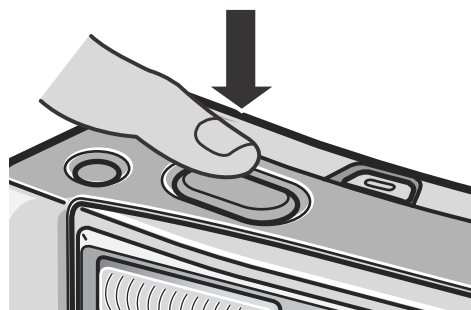

Mémo

- Afin d'éviter de bouger lorsque vous enfoncez le déclencheur, veillez à appuyer doucement.
- Le symbole  signale qu'un flou est à craindre. Essayez de ne pas bouger et mettez de nouveau au point. Pour minimiser le flou pouvant résulter d'un bougé, mettez la fonction de correction du bougé en service (P.29).
- Le flash se déclenche deux fois pour augmenter la précision AE/AF (Auto Exposition/Auto Mise au point).
- Lorsque l'écran de paramétrage affiche la fonction [CONFIRM. LCD] sur OFF, la prise de vue fixe ne s'affiche pas sur l'écran LCD.

Référence

- Pour modifier le temps de confirmation de l'image, voir P.119.
- Pour modifier le mode de mise au point, voir en P.64.



Quand le sujet à photographier n'est pas centré (mise au point)

Lorsque votre sujet ne se situe pas au centre de votre composition, composez votre photo après la mise au point. (Focus-lock)

Exemple : Prise d'une photo d'un château en arrière-plan avec la mise au point faite sur une personne au premier plan.

Cadrage

Sujet sur lequel faire le point

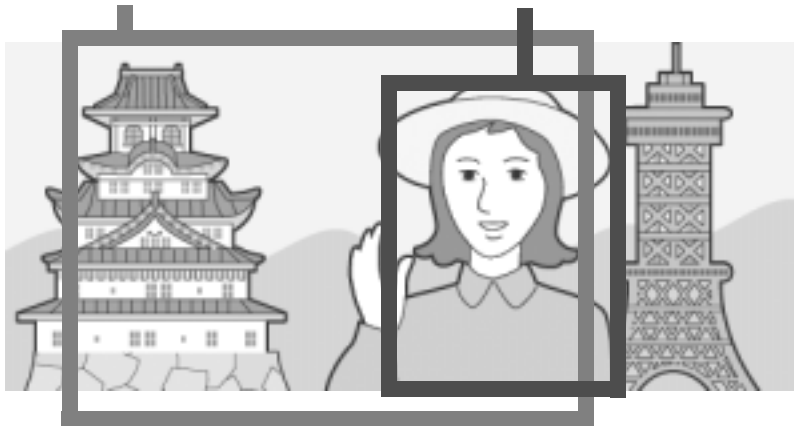

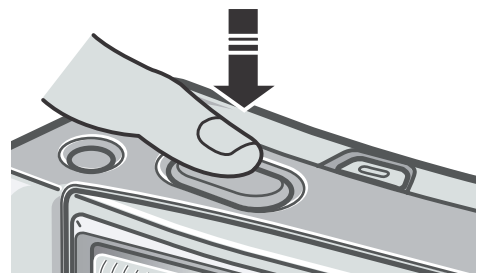

Photo finalisée

- 1. Mettez l'appareil en marche en appuyant sur la touche Marche/Arrêt.**
Pour la mise en marche, voir P.22.
- 2. Amenez le sélecteur de mode sur .**
- 3. Amenez le sujet de votre prise de vue au milieu de l'écran LCD et appuyez à moitié sur l'obturateur.**



4. Tout en maintenant la touche enfoncée à mi-course, visez à nouveau et composez votre photo.



5. Poussez doucement sur le déclencheur jusqu'en fin de course.

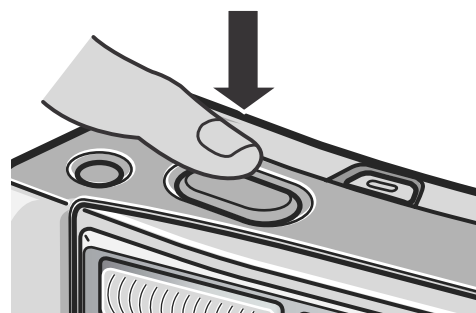

Mémo

En macrophotographie, la fonction de décalage de cible AF vous permet de verrouiller la mise au point sans bouger l'appareil. Cette fonction est particulièrement utile lorsque vous fixez l'appareil à un pied.

Référence

- Pour plus de précisions sur la macrophotographie, voir P.36.
- Pour le détail concernant la fonction de mise au point automatique (AF), voir P.87.



Test de la fonction Zoom

Pour les prises de vue en grand angle, appuyez sur la touche [↖] (Grand angle). La touche [↗] (Téléobjectif) permet de prendre des macrophotographies.

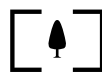

grand angle



téléobjectif



1. Lorsque l'appareil photo est prêt à prendre la photo, appuyez sur la touche [↖] ou sur la touche [↗].

Vous pouvez vérifier l'état du Zoom sur la barre du Zoom apparaissant sur l'écran LCD.

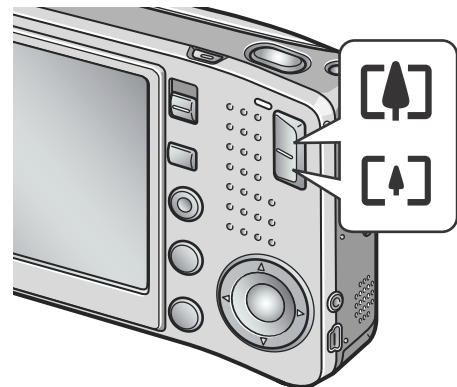

2. Composez votre photo et enfoncez le déclencheur à mi course.
3. Enfoncez le déclencheur jusqu'en fin de course.



Mémo

Utilisation du zoom numérique

Le zoom numérique permet des agrandissements supérieurs à l'agrandissement maximum (x7.1) grâce à la touche [↗] (Téléobjectif) (jusqu'à x3.6).

Pour passer en zoom numérique, lever le doigt de la touche [↖] quand le zoom atteint la limite côté [↖] (Télé) de la barre de Zoom, puis appuyer de nouveau.



Prise de vue macro (Mode Macro)

L'utilisation de la touche  (Macro) vous permettra d'obtenir un gros plan avec l'objectif et de prendre une photo. (Prise de vue Macro). Il convient particulièrement bien à la photographie de petits objets car il permet de faire le point jusqu'à 1 cm seulement de l'objet visé.

1. Lorsque l'appareil photo est prêt à prendre la photo, appuyez sur la touche .

 s'affiche momentanément en grand au centre de l'écran LCD, puis cette icône s'affiche dans le bandeau du haut.

2. Composez votre photo et enfoncez le déclencheur à mi course.

3. Enfoncez le déclencheur jusqu'en fin de course.

Pour quitter le mode Macro, appuyez à nouveau sur la touche .

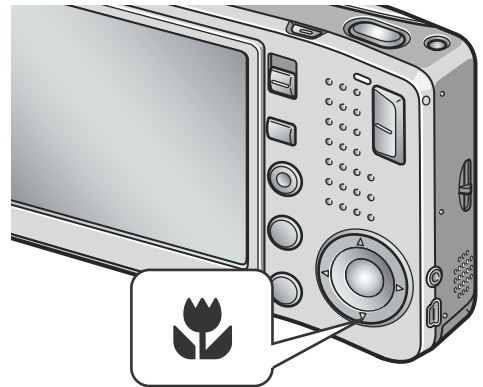

Mémo

- Avec le zoom, il est possible d'effectuer des prises de vue en rapproché dans les limites suivantes :

Grand angle	Environ 1 cm de l'extrémité de l'objectif	Gamme de prise de vue : Environ 28 mm x 21 mm
Téléphoto	Environ 14 cm de l'extrémité de l'objectif	Gamme de prise de vue : Environ 45 mm x 34 mm (sans le zoom numérique)
		Gamme de prise de vue : Environ 12,5 mm x 9,4 mm (avec le zoom numérique 3.6x)





- En macrophotographie, la fonction de décalage de cible AF vous permet de verrouiller la mise au point sur un objet décalé par rapport au centre, en modifiant le cadrage sans bouger l'appareil. Elle est utile pour la prise de vue sur pied (P.87).
- Pour faire une prise de vue de plus près encore en mode Macro utilisez le Zoom Macro en Mode Scène. (P.38)





Utilisation du Flash

En appuyant sur la touche  (flash), vous pouvez passer en mode Flash (configuration Flash, Flash désactivé, etc.) Par défaut, le flash de l'appareil est désactivé. Mesuré depuis la lentille avant de l'objectif, la portée du flash va approximativement de 0,2 à 2,4 m (W, Grand angle) ou de 0,14 à 1,8 m (T, Téléobjectif) lorsque le réglage de sensibilité ISO est AUTO.

[Types de Modes Flash]

	Flash Off	Le flash ne peut pas être utilisé.
	Automatique	Lorsque votre sujet est faiblement éclairé ou rétro éclairé, le flash se déclenche automatiquement.
	Atténuation yeux rouges	Atténue le phénomène des yeux rouges, causé par la réflexion de l'éclair du flash sur la rétine des personnes ou animaux photographiés.
	Flash systématique	Le flash se déclenche, indépendamment des conditions, lors de la prise de vue.
	Synchro lente	Le flash se déclenche avec une vitesse d'obturation moindre. Ce mode est parfaitement approprié pour la prise de vue de portraits la nuit. L'usage d'un trépied est conseillé.

1. Amenez le sélecteur de mode sur .
2. Appuyez sur la touche  (Flash) pour activer le Mode Flash.

Le symbole du flash s'affiche momentanément en grand au centre de l'écran LCD, puis s'affiche en haut à gauche.

Pendant que le flash se recharge, l'écran LCD s'éteint et le témoin de mise au point automatique / flash se met à clignoter. Une fois le chargement terminé, le témoin lumineux cesse de clignoter et reste constamment éclairé. Vous pouvez alors prendre votre photo.





Mémo

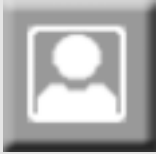



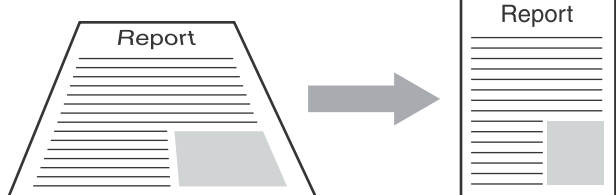

- Les paramètres sont sauvegardés jusqu'à ce que vous appuyiez sur la touche  (Flash) et modifiez le réglage.
- Lors de la prise de la vidéo ou lorsque l'appareil est réglé sur le mode Prises de vues en rafale, le flash est toujours désactivé.
- Le flash se déclenche deux fois pour augmenter la précision AE/AF (Auto Exposition/Auto Mise au point).



Prise de vue en mode adaptation de scène



Lorsque vous utilisez le mode Scène, vous pouvez choisir parmi 8 types de modes de prise de vue différents et bénéficier automatiquement des paramètres les plus adaptés au type de scène que vous photographiez.

	PORTRAIT	Il s'agit du mode le mieux adapté pour photographier des personnes.
	SPORTS	A utiliser pour réaliser des photos de sujets en mouvement.
	PAYSAGE	A utiliser lorsque vous photographiez une scène comportant une partie importante de vert ou de ciel bleu.
	NUIT	A utiliser pour photographier des scènes nocturnes. Ce mode autorise également la prise de vues de personnes.
 Mémo		
<p>En mode Scènes de nuit, le flash se déclenche si toutes les conditions suivantes sont satisfaites :</p> <ul style="list-style-type: none"> • Le flash est réglé sur automatique. • Le flash est nécessaire en raison du faible éclairage ambiant. • Un personnage ou un objet quelconque se trouve à proximité. 		
	CORR. BIAIS	Permet de corriger un objet de forme rectangulaire comme un panneau d'affichage ou un carton d'identification photographié de manière oblique comme s'il avait été photographié de face. Pour le détail, voir en P.41
		
 Mémo		
<p>En mode Correction d'obliquité, la taille de l'image peut être sélectionnée entre F1280, N1280 et N640. (P.62)</p>		



	<p>TEXTE</p>	<p>Utilisez ce mode pour photographier du texte, par exemple des notes manuscrites sur un tableau blanc à une réunion.</p> <p> Référence</p> <p>Pour changer le grisé du texte, voir P.86.</p>
	<p>MACRO ZOOM</p>	<p>A utiliser pour les prises de vue encore plus rapprochées en mode de prise de vue macro. Le zoom numérique permet des prises de vue plus rapprochées qu'avec la fonction zoom normale. Pour le détail, voir en P.40.</p> <p> Mémo</p> <ul style="list-style-type: none"> • Le zoom optique n'est pas utilisable. • Il n'est pas possible de procéder à des prises de vue rapprochées aux distances suivantes par rapport à l'avant de l'objectif. <ul style="list-style-type: none"> Sans le zoom numérique : <ul style="list-style-type: none"> A environ 1 cm de l'extrémité de l'objectif Champ de prise de vue : 23 mm x 17 mm Avec le zoom numérique 3.6x : <ul style="list-style-type: none"> A environ 1 cm de l'extrémité de l'objectif Champ de prise de vue : 6,4 mm x 4,7 mm <p> Référence</p> <ul style="list-style-type: none"> • Pour le détail concernant le mode Macro, voir en P.36. • Pour le détail concernant le fonctionnement du zoom et le zoom numérique, voir en P.35.
	<p>HAUTE SENS</p>	<p>A utiliser lorsque vous prenez des photos dans des endroits faiblement éclairés.</p>

 **Référence**

- Pour changer la Q IMAGE/TAILLE, voir P.62.
- Pour la liste des rubriques du menu de paramétrage prise de vue en mode Scène, voir P.171.
- Pour les combinaisons possibles des fonctions en mode Scène, voir P.170.

1. Amenez le sélecteur de mode sur .
2. Appuyez sur la touche .

L'écran de sélection du mode de prise de vue apparaît.

3. Pour sélectionner un mode, appuyez sur les touches  .
4. Appuyez sur la touche MENU/OK.

Le symbole correspondant au mode s'affiche dans la partie supérieure de l'écran LCD.

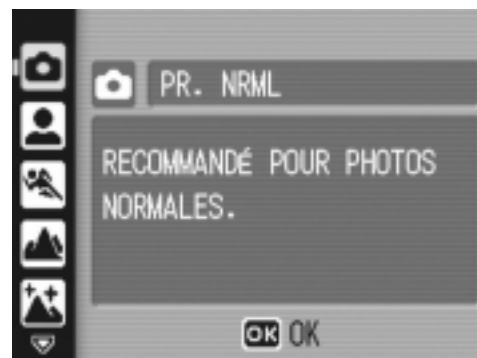

5. Appuyez sur le déclencheur.





Pour changer le Mode scène

Pour revenir à l'écran de sélection du mode image fixe, appuyez sur la touche .





Pour revenir au Mode prise de vue ordinaire

1. Pour revenir à l'écran de sélection du mode image fixe, appuyez sur la touche .
2. Pour sélectionner [PR. NRML], appuyez sur la touche .
3. Appuyez sur la touche MENU/OK.

Prise de vue en Mode zoom macro

1. Mettez le sélecteur de mode sur .
2. Appuyez sur la touche .

L'écran de sélection du mode image fixe apparaît.

3. Appuyez sur les touches   pour sélectionner [MACRO ZOOM].
4. Appuyez sur la touche MENU/OK.
5. Appuyez sur la touche  ou .

L'agrandissement apparaît sur l'écran à cristaux liquides.

6. Composez votre photo et appuyez à mi-course du déclencheur.
7. Appuyez à fond sur le déclencheur.

Utilisation de la fonction de correction de l'obliquité

1. Mettez le sélecteur de mode sur .

2. Appuyez sur la touche .

L'écran de sélection du mode image fixe apparaît.

3. Appuyez sur les touches   pour sélectionner [CORR. BIAIS].

4. Appuyez sur la touche MENU/OK.

5. Appuyez à fond sur le déclencheur pour effectuer la prise de vue.

Dès que la photo est prise, la partie déterminée dans la zone à corriger apparaît encadrée en orange.

L'appareil peut identifier jusqu'à cinq zones à la fois.

Pour sélectionner une autre zone à corriger, déplacer le cadre de couleur orange sur la zone concernée en appuyant sur la touche .

6. Appuyer sur la touche MENU/OK.

L'image corrigée est enregistrée. L'image avant correction est également enregistrée.

Si la zone visée ne peut pas être détectée, un message d'erreur apparaît.

Pour annuler la correction de l'obliquité, appuyer sur la touche .

Même si la correction d'obliquité est annulée, l'image avant la correction reste enregistrée.



Mémo

- Pour effectuer une prise de vue du sujet aussi grande que possible, le positionner de telle sorte qu'il soit entièrement visible dans l'écran à cristaux liquides.
- L'appareil risque de ne pas reconnaître le sujet dans les cas suivants:
 - La mise au point n'a pas été effectuée.
 - Les quatre bords du sujets sont mal éclairés.
 - Il est difficile de discerner le sujet de son arrière-plan.
 - L'arrière-plan est complexe.
- Deux images, l'une avant correction, l'autre après, sont enregistrées. Si le nombre de prises de vue restantes est inférieur à 2, il n'est pas possible de procéder à cette prise de vue.
- Si l'appareil ne réussit pas à corriger la zone détectée, l'image avant correction demeure enregistrée.



Vérification de l'image fixe que vous venez de prendre (Vérification rapide)









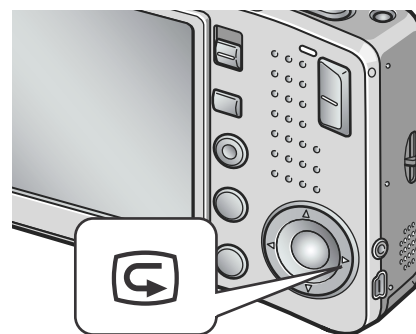

Vous avez la possibilité de visualiser l'image que vous venez de prendre sur l'écran LCD.

Si vous n'êtes pas satisfait de la prise de vue, vous pouvez l'effacer immédiatement.

1. Alors que l'appareil est toujours en mode prise de vue, appuyez sur la touche (Vérification rapide).



La dernière photo que vous ayez prise s'affiche sur l'écran LCD.



En Lecture immédiate (Quick Review)	
Touche 	Retour au Mode prise de vue.
Touche 	Agrandissement de l'image affichée. Utilisez les touches     pour vous déplacer dans l'image affichée.
Touche 	Réduction de l'image préalablement agrandie par pression de la touche  .
Touche MENU/OK	Affichage de l'image dans son format maximum possible de la touche  . Une fois montré pour la taille maximum, il revient à un affichage entier.
Touche 	Suppression du fichier en cours d'affichage. Avec la touche  apparaît un message de confirmation de la suppression du fichier. Sélectionnez [SUPPRIMER] et appuyez sur la touche MENU/OK.



Mémo

- Une fois l'appareil hors tension, la photo prise ne peut pas être affichée en mode , même si vous appuyez sur la touche "" (Aperçu rapide).
- Si vous utilisez la fonction d'Aperçu rapide pour visualiser une photo prise en mode Texte (voir P.38), l'image affichée peut être de qualité légèrement inférieure à l'image réellement enregistrée.



Analyse de la photo que vous venez de prendre

Le mode lecture permet de visionner les photos prises. Il est également possible de les effacer ou de les agrandir dans ce même mode.

1. Appuyez sur la touche de Lecture.

L'appareil passe en mode Lecture et affiche la dernière photo prise.

Vous pouvez visualiser vos photos par ordre chronologique avec la touche .

Pour passer du mode Lecture au mode Photo (ou au mode Vidéo ou Mémo vocal), appuyez à nouveau sur la touche Lecture.

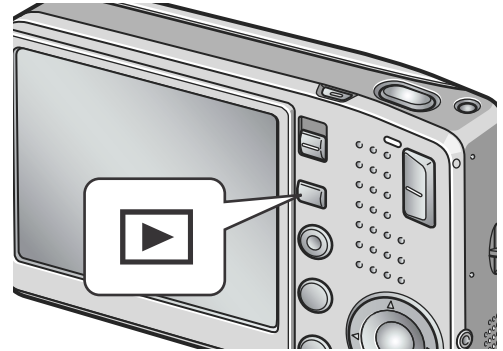

Mémo

Mise sous tension en mode Lecture

Si l'appareil n'est pas en marche, appuyez sur la touche Lecture pendant au moins une seconde pour le mettre en marche. (L'appareil passe au Mode lecture.)

Si l'appareil a été mis en marche à l'aide du bouton Lecture, appuyez de nouveau sur ce bouton pour passer du Mode lecture au Mode prise de vue.

Source des images en lecture

Lorsqu'il n'y a pas de carte mémoire SD installée, l'appareil lit le contenu de sa mémoire interne ; lorsqu'une carte mémoire SD est installée dans l'appareil, il lit le contenu de la carte.



Référence

- Pour visionner les vidéos, voir P.96.
- Pour écouter les enregistrements sonores, voir P.98.
- Pour visionner les photos avec un mémo vocal, voir P.78.



Lecture des photos «trois prises à la fois»

La lecture des photos déjà prises peut s'effectuer trois photos à la fois. Avec ce type de lecture, il est facile de sélectionner une image pour l'agrandir ou la supprimer.

1. Appuyez sur la touche de Lecture.

La dernière photo que vous avez prise s'affiche.

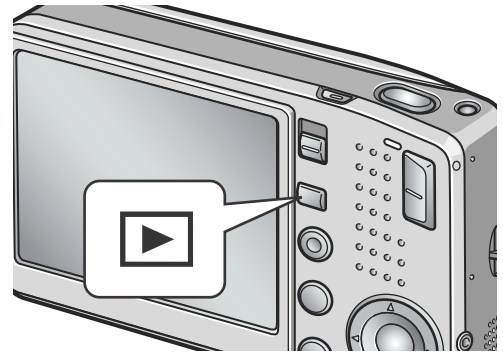

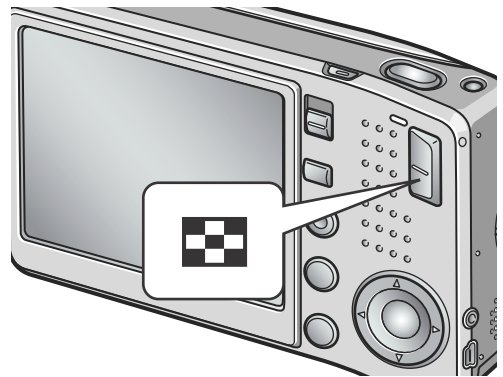

2. Appuyez sur la touche (Affichage mosaïque).

L'écran passe à la lecture de trois photos à la fois. La photo la plus grande au centre de l'écran est celle en cours de sélection.



Pour passer à l'affichage d'une seule photo :

1. Sélectionnez une image à l'aide des touches  .
2. Appuyez sur la touche  (Agrandissement) ou sur la touche MENU/OK.

Passage d'un écran à l'autre pendant la lecture

L'écran de lecture change de la manière suivante :



Mémo

Quand l'une des opérations suivantes est effectuée en lecture trois photos, l'écran revient à un affichage ordinaire (d'une seule photo) et l'opération commandée est exécutée.

- Annulation (P.50)
- Affichage du menu (P.99)
- Lecture de vidéo (P.96)
- Diffusion du son (P.98)

Référence

Pour supprimer des images voir P.50.



Présentation générale (Affichage en mosaïque)

Il vous est possible de visionner plusieurs photos en même temps (12 photos à la fois).
Vous pouvez effacer l'image qui est sélectionnée ou sélectionner une prise de vue pour la visionner seule.

1. Appuyez sur la touche de Lecture.

La dernière photo que vous avez prise s'affiche.

2. Appuyez sur la touche (Affichage mosaïque).

L'écran passe à la lecture trois photos.

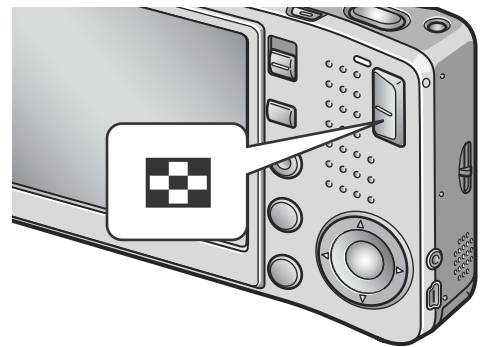

3. Appuyez sur la touche (Affichage mosaïque).

L'écran se subdivise en 12 vignettes et affiche 12 images en même temps.

La photo sélectionnée

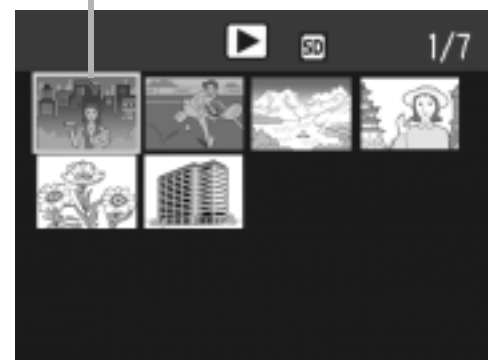

Procédure pour n'afficher qu'une seule photo :

1. Utilisez les touches pour sélectionner la photo que vous souhaitez afficher seule.

2. Appuyez deux fois sur la touche (Vue agrandie) .



Référence

- Pour effacer la photo sélectionnée, veuillez vous reporter à la P.50.
- Pour passer à la lecture trois photos, voir P.44.



Affichage d'images fixes agrandies

Il est possible d'agrandir les images fixes affichées sur l'écran LCD.

2592X1944, 2592X1728, 2048X1536	8 fois
1280X960	6.7 fois
640X480	3.4 fois

1. Appuyez sur la touche de Lecture.



La dernière photo que vous avez prise s'affiche.

2. Pour afficher les photos à agrandir, appuyez sur les touches .

3. Appuyez sur la touche (Agrandissement).

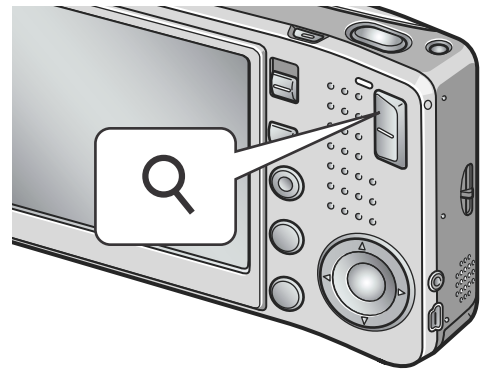
La photo est agrandie.

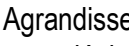

En Vue agrandie	
Touche 	Agrandissement de l'image affichée. Utilisez les touches  pour vous déplacer dans l'image affichée.
Touche 	Réduction de l'image préalablement agrandie par pression de la touche  .
Touche MENU/OK	Affiche l'image fixe au rapport d'agrandissement maximum. Affiche l'image fixe au rapport disponible maximum ou à son format original.



Mémo

Une vue agrandie est également possible en Mode aperçu rapide.

Visualisation sur un téléviseur

Vous pouvez visionner les images fixes que vous avez prises sur l'écran d'un téléviseur. Tout ce qui s'affiche normalement sur l'écran LCD de l'appareil est reproduit sur l'écran du téléviseur.

Pour utiliser votre téléviseur à cet effet, raccordez l'appareil photo au téléviseur à l'aide du câble AV fourni avec l'appareil.

Pour visualiser des images fixes sur un téléviseur, procédez comme indiqué ci-dessous.

1. Branchez fermement le câble AV dans le connecteur d'entrée vidéo du téléviseur.

Raccordez le connecteur blanc du câble AV au connecteur d'entrée audio (blanc) du téléviseur et le connecteur jaune au connecteur d'entrée vidéo (jaune) du téléviseur.

d'entrée vidéo (jaune)

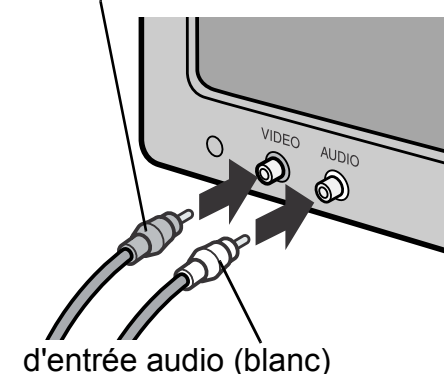

d'entrée audio (blanc)

2. Assurez-vous que l'appareil photo est hors tension.

3. Branchez fermement le câble AV dans le connecteur de sortie vidéo de l'appareil photo.

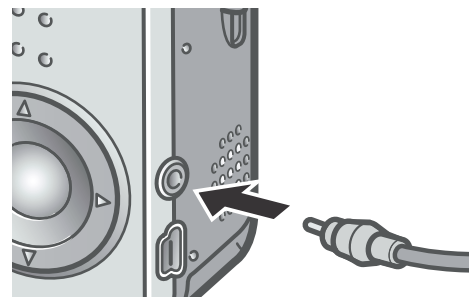

4. Faites passer le téléviseur en mode Vidéo. (Sélectionnez l'entrée "Video" correspondant au connecteur d'entrée utilisé.)

Pour plus de précisions, voir documentation du téléviseur.

5. Pour mettre l'appareil en marche, appuyez sur la touche Marche/Arrêt ou sur la touche Lecture pendant au moins une seconde.

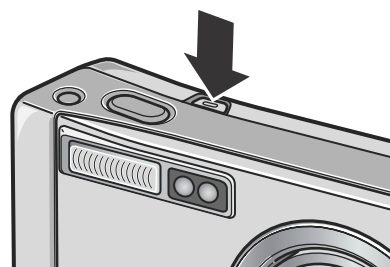

Mémo

Le raccordement du câble AV à l'appareil entraîne l'extinction de l'écran LCD et la coupure du haut-parleur.

Mémo

- Si vous raccordez le câble AV au connecteur d'entrée de votre enregistreur vidéo, vous pouvez enregistrer en vidéo les vues que vous avez prises avec l'appareil.
- L'appareil utilise le signal vidéo NTSC (utilisé au Japon et dans d'autres pays) pour le raccordement à un téléviseur, etc. Si votre téléviseur ou autre périphérique vidéo utilise le signal PAL (standard en Europe et ailleurs), sélectionnez PAL via le menu de paramétrage (SETUP) de l'appareil avant d'effectuer le raccordement.

Référence

Pour modifier le mode Sortie vidéo, voir P.124.

Suppression









Suppression de fichiers non désirés (Images fixes/Vidéos/Sons)

Il est possible de supprimer ou d'effacer des fichiers de la carte de mémoire SD ou de la mémoire interne.

Il existe 3 procédures pour les supprimer.

- Suppression des photos une par une (1 fichier)
- Suppression de toutes les fenêtres en une seule fois
- Sélection de plusieurs fenêtres et suppression de tous les éléments sélectionnés.

1. Appuyez sur la touche  de Lecture.
2. Pour effacer les images l'une après l'autre, appuyez sur les touches   pour afficher les images à supprimer.
3. Appuyez sur la touche  (supprimer).
4. Appuyez sur les touches   pour sélectionner [EFF. UN] ou [EFF. TOUS].
Si c'est l'option [EFF UN] qui a été sélectionnée, il est encore possible de changer l'image à supprimer à l'aide des touches  .
5. Appuyez sur la touche MENU/OK.

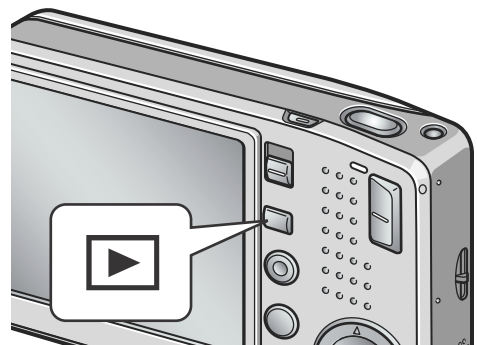

Après sélection de [EFF UN]:

L'affichage indique que l'opération de suppression est en cours ; une fois celle-ci terminée, l'affichage revient à l'écran de l'étape 4.

Après sélection de [EFF. TOUS]:



Un message de confirmation de l'opération apparaît ; appuyer sur la touche  pour choisir [Oui] puis appuyez sur la touche MENU/OK.

Mémo

En lecture trois photos (voir P.44), il est possible d'afficher une image au centre et de la supprimer par pression de la touche  (Suppression).





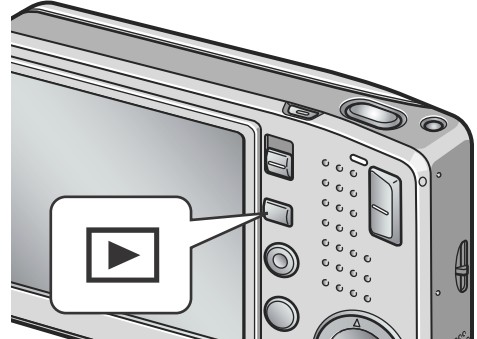

Suppression de plusieurs fenêtres en une seule fois

1. Appuyez sur la touche  de Lecture.
2. Appuyez deux fois sur la touche  (Mosaïque).

L'écran se subdivise en 12 vignettes et affiche 12 images en même temps.





3. Appuyez sur les touches     pour sélectionner les images fixes que vous souhaitez effacer et appuyez sur la touche  (suppression).

Le symbole 'corbeille' s'affiche dans la partie supérieure de l'image fixe.



4. Recommencez l'étape 3 pour sélectionner toutes les images que vous souhaitez supprimer.

Si vous sélectionnez une image accidentellement, vous pouvez la désélectionner en appuyant une nouvelle fois sur la touche  (supprimer).

5. Appuyez sur la touche MENU/OK.
6. Appuyez sur la touche , sélectionnez [OUI] et appuyez sur la touche MENU/OK.

L'écran indique que la suppression est en cours ; une fois la suppression achevée, l'écran Présentation générale s'affiche à nouveau.

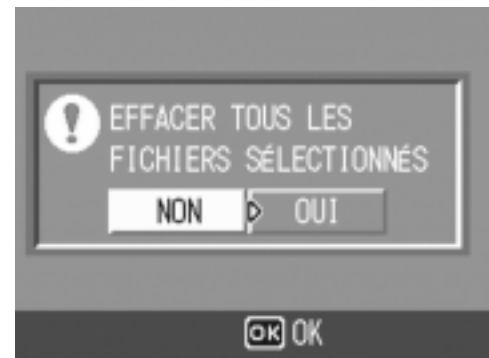

Chapitre 2

Diverses façons de faire/visionner des photos

Impression directe	54
De nombreux modes de prise de vue	59
Prises de vues en rafale avec Multi-Shot	89
Affichage d'une photo avec S Multi-Shot ou M Multi-Shot en mode Agrandissement	92
Enregistrement/lecture du son	97
Autres fonctions possibles en mode Lecture	99

Impression directe

À propos de la fonction Impression directe

La norme d'impression directe permet d'imprimer des photos en branchant directement l'appareil photo à l'imprimante à l'aide d'un câble de liaison USB. Les photos peuvent être ainsi imprimées rapidement et aisément sans passer par un ordinateur.



Attention

- Il n'est pas possible d'imprimer les séquences vidéo (.AVI) à l'aide de cette fonction. Dans le cas des images fixes sonorisées (.JPG et .WAV), seules les images (.JPG) sont imprimées.
- Certaines imprimantes ne supportent pas les images prises en mode Texte (TIFF). Il n'est pas possible de garantir le résultat à l'impression de ces images TIFF.



Mémo

- Cet appareil photo utilise PictBridge, le standard d'impression directe.
- Votre imprimante doit être compatible avec PictBridge pour que vous puissiez utiliser la fonction d'impression directe. Pour vous assurer de cette compatibilité, voir documentation de l'imprimante.
- Pour imprimer directement sur une imprimante supportant à la fois l'Impression directe et PictBridge, sélectionnez [Original] pour la [CONNEXION USB].

Raccordement de l'appareil photo à une imprimante

Raccorder l'appareil photo à une imprimante à l'aide du câble USB fourni.

- 1. Assurez-vous que l'appareil photo est hors tension.**
- 2. Raccordez l'appareil à une imprimante à l'aide du câble USB fourni.**

Mettez l'imprimante sous tension si ce n'est déjà fait.



Mémo

Lorsque vous souhaitez débrancher l'appareil photo de l'imprimante, assurez-vous que les deux appareils sont hors tension avant de débrancher le câble USB qui les relie.

Diverses façons de faire/visionner des photos

Vous pouvez transférer des images de l'appareil photo à une imprimante compatible PictBridge afin de les imprimer. Lorsqu'il n'y a pas de carte mémoire SD installée dans l'appareil photo, ce sont les images de la mémoire interne de l'appareil qui sont envoyées à l'imprimante ; dans le cas contraire, ce sont les images de la carte mémoire SD.



Attention

Ne débranchez pas le câble USB en cours d'impression.



Mémo

Si l'imprimante émet un message d'erreur en cours de transfert, vérifiez son état et agissez en conséquence.

Impression d'une ou de toutes les images

1. Assurez-vous que l'imprimante est prête à imprimer.

L'écran « Connexion » peut éventuellement apparaître.

2. Appuyez sur la touche ADJ.

L'écran du mode lecture pour impression directe apparaît.

3. Appuyez sur les touches ◀▶ pour sélectionner une image à imprimer.

4. Appuyez sur la touche ADJ.

5. Appuyez sur les touches ▲▼ pour sélectionner [1 FICHIER] ou [TS FICH.].

6. Appuyez sur la touche MENU/OK.

Le menu d'Impression directe apparaît.

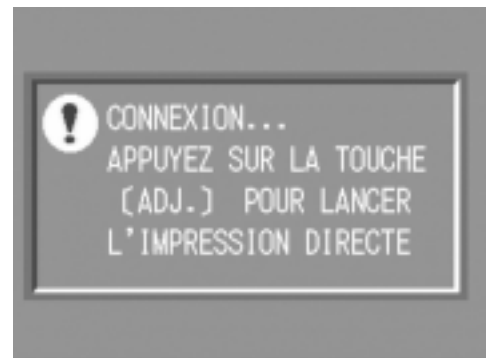

7. Appuyez sur les touches ▲▼ pour sélectionner une rubrique puis appuyez sur la touche ► pour afficher l'écran détaillant les options.

Si le message "RACCORDEMENT EN COURS..." est affiché, le raccordement à l'imprimante n'est pas terminé. Quand ce raccordement est terminé, le message "RACCORDEMENT EN COURS..." disparaît et est remplacé par "IMPRESSION DIRECTE". Passez à l'étape suivante dès que le raccordement est terminé.

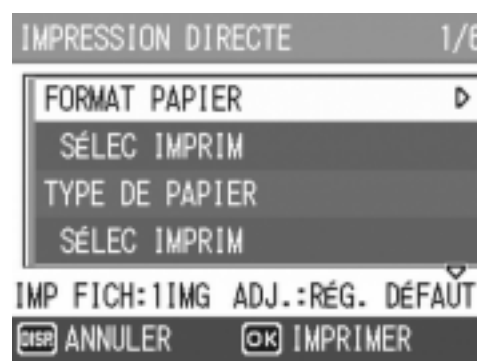

Il est possible de sélectionner les options suivantes. Ces options n'apparaissent que lorsqu'elles sont supportées par l'imprimante.

Les options repérées par un * sont celles supportées par les imprimantes Ricoh.

Nom de l'option	Fonction
FORMAT PAPIER	Permet de définir le format du papier.
TYPE PAPIER	Permet de définir le type de papier utilisé.
DISPOSITION	Fixe le nombre d'images à imprimer sur chaque feuille de papier. Le nombre d'images qu'il est possible d'imprimer sur une même feuille varie selon le type de l'imprimante raccordée.
HORODATAGE	Permet d'imprimer la date de la prise de vue sur la photo. Le format de la date peut être défini grâce à l'option REGLAGE DATE du mode de paramétrage (Setup).
IMP. NOM FICHIER	Permet d'imprimer le nom du fichier sur la photo.
OPTIMISATION IMAGE	Permet de demander une optimisation de l'image avant son impression.
TAILLE IMPR.	Permet de déterminer le format d'impression.
QLTÉ IMPR.	Permet de déterminer la qualité d'impression.
IMPRESSION FORMU*	Impression de formulaires.

8. Appuyez sur les touches ▲▼ pour sélectionner la rubrique voulue, puis appuyez sur la touche MENU/OK.

Le menu d'Impression directe s'affiche à nouveau.

9. Répétez les étapes 7 et 8 pour modifier les réglages à votre convenance.



Mémo

Pour spécifier le nouveau réglage comme valeur par défaut lors de la prochaine utilisation, cliquez sur la touche ADJ. à l'écran de l'étape 7. Quand l'écran ci-contre à droite apparaît, sélectionnez [RÉGLER] et appuyez sur la touche MENU/OK. Sélectionnez [ANNULER] pour revenir aux réglages par défaut.

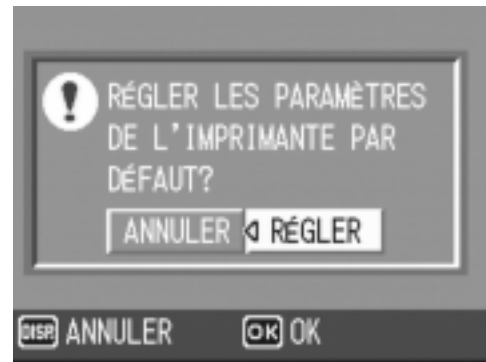

10. Appuyez sur la touche MENU/OK.

L'image est envoyée à l'imprimante et l'écran "Connexion" réapparaît. Appuyez sur la touche MENU/OK pour annuler l'opération. À la fin de transfert, l'écran de lecture pour impression directe s'affiche à nouveau et l'impression débute.

Impression de plusieurs images

1. Assurez-vous que l'imprimante est prête à imprimer.

L'écran "Connexion" peut éventuellement apparaître.

2. Appuyez sur la touche ADJ.

L'écran du mode lecture pour impression directe apparaît.



3. Appuyez deux fois sur la touche (Mosaïque).

L'écran se subdivise en 12 vignettes et affiche 12 images en même temps.

4. Appuyez sur les touches pour sélectionner une image à imprimer.

5. Appuyez sur la touche MENU/OK.

6. Appuyez sur les touches pour sélectionner le nombre d'exemplaires de l'image à imprimer.

Appuyez sur la touche  pour augmenter ce nombre ou sur la touche  pour le réduire.

7. Appuyez sur les touches pour sélectionner une image à imprimer.

8. Appuyez sur les touches pour sélectionner le nombre d'exemplaires de l'image à imprimer.



9. Répétez les étapes 7 et 8 pour sélectionner toutes les images à imprimer et le nombre d'exemplaires de chacune d'elles.

10. Appuyez sur la touche MENU/OK.

Le menu d'Impression directe apparaît.

11. Appuyez sur les touches ▲▼ pour sélectionner une option, puis appuyez sur la touche ► pour afficher l'écran détaillé correspondant.

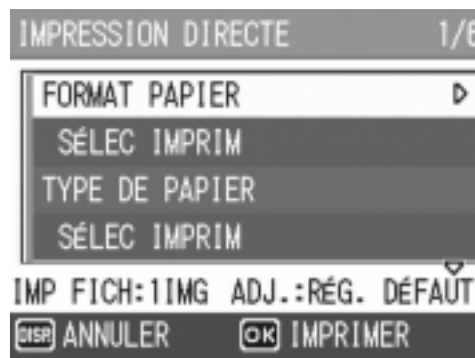

Si le message "RACCORDEMENT EN COURS..." est affiché, le raccordement à l'imprimante n'est pas terminé. Quand ce raccordement est terminé, le message "RACCORDEMENT EN COURS..." disparaît et est remplacé par "IMPRESSION DIRECTE". Passez à l'étape suivante dès que le raccordement est terminé. Pour les réglages disponibles, voir P.56.

12. Appuyez sur les touches ▲▼ pour sélectionner la rubrique voulue, puis appuyez sur la touche MENU/OK.

Le menu d'Impression directe s'affiche à nouveau.

13. Répétez les étapes 11 et 12 pour modifier les réglages à votre convenance.

14. Appuyez sur la touche MENU/OK.

Les images sélectionnées sont envoyées à l'imprimante et l'écran "Connexion" réapparaît.

Appuyez sur la touche MENU/OK pour annuler l'opération.

Lorsque toutes les images sélectionnées ont été envoyées par l'appareil photo à l'imprimante, l'écran de lecture pour impression directe s'affiche à nouveau.



Mémo

- Seules les images ayant une marque d'impression sont imprimées (). Quand vous annulez une impression d'images et que vous essayez ensuite de réimprimer, assurez-vous que la marque d'impression se trouve bien sur les images que vous voulez imprimer.
- La même photo peut également être imprimée plusieurs fois sur une même feuille.
- Les rubriques possibles dépendent des fonctions de l'imprimante.
- Pour imprimer les images en utilisant les réglages par défaut de l'imprimante, sélectionnez Réglages imprimante à l'écran détaillé des options.

De nombreux modes de prise de vue

Utilisation de la touche ADJ. (Ajustements)

La touche ADJ donne accès en raccourci aux réglages de correction d'exposition, de balance des blancs et de sensibilité ISO. Il est possible d'assigner deux types de fonctions autres que commande de l'exposition et balance des blancs au bouton ADJ. Si vous vous servez souvent d'une fonction, vous y aurez ainsi accès plus rapidement.

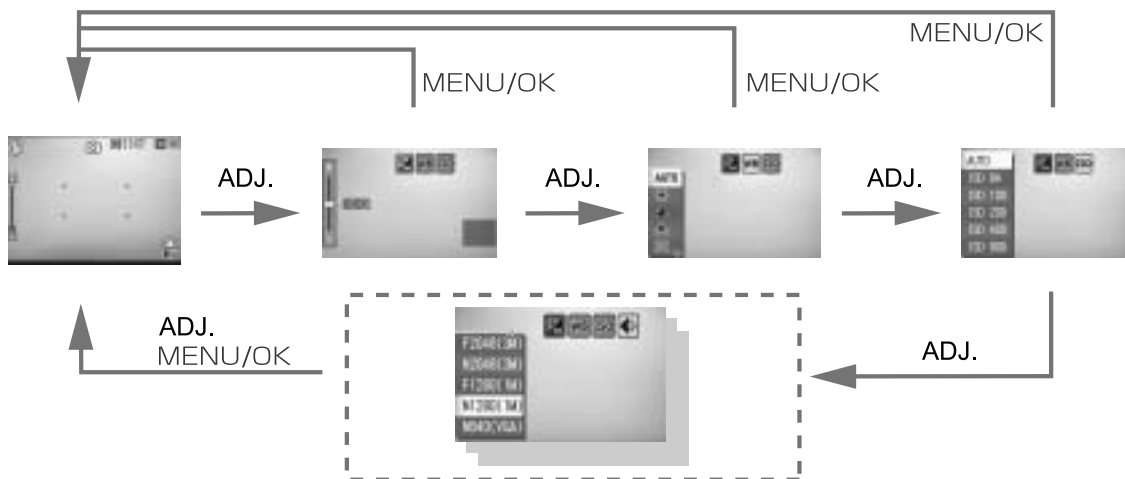

Passez par l'écran de configuration (SETUP) pour associer une fonction utilisateur à la touche ADJ (P.115).

Réglages à l'aide de la touche ADJ.

Les réglages qui peuvent être effectués plus rapidement grâce à la touche ADJ. diffèrent en mode SCENE et en mode Séquence vidéo.

Mode Image Animée	SENSIB. ISO, Q IMAGE/TAILLE, MISE AU POINT, NETTETÉ, PHOTOMÉTRIE, CADRAGE AUTO, MODE CONTINU, IMAGE ET SON
Mode Image fixe	Balance des Blancs
Mode Scène (Mode Texte)	Densité de Texte
Mode Scène (autre que mode Texte)	Contrôle d'exposition, balance des blancs



Référence

- Comp. Exposit. , voir P.80.
- Balance des blancs, voir P.81.
- Densité texte, voir P.86.
- Pour activer une fonction à l'aide de la touche ADJ., voir P.115.

Menu des réglages de prise de vue

Le menu des réglages de prise de vue permet de procéder à la prise de vues après réglage des rubriques indiquées dans le tableau ci-dessous.

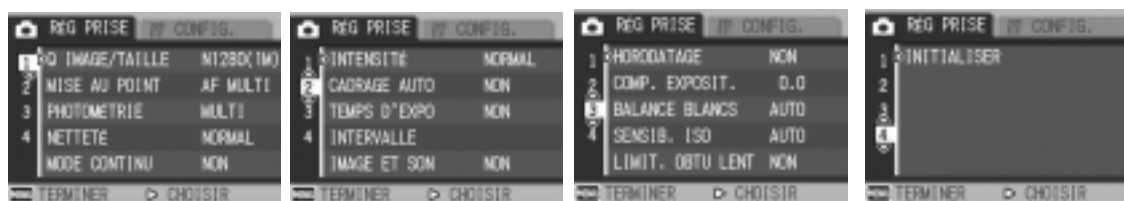

*Dans la colonne des options possibles du tableau ci-dessous, les valeurs par défaut à l'achat de l'appareil sont celles entre crochets [].

Réglage	Option	Voir
Q IMAGE/TAILLE	F2592(5M), N2592(5M), F3:2(5M), F2048(3M), N2048(3M), F1280(1M), [N1280(1M)], N640(VGA)	P.62
MISE AU POINT	[AF MULTI], AF SPOT, MF, SNAP, ∞	P.66
PHOTOMÉTRIE	[MULTI], CENTRE, SPOT	P.69
NETTETÉ	NET, [NORMAL], DOUX	P.70
MODE CONTINU	[NON], CONT., CONT. S, CONT.M	P.89
INTENSITÉ	VIVE, [NORMAL], NEUTRE, N ET B	P.71
AUTO BRACKET	OUI, [NON], WB-BKT	P.72
TEMPS D'EXPO	[NON], 1, 2, 4, 8 secondes	P.75
INTERVALLE	[0 s], 5 secondes à 3 heures	P.76
IMAGE ET SON	[NON], OUI	P.78
HORODATAGE	[NON], DATE, TEMPS	P.79
COMP. EXPOSIT.	-2,0 à +2,0	P.80
BLANCS BALANCE	[AUTO], (Lumière du jour), (Nuageux), (Éclairage tungstène), (Éclairage tungstène 2), (Éclairage fluorescent), (Simple action)	P.81
SENSIB. ISO	[AUTO], ISO64, ISO100, ISO200, ISO400, ISO800	P.83
LIMIT. OBTU LENT	NON, 1/2, 1/4, [1/8]	P.84
INITIALISER	_____	P.85

Mémo

Le menu SETUP est accessible depuis le menu des réglages de prise de vue. Pour le détail, voir P.110.

Référence

Pour la liste des rubriques du menu de paramétrage prise de vue en modes Vidéo et Scène, voir P.171.

Utilisation du menu des réglages de prise de vue

1. Quand l'appareil est prêt à fonctionner, appuyez sur la touche MENU/OK .

Les menus des réglages de prise de vue s'affichent.

2. appuyez sur les touches ▲▼ pour sélectionner les rubriques souhaitées.

Les rubriques des réglages s'affichent sur 4 écrans.

Appuyer sur la touche ▼ en bas de la rubrique pour afficher l'écran suivant.

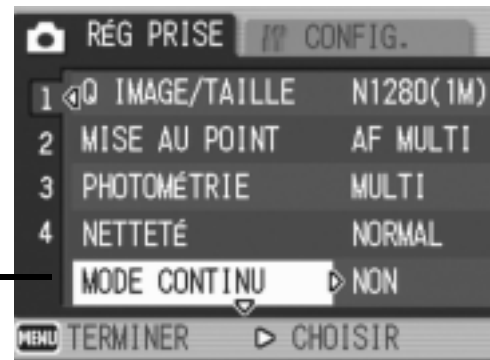

Pour choisir un écran à l'aide de son numéro :

1. Appuyez sur la touche ◀ pour sélectionner un numéro d'écran sur la barre gauche de l'affichage.
2. Utiliser les touches ▲▼ pour passer d'un écran à l'autre.
3. Après avoir sélectionné un écran, appuyez sur la touche ▶ pour revenir à l'étape de sélection d'un point de réglage.

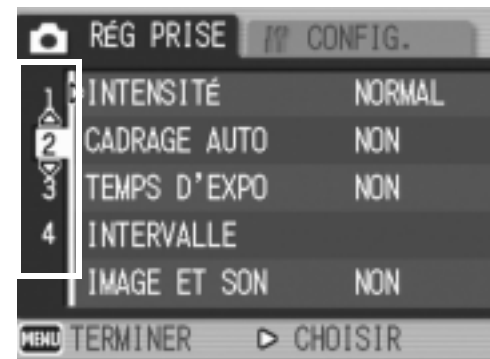

3. Après avoir sélectionné un point de réglage, appuyez sur la touche ▶.

Les options du point de réglage s'affichent.

4. Appuyez sur les touches ▲▼ pour faire un choix.

5. Appuyez sur la touche MENU/OK ou ◀.



6. Après avoir appuyé sur la touche ◀ à l'étape 5, appuyez également sur la touche MENU/OK.

Le menu des réglages de prise de vue disparaît et l'appareil est prêt au fonctionnement.

Choix du mode Qualité de l'image/Format de l'image(Q IMAGE/TAILLE)

Le format des fichiers d'images et des fichiers vidéo enregistrés dépend de la qualité de l'image et des réglages du format.

Le mode qualité image permet deux types, N (Normal) et F (Fin).

Types de Modes qui vous sont proposés		
Symbole	Mode	Description
	Mode normal	Le taux de compression est élevé, ce qui permet d'obtenir des fichiers moins lourds. Il s'agit du mode normalement utilisé pour la prise de vues.
	Mode fin	Le taux de compression étant faible, les fichiers sont plus lourds, mais la qualité de l'image est supérieure à celle obtenue en mode Normal.

Présentation générale des modes Qualité de l'image / Format de l'image.

		Format				
		2592x1944	2592x1728	2048x1536	1280x960	640x480
Mode	F (Fin)	F2592 (5M)	F3:2 (5M)	N2048 (3M)	N1280 (1M)	-
	N (Normal)	N2592 (5M)	-	N2048 (3M)	N1280 (1M)	N640 (VGA)
Usages		Pour le téléchargement d'images dans un ordinateur et la correction d'images ou leur impression en grand format.		Pour l'impression d'images en grand format.	Pour la prise de vue de nombreuses photos.	Possibilité d'enregistrement du plus grand nombre possible d'images sur une seule et même carte de mémoire SD. Pour attacher des images à du courriel ou pour les utiliser sur des pages Web.

Le cadre plus foncé comprend les spécifications apparaissant à l'écran.

En Mode vidéo il est possible de choisir 320 X 240 ou 160 X 120.



Référence

Pour la capacité d'enregistrement de la mémoire interne/carte mémoire SD, voir P.173.

1. Mettez le sélecteur de mode sur .
2. Appuyez sur la touche MENU/OK.
Le menu de prise de vue s'affiche.
3. Appuyez sur la touche ▼ sélectionnez [Q IMAGE/TAILLE] et appuyez sur la touche ►.
4. Appuyez sur les touches ▲▼ pour sélectionner une qualité/un format d'image.
5. Appuyez sur la touche MENU/OK ou ►.

Les réglages de qualité d'image/taille d'image sont terminés.

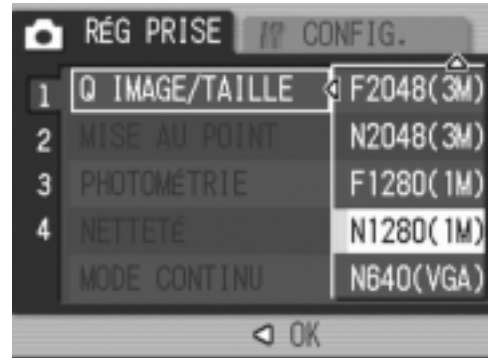

Mode Image fixe

6. Après avoir appuyé sur la touche ◀ à l'étape 5, appuyez également sur la touche MENU/OK.

Le menu des réglages de prise de vue disparaît et l'écran à cristaux liquides affiche les valeurs de réglage.

Ce réglage va rester en vigueur pour toutes les prises de vue jusqu'à nouvelle modification.





Mode Image Animée

Changement du Mode de mise au point (MISE AU POINT : MULTI AF/SPOT AF)

Si le sujet est photographié dans le mode de mise au point par défaut, l'appareil procède automatiquement à la mise au point (AF). L'appareil mesure automatiquement la distance à cinq zones d'AF maximum parmi les 17 zones d'AF possibles et il procède à la mise au point sur la zone d'AF la plus proche (MULTI AF) de sorte à éviter que la partie centrale du sujet soit floue et à permettre des prises de vue avec le nombre maximum de photos nettes possible.

Il est également possible de sélectionner une seule zone d'AF au centre de l'écran à cristaux liquides de sorte que l'appareil procède automatiquement à la mise au point sur cette zone (SPOT AF).

L'appareil supporte cinq modes de mise au point différents.

Modes de mise au point sélectifs		
Symbole	Mode	Description
Néant	AF MULTI	La mise au point s'effectue après mesure automatique de la distance à diverses zones.
Néant	AF SPOT	La mise au point s'effectue automatiquement après mesure de la distance au point central du sujet.
	MISE AU POINT MANUELLE (MF)	Permet de procéder manuellement à la mise au point.
	SNAP	Permet de fixer la distance de prise de vue à une courte distance (environ 2,5 m).
	Infini (∞)	Permet de fixer la distance de prise de vue à l'infini.

Changement du Mode de mise au point automatique (MULTI AF/SPOT AF)

1. Amenez le sélecteur de mode sur .
2. Appuyez sur la touche MENU/OK.
Le menu de prise de vue s'affiche.
3. Appuyez sur la touche ▼ sélectionnez [MISE AU POINT] et appuyez sur la touche ►.
4. Appuyez sur la touche ▲▼ pour sélectionner [MULTI AF] ou [SPOT AF].
5. Appuyez sur la touche MENU/OK ou ◀.
6. Après avoir appuyé sur la touche ◀ à l'étape 5, appuyez également sur la touche MENU/OK .

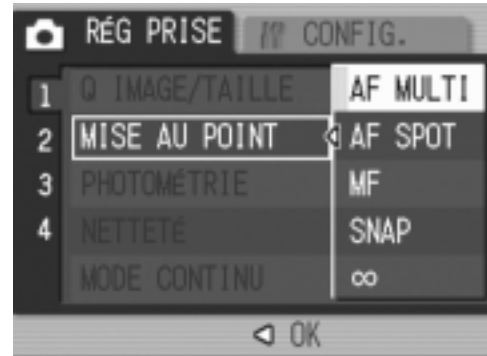

Le paramétrage de la mise au point est maintenant terminé.

Référence

- Pour le détail concernant la détermination de la distance de prise de vue sur Snapshot ou l'infini (∞), voir en P.68.
- Pour le détail concernant la mise au point manuelle (prise de vue avec mise au point manuelle), voir en P.66.

Prise de vue avec mise au point manuelle (MISE AU POINT : MF)

Si l'appareil ne réussit pas à effectuer la mise au point automatiquement, il est possible de procéder manuellement (Mise au point manuelle : MF).

La mise au point manuelle permet de procéder à des prises de vue à distance donnée.

Mémo

- En Mode scène, la mise au point manuelle n'est possible qu'après sélection de [MACRO ZOOM] ou [CORR. BIAIS].
- La mise au point manuelle peut également être utilisée pour la mise au point en prise de vue macro.

Paramétrage de la mise au point manuelle

1. **Amenez le sélecteur de mode sur .**
2. **Appuyez sur la touche MENU/OK.**
Le menu de prise de vue s'affiche.
3. **Appuyez sur la touche ▼ sélectionnez [MISE AU POINT] et appuyez sur la touche ►.**
4. **Appuyez sur les touches ▲▼ pour sélectionner [MF].**
5. **Appuyez sur la touche MENU/OK ou ◀.**
6. **Après avoir appuyé sur la touche ◀ à l'étape 5, appuyez également sur la touche MENU/OK .**
Le menu de prise de vue se ferme et "MF" s'affiche dans la partie supérieure de l'écran.

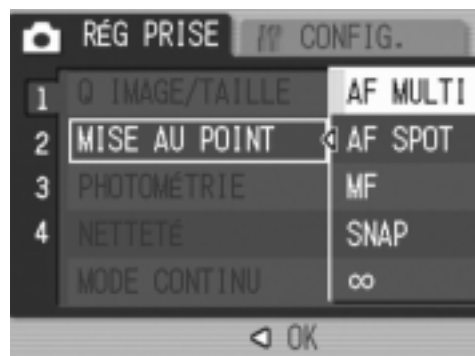

Prise de vue en mise au point manuelle

1. Appuyez sur la touche ▼ autant de fois que nécessaire.

Cette touche ▼ permet d'agrandir l'affichage et facilite la mise au point.

2. Appuyez sur la touche ► amener l'affichage de la barre mise au point/barre zoom sur barre mise au point.



L'affichage passe alternativement d'une barre à l'autre à chaque pression de la touche ►.

3. Appuyez sur les touches [▲] et [▼] pour mettre au point.

Appuyer sur la touche [▲] pour augmenter la distance focale.

Appuyer sur la touche [▼] pour réduire la distance focale.

Toutes les prises de vue seront effectuées en mise au point manuelle jusqu'au prochain changement du paramétrage.

4. Appuyez sur la touche de l'obturateur pour effectuer la prise de vue.

Mémo

Si la barre du zoom est affichée, vous pouvez commander le zoom à l'aide des touches [▲][▼].

Référence

- Pour le détail concernant le réglage sur Mise au point automatique (Multi AF/Spot AF), voir en P.64.
- Pour le détail concernant la détermination de la distance de prise de vue sur Snapshot ou l'infini, (∞), voir en P.68.

Prise de vue à distance fixe (MISE AU POINT : SNAP/Infini)

La distance de prise de vue est réglable de rapproché à l'infini. Utilisez la position infini pour les prises de vue à distance.

Pour réaliser des prises de vues à une distance fixe de prise de vue, procédez de la manière suivante.

1. Amenez le sélecteur de mode sur .
2. Appuyez sur la touche MENU/OK .
Le menu de prise de vue s'affiche.
3. Appuyez sur la touche ▼ sélectionnez [MISE AU POINT] et appuyez sur la touche ►.

4. Appuyez sur la touche ▲▼ et sélectionnez [SNAP] ou [∞] (Infini).
Sélectionner [SNAP] pour régler la distance de prise de vue sur 2,5 mètres.
Sélectionner [∞] pour régler la distance de prise de vue sur l'infini.

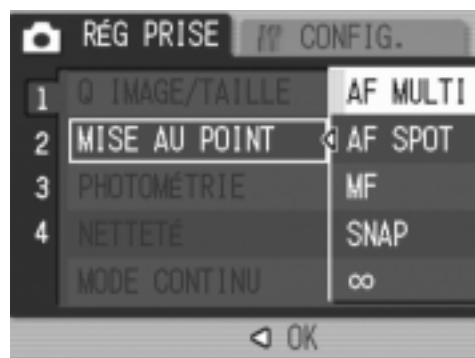

5. Appuyez sur la touche MENU/OK ou ◀.

Le paramétrage de la mise au point automatique est terminé

6. Après avoir appuyé sur la touche ◀ à l'étape 5, appuyez également sur la touche MENU/OK .



Le menu des réglages de prise de vue se ferme et la valeur de réglage apparaît sur l'écran.

A partir de cet instant, ce réglage sera utilisé pour toutes vos photos, jusqu'à ce que vous le modifiez à nouveau.

Modification de mesure de la lumière (PHOTOMÉTRIE)

Vous pouvez modifier la méthode de mesure (quelle portée utiliser pour la mesure) afin de déterminer la valeur d'exposition.

Il existe trois méthodes de mesure de la lumière: Multi, Pondérée centrale et Spot.

Types de Modes qui vous sont proposés		
Symbole	Mode	Description
(Aucun symbole)	MULTI	La portée entière de la prise de vue est subdivisée en petits cadres. La lumière est mesurée dans chacun de ces cadres et l'exposition est déterminée sur la base de l'ensemble des mesures réalisées.
	CENTRE	Cette mesure de la lumière repose sur une mesure globale, bien qu'une plus grande importance soit accordée à la partie centrale du champ d'action. Utilisez ce paramètre lorsque la luminosité au centre diffère de la luminosité sur les pourtours.
	SPOT	La mesure de la lumière est uniquement déterminée en mesurant la partie centrale du champs. Utilisez ce réglage lorsque vous souhaitez harmoniser la luminosité par rapport à celle du centre. Cette fonction est utile en cas de différence marquée de contraste ou en cas de contre-jour.

1. Amenez le sélecteur de mode sur .
2. Appuyez sur la touche MENU/OK .
Le menu de prise de vue s'affiche.
3. Appuyez sur la touche ▼ sélectionnez [PHOTOMÉTRIE] et appuyez sur la touche ►.
4. Appuyez sur la touche ▲▼ pour sélectionner le réglage souhaité.
5. Appuyez sur la touche MENU/OK ou ◀ .
6. Après avoir appuyé sur la touche ◀ à l'étape 5, appuyez également sur la touche MENU/OK .

Le menu des réglages de prise de vue disparaît et l'écran à cristaux liquides affiche les valeurs de réglage.

A partir de cet instant, ce réglage sera utilisé pour toutes vos photos, jusqu'à ce que vous le modifiez à nouveau.



Modification du contraste de vos images fixes (NETTETÉ)

Vous pouvez modifier le contraste de vos images fixes en sélectionnant soit piqué soit doux.

1. Amenez le sélecteur de mode sur .
2. Appuyez sur la touche MENU/OK .
Le menu de prise de vue s'affiche.
3. Appuyez sur la touche ▼ sélectionnez [NETTETÉ] et appuyez sur la touche ► .
4. Appuyer sur les touches ▲▼ pour sélectionner le réglage souhaité.
5. Appuyez sur la touche MENU/OK ou ◀ .
Le paramétrage de la netteté est terminé.



6. Après avoir appuyé sur la touche ◀ à l'étape 5, appuyez également sur la touche MENU/OK .

Le menu des réglages de prise de vue disparaît et l'écran à cristaux liquides affiche les valeurs de réglage.

A partir de cet instant, ce réglage sera utilisé pour toutes vos photos, jusqu'à ce que vous le modifiiez à nouveau.



Réglage de la densité de couleur (INTENSITÉ)

La densité de couleur de la photo est réglable sur VIVE, NORMAL, NEUTRE et N ET B.

1. Amenez le sélecteur de mode en position .
2. Appuyez sur la touche MENU/OK.
Le menu des réglages environnants apparaît.
3. Appuyez sur la touche ▼ pour sélectionner [INTENSITÉ]. Appuyez ensuite sur la touche ►.
4. Appuyez sur les touches ▲▼ pour choisir la densité de couleur.
5. Appuyez sur la touche MENU/OK ou ◀.

Le réglage de la densité de couleur est terminé.

6. Si vous avez appuyé sur la touche ◀ à l'étape 5, appuyez sur la touche MENU/OK.

Le menu des réglages de prise de vue disparaît. Si le réglage a été effectué sur une valeur autre que [Normal], l'écran à cristaux liquides affiche les valeurs de réglage.

Ces valeurs de réglage resteront en vigueur pour les prises de vue suivantes jusqu'à nouveau changement. L'écran à cristaux liquides indique toujours ces valeurs.

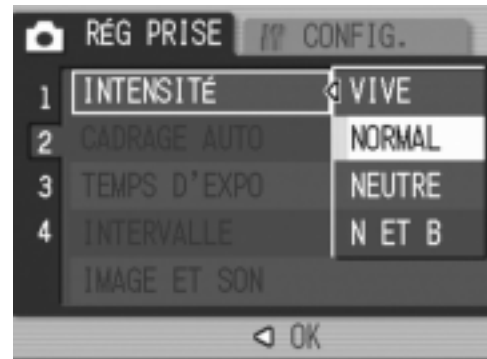







Prise de vues consécutives différemment exposées (CADRAGE AUTO)

La fonction d'auto bracket permet de prendre trois photos consécutives automatiquement, avec l'indice d'illumination standard, trois niveaux d'exposition, à -0,5EV, ± 0 et +0,5EV.

Mémo

Cette fonction n'est pas disponible pour les prises de vue avec son.

1. **Amenez le sélecteur de mode en position .**
2. **Appuyez sur la touche MENU/OK .**
Le menu de prise de vue s'affiche.
3. **Appuyez sur la touche  sélectionnez [CADRAGE AUTO] et appuyez sur la touche .**
4. **Sélectionnez [OUI] et appuyez sur la touche  .**
5. **Appuyez sur la touche MENU/OK ou .**

Le menu des réglages de prise de vue disparaît et l'écran à cristaux liquides affiche [AB].

6. **Appuyez sur le déclencheur.**

Trois prises de vues sont réalisées en rafale, chacune avec une valeur d'écart d'exposition différente, à savoir -0,5EV, +/-0 et +0,5EV, la valeur standard correspondant à la valeur de correction de l'exposition paramétrée.

Après la prise de vue, trois images sont affichées sur l'écran LCD. Elles ont été prises, de gauche à droite, avec - 0.5EV

(plus sombre), en exposition normale, et avec +0.5EV (plus clair).

A partir de cet instant, ce réglage sera utilisé pour toutes vos photos, jusqu'à ce que vous le modifiez à nouveau.

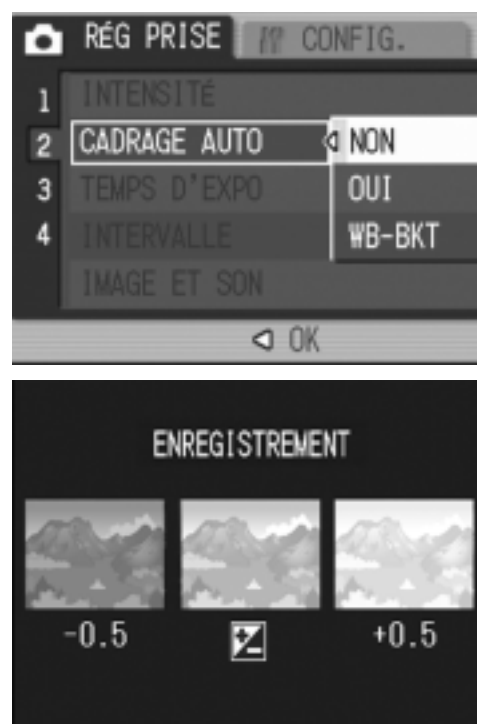

Référence

- Si vous souhaitez modifier la Correction de l'exposition, veuillez vous reporter à la P.80.
- Si vous souhaitez modifier la Balance des blancs, veuillez vous reporter à la P.81.

Prises de vue consécutives avec une balance des blancs différente (BALANCE DES BLANCS)

Trois images sont enregistrées automatiquement – une image rougeâtre, une image bleuâtre et une image enregistrée avec la balance des blancs actuelle.

C'est notamment utile lorsque la bonne balance des blancs ne peut pas être appréciée.

1. Amenez le sélecteur de mode en position .
2. Appuyez sur la touche MENU/OK.
Le menu des réglages de prise de vue apparaît.
3. Appuyez sur la touche ▼ pour sélectionner [CADRAGE AUTO] puis appuyez sur la touche ►.
4. Appuyez sur les touches ▲▼ pour sélectionner [WB-BKT].

5. Appuyez sur la touche MENU/OK ou ◀.

Le paramétrage de la balance des blancs est terminé.

6. Après avoir appuyé sur la touche ◀ à l'étape 5, appuyez également sur la touche MENU/OK.

Le paramétrage de la balance des blancs est maintenant terminé.

Le menu des réglages de prise de vue disparaît et l'écran affiche [WB-BKT].

7. Appuyez sur le déclencheur.

Trois images (rougeâtre, bleuâtre et image égale à la balance des blancs actuelle) sont automatiquement enregistrées.

Ce cadre sera utilisé pour tirer jusqu'à ce que vous tourniez l'hors-tension.

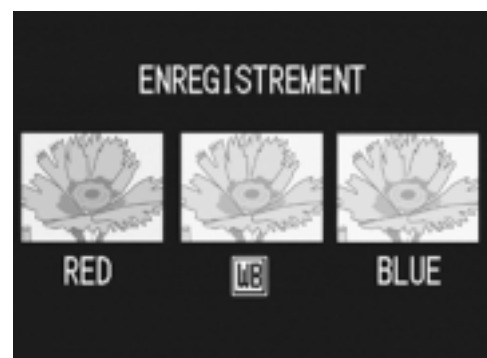
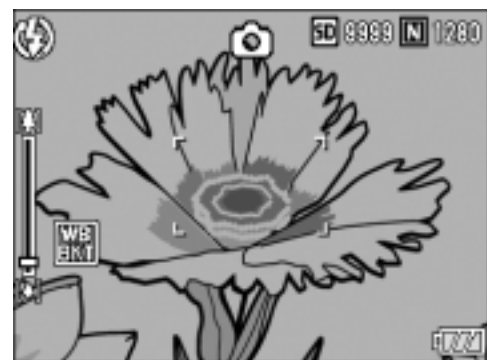
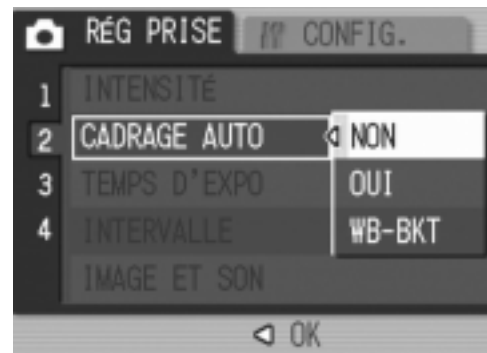



Mémo

- Cette fonction n'est pas disponible en mode (P.89) Multi-Shot (P.72) et Auto Bracket (Séried'expositions).
- Le flash ne peut être utilisé.
- Le Temps d'exposition(P.75) est réglé à NON.
- Si [INTENSITÉ] est réglé sur [N ET B], il est possible de régler la balance des blancs mais ce réglage n'a pas d'effet.



Référence

Pour changer la balance des blancs, voir P.81.

Utilisez une exposition de longue durée (TEMPS D'EXPO)

Il est possible de choisir un temps d'exposition de 1, 2, 4 ou 8 secondes. Pour les prises de vue effectuées la nuit, un temps d'exposition plus long permettra de photographier la trace d'objets en mouvement comme un feu d'artifice ou les lumières d'une automobile.

1. Amenez le sélecteur de mode en position .
2. Appuyez sur la touche MENU/OK .
Le menu de prise de vue s'affiche.
3. Appuyez sur la touche ▼ sélectionnez [TEMPS D'EXPO] et appuyez sur la touche ►.
4. Appuyez sur les touches ▲▼ pour sélectionner le temps d'exposition.
5. Appuyez sur la touche MENU/OK ou ◀ .

Le paramétrage de la fonction Exposition longue est terminé.

6. Après avoir appuyé sur la touche ◀ à l'étape 5, appuyez également sur la touche MENU/OK .

Le paramétrage du temps d'exposition est maintenant terminé.

Le menu des réglages de prise de vue disparaît et l'écran à cristaux liquides affiche les valeurs de réglage.

A partir de cet instant, ce réglage sera utilisé pour toutes vos photos, jusqu'à ce que vous le modifiiez à nouveau.

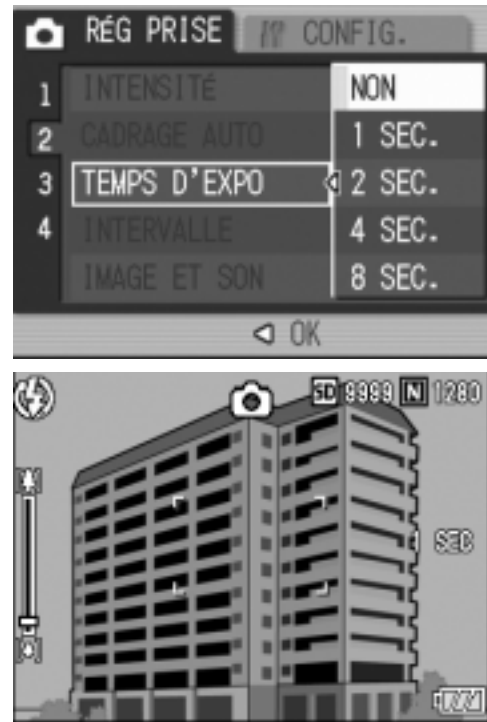

Mémo

- Avec une exposition de longue durée, la vitesse de l'obturateur diminue et les images risquent d'être floues. Tenir fermement l'appareil entre les mains ou procéder à l'aide d'un trépied.
- Pendant les prises de vue à longue durée d'exposition, l'écran à cristaux liquides peut s'éteindre.

Prise de vues automatique à intervalles donnés (INTERVALLE)

Vous pouvez régler l'appareil photo numérique de manière à ce qu'il prenne automatiquement une photo à des intervalles de temps fixes. Vous pouvez régler la durée de l'intervalle à votre convenance entre 5 secondes et 3 heures, par tranche de 5 secondes.

1. Amenez le sélecteur de mode en position .

2. Appuyez sur la touche MENU/OK.

Le menu de prise de vue s'affiche.

3. Appuyez sur la touche ▼ sélectionnez [INTERVALLE] et appuyez sur la touche ►.



4. Appuyez sur la touche ▲▼ et indiquez la durée souhaitée.

5. Appuyez sur la touche ► pour passer au réglage des minutes, puis appuyez sur la touche ▲▼ pour régler les minutes.



6. Appuyez sur la touche ► pour passer au réglage des secondes, puis appuyez sur la touche ▲▼ pour régler les secondes.

7. Appuyez sur la touche MENU/OK.

La prise de vue va désormais s'effectuer à intervalle et l'écran à cristaux liquides affiche "Intervalle".



8. Appuyez sur le déclencheur.

Une photo est prise à chaque intervalle de temps fixe paramétré.

9. Pour arrêter la prise de vues, appuyez sur la touche MENU/OK.

La programmation du mode Prise de vue à intervalle est annulée à chaque mise hors tension de l'appareil photo.



Attention

Si l'intervalle de temps jusqu'à la prise de vue suivante est réglé au menu de prise de vue sur une valeur plus grande que celle de la prise de vue à intervalle, l'intervalle de prise de vue est alors plus grand que celui prévu pour la prise de vue à intervalle.



Mémo

- À l'étape 5, si vous appuyez sur les touches ▲▼ de manière continue, vous pourrez faire défiler rapidement les valeurs de réglage croissantes ou décroissantes.
- Si votre appareil photo est alimenté par des piles, vous risquez de les décharger complètement. Il est recommandé d'utiliser l'adaptateur secteur (vendu séparément).
- Lorsque l'appareil est réglé en mode Prise de vue à intervalle, si vous appuyez sur le déclencheur, l'appareil photo fonctionnera normalement. Toutefois, le mode Prises de vues à intervalle n'en sera pas pour autant annulé. Après que la dernière photo aura été prise et une fois que la durée programmée de Prise de vue à intervalle se sera écoulée, la photo suivante sera prise.
- Lorsque la fonction de Prise de vue à intervalles est activée, même si l'option Multi-Shot est réglée sur [CONT] ou [MCONT], la prise de vue en rafales est automatiquement désactivée.

Prendre une photo avec du son (IMAGE ET SON)

Vous pouvez prendre une photo avec mémo vocal. L'enregistrement de la voix démarre automatiquement après l'enregistrement de la photo et peut durer au moins huit secondes.

- 1. Amenez le sélecteur de mode en position .**
- 2. Appuyez sur la touche MENU/OK .**
Le menu de prise de vue s'affiche.
- 3. Appuyez sur la touche ▼ sélectionnez [IMAGE ET SON] et appuyez sur la touche ►.**
- 4. Appuyez sur les touches ▲▼ pour sélectionner [OUI].**
- 5. Appuyez sur la touche MENU/OK ou ◀ .**
- 6. Après avoir appuyé sur la touche ◀ à l'étape 5, appuyez également sur la touche MENU/OK .**
Le menu de réglage de prise de vue disparaît.
- 7. Appuyez sur le déclencheur pour prendre la photo.**
Après la prise de vue, la marque de son affiché à l'écran commence à clignoter pour indiquer l'état de l'enregistrement.
- 8. Appuyez sur le déclencheur pour stopper l'enregistrement.**



Mémo

Pour visionner une photo avec son, afficher l'image de la même manière que les images non sonores. Appuyer ensuite sur la touche ADJ. pour écouter le son.

Appuyer sur les touches ▲▼ pour afficher la barre de réglage du volume et régler à l'aide des touches ▲▼.

Référence

Pour l'affichage des images fixes, voir P.43.

Horodatage d'une Image fixe (HORODATAGE)

Vous pouvez demander la surimpression de la date (JJ/MM/DD) ou de la date et l'heure (JJ/MM/DD hh:mm) dans le coin inférieur droit de la photo.

1. Amenez le sélecteur de mode en position .
2. Appuyez sur la touche MENU/OK .
Le menu de prise de vue s'affiche.
3. Appuyez sur la touche ▼ sélectionnez [HORODATAGE] et appuyez sur la touche ►.
4. Appuyez sur la touche ▲▼ pour sélectionner le réglage souhaité.
5. Appuyez sur la touche MENU/OK ou ◀ .

Le réglage de l'horodatage est terminé.

6. Après avoir appuyé sur la touche ◀ à l'étape 5, appuyez également sur la touche MENU/OK.

Le menu des réglages de prise de vue disparaît et l'écran à cristaux liquides affiche .

A partir de cet instant, ce réglage sera utilisé pour toutes vos photos, jusqu'à ce que vous le modifiiez à nouveau.

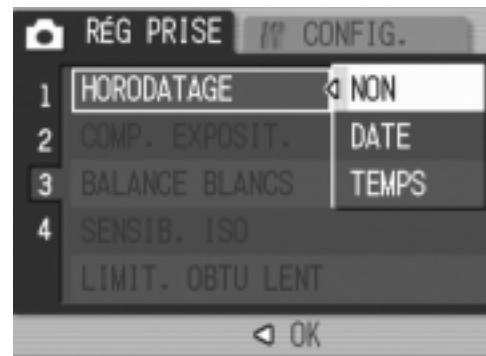

Mémo

- En l'absence de réglage de la date et de l'heure, la fonction d'horodatage ne peut être utilisée. Veuillez d'abord procéder au réglage de la date et de l'heure (P.122).
- La fonction d'horodatage ne peut être utilisée avec la vidéo.
- La date n'est pas affichée avec les vignettes.

Modification de l'exposition (Correction de l'exposition)

Le réglage de l'exposition permet de choisir le niveau de luminosité des prises de vue. En principe, si le sujet est centré, la compensation du contre-jour est automatiquement effectuée et la prise de vue va s'effectuer dans des conditions d'exposition normales.

Toutefois, dans les cas suivants, ou pour changer intentionnellement la durée d'exposition, modifiez le réglage. L'exposition peut être réglée de -2,0 à +2,0. Plus le niveau est élevé (+), plus l'image est claire et plus il est bas (-), plus l'image est sombre.

En cas de contre-jour

Lorsque l'arrière-plan est particulièrement lumineux, le sujet est, par contrecoup, trop sombre (sous-exposé). Dans ce cas, augmentez le niveau d'exposition (+).

Lorsque votre sujet est à dominante blanche

Il va apparaître entièrement sombre (sous-exposé). Régler l'exposition à un niveau plus élevé (+).

Si le sujet est plutôt sombre

Il va apparaître entièrement clair (sur-exposé). Régler l'exposition à un niveau plus bas (-).

Le même phénomène risque de se produire avec des prises de vue de sujets éclairés par un projecteur.

Pour modifier le réglage, procédez par le menu des réglages de prise de vue ou à l'aide de la touche ADJ.

Cette section montre comment procéder avec la touche ADJ.

Pour utiliser le menu des réglages de prise de vue, voir "Utilisation du menu des réglages de prise de vue" (P.61).

1. Amenez le sélecteur de mode en position .

2. Appuyez sur la touche ADJ.

La barre de compensation de l'exposition apparaît.

3. Appuyez sur les touches ▲▼ et spécifiez une valeur.

4. Appuyez sur la touche MENU/OK.

Le réglage de la compensation

d'exposition est terminé et l'écran à cristaux liquides affiche les valeurs de réglage.









Mémo

Lorsque vous photographiez dans des lieux très lumineux, il peut être impossible d'empêcher une surexposition. Dans ce cas, le symbole [!AE] s'affiche.



Utilisation de la lumière naturelle et artificielle (BALANCE DES BLANCS)

Réglez la balance des blancs de telle sorte qu'un sujet de couleur blanche soit reproduit dans cette couleur.

A l'achat, la balance des blancs est réglée sur "AUTO" ; en principe, il n'est pas nécessaire de modifier ce réglage, mais si l'appareil a des difficultés à déterminer la bonne balance des blancs à la prise de vue d'un objet de couleur unie ou éclairé par plusieurs sources de lumière, modifiez le réglage.

Types de Modes qui vous sont proposés		
Symbole	Mode	Description
AUTO	Automatique	Effectue les réglages automatiquement.
	Nuageux	Sélectionnez ce paramètre lorsque vous prenez des photos à l'extérieur (Ensoleillé) et que la balance des blancs n'effectue pas les réglages correctement.
	Nuageux	Sélectionnez ce paramètre lorsque vous prenez des photos par temps nuageux ou dans des conditions ombragées et que la balance des blancs n'effectue pas les réglages correctement.
	Incandescent	Sélectionnez ce paramètre lorsque les sujets sont exposés à une lumière à incandescence et que la balance des blancs n'effectue pas les réglages correctement.
	Incandescent 2	Sélectionnez ce paramètre lorsque les sujets sont exposés à une lumière à incandescence (légèrement rougeâtre par rapport au mode éclairage incandescent)
	Fluorescent	Sélectionnez ce paramètre lorsque les sujets sont exposés à une lumière fluorescente (néons) et que la balance des blancs n'effectue pas les réglages correctement.
	Paramétrage manuel	Pour procéder manuellement au paramétrage.

Pour modifier le réglage, procédez par le menu des réglages de prise de vue ou à l'aide de la touche ADJ. Cette section montre comment procéder avec la touche ADJ. Pour utiliser le menu des réglages de prise de vue, voir "Utilisation du menu des réglages de prise de vue" (P.61).

1. Amenez le sélecteur de mode en position .
2. Appuyez sur la touche ADJ.
3. Appuyez sur les touches ◀▶ jusqu'à apparition du menu de la Balance des blancs.
4. Appuyez sur les touches ▲▼ pour sélectionner un mode autre que . Vous pouvez également appuyer sur le bouton de l'obturateur.
5. Appuyez sur la touche MENU/OK.
Le réglage de la balance des blancs est terminé et l'écran à cristaux liquides affiche un symbole.
A partir de cet instant, ce réglage sera utilisé pour toutes vos photos, jusqu'à ce que vous le modifiiez à nouveau.



Réglage manuel de la balance des blancs (Simple action)

1. Amenez le sélecteur de mode en position .
2. Appuyez sur la touche ADJ.
3. Appuyez sur les touches ◀▶ jusqu'à apparition du menu de la Balance des blancs.
4. appuyez sur les touches ▲▼ pour sélectionner [M].



5. Visez un morceau de papier ou quelque chose de blanc dans les conditions d'éclairage de votre photo.

6. Appuyez sur la touche DISP.

La balance des blancs est réglée.

7. Appuyez sur la touche MENU/OK.

Le réglage de la balance des blancs est terminé et l'écran à cristaux liquides affiche un symbole.

A partir de cet instant, ce réglage sera utilisé pour toutes vos photos, jusqu'à ce que vous le modifiiez à nouveau.

Si vous appuyez sur la touche DISP. à l'étape 6, l'écran est actualisé pour afficher les réglages de la balance des blancs effectués. Si vous n'obtenez pas le résultat escompté, recommencez les étapes 5 et 6 pour modifier les réglages autant de fois que nécessaire.



Mémo

En mode Auto, il est possible que le réglage de la balance des blancs ne soit pas correct lorsque le sujet est très sombre. Dans ce cas, rajoutez un objet blanc à proximité du sujet.

Attention

Pour les prises de vue au flash, la balance des blancs risque de ne pas être réglée correctement. Le cas échéant, pour utiliser le flash, passez en Mode automatique.

Réglage de la Sensibilité (SENSIB. ISO)

La sensibilité ISO indique dans quelle mesure une pellicule est sensible à la lumière. Une valeur ISO plus grande correspond à une sensibilité plus élevée. Un réglage de sensibilité élevé convient à la prise de vues dans un lieu sombre ou de sujets se déplaçant rapidement, et supprime les effets de bougé. Toutefois, l'image est alors moins « piquée » (moins précise).

Vous pouvez prendre des photos en utilisant vos propres réglages de sensibilité de la prise de vue (vitesse ISO). La sensibilité ISO peut être sélectionnée à partir des six réglages suivants :

AUTO, ISO64, ISO100, ISO200, ISO400, ISO800

Si ISO est réglé sur AUTO, l'appareil procède automatiquement au réglage de la sensibilité en fonction des paramètres de distance, de zoom et de macro. Il est conseillé d'utiliser par principe l'appareil en mode AUTO. Si vous ne souhaitez pas que l'appareil décide de lui-même de la sensibilité ISO, réglez ce mode sur une autre position que AUTO.

1. Amenez le sélecteur de mode en position .

2. Appuyez sur la touche MENU/OK .

Le menu de prise de vue s'affiche.

3. Appuyez sur la touche ▼ sélectionnez [SENSIB. ISO] et appuyez sur la touche ►.

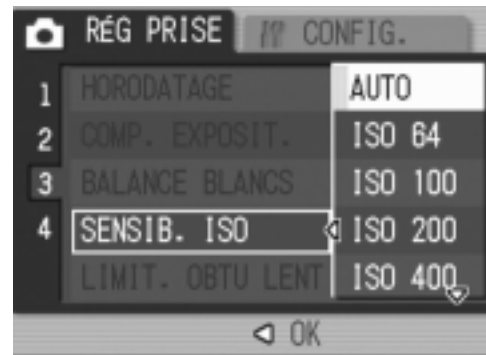

4. Appuyez sur les touches ▲▼ pour sélectionner le temps d'exposition.

5. Appuyez sur la touche MENU/OK ou ◀.

6. Après avoir appuyé sur la touche ◀ à l'étape 5, appuyez également sur la touche MENU/OK .



Le paramétrage de la sensibilité ISO est maintenant terminé.

Le menu des réglages de prise de vue disparaît et l'écran à cristaux liquides affiche les valeurs de réglage.

A partir de cet instant, ce réglage sera utilisé pour toutes vos photos, jusqu'à ce que vous le modifiez à nouveau.

Mémo

En mode Zoom Grand-angle, quand la sensibilité est réglée sur Auto, la sensibilité équivaut à ISO160 avec flash et à ISO100 sans flash.

Pour limiter la vitesse du déclencheur (LIMIT. OBTU LENT)

Quand cette fonction est réglée sur [OUI], la vitesse maximum d'obturation sera limitée aux valeurs suivantes :

1/8 seconde, 1/4 seconde, 1/2 seconde

Quand la fonction est réglée sur [NON], la vitesse maximum d'obturation est de 1 seconde.

1. Amenez le sélecteur de mode en position .

2. Appuyez sur la touche MENU/OK.

Le menu des réglages de prise de vue apparaît.

3. Appuyez sur la touche ▼ pour sélectionner [LIMIT. OBTU LENT] puis appuyez sur la touche ►.

4. Appuyez sur les touches ▲▼ pour sélectionner la limite de vitesse de déclenchement de l'obturateur.

5. Appuyez sur la touche MENU/OK ou ◀.

Le réglage de la limite de vitesse d'obturation est terminé.

6. Après avoir appuyé sur la touche ◀ à l'étape 5, appuyez également sur la touche MENU/OK .

Le paramétrage de la limite de vitesse de déclenchement de l'obturateur est maintenant terminé.

Le menu des réglages de prise de vue disparaît et l'écran à cristaux liquides affiche les valeurs de réglage.

Ce réglage va rester en vigueur pour toutes les prises de vue jusqu'à nouvelle modification.

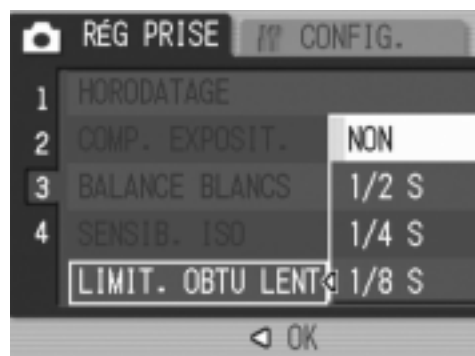

Mémo

- Quand le Temps d'expo. est réglé sur OUI, la priorité est donnée à la fonction temps d'exposition.
- Si Scène de nuit a été sélectionné en mode Scène, la priorité est donnée à Scène de nuit.
- Quand le flash est en mode synchro vitesse lente, la vitesse d'obturation la plus rapide est de une seconde.
- Si la limite de vitesse de déclenchement de l'obturateur est réglée sur une valeur trop basse, la quantité de lumière risque d'être insuffisante compte tenu de l'éclairage du sujet et peut résulter en une image trop sombre. Le cas échéant, essayez ce qui suit :
 - Sélectionnez une limite de vitesse de déclenchement plus grande.
 - Augmentez la sensibilité ISO. (P.83)
 - Utilisez le flash. (P.37)

Retour aux réglages par défaut du Menu prise de vue (INITIALISER)

Pour ramener les paramètres du menu des réglages de prise de vue aux valeurs par défaut, procéder de la manière suivante.

1. Amenez le sélecteur de mode en position .
2. Appuyez sur la touche MENU/OK .
3. Appuyez sur la touche ▼ sélectionnez [INITIALISER] et appuyez sur la touche ► .
4. Assurez-vous que [OUI] est sélectionné, puis appuyez sur la touche MENU/OK .

L'écran vous indique que la restauration des paramètres par défaut est en cours; une fois la restauration achevée, l'écran de mode s'affiche à nouveau.



Référence

Pour la liste des fonctions dont le réglage n'est pas annulé par la mise hors tension, voir P.172.

Modification du contraste des prises de vues en mode Texte (DENSITÉ CARACTÈRES)

Lorsque vous photographiez des documents, vous pouvez modifier le réglage des contrastes du texte.



Les différentes options qui vous sont offertes sont les suivantes: foncé, normal et légèrement grisé.

Pour modifier le réglage, procéder par le menu des réglages de prise de vue ou à l'aide de la touche ADJ. Cette section montre comment procéder avec la touche ADJ. Pour utiliser le menu des réglages de prise de vue, voir "Utilisation du menu des réglages de prise de vue" (P.61).

1. Amenez le sélecteur de mode en position .

2. Appuyez sur la touche .

L'écran de sélection du mode de prise de vue apparaît.

3. Appuyez sur les touches   pour sélectionner le mode Texte puis appuyez sur la touche MENU/OK.



4. Appuyez sur la touche ADJ.

Le menu de prise de vue s'affiche.

5. Appuyez sur la touche   pour sélectionner le réglage du contraste souhaité.

Vous pouvez également appuyer sur le bouton de l'obturateur.

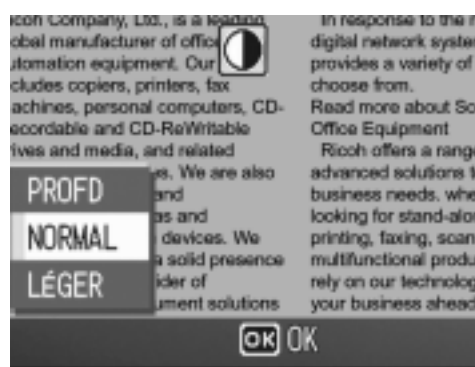

6. Appuyez sur la touche MENU/OK.

Les réglages de densité de texte sont terminés.

La valeur du réglage de densité de texte n'apparaît pas à l'écran. A partir de cet instant, ce réglage sera utilisé pour toutes vos photos, jusqu'à ce que vous le modifiez à nouveau.

Référence

Pour photographier du texte, voir P.38.

Utilisation de la fonction de décalage de cible AF

En macrophotographie, la fonction de décalage de cible AF vous permet de verrouiller la mise au point (P.33) sur un sujet décentré sans bouger l'appareil, à l'aide des touches ▲▼◀▶.

Elle est particulièrement utile en macrophotographie, lorsque l'appareil est monté sur un pied.

La fonction de décalage de cible AF vous permet de placer le réticule central de mise au point sur un sujet décentré à l'aide des touches ▲▼◀▶.



Appuyez sur la touche ◀ pour déplacer le réticule (croix) de mise au point vers la droite



1. **Quand l'appareil est prêt au fonctionnement, appuyer sur la touche 🌸.**

Le symbole Macro apparaît en haut de l'écran.

2. **Appuyer quatre fois sur la touche ADJ.**

Appuyer cinq fois si la touche ADJ. est pourvue de la quatrième fonction.

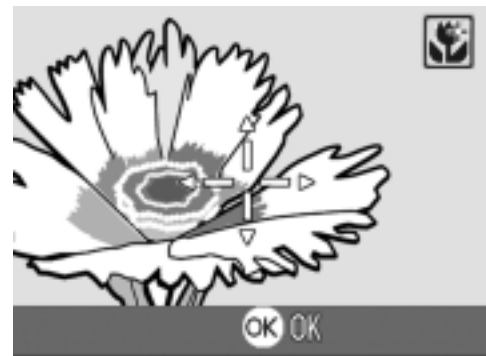

3. **Appuyez sur les touches ◀▶ jusqu'à apparition de l'écran de la Fonction de décalage de cible AF (réticule sur la figure).**

4. **Pour procéder à la mise au point, amenez le réticule sur le sujet en procédant à l'aide des touches ▲▼◀▶.**

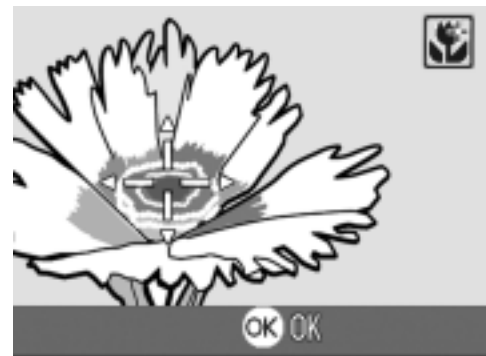

5. **Appuyez sur la touche MENU/OK.**

6. **Enfoncez le déclencheur à mi-course.**

L'appareil fait la mise au point sur la cible visée par le réticule.

7. **Appuyez à fond sur le déclencheur sans faire de mouvement brusque.**

Jusqu'à ce que vous sortiez du mode Macro, la fonction « AF target » se place automatiquement sur la position « set » de l'appareil.

🕒 Utilisation du retardateur

Vous pouvez programmer le retardateur pour que l'appareil se déclenche soit au bout de 2 ou de 10 secondes.

Un réglage de deux secondes est utile pour éviter de faire bouger l'appareil en appuyant sur le déclencheur.

1. Amenez le sélecteur de mode en position 📷.

2. Appuyez sur la touche 🕒 (retardateur).

Le symbole est affiché sur l'écran à cristaux liquides.

Le nombre "10" figurant à droite du symbole indique le nombre de secondes programmées. Dans ce cas, si vous appuyez sur le déclencheur, l'appareil photo se déclenchera au bout des 10 secondes programmées.



3. Appuyez sur le déclencheur.

Le point est verrouillé, le témoin du flash clignote et le décompte de la temporisation commence.

Une fois la photo prise, le retardateur est désactivé.

Mémo

- A chaque fois que vous appuyez sur la touche 🕒 (retardateur), vous sélectionnez une programmation différente : 10 sec, 2 sec, position Off et à nouveau, 10 sec, 2 sec, etc.
- La programmation du retardateur est annulée à chaque mise hors tension de l'appareil photo.
- Lorsque le délai du retardateur est fixé à 2 secondes, le flash ne s'active pas.

Prises de vues en rafale avec Multi-Shot

Si vous sélectionnez le mode Prises de vues en rafale, il vous est possible de prendre plusieurs photos consécutivement.

Le mode Multi-shot se décline en plusieurs types :

CONT. (Prises de vues en rafale)

Dès que vous relâchez le déclencheur, la prise de vues s'arrêtera. Les images seront enregistrées dans 1 fichier chacune, comme pour les prises de vues normales.

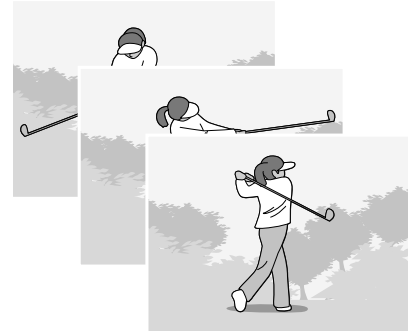

S (Stream) Multi-Shot

Par simple pression à fond de l'obturateur, il est possible de prendre 16 photos consécutives à intervalle de 1/7.5 seconde (en environ 2.2 secondes). Ces 16 photos sont regroupées sous forme de jeu et enregistrées dans un seul et même fichier image (2592 x 1944 pixels).

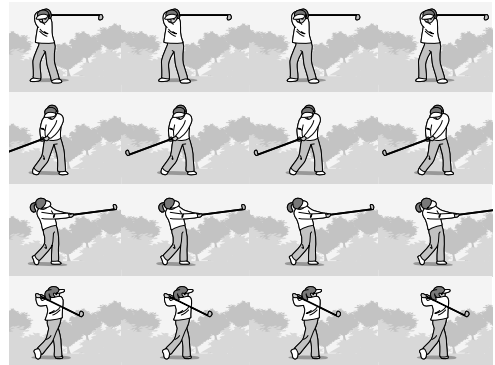

M (Memory-reversal) Multi-Shot

L'appareil mémorise les plans tant que vous maintenez le déclencheur enfoncé, et lorsque vous le relâchez, les 2.2 secondes précédentes d'images sont enregistrées.

Les 16 photos sont regroupées sous forme de jeu et enregistrées dans un seul et même fichier image (2592 x 1944 pixels).

2. L'appareil enregistre les vues prises pendant les 2.2 secondes précédentes.

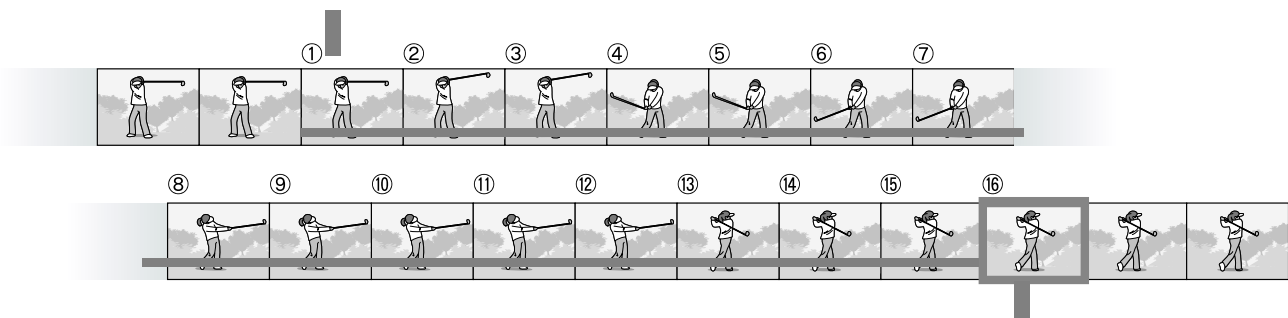

1. Si vous relâchez le déclencheur à ce moment-là...

Mémo

- Lors de la prise de vue en mode S Multi-Shot ou M Multi-Shot, la sensibilité ISO est fixée sur AUTO même si on l'a réglée sur 64.100.
- Le nombre maximal de vues qui peuvent être prises en mode Multi-Shot dépend du réglage de format d'image :
- Le nombre des images qu'il est possible d'effectuer en mode Multi-Shot avec la mémoire incorporée est indiqué dans le tableau ci-dessous.

	F2592	N2592	3:2	F2048	N2048	F1280	N1280	N640
zoom numérique: Off	7	7	7	6	6	13	13	13
zoom numérique: On	6	6	6	6	6	13	13	13

- Quand la prise de vues en continue est effectuée avec une carte de mémoire SD, l'enregistrement des photos se fait normalement jusqu'à ce que la carte de mémoire SD soit pleine. Lorsque le nombre de prises de vues effectuées en continu est supérieur à la valeur indiquée dans le tableau ci-dessus, la vitesse d'enregistrement des photos diminue. (Ceci dépend toutefois du réglage de la taille des images.)

1. Amenez le sélecteur de mode en position .

2. Appuyez sur la touche MENU/OK.

Le menu de prise de vue s'affiche.

3. Appuyez sur la touche ▼, sélectionnez [MODE CONTINU] et appuyez sur la touche ►.

4. Appuyez sur les touches ▲▼ et sélectionnez [CONT.], [CONT.S], ou [CONT.M].

5. Appuyez sur la touche MENU/OK ou ◀.

6. Après avoir appuyé sur la touche ◀ à l'étape 5, appuyez également sur la touche MENU/OK.

Le menu des réglages de prise de vue se ferme et le symbole s'affiche en haut de l'écran.

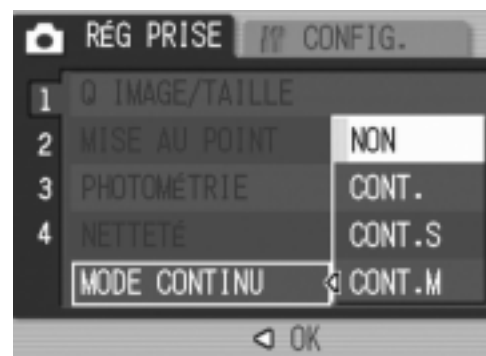

CONT.

7. Composez votre photo, puis enfoncez et maintenez le déclencheur enfoncé.

Dès que vous relâchez le déclencheur, la prise de vues s'arrêtera.

8. Relâchez le déclencheur pour arrêter la mémorisation.

Pour visionner des images consécutives prises en mode Rafale, mettre l'appareil en mode Lecture (voir P.43) et sélectionner les images à l'aide des touches ◀▶ pour les visionner.

CONT.S (S Multi-Shot)

7. Composez votre photo, puis enfoncez le déclencheur.

16 photos seront automatiquement prises.

CONT.M (M Multi-Shot)

7. Composez votre photo, puis enfoncez et maintenez le déclencheur enfoncé.

L'appareil mémorise la scène tant que vous maintenez le déclencheur enfoncé.

8. Relâchez le déclencheur.

L'appareil interrompt la mémorisation et les 16 images qui viennent d'être prises (en environ 2.2 secondes) sont enregistrées dans un seul fichier.

Mémo

- Lorsque vous voulez revenir en prise de vue simple, suivez les étapes 1 à 3, sélectionnez [OFF] à l'étape 4, puis appuyez sur la touche MENU/OK.
- Si vous relâchez le déclencheur dans les 2.2 secondes qui suivent le moment où vous l'avez enfoncé, les prises de vues réalisées entre le moment où vous avez enfoncé le déclencheur et le moment où vous avez relâché le déclencheur seront enregistrées (le nombre de prises de vues en rafale sera inférieur à 16).
- Le flash est désactivé.
- Pendant la prise de vue d'images en continu, l'écran à cristaux liquides est éteint.
- Pendant la prise de vue d'images en continu, la fonction de correction du bougé de l'appareil est désactivée.

Affichage d'une photo avec S Multi-Shot ou M Multi-Shot en mode Agrandissement

Lorsque les photos S Multi-Shot ou M Multi-Shot (16 images dans un fichier) s'affichent, les 16 images peuvent être affichées en mode Agrandissement. Après l'agrandissement de l'affichage, les images peuvent être visualisées individuellement.

Lorsque des images fixes prises en mode SCONT ou MCONT (16 images par fichier) sont affichées, l'une des 16 images peut être agrandie. Lorsque vous visualisez l'image agrandie, vous pouvez passer d'une image à une autre.

1. Appuyez sur la touche Lecture.

La dernière photo prise s'affiche en premier.



2. Appuyer sur les touches pour afficher une image Cont. S ou Cont. M.



3. Appuyez sur la touche (Agrandissement).

La première Etape de photos consécutives s'affiche en mode Agrandissement.

La barre de position de la prise de vue apparaît dans la partie inférieure de l'Ecran LCD.

Appuyez sur les touches   alimenter la prise de vue.

Pour revenir à l'affichage des 16 prises de vue, appuyez sur la touche MENU/OK.

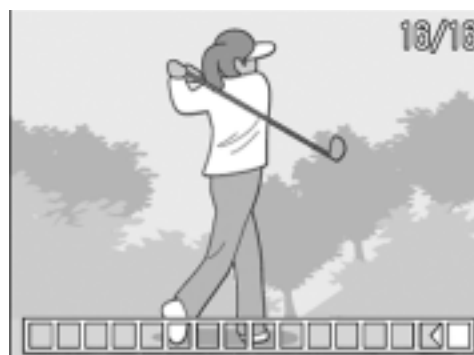

Mémo

Appuyez sur la touche DISP pour activer ou désactiver la barre dans la partie inférieure de l'écran à cristaux liquides.



Référence

Pour savoir comment prendre des photos avec S Multi-Shot ou M Multi-Shot, consultez la P.89.

Réalisation/lecture de vidéos

Prise de vues animées

Vous pouvez filmer des séquences sonorisées.

Vous définissez le format de l'image, soit 320 × 240 soit 160 × 120 pixels.

Le nombre des prises de vue à la seconde (taux de prises de vue) est réglable sur 30 ou 15.

Chaque film que vous enregistrez est sauvegardé dans 1 fichier AVI.

- 1. Amenez le sélecteur de mode en position  (Mode vidéo).**

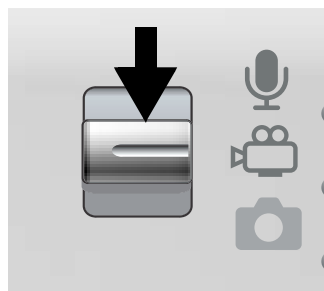

- 2. Appuyez sur le déclencheur.**

L'enregistrement de vos images animées débute. La prise d'images animées continue jusqu'à ce que vous appuyiez à nouveau sur le déclencheur.

- 3. Le fait d'appuyer une nouvelle fois sur le déclencheur arrête l'enregistrement.**





Attention

- Lors de la prise de vues animées, les sons de l'opération peuvent être enregistrés.
- La durée d'enregistrement maximum par prise de vue dépend de la carte utilisée. Mais même avec une durée d'enregistrement maximum, la prise de vue risque de s'interrompre avec certaines cartes.



Mémo

- Le flash ne peut être utilisé.
- Lors de la prise de vues animées, Seul le zoom numérique peut être utilisé.
- Si vous appuyez sur le déclencheur à l'étape, l'image est mise au point et la balance des blancs est automatiquement déterminée.
- Le temps d'enregistrement restant risque de ne pas changer de manière uniforme car il est recalculé d'après la capacité de mémoire restante pendant l'enregistrement d'une vidéo.



Référence

- Veuillez vous reporter à la P.62 pour de plus amples informations sur la modification du format des images animées.
- Pour changer la cadence de prise de vue vidéo, voir P.95.
- Veuillez vous reporter à la P.35 pour de plus amples informations sur le zoom numérique.
- Pour la liste des paramètres de réglage des prises de vue en Mode vidéo, voir en P.171.

Réglage de la cadence de prise de vue

Le nombre d'images par seconde (cadence de prise de vue) en mode Vidéo peut être sélectionné entre 30 et 15.

1. Amenez le sélecteur de mode en position .
2. Appuyez sur la touche MENU/OK.
Le menu des réglages de prise de vue apparaît.
3. Appuyez sur la touche ▼ pour sélectionner [CADENCE IMAGES]. Appuyez ensuite sur la touche ►.
4. Appuyez sur la touche ▲▼ pour sélectionner [30 IPS] ou [15 IPS].
5. Appuyez sur la touche MENU/OK ou ◀.
6. Si vous avez appuyé sur la touche ◀ à l'étape 5, appuyez sur la touche MENU/OK.



Le paramétrage de la cadence de prise de vue est terminé.

Le menu des réglages de prise de vue disparaît et l'écran à cristaux liquides affiche les valeurs de réglage.

Ces valeurs de réglage resteront en vigueur pour les prises de vue suivantes jusqu'à changement.

Mémo

La durée d'enregistrement en vidéo varie selon la capacité de la carte mémoire SD utilisée. Cette durée d'enregistrement est la suivante.

	IN	32MB	64MB	128MB	256MB	512MB	1GB
320 X 240 (15FPS)	1 min 17 s	1 min 27 s	2 min 59 s	6 min 3 s	12 min 4 s	24 min 19 s	46 min 47 s
320 X 240 (30FPS)	39 s	44 s	1 min 31 s	3 min 4 s	6 min 7 s	12 min 19 s	23 min 42 s
160 X 120 (15FPS)	4 min 38 s	5 min 16 s	10 min 47 s	21 min 49 s	43 min 29 s	87 min 37 s	168 min 30 s
160 X 120 (30FPS)	2 min 26 s	2 min 46 s	5 min 40 s	11 min 27 s	22 min 50 s	46 min 1 s	88 min 31 s

Lecture des vidéos

Pour visionner les vidéos, procéder de la manière suivante.

1. Appuyez sur la touche Lecture.

La dernière photo prise s'affiche en premier.

En ce qui concerne les images animées, la première image s'affiche sous la forme d'une image fixe.

2. Faites défiler les images animées que vous souhaitez visualiser à l'aide des touches .

Appuyez sur la touche  pour afficher le fichier suivant.









Appuyez sur la touche  pour afficher le fichier précédent.



3. Appuyez sur la touche ADJ.

Le lecture débute.

L'indicateur de la durée de lecture écoulée ou la durée de lecture s'affiche sur l'écran LCD.

Avance rapide	Appuyez sur la touche  (téléobjectif) pendant la lecture.
Retour	Appuyez sur la touche  (grand-angle) pendant la lecture.
Pause/Lecture	Appuyez sur le touche ADJ.
Ralenti	Appuyez sur la touche  (téléobjectif) lorsque l'appareil est sur Pause.
Rembobinage lent	Appuyez sur la touche  (grand-angle) lorsque l'appareil est sur Pause.
L'image suivante s'affiche	Appuyez sur la touche  pendant la pause.
Image précédente	Appuyez sur la touche  pendant la pause.
Réglage du volume	Appuyez sur les touches   pendant la lecture.

Glossaire

Images animées

Une image animée est également appelée image. Les séquences animées consistent en plusieurs images qui semblent entrer en mouvement lorsqu'elles sont affichées à grande vitesse.

Enregistrement/lecture du son

🎤 Enregistrement du Mémo vocal

Vous pouvez enregistrer le son.

Le son est alors enregistré dans un fichier WAV.

1. **Amenez le sélecteur de mode en position 🎤 (mode Mémo vocal).**

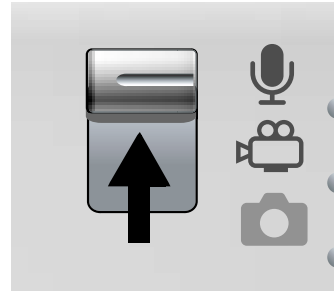

2. **Appuyez sur le déclencheur.**

L'enregistrement de la voix commence.

3. **Appuyez légèrement sur le déclencheur pour stopper l'enregistrement.**



📄 Mémo

La durée d'enregistrement audio dépend de la capacité de la carte mémoire SD.

Le tableau ci-dessous indique la durée d'enregistrement disponible.

IN	32MB	64MB	128MB	256MB	512MB	1GB
56 min 45 s	64 min 36 s	132 min 11 s	267 min 15 s	532 min 36 s	1073 min 00 s	2063 min 25 s

⚠️ Attention

Pour enregistrer des sons de longue durée, il est conseillé d'utiliser un adaptateur ca (AC-4c).

Lecture du son

Pour écouter les enregistrements sonores, procéder de la manière suivante.

1. Appuyez sur la touche Lecture.

La dernière photo prise s'affiche en premier.

2. Appuyez sur les touches pour sélectionner la lecture d'un fichier son (icone du hautparleur).





Appuyez sur la touche  pour afficher le fichier suivant.

Appuyez sur la touche  pour afficher le fichier précédent.



3. Appuyez sur la touche ADJ.

Le lecture débute.

Avance rapide	Appuyez sur la touche  pendant la lecture.
Retour	Appuyez sur la touche  pendant la lecture.
Pause/lecture	Appuyez sur la touche ADJ.
Réglage du volume	Appuyez sur les touches   pendant la lecture.

Autres fonctions possibles en mode Lecture

Menu des réglages de la lecture





Le menu Lecture comporte les fonctions listées dans le tableau suivant :

Réglage	Option	Voir
Diaporama	_____	P.100
Protéger	Sélectionner/Désélectionner 1FICHIER, Sélectionner/Désélectionner TS FICHIERS, Multi-file Selection	P.101
DPOF	Sélectionner/Désélectionner 1FICHIER, Sélectionner/Désélectionner TS FICHIERS, Multi-file Selection	P.104
Changer de taille	1280, 640	P.107
Copier sur la carte	_____	P.108

Mémo

Le menu SETUP est accessible depuis le menu des réglages de la lecture. Pour le détail, voir P.110.

Utilisation du menu lecture

1. Appuyez sur la touche  Lecture pour mettre l'appareil en mode Lecture.
2. Appuyez sur la touche MENU/OK.
Le menu Lecture apparaît.
3. Appuyez sur les touches   pour sélectionner le paramètre souhaité.
4. Après avoir sélectionné un paramètre de réglage, appuyez sur la touche  .
Chaque écran de fonction apparaît.

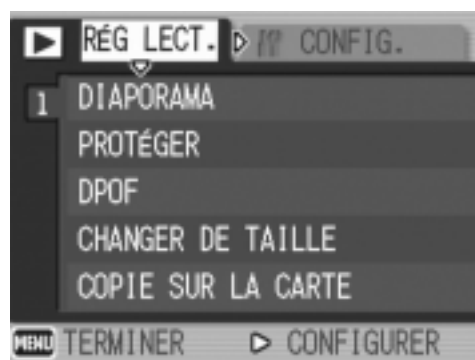

Affichage automatique de vos photos par ordre chronologique (DIAPORAMA)

Vous pouvez afficher sur l'écran LCD à la suite les unes des autres les images fixes, séquences vidéo et fichiers sons. Cette fonction s'appelle "diaporama".

Pour visualiser un diaporama, procédez de la manière suivante.

1. Appuyez sur la touche  Lecture.

La dernière photo prise s'affiche en premier.

2. Appuyez sur la touche MENU/OK .

Le menu Lecture apparaît.

3. Assurez-vous que [DIAPORAMA] est sélectionné, puis appuyez sur la touche  .

Le diaporama débute et les images fixes ou animées s'affichent par ordre chronologique.

Pour arrêter le diaporama, il vous suffit d'appuyer sur une touche de l'appareil photo, au choix.

Le diaporama recommencera indéfiniment depuis le début jusqu'à ce que vous l'arrêtiez.

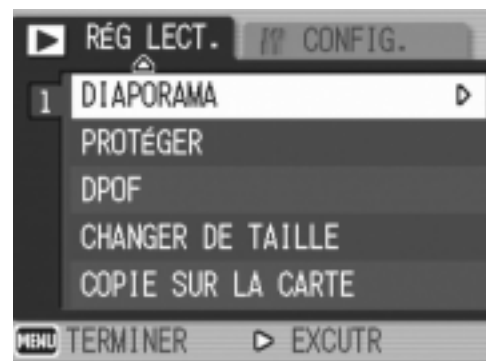

Mémo

- Les images fixes sont affichées pendant environ 3 secondes.
- Pour les vidéos, ce n'est pas seulement un cliché, mais le film entier qui s'affiche.
- Les fichiers son sont également lus.

Rendre impossible toute suppression (PROTÉGER)

Vous pouvez protéger vos images fixes et animées en écriture afin d'éviter qu'elles soient accidentellement effacées.



Attention

Les images fixes/animées ainsi que les sons protégés ne peuvent pas être effacés normalement. Ils sont cependant complètement supprimés lorsque vous formatez la mémoire interne ou la carte mémoire.

Protéger les fichiers

1. Appuyez sur la touche Lecture.

La dernière photo prise s'affiche en premier.

2. Appuyez sur les touches pour afficher le fichier à protéger.

3. Appuyez sur la touche MENU/OK .

Le menu des réglages de la lecture apparaît.

4. Appuyez sur la touche pour sélectionner [PROTÉGER] puis appuyer sur la touche .

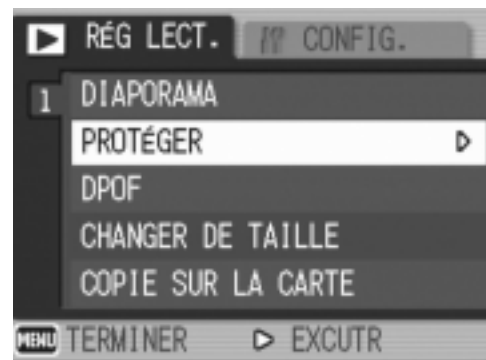

5. Assurez-vous que [1 FICHER] est sélectionné, puis appuyez sur la touche MENU/OK .



Lorsque la fonction de Protection en écriture est activée, le symbole de protection en écriture s'affiche dans la partie supérieure gauche de l'écran.



Protection en écriture de toutes vos images fixes

Pour protéger en écriture toutes vos images fixes (ou animées), procédez de la manière suivante.

1. Appuyez sur la touche Lecture .

2. Appuyez sur la touche MENU/OK .

Le menu Lecture apparaît.

3. Appuyez sur la touche sélectionnez [PROTÉGER] et appuyez sur les touches .

4. Appuyez sur la touche pour sélectionner [TS FICH.].

5. Assurez-vous que [CHOISIR] est sélectionné, puis appuyez sur la touche MENU/OK.

Lorsque la fonction de Protection en écriture est activée, le symbole de protection en écriture s'affiche dans la partie supérieure gauche de l'écran.

Pour supprimer la protection de toutes vos images fixes, séquences vidéo et sons, sélectionnez [ANNULER] à l'étape 5.

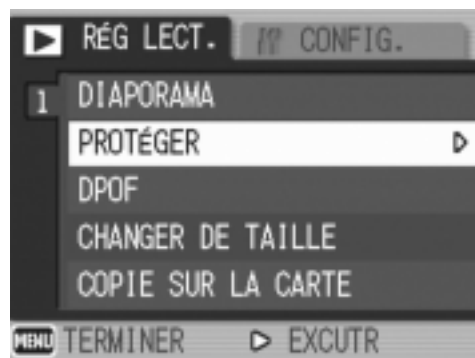



Mémo

Vous pouvez retirer la protection de tous les sons, images fixes, séquences vidéo ou d'une partie seulement en une seule opération.

Protection de plusieurs images fixes et animées ou de sons

Pour protéger certaines images fixes ou animées ou des sons, procédez de la manière suivante:

1. Appuyez sur la touche  Lecture.
2. Appuyez sur la touche  (Affichage mosaïque).
L'écran se subdivise en 12 vignettes et affiche 12 images en même temps.
3. Appuyez sur les touches  et sélectionnez l'image fixe ou animée que vous souhaitez visualiser.
4. Appuyez sur la touche MENU/OK .
Le menu Lecture apparaît.

5. Appuyez sur la touche  sélectionnez [PROTÉGER] et appuyez sur la touche .

6. Appuyez sur les touches , sélectionnez l'image fixe ou animée que vous souhaitez protéger en écriture et appuyez sur la touche MENU/OK.

Le symbole de protection en écriture s'affiche dans la partie supérieure gauche de l'image fixe (ou animée).

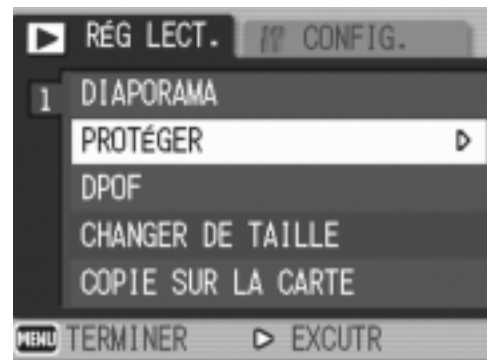

7. Recommencez les étapes 6 afin de sélectionner toutes les images fixes ou animées que vous souhaitez protéger en écriture.

Si vous sélectionnez accidentellement une image fixe, appuyez à nouveau sur la touche MENU/OK pour cette image fixe ou animée afin de désactiver la sélection.

8. Appuyez sur la touche DISP.

Un message apparaît pour indiquer que la protection des images est activée. Une fois la protection activée, l'affichage repasse à l'écran mosaïque.



Mémo

Pour désactiver la protection en écriture de plusieurs images fixes (ou animées) selon la procédure décrite ci-dessus, sélectionnez les images fixes ou animées que vous souhaitez désactiver et validez.



Référence

Veuillez vous reporter à la P.46. pour de plus amples informations sur l'affichage en mosaïque.



Utilisation d'un service de tirage (DPOF)

Pour imprimer les images fixes enregistrées sur la carte mémoire SD, vous pouvez vous rendre dans tout magasin proposant des services de tirage des photos réalisées avec des appareils photo numériques. Pour pouvoir bénéficier de ce type de prestations, il est nécessaire de procéder aux réglages nécessaires au tirage. Ces réglages sont appelés des réglages DPOF (Format de commande de tirage numérique).

Normalement, la fonction DPOF ne spécifie qu'un seul tirage des photos sélectionnées.

Cependant, si vous sélectionnez plusieurs images (ni une seule image, ni toutes les images), vous avez la possibilité de spécifier le nombre de tirages voulu pour chacune d'elles.

Paramétrage au format DPOF de l'image fixe affichée

1. Appuyez sur la touche  Lecture.
2. Affichez l'image fixe que vous souhaitez paramétrer.
3. Appuyez sur la touche MENU/OK .
Le menu des réglages de la lecture apparaît.
4. Appuyez sur la touche  sélectionnez [DPOF] et appuyez sur la touche  .

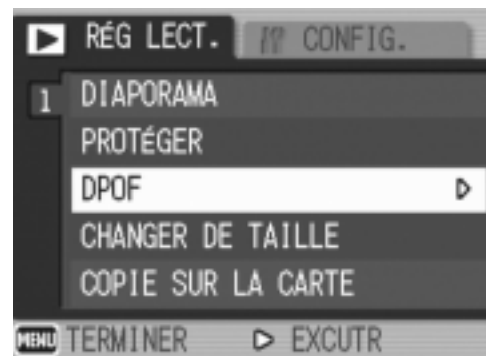

5. Assurez-vous que [1 FICHER] est sélectionné, puis appuyez sur la touche MENU/OK .

Une fois le paramétrage au format DPOF exécuté, le symbole DPOF s'affiche dans la partie supérieure gauche de l'écran.



Mémo

La désactivation du format DPOF d'une seule photo à la fois s'effectue selon la même procédure que celle de l'activation.

Paramétrage de toutes les images fixes au format DPOF

Pour effectuer le paramétrage au format DPOF de toutes les images fixes , procédez de la manière suivante.

1. Appuyez sur la touche Lecture.
2. Appuyez sur la touche MENU/OK .
Le menu Lecture apparaît.
3. Appuyez sur la touche sélectionnez [DPOF] et appuyez sur la touche .
4. Appuyez sur la touche et sélectionnez [TS FICH.].
5. Assurez-vous que [CHOISIR]est sélectionné, puis appuyez sur la touche MENU/OK.

Une fois le paramétrage au format DPOF exécuté, le symbole DPOF s'affiche dans la partie supérieure gauche de l'écran.

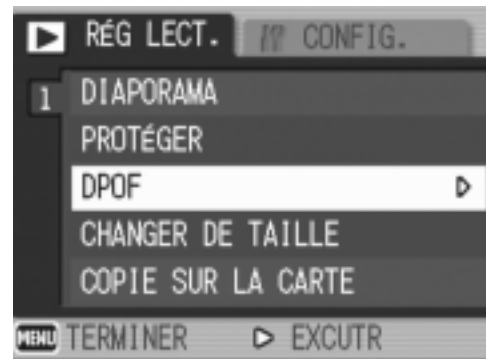







Mémo



- Pour supprimer le réglage DPOF de toutes vos images fixes, sélectionnez [ANNULER] à l'étape 5.
- Vous pouvez utiliser la désactivation du format DPOF de plusieurs images fixes en une seule fois, même lorsque toutes les images ne sont pas au format DPOF.





Paramétrage de plusieurs images fixes au format DPOF

Pour effectuer le paramétrage au format DPOF des images fixes sélectionnées, veuillez suivre les étapes ci-dessous.

- 1. Appuyez sur la touche  Lecture.**
- 2. Appuyez sur la touche  (Affichage mosaïque).**

L'écran se subdivise en 12 vignettes et affiche 12 images en même temps.
- 3. Appuyez sur les touches     pour sélectionner la première image fixe que vous souhaitez paramétrer au format DPOF.**
- 4. Appuyez sur la touche MENU/OK .**

Le menu Lecture apparaît.
- 5. Appuyez sur la touche  sélectionnez [DPOF] et appuyez sur la touche  .**
- 6. Appuyez sur les touches   pour sélectionner le nombre d'exemplaires de l'image à imprimer.**

Appuyez sur la touche  pour augmenter ce nombre ou sur la touche  pour le réduire.
- 7. Appuyez sur les touches   pour sélectionner l'image fixe suivante pour laquelle vous voulez spécifier un tirage DPOF.**
- 8. Appuyez sur les touches   pour sélectionner le nombre d'exemplaires de l'image à imprimer.**

Appuyez sur la touche  pour augmenter ce nombre ou sur la touche  pour le réduire.
- 9. Recommencez les étapes 7 et 8 afin de sélectionner toutes les images fixes que vous souhaitez paramétrer au format DPOF.**
- 10. Appuyez sur la touche MENU/OK .**

Cet affichage indique lorsque les images sélectionnées sont en cours de traitement; une fois le traitement terminé, l'affichage repasse à l'écran d'affichage en mosaïque.

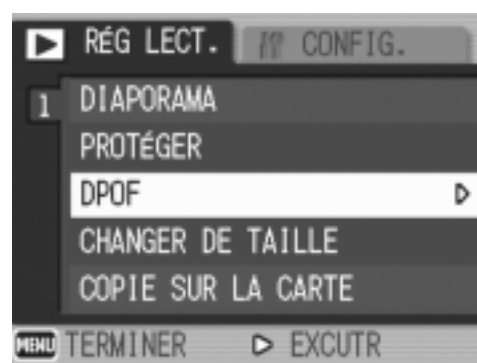

Modification de la taille de l'image (CHANGER DE TAILLE)

Vous pouvez réduire la taille d'image d'une photo et l'enregistrer dans un autre fichier de format différent.



Attention

Une photo avec ou sans son peut être redimensionnée. Un film ne peut pas être redimensionné.



Mémo

- Les types de redimensionnement suivants sont disponibles:

Origina	Redimensionnement	
F2592/N2592/3:2/F2048/N2048	N1280	N640
F1280/N1280	N640	

- Le rapport de la largeur à la hauteur d'une image [3:2] est de 3:2. Quand la taille de cette image est modifiée, elle est réduite à une image [4:3] avec bords supérieur et inférieur noirs.

Pour modifier la taille de l'image, suivez la procédure suivante.

- Appuyez sur la touche Lecture.
- Appuyez sur la touche MENU/OK .
Le menu des réglages de la lecture apparaît.
- Appuyez sur la touche ▼ pour sélectionner [CHANGER DE TAILLE] puis sur la touche ►.
- Appuyez sur les touches ▲▼ pour sélectionner [1280] ou [640].
- Appuyez sur la touche MENU/OK.
La taille de l'image est modifiée et l'image redimensionnée s'affiche.

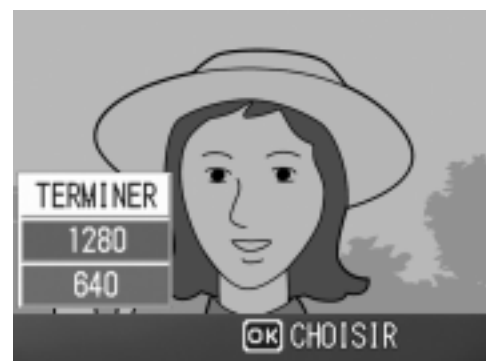
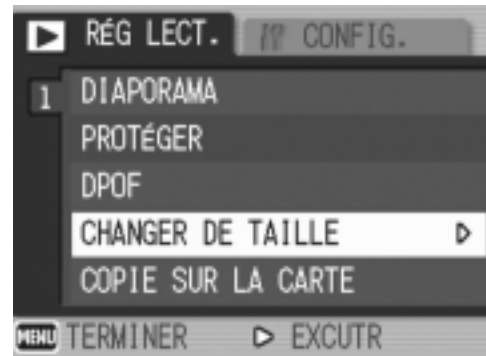

Référence

Pour savoir comment modifier la taille de l'image lors de la prise de vue, consultez la P.62.

Copie du contenu de la mémoire interne sur une carte mémoire (COPIE SUR LA CARTE)

Vous pouvez copier en une seule fois l'ensemble des données relatives aux images animées et fixes qui sont enregistrées dans la mémoire interne de votre appareil sur une carte mémoire SD.

1. Mettez votre appareil photo hors tension.

2. Insérez la carte mémoire SD.

3. Mettez l'appareil photo sous tension.

4. Appuyez sur la touche  Lecture.

5. Appuyez sur la touche MENU/OK .

Le menu des réglages de la lecture apparaît.

6. Appuyez sur la touche ▼ pour sélectionner [COPIE SUR LA CARTE] puis sur la touche ►.

L'écran indique que le transfert est en cours ; une fois le transfert terminé, l'écran de lecture s'affiche à nouveau.

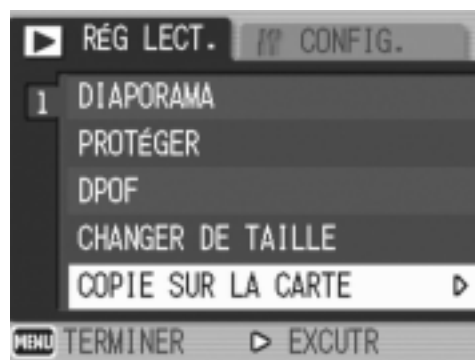

Mémo

- Si la capacité de stockage de la carte mémoire SD sur laquelle vous voulez transférer les images n'est pas suffisante, un message d'avertissement s'affiche indiquant que la capacité est insuffisante. Pour transférer uniquement une partie d'images dont la taille ne dépassera pas l'espace libre de la carte sélectionnez [OUI], puis appuyez sur la touche MENU/OK. Pour annuler le transfert sélectionnez [NON], puis confirmez votre choix par MENU/OK.
- Il est impossible de copier les images de la carte mémoire sur la mémoire interne.

Chapitre 3

Changer les réglages de l'appareil photo

Changer les réglages de l'appareil photo110

Changer les réglages de l'appareil photo

Menu SETUP

Il est possible de changer les réglages de l'appareil photo par affichage du menu SETUP depuis le menu des réglages de prise de vue (voir P.60) ou le menu des réglages de lecture (voir P.99).

Le menu SETUP permet de paramétrer les rubriques listées dans le tableau suivant



*Dans la colonne des options possibles du tableau ci-dessous, les valeurs par défaut à l'achat de l'appareil sont celles entre crochets [].

Réglage	Option	Voir
FORMATAGE [CARTE]	_____	P.112
FORMATAGE [MÉM. INT.]	_____	P.113
LUMINOSITÉ LCD	_____	P.114
TOUCHE RÉG1 TOUCHE RÉG2	[NON], SENSIB. ISO, Q IMAGE/TAILLE, MISE AU POINT, NETTETÉ, PHOTOMÉTRIE, CADRAGE AUTO, MODE CONTINU, IMAGE ET SON	P.115
EXTINCT AUTO	NON, [1], 5, 30 minutes	P.116
SIGNAL SONORE	[TOUS], TEM.SON	P.117
RÉGLAGES VOL.	Sourdine (□□□), Faible (■□□), Moyen (■■□), Fort (■■■),	P.118
CONFIRM. LCD	NON, [0.5], 1, 2, 3 secondes	P.119
N° SÉQUENTIEL	OUI, [NON]	P.120
RÉGLAGE DATE	_____	P.122
LANGUAGE	日本語, [ENGLISH], DEUTSCH, FRANÇAIS, ITALIANO, ESPAÑOL, 簡体中文, 繁体中文, 한국어	P.123
SORTIE VIDÉO	[NTSC], PAL	P.124
APPUYER SUR ZOOM	OUI, [NON]	P.125
AVERT. RÉG. PRISE	[OUI], NON	P.126
CONNEXION USB	SAUVGDER, [ORIGINAL]	P.127
AGR. ICÔNE PHOTO	[NON], OUI	P.131

Utilisation du menu SETUP

Pour afficher et utiliser le menu Setup, procédez de la manière suivante.

Mémo

Pour certaines fonctions, la méthode de sélection des choix n'est pas expliquée ici. Pour le détail de la marche à suivre, voir les explications relatives à chaque fonction.

1. Appuyez sur la touche MENU/OK .

Le menu des réglages de prise de vue (ou le menu Lecture) apparaît.

2. Appuyez sur la touche ► .

Le menu SETUP apparaît.

3. Appuyez sur les touches ▲▼ pour sélectionner le paramètre souhaité.

Les rubriques des réglages s'affichent sur 4 écrans.

Appuyer sur la touche ▼ en bas de la rubrique pour afficher l'écran suivant.

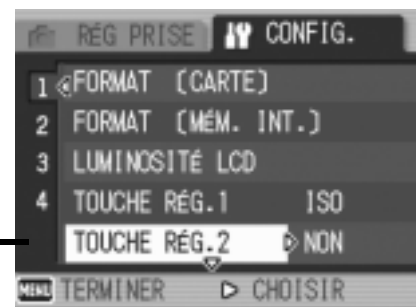

Pour choisir un écran à l'aide de son numéro :

1. Appuyer sur la touche ◀ pour sélectionner un numéro d'écran sur la barre gauche de l'affichage.
2. Utilisez les touches ▲▼ pour passer d'un écran à l'autre.
3. Après avoir sélectionné un écran, appuyer sur la touche ► pour revenir à l'étape de sélection d'un point de réglage.

4. Après avoir sélectionné un point de réglage, appuyer sur la touche ►.

Les options du point de réglage s'affichent.

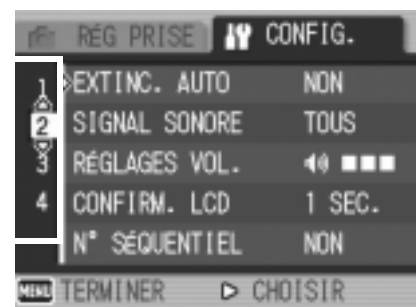

5. Appuyez sur les touches ▲▼ pour faire un choix.

6. Appuyez sur la touche MENU/OK ou ◀ .

7. Après avoir appuyé sur la touche ◀ à l'étape 6, appuyez également sur la touche MENU/OK.

Le menu des réglages de prise de vue disparaît et l'appareil est prêt au fonctionnement.

Formatage de la carte de mémoire SD (FORMAT [CARTE])

En cas d'affichage du message d'erreur "Cette carte n'est pas utilisable" ou si une carte a été formatée par un ordinateur ou un autre système, formatez la carte de mémoire SD avant de l'utiliser. Le formatage est le processus consistant à préparer une carte de sorte que des données image puissent être entrées dans sa mémoire.

Attention

Si vous formatez une carte sur laquelle sont enregistrées des images fixes, tout son contenu sera effacé.

Référence

Pour savoir comment formater la mémoire intégrée, voir P.113.

Pour procéder au formatage, procédez de la manière suivante.

1. Affichez le menu setup.

Pour le détail de la marche à suivre, voir P.111.

2. Appuyez sur la touche ▼ pour sélectionner [FORMAT [CARTE]] puis appuyez sur la touche ►.

Un écran apparaît pour confirmer le formatage.

3. Appuyez sur les touches ◀▶ pour sélectionner [OUI] puis appuyez sur la touche MENU/OK.

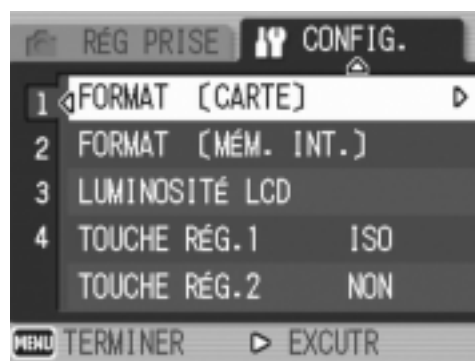

Le formatage débute et une fois le formatage terminé, l'écran PARAMETRAGE s'affiche à nouveau.

Si votre appareil photo ne contient pas de carte mémoire SD, un message s'affichera à l'écran. Après avoir mis l'appareil photo hors tension, insérez une carte mémoire SD et recommencez la procédure de formatage.

Mémo

Protéger vos images pour qu'elles ne soient pas détruites

En faisant glisser la protection en écriture sur [VERROUILLAGE], vous protégez vos photos contre toute suppression ou formatage accidentel.

Si vous déverrouillez la protection (en repositionnant le curseur dans sa position initiale), il est à nouveau possible d'effacer et de supprimer les informations que contient la carte mémoire.

Formatage de la mémoire interne (FORMAT [MÉM. INT.]

Le formatage de la mémoire interne permet d'effacer toutes les images enregistrées.



Attention

Le formatage de la mémoire interne entraîne l'effacement de toutes les images qui y sont enregistrées. Si vous souhaitez conserver certaines images enregistrées dans la mémoire, contactez la maintenance de Ricoh avant de formater la mémoire interne.

Pour effectuer le formatage, procédez de la manière suivante.

1. Affichez le menu setup.

Pour le détail de la marche à suivre, voir P.111.

2. Appuyez sur la touche ▼ pour sélectionner [FORMAT [MÉM. INT.]] puis appuyez sur la touche ►.

Un écran apparaît pour confirmer le formatage.

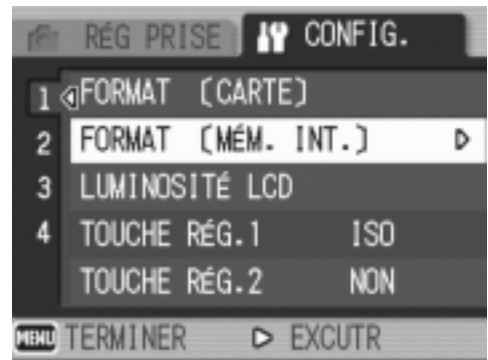

3. Appuyez sur les touches ◀▶ pour sélectionner [OUI] puis appuyez sur la touche MENU/OK.

Le formatage débute et une fois le formatage terminé, l'écran PARAMETRAGE s'affiche à nouveau.

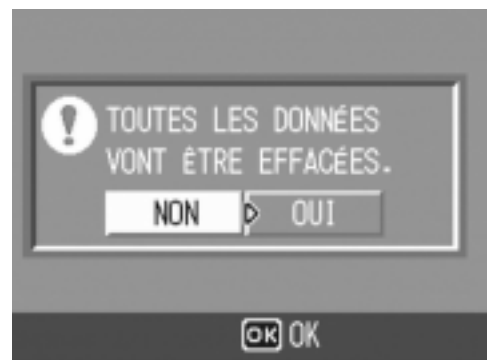

Réglage de luminosité de l'écran LCD (LUMINOSITÉ LCD)

Pour régler la luminosité de l'écran LCD, procédez de la manière suivante.

1. Affichez le menu setup.

Pour le détail de la marche à suivre, voir P.111.

2. Appuyez sur la touche ▼ pour sélectionner [LUMINOSITÉ LCD] puis appuyez sur la touche ►.

La barre de réglage de la luminosité de l'écran LCD s'affiche.

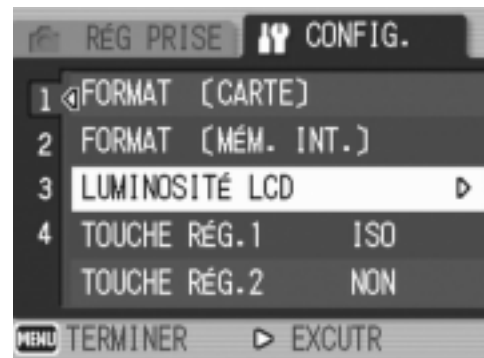

3. Appuyez sur la touche ▲▼ et réglez la luminosité.

Si vous déplacez la barre vers ☀, l'écran fonce. Si vous déplacez la barre vers ☀☀, l'écran s'éclaircit.

La luminosité de l'écran derrière la barre de réglage change en fonction de votre réglage.



4. Lorsque vous avez obtenu la luminosité souhaitée, appuyez sur la touche MENU/OK.

L'écran de PARAMETRAGE s'affiche à nouveau.

Ce réglage reste en vigueur jusqu'à sa prochaine modification.

Mémo

Pendant la prise de vue, laissez le doigt sur la touche DISP. pour maximiser la luminosité de l'écran à cristaux liquides.

Si la luminosité est au maximum, continuez à appuyer sur la touche DISP. pour revenir au réglage de la luminosité à l'aide de l'option [LUMINOSITÉ LCD].

Affectation d'une fonction à la touche ADJ. (TOUCHE RÉGLAGE 1/2)

La touche ADJ. permet d'afficher les écrans de paramétrage de l'exposition et de la balance des blancs avec un nombre minimum d'opérations.

L'option [TOUCHE RÉGLAGE 1] ou [TOUCHE RÉGLAGE 2] permet d'ajouter une fonction qu'il est possible d'activer en appuyant sur la touche ADJ..

Réglages possibles	Voir
NON *Paramétrage 2 par défaut	-
SENSIB. ISO *Paramétrage 1 par défaut	P.83
Q IMAGE/TAILLE	P.62
AF/MF (MISE AU POINT)	P.66
Netteté (NETTETÉ)	P.70
PHOTOMÉTRIE	P.69
CADRAGE AUTO	P.72
MODE CONTINU	P.91
IMAGE ET SON	P.78

Pour assigner une fonction à [TOUCHE RÉG. 1] ou [TOUCHE RÉG. 2], procédez de la manière suivante.

1. Affichez le menu setup.

Pour le détail de la marche à suivre, voir P.111.

2. Appuyez sur la touche ▼ pour sélectionner [TOUCHE RÉG. 1] ou [TOUCHE RÉG. 2], puis appuyez sur la touche ►.

3. Appuyez sur la touche ▲▼ pour sélectionner le réglage souhaité.

4. Appuyez sur la touche MENU/OK ou ◀.

5. Après avoir appuyé sur la touche ◀ à l'étape 4, appuyez également sur la touche MENU/OK .

Ce réglage reste en vigueur jusqu'à sa prochaine modification.

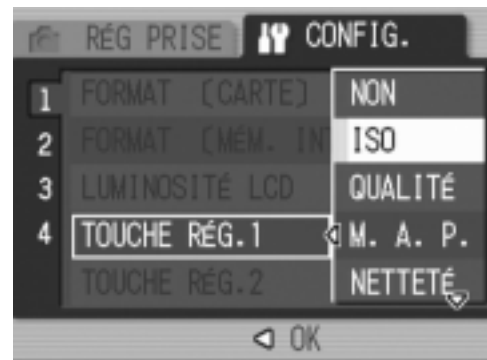

Référence

Utilisation de la touche ADJ. P.59.

Modification des paramètres de la mise hors tension automatique (EXTINC. AUTO)

Si vous n'utilisez pas l'appareil photo pendant la durée programmée, l'appareil s'éteint automatiquement (Mise hors tension automatique) afin de réduire le déchargement des piles/de la batterie.

Lorsque vous achetez votre appareil, la mise hors tension automatique est programmée sur 1 minute. Vous pouvez modifier ce réglage si vous le souhaitez.

Réglages possibles
NON (La mise hors tension automatique n'est pas activée)
1 Minute *Paramétrage usine par défaut
5 Minutes
30 Minutes

Pour modifier le réglage de la mise hors tension automatique, procédez de la manière suivante.

1. Affichez le menu setup.

Pour le détail de la marche à suivre, voir P.111.

2. Appuyez sur la touche ▼ pour sélectionner [EXTINC. AUTO] puis appuyez sur la touche ►.

3. Appuyez sur la touche ▲▼ pour sélectionner le réglage souhaité.

4. Appuyez sur la touche MENU/OK ou ◀.

5. Après avoir appuyé sur la touche ◀ à l'étape 4, appuyez également sur la touche MENU/OK .

Ce réglage reste en vigueur jusqu'à sa prochaine modification.

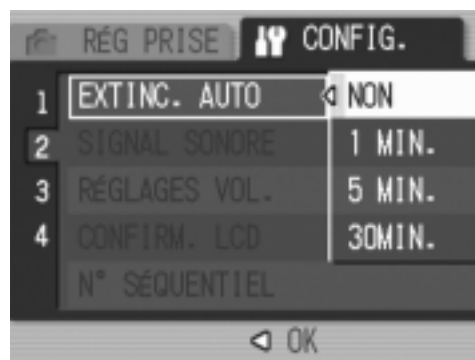

📄 Mémo

- Pour continuer à utiliser l'appareil lorsque la fonction mise hors tension automatique est activée, appuyez sur la touche Marche/Arrêt pour remettre l'appareil sous tension. Pour remettre l'appareil en marche et l'utiliser en mode Lecture, il est également possible de procéder en appuyant sur la touche Lecture pendant au moins une seconde.
- La fonction de mise hors tension automatique ne fonctionne pas lorsque l'appareil est connecté à votre ordinateur.
- Lors de la prise de vues à intervalle, les présents paramètres ne sont pas valides et la mise hors tension automatique ne fonctionne pas.

Pour changer le réglage du signal sonore (SIGNAL SONORE)

Pendant son fonctionnement, l'appareil photo peut émettre quatre types de sons: un son de démarrage, un son de déclenchement, un son de mise au point et un simple bip sonore.

- Son de démarrage : Signal sonore émis lorsque l'appareil photo est mis sous tension.
- Son de déclenchement : Lorsque le point est fait, l'appareil émet le son de mise au point (bip-bip).
- Son de mise au point : Lorsque le point est fait, l'appareil émet le son de mise au point.
- Signal sonore : Si vous tentez une opération impossible, l'appareil émet une série de bip sonores.

Réglages possibles
TEM.SON (son de déclenchement et bip sonore uniquement)
TOUS (tous signaux activés) *Paramétrage usine par défaut

Pour changer les réglages du signal sonore, procédez de la manière suivante :

1. Affichez le menu setup.

Pour le détail de la marche à suivre, voir P.111.

2. Appuyez sur la touche ▼ pour sélectionner [SIGNAL SONORE] puis appuyez sur la touche ► .

3. Appuyez sur la touche ▲▼ pour sélectionner le réglage souhaité.

4. Appuyez sur la touche MENU/OK ou ◀

5. Après avoir appuyé sur la touche ◀ à l'étape 4, appuyez également sur la touche MENU/OK .

Ce réglage reste en vigueur jusqu'à sa prochaine modification.

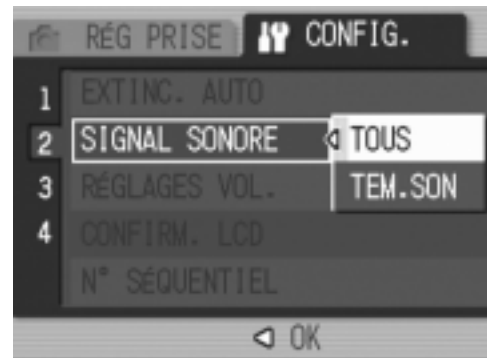

Référence

Pour le réglage du volume, voir en P.118.

Changer le volume du signal sonore (RÉGLAGES VOL.)

Le volume du signal sonore est réglable.

Niveaux du volume	
<input type="checkbox"/> <input type="checkbox"/> <input type="checkbox"/>	(Sourdine)
<input checked="" type="checkbox"/> <input type="checkbox"/> <input type="checkbox"/>	(Faible)
<input checked="" type="checkbox"/> <input checked="" type="checkbox"/> <input type="checkbox"/>	(Moyen) *Paramétrage usine par défaut
<input checked="" type="checkbox"/> <input checked="" type="checkbox"/> <input checked="" type="checkbox"/>	(Fort)

Pour changer les réglages du signal sonore, procédez de la manière suivante :

1. Affichez le menu setup.

Pour le détail de la marche à suivre, voir P.111.

2. Appuyez sur la touche ▼ pour sélectionner [RÉGLAGES VOL.] puis appuyez sur la touche ►.

3. Appuyez sur la touche ▲▼ pour sélectionner le réglage souhaité.

4. Appuyez sur la touche MENU/OK ou ◀.

5. Après avoir appuyé sur la touche ◀ à l'étape 4, appuyez également sur la touche MENU/OK.

Ce réglage reste en vigueur jusqu'à sa prochaine modification.



Modification du délai de validation de l'image (CONFIRM. LCD)

Immédiatement après avoir appuyé sur le déclencheur, l'image fixe que vous avez prise s'affiche pendant quelques instants afin que vous puissiez vérifier la photo prise.

Lorsque vous achetez l'appareil photo, le délai de validation de l'image est programmé sur 1 seconde. Toutefois, vous pouvez modifier ce paramétrage si vous le souhaitez.

Réglages possibles
NON (La photo ne s'affiche pas pour validation)
0.5 Second *Paramétrage usine par défaut
1 Seconde
2 Secondes
3 Secondes

Pour modifier le délai de validation, procédez de la manière suivante.

1. Affichez le menu setup.

Pour le détail de la marche à suivre, voir P.111

2. Appuyez sur la touche ▼ pour sélectionner [CONFIRM. LCD] puis appuyez sur la touche ►.

3. Appuyez sur la touche ▲▼ pour sélectionner le réglage souhaité.

4. Appuyez sur la touche MENU/OK ou ◀.

5. Après avoir appuyé sur la touche ◀ à l'étape 4, appuyez également sur la touche MENU/OK .

Ce réglage reste en vigueur jusqu'à sa prochaine modification.

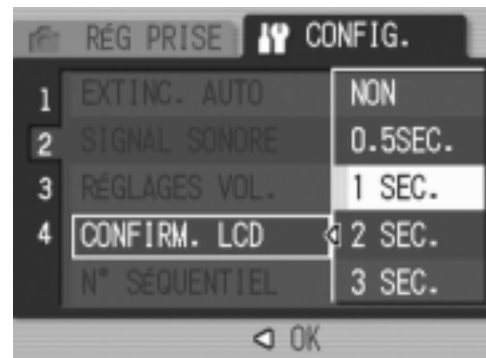

! Attention

Quand [CONFIRM. LCD] est réglé sur 0,5 seconde, des symboles comme la barre du zoom risquent d'apparaître sur l'écran et d'y rester.

Modification des paramètres du nom de fichier (N° SÉQUENTIEL)

Lorsque vous réalisez une prise de vue fixe, celle-ci est enregistrée soit sur la carte mémoire SD, soit dans la mémoire interne, et un nom de fichier lui est automatiquement attribué sous la forme d'un numéro consécutif.

Lorsque vous changez de carte mémoire SD, vous pouvez programmer votre appareil photo pour qu'il poursuive ou non la numérotation consécutive de la carte mémoire SD précédente.

Réglages possibles	
[OUI] (Continuer la numérotation)	Des noms de fichiers seront automatiquement attribués aux images fixes que vous aurez prises, sous le format "R" suivi de 7 chiffres, de R0010001.jpg à R9999999.jpg. Grâce à cette fonction, la numérotation consécutive des fichiers enregistrés sur la carte mémoire SD précédente ne sera pas interrompue lors du changement de carte .
NON (Interrompre la numérotation) *Paramétrage usine par défaut	A chaque fois qu'une nouvelle carte est utilisée, la numérotation du fichier est attribuée de RIMG0001.jpg à RIMG9999.jpg. Si la numérotation dépasse RIMG9999, il n'est plus possible d'enregistrer.

Pour modifier les paramètres de numérotation des fichiers, procédez de la manière suivante.

1. Affichez le menu setup.

Pour le détail de la marche à suivre, voir P.111.

2. Appuyez sur la touche ▼ pour sélectionner [N° SÉQUENTIEL] puis appuyez sur la touche ►.

3. Appuyez sur la touche ▲▼ pour sélectionner le réglage souhaité.

4. Appuyez sur la touche MENU/OK ou ◀.

5. Après avoir appuyé sur la touche ◀ à l'étape 4, appuyez également sur la touche MENU/OK.

Ce réglage reste en vigueur jusqu'à sa prochaine modification.

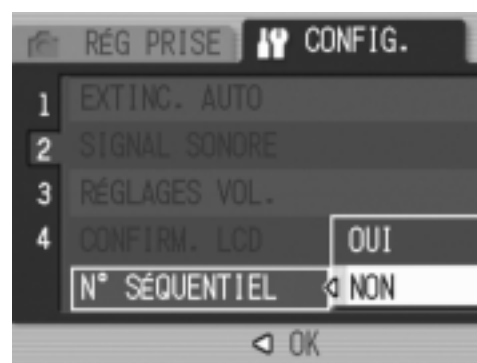



Mémo

- Lorsque vous enregistrez vos images dans la mémoire interne, les noms des fichiers sont attribués exactement de la même manière que lorsque la fonction [N° SÉQUENTIEL] est paramétrée sur [NON].
- Au transfert des images sur un ordinateur à l'aide de la fonction RICOH Gate La (P.143), si le nom attribué au fichier existe déjà dans le dossier de destination, le fichier est automatiquement renommé avant enregistrement pour éviter les problèmes d'écrasement.
- Quand une image est transférée sur un ordinateur à l'aide d'une mémoire de grande capacité (P.146), elle est enregistrée dans un fichier intitulé "RIMG****.jpg" (où **** indique le numéro de l'image) même si [N° SEQUENTIEL] est réglé sur OUI.
- Quand la numérotation atteint RIMG9999, il n'est plus possible d'enregistrer de fichiers. Dans ce cas, envoyez les données de l'image de la carte de mémoire SD à la mémoire interne d'un ordinateur ou à un support de stockage puis formater la carte de mémoire SD.

Réglage de la date et de l'heure (RÉGLAGE DATE)

Lorsque vous achetez l'appareil, la date & l'heure ne sont pas réglées correctement.

Vous trouverez ici l'explication des réglages de date et heure à l'écran SETUP.

1. Affichez le menu setup.

Pour le détail de la marche à suivre, voir P.111.

2. Appuyez sur la touche ▼ pour sélectionner [RÉGLAGE DATE] puis appuyez sur la touche ►.



3. Appuyez sur ▲▼◀▶ pour régler l'année, le mois, le jour et l'heure.

Laissez le doigt sur la touche ▲ ou ▼ pour passer plus rapidement aux valeurs suivantes/précédentes.

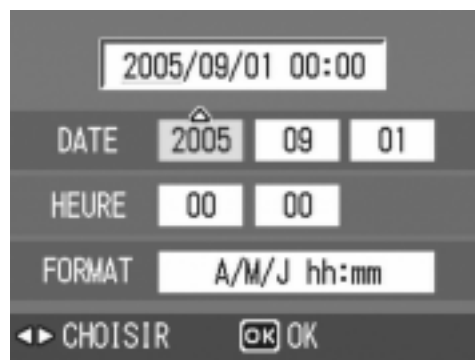

4. Dans [FORMAT], choisissez le format date et heure.

5. Vérifiez l'indication au bas de l'écran et appuyez sur la touche MENU/OK .

Une fois la date et l'heure entrées, l'affichage revient au menu Setup.

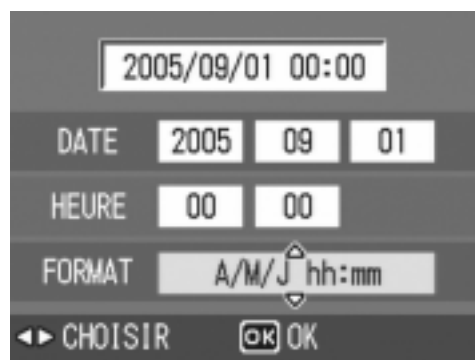

Mémo

- Si les piles sont retirées pendant environ une semaine, le paramétrage de la date et de l'heure sera annulé. Dès lors, veuillez recommencer la même opération.
- Pour mémoriser le paramétrage de la date et de l'heure, installer une batterie entièrement chargée pendant au moins deux heures.

Modification de la langue d'affichage (LANGUAGE/ 言語)

Vous pouvez modifier la langue qui s'affiche sur l'écran LCD.

Réglages possibles
日本語 (Japanese)
ENGLISH (English)
DEUTSCH (German)
FRANÇAIS (French) *Paramétrage usine par défaut
ITALIANO (Italian)
ESPAÑOL (Spanish)
簡体中文 (Simplified Chinese)
繁体中文 (Traditional Chinese)
한국어 (Korean)

Pour modifier les paramètres de configuration de la langue, veuillez suivre la procédure suivante.

1. Affichez le menu setup.

Pour le détail de la marche à suivre, voir P.111.

2. Appuyez sur la touche ▼ pour sélectionner [LANGUAGE/言語] puis appuyez sur la touche ►.

L'écran de sélection de la langue apparaît.

3. Appuyez sur les touches ▲▼◀▶ pour sélectionner les paramètres souhaités.

4. Appuyez sur la touche MENU/OK.

Ce réglage reste en vigueur jusqu'à sa prochaine modification.



Changement du mode de visualisation sur téléviseur (SORTIE VIDÉO)

Vous pouvez visionner vos photos et séquences vidéo sur l'écran de votre téléviseur en raccordant l'appareil photo à ce dernier à l'aide du câble AV fourni avec l'appareil.

Votre appareil photo est réglé sur le système de lecture NTSC (système utilisé au Japon et dans d'autres pays) afin de pouvoir être utilisé avec votre télévision, etc. Si l'équipement auquel vous souhaitez vous connecter fonctionne avec le système PAL (utilisé en Europe, etc.), veuillez, dès lors, sélectionner le système PAL dans le menu de configuration de votre appareil photo et ce, avant de raccorder les deux appareils.

Réglages possibles
NTSC *Paramétrage usine par défaut
PAL

Pour modifier le système de lecture, procédez de la manière suivante.

1. Affichez le menu setup.

Pour le détail de la marche à suivre, voir P.111.

2. Appuyez sur la touche ▼ pour sélectionner [SORTIE VIDÉO] puis appuyez sur la touche ►.

3. Appuyez sur la touche ▲▼ pour sélectionner le réglage souhaité.

4. Appuyez sur la touche MENU/OK ou ◀.

5. Après avoir appuyé sur la touche ◀ à l'étape 4, appuyez également sur la touche MENU/OK .

Ce réglage reste en vigueur jusqu'à sa prochaine modification.



Mémo

Le raccordement du câble AV à l'appareil entraîne l'extinction de l'écran LCD.

Référence

Veuillez vous reporter à la P.48 pour de plus amples informations sur la visualisation d'images fixes sur votre écran de télévision.

Modification du réglage de zoom par pas (APPUYER SUR ZOOM)

La longueur focale du zoom optique peut être fixée à l'une des cinq valeurs proposées (28, 35, 50, 85, 105, 135, ou 200 mm en équivalent 35 mm) (Zoom par pas).

Réglages possibles
NON *Paramétrage usine par défaut
OUI

Pour indiquer si vous voulez utiliser ce zoom par paliers (OUI) ou pas (NON), procédez comme suit.

1. Affichez le menu setup.

Pour le détail de la marche à suivre, voir P.111.

2. Appuyez sur la touche ▼ pour sélectionner [APPUYER SUR ZOOM] puis appuyez sur la touche ►.

3. Appuyez sur la touche ▲▼ pour sélectionner le réglage souhaité.

4. Appuyez sur la touche MENU/OK ou ◀.

5. Après avoir appuyé sur la touche ◀ à l'étape 4, appuyez également sur la touche MENU/OK .

Ce réglage reste en vigueur jusqu'à sa prochaine modification.

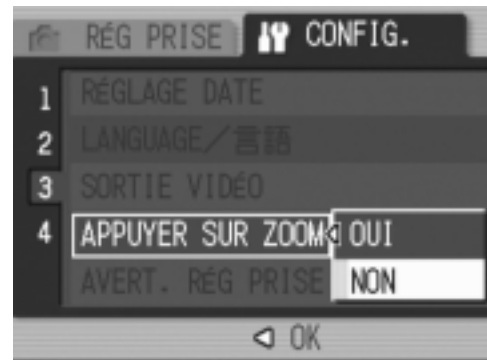

Mémo

L'agrandissement pas-à-pas en mode Macro s'effectue selon quatre distances focales (31, 35, 50, 85, 105, 135, et 200 mm par conversion en équivalent à 35 mm).

Référence

Pour plus de précisions sur l'utilisation du zoom optique, voir P.35.

Afficher une alarme de changement des réglages (AVERT. RÉG PRISE)

Il est possible, à la mise en marche, de faire clignoter l'icône d'une fonction modifiée ou d'afficher, pendant environ 5 secondes, un message de mise en garde signalant un changement quand le réglage initial des fonctions suivantes a été modifié.

- Balance des blancs
- Mise au point
- Sensibilité ISO
- Comp. d'expo.
- Temps d'expo.

Quand une touche est activée alors qu'une icône est en clignotement, celui-ci s'interrompt et l'icône s'allume en continu. Dès qu'une touche de l'appareil est actionnée, le message de mise en garde disparaît.

Réglages possibles
OUI
NON *Paramétrage usine par défaut

Pour régler l'alarme réglage sur marche (OUI) ou arrêt (NON), procéder de la manière suivante.

1. Affichez le menu setup.

Pour le détail des opérations, voir P.111.

2. Appuyez sur la touche ▼ pour sélectionner [AVERT. RÉG PRISE] puis appuyez sur la touche ►.

3. Appuyez sur les touches ▲▼ pour sélectionner le paramètre souhaité.

4. Appuyez sur la touche MENU/OK ou ◀.

5. Après avoir appuyé sur la touche ◀ à l'étape 4, appuyez également sur la touche MENU/OK.

Ce réglage reste en vigueur jusqu'à sa prochaine modification.

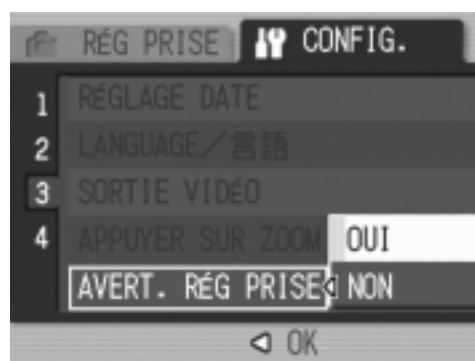

Modification du système de communication USB (CONNEXION USB)

Une modification du système de communication USB (par sélection de [SAUVDGER] à [CONNEXION USB] du menu Setup, permet de parcourir les fichiers se trouvant dans l'appareil photo pendant le transfert de l'appareil photo à un ordinateur via un câble USB sans avoir à installer l'application accessoire ou le pilote USB.

En principe, sélectionnez [ORIGINAL]. Si le paramétrage a été effectué sur [ORIGINAL], il est possible de transférer les images sur un ordinateur à l'aide de RICOH Gate La.

Mode	SAUVDGER	ORIGINAL
Méthode de téléchargement	Il est possible de commander directement la carte de mémoire SD ou la mémoire incorporée dans l'appareil photo pour le traitement des fichiers comme s'il s'agissait d'un lecteur extérieur.	Le logiciel RICOH Gate La permet d'effectuer un transfert automatique vers l'ordinateur. Le monteur permet le transfert vers l'ordinateur. (Mac OS)
Installation depuis le CD-ROM Caplio	Inutile	Nécessaire
Système d'exploitation supporté		
Windows 98/98 SE	X	○
Windows 2000 Professional	○	○
Windows Me	○	○
Windows XP Home Edition	○	○
Windows XP Professional	○	○
Mac OS 8.6	X	○
Mac OS 9.0 à 9.2.2	○	○
Mac OS X 10.1.2 à 10.4	○	○
Pour ceux	Habités à des opérations de fichiers sur plateforme Ne souhaitant pas installer un pilote USB ou autre.	Souhaitant automatiser le téléchargement vers les ordinateurs Avec Windows 98/98 Deuxième édition Avec Mac OS 8.6



Attention

- Il n'est pas possible d'utiliser le logiciel RICOH Gate La ou le logiciel de transfert Caplio pour effectuer un transfert de fichier en [SAUVDGER].
- En [SAUVDGER], seule la lecture des fichiers est possible depuis l'appareil photo, leur écriture ou leur annulation est impossible.
- Pour procéder à une impression directe sur une imprimante supportant à la fois l'impression directe et PictBridge, sélectionnez [ORIGINAL] pour la [CONNEXION USB].

Pour modifier le système de connexion USB, procédez de la manière suivante :

1. Affichez le menu setup.

Pour la marche à suivre, voir en P.111.

2. Appuyez sur la touche ▼ pour sélectionner [CONNEXION USB]. Appuyez ensuite sur la touche ►.

3. Appuyez sur la touche ▲▼ pour sélectionner une valeur.

4. Appuyez sur la touche MENU/OK ou ◀.

5. Si vous avez appuyé sur la touche ◀ à l'étape 4, appuyez sur la touche MENU/OK.

Ces valeurs de réglage restent en vigueur jusqu'au prochain changement.



 **Référence**

Pour le transfert des images à l'aide de RICOH Gate La, voir en P.143.

Pour transférer des images en Mode mémoire de masse, procédez de la manière suivante :

1. Réglez [CONNEXION USB] sur [SAUVGDER] au menu Setup.
2. Vérifiez que l'appareil photo est hors tension.
3. Raccordez le câble USB accessoire à un port USB de l'ordinateur.
4. Raccordez le câble USB au connecteur USB de l'appareil photo.



L'appareil photo est mis sous tension.

L'ordinateur lit automatiquement le fichier nécessaire à la reconnaissance de l'appareil photo en tant que lecteur.

Voici un exemple d'écran sous Windows XP.

Après ces préparatifs, l'appareil photo est affiché sous forme de lecteur dans Système (Windows) ou Bureau (Macintosh).

5. Copiez un fichier vers la position souhaitée depuis le lecteur affiché.

La figure ci-contre montre la configuration des dossiers dans un lecteur.

Quand c'est le contenu de la mémoire incorporée qui est affiché, le nom du lecteur est RICOHDCI.

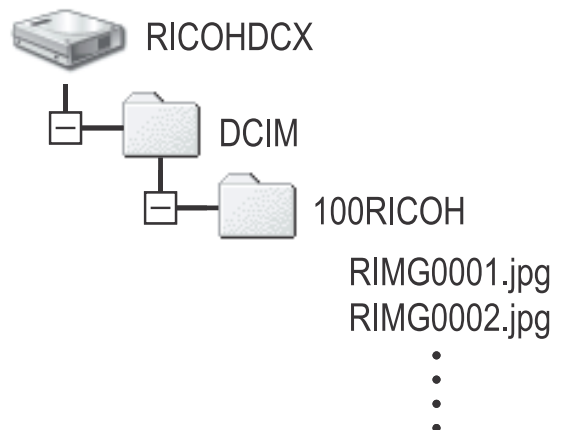

Attention

- Ne pas débrancher le câble USB pendant le transfert.
- Si un fichier du même nom existe déjà dans le dossier de destination, il est écrasé. Pour éviter d'écraser un fichier, renommez ce fichier ou transférez les images dans un autre dossier.

Mémo

Quand la carte de mémoire SD est insérée, ses fichiers s'affichent. Dans le cas contraire, ce sont les fichiers de la mémoire interne qui sont affichés.

Pour débrancher l'appareil photo de l'ordinateur (Windows)

L'illustration est un exemple avec Windows XP. La terminologie est différente avec les autres systèmes d'exploitation mais les opérations sont les mêmes.

1. Cliquez sur l'icône [Enlever du matériel en toute sécurité] du côté droit de la barre des tâches.
- 
- A screenshot of a Windows XP taskbar showing the 'Safe Removal of Hardware' icon, which consists of a computer monitor with a red 'X' over it, and the time 16:49.
2. Sélectionnez [Mémoire grande capacité USB] et cliquez sur [Arrêt].
 3. Vérifiez que [Mémoire grande capacité USB] est bien sélectionné et cliquez sur [OK].
 4. Cliquez sur [OK].
 5. Débranchez le câble USB.

Pour débrancher l'appareil photo de l'ordinateur (Macintosh)

1. Mettez le lecteur affiché dans la corbeille.
2. Débranchez le câble USB.

Agrandissement de l'affichage des icônes (AGR. ICÔNE PHOTO)

Les icônes sont agrandies sur l'écran de prise de vue. Avec cette option, les icônes suivantes sont agrandies :

- Flash
- Prise de vue macro
- Retardateur
- Balance des blancs
- Mise au point
- Compensation d'exposition
- Sensibilité ISO

Quand ces icônes sont agrandies, les indications suivantes ne sont plus affichées :

- Barre du zoom/Barre de mise au point
- Date/Heure
- Netteté
- Intensité

Pour agrandir les icônes sur l'écran de prise de vue, procédez de la manière suivante :

1. Affichez le menu Setup.

Pour la marche à suivre, voir en P.111.

2. Appuyez sur la touche ▼ pour sélectionner [AGR. ICÔNE PHOTO]. Appuyez ensuite sur la touche ►.

3. Appuyez sur la touche ▲▼ pour sélectionner [OUI].

4. Appuyez sur la touche MENU/OK ou ◀.

Le réglage de l'agrandissement des icônes de prise de vue est terminé.

5. Si vous avez appuyé sur la touche ◀ à l'étape 4, appuyez sur la touche MENU/OK.

Le paramétrage de l'agrandissement de l'icône de prise de vue est terminé. Ces valeurs de réglage restent en vigueur jusqu'au prochain changement.

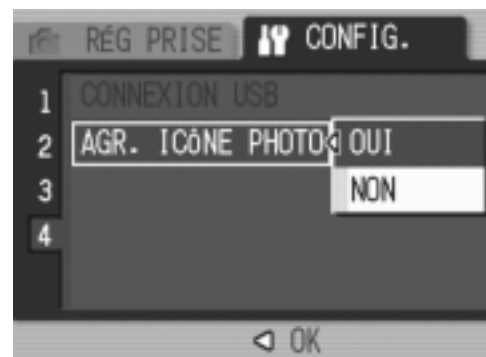

Chapitre 4

Installation du logiciel (Téléchargement d'image dans un ordinateur)

Installation du logiciel fourni (pour Windows).....	134
Installation du logiciel fourni (pour Macintosh).....	153

Installation du logiciel fourni (pour Windows)

Installez le logiciel de transfert d'images sur votre ordinateur. (Cette procédure est appelée [Installation]).

Mémo

- Si un fichier du même nom existe déjà dans le dossier de destination, il est écrasé. Pour éviter d'écraser un fichier, renommez ce fichier ou transférez les images dans un autre dossier.
- Pour télécharger des images de l'appareil photo vers un ordinateur sans procéder par l'installation du logiciel nécessaire, réglez [CONNEXION USB] sur [SAUVGDER] sur l'appareil photo (P.127).

Référence

Pour la marche à suivre pour le téléchargement des images de l'appareil photo vers un ordinateur, voir le Mode d'emploi du logiciel se trouvant sur le CD-ROM Caplio. Pour les instructions d'affichage du Mode d'emploi du logiciel, voir P.137.

Attention

- Assurez-vous que vous avez bien installé le logiciel sur votre ordinateur avant de connecter votre appareil photo numérique à votre ordinateur avec le câble prévu à cet effet. (P.139)
- Quand [SAUVGDER] a été sélectionné dans le menu Setup de l'appareil photo, il est possible de parcourir les fichiers sans avoir à installer l'application accessoire ou le pilote USB. Le réglage à sortie d'usine est effectué sur [ORIGINAL].

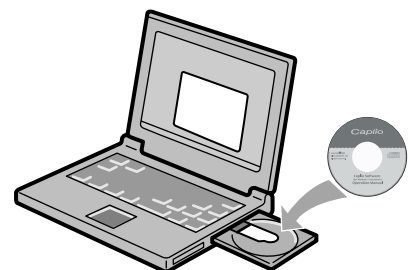

Le logiciel qui peut être installé grâce au CD-ROM Caplio

Une fois que vous avez inséré le CD-ROM Caplio dans le lecteur de CD-ROM, l'écran ci-après apparaît automatiquement:



Rubrique	Description	(Voir)
Installer le logiciel	Utilisez cette touche pour installer le logiciel nécessaire à l'utilisation de l'appareil et des images.	P.139
Installer le DeskTopBinder Lite		P.141
Lire le Mode d'emploi du logiciel	Utilisez cette touche pour afficher le Mode d'emploi du logiciel (PDF).	P.137
Naviguer le CD-ROM	Utilisez cette touche pour afficher la liste des fichiers se trouvant sur le CD-ROM.	P.137

Cliquez sur [Installer le logiciel] et : (P.139)

Les logiciels suivants vont être installés:

Rubrique	Windows		Description
	XP	98	
RICOH Gate La	<input type="radio"/>	<input type="radio"/>	Télécharge des images.
ImageMixer	<input type="radio"/>	<input type="radio"/>	Permet d'afficher ou d'éditer les photos et de créer des CD de vidéos. DirectX (voir P.150) est nécessaire pour travailler sur les vidéos.
USB Driver	<input type="radio"/>	<input type="radio"/>	Utilisé pour connecter l'appareil à l'ordinateur. Ce pilote est programmé pour cet appareil. (Il est également compatible avec les modèles existants)
WIA Driver	<input type="radio"/>	-	Utilisé pour capturer des images et connecter l'appareil à l'ordinateur. Ce pilote est programmé pour cet appareil. (Il est également compatible avec les modèles existants)

XP:Windows XP

98:Windows 98/98SE/Me/2000



Référence

L'appareil photo est fourni avec le logiciel ImageMixer qui vous permet d'afficher et d'éditer les images depuis votre ordinateur. Pour apprendre à utiliser ImageMixer, cliquez sur le bouton [?] de la fenêtre d'ImageMixer et lisez le manuel affiché.

Pour connaître les toutes dernières informations concernant ImageMixer, accédez au site Web de la société Pixela (<http://www.imagemixer.com>).



Mémo

L'installateur de WinASPI démarre pendant l'installation de ImageMixer.

WinASPI est nécessaire pour la création d'un CD vidéo à l'aide de ImageMixer.

Cliquez sur [Installer le DeskTopBinder Lite] et : (P.141)

Le logiciel suivant est installé:

Rubrique	Windows		Description
	XP	98	
DeskTopBinder Lite	<input type="radio"/>	<input type="radio"/>	Télécharge des images.
USB Driver	<input type="radio"/>	<input type="radio"/>	Utilisé pour connecter l'appareil à l'ordinateur. Ce pilote est programmé pour cet appareil. (Il est également compatible avec les modèles existants)
WIA Driver	<input type="radio"/>	-	Utilisé pour capturer des images et connecter l'appareil à l'ordinateur. Ce pilote est programmé pour cet appareil. (Il est également compatible avec les modèles existants)

XP:Windows XP

98:Windows 98/98SE/Me/2000



Attention

DeskTopBinder Lite n'est pas compatible avec Windows 98 mais il l'est avec Windows 98 SE.



Référence

- Pour le détail concernant DeskTopBinder Lite, voir le fichier À lire d'abord (fichier PDF), le Guide d'installation (fichier PDF), le guide Ridoc Auto Document Link (fichier PDF) et l'Aide fournie avec DeskTopBinder Lite.
- Pour le détail concernant la liaison Auto Document, voir le guide Ridoc Auto Document Link (fichier PDF).

Cliquez sur [Lire le Mode d'emploi du logiciel] et :

Il est possible d'afficher le Mode d'emploi du logiciel (fichier PDF) du CD-ROM Caplio sur l'écran d'un ordinateur. Pour les utilisateurs de Windows disposant de l'application Acrobat Reader installée sur leur ordinateur, il suffit de double-cliquer [Lire le Mode d'emploi du logiciel].

Si Acrobat Reader n'est pas encore installé, le faire (voir P.149).

Cliquez [Naviguer le CD-ROM].

Il est alors possible d'accéder aux dossiers et aux fichiers se trouvant sur le CD-ROM.

Le CD-ROM contient non seulement le logiciel Caplio mais également le logiciel suivant. Ces produits sont exploitables sous Windows.

Pour l'installation de chaque logiciel, voir la page de référence donnée dans le tableau suivant.

Rubrique	Description	(Voir)
Acrobat Reader	Acrobat Reader est un logiciel utilisé pour parcourir le contenu d'un manuel dans un fichier PDF.	P.149
DirectX	Nécessaire pour la lecture des vidéos par ImageMixer.	P.150



Référence

- Pour le détail concernant Acrobat Reader, voir Aide pour Acrobat Reader.
- Pour installer ImageMixer uniquement, double-cliquez Setup.exe dans le dossier ImageMixer.

Configuration requise pour l'utilisation des logiciels fournis

L'environnement suivant est nécessaire pour utiliser les logiciels fournis. Veuillez vérifier sur votre ordinateur ou dans le manuel de l'utilisateur de votre ordinateur..

Système d'exploitation supporté	Windows 98/98 Second Edition
	Windows 2000 Professional
	Windows Me
	Windows XP Home Edition/Professional
Unité centrale	Pentium 3: 500 MHz ou plus
Mémoire	Windows 98/98SE: 128 Mo ou plus
	Windows 2000: 128 Mo ou plus
	Windows Me: 128 Mo ou plus
	Windows XP: 256 Mo ou plus
Espace disque dur requis pour l'installation	Windows 98/98SE: 500 Mo ou plus
	Windows 2000: 500 Mo ou plus
	Windows Me: 500 Mo ou plus
	Windows XP: 500 Mo ou plus
Résolution de l'affichage	800 x 600 points ou plus
Couleurs d'affichage	65000 couleurs ou plus
Lecteur de CD-ROM	Un lecteur de CD-ROM compatible avec l'installation informatique précitée
Port USB	Un port USB compatible avec l'installation informatique précitée



Attention

- Le fonctionnement du port USB n'est pas garanti si le système d'exploitation de votre ordinateur a été mis à niveau. Il se peut que la fonction USB ne soit pas prise en charge.
- Il se peut que son fonctionnement soit déficient en raison des modifications apportées à l'environnement du système d'exploitation, de la version d'un ensemble de services, etc.
- L'appareil photo ne supporte pas les raccordements à un port USB effectués par une fonction d'extension (bus PCI ou autre).
- Son fonctionnement n'est pas garanti en cas d'utilisation, en parallèle, d'un hub ou de tout autre dispositif USB.
- Lors du traitement d'images animées et d'autres fichiers de taille importante, nous vous recommandons de les utiliser dans un environnement disposant d'une mémoire vive plus importante.



Référence

Pour le téléchargement des images sur l'ordinateur depuis une Carte mémoire SD, voir le Mode d'emploi du logiciel.

Installation du logiciel sur votre ordinateur



Attention

- Ne connectez pas votre appareil à votre ordinateur avant d'y avoir été invité. Si vous avez déjà branché votre appareil photo à votre ordinateur et que l'écran [Nouvel assistant matériel détecté] s'est affiché, cliquez sur [Annuler], débranchez le câble reliant votre appareil photo à l'ordinateur puis continuez l'installation.
- Si, pendant l'installation, un message apparaît demandant la désinstallation de l'ancienne version du logiciel Caplio avant l'installation de la nouvelle version, procédez à la désinstallation conformément aux instructions de ce message. Même après l'installation de la nouvelle version du logiciel Caplio, le téléchargement d'images et d'autres fonctions de l'ancienne version restent utilisables comme avant. (Pour la désinstallation du logiciel, voir en P.151.)
- Sous Windows XP ou 2000, seul un utilisateur possédant des droits d'administrateur est autorisé à installer le logiciel.



Mémo

Voici un exemple d'écran sous Windows XP.

1. Allumez votre ordinateur et placez le CD-ROM ci-joint dans le lecteur de CD-ROM.

La fenêtre figurant à droite s'affichera automatiquement sur l'écran de votre ordinateur.

2. Cliquez [Installer Software].

Après quelques instants, la fenêtre de [Sélection de la langue] s'affiche.

3. Confirmez la langue souhaitée et cliquez sur l'icône [OK].

Après quelques instants, la page d'accueil d'installation [Bienvenue dans l'assistant d'installation Installshield] s'affiche.

4. Cliquez sur [Suivant].

Après quelques instants, la fenêtre de [Sélection Destination de l'Installation] s'affiche.

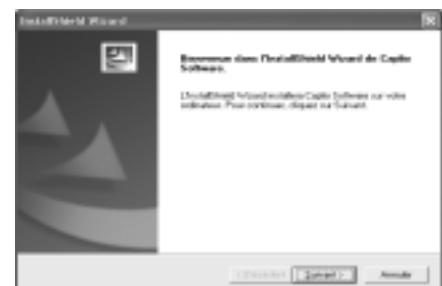

5. Confirmez l'emplacement où vous souhaitez installer le logiciel et cliquez sur [Suivant].

Suivez les instructions des messages affichés jusqu'à l'écran [Fin de l'installation par l'Assistant d'installation].



6. Confirmez l'emplacement où vous souhaitez installer le logiciel et cliquez sur [Suivant].

L'installateur de ImageMixer démarre.

Installez ImageMixer en suivant les messages affichés sur l'écran.

Quand l'installation de ImageMixer est terminée, une boîte de dialogue apparaît pour signaler que toutes les applications du logiciel ont été installées.



7. Cliquez sur la touche [Terminer].

8. Redémarrez l'ordinateur.

 **Référence**

Pour savoir comment supprimer (désinstaller) le logiciel, voir P.151.

Installer le «DeskTopBinder Lite»



Référence

Pour les instructions d'utilisation de «DeskTopBinder Lite», consultez le guide débutant, le guide d'installation, et le guide DeskTopBinder Lite - Auto Document Link (tous en version PDF) qui sont installés avec DeskTopBinder Lite.



Attention

- Ne connectez pas votre appareil à l'ordinateur avant qu'on vous le demande. Si vous connectez votre appareil à l'ordinateur (l'écran [Add New Hardware Wizard] apparaît alors, cliquez simplement sur [Cancel], et après avoir désinstallé votre appareil, installez le logiciel sur votre ordinateur.
- Pour Windows XP ou Windows 2000, seul l'administrateur peut installer le logiciel.



Mémo

Ci-dessous un exemple d'écran sous Windows XP.

1. Allumez votre ordinateur et insérez le CD-ROM dans le lecteur CD-ROM.

L'écran indiqué à droite apparaît automatiquement.

2. Cliquez sur [Installation de DeskTopBinder Lite].

Au bout de quelques instants l'écran [Bienvenu dans l'assistant d'installation] apparaît.

3. Cliquez sur [Suivant].

Après quelques temps, la fenêtre [Sélectionnez la destination d'installation] apparaît.

4. Confirmez l'emplacement où vous souhaitez installer le logiciel et cliquez sur [Suivant].

L'écran [Sélectionnez le dossier du programme] apparaît.

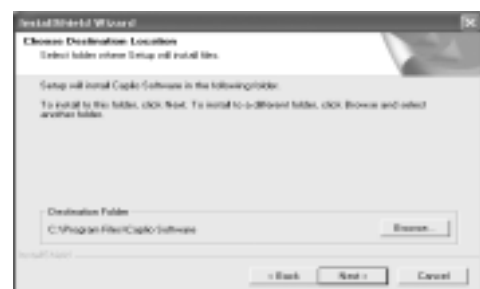

5. **Confirmez l'emplacement où vous souhaitez installer le logiciel et cliquez sur [Suivant].**
6. **Cliquez sur [OK].**
7. **Cliquez sur [DeskTopBinder Lite].**

L'installation de DeskTop Binder Lite débute.

Installez DeskTop Binder Lite après les messages diffusés à l'écran.

Lorsque l'écran permettant de vérifier l'identification numérique apparaît, cliquez sur OK.



Attention

- Pour saisir des images depuis l'appareil photo à l'aide de la liaison Auto Document de DeskTopBinder Lite, désélectionnez [Enregistrement automatique à la connexion] en cochant la case dans la boîte de dialogue [Paramètres optionnels] affichée par sélection dans le menu des [Paramétrage de RICOH Gate La]. (Voir le Mode d'emploi du logiciel.) Avant de procéder à la saisie des images dans l'appareil photo, réglez la date et l'heure à l'aide de l'option [RÉGLAGE DATE de l'appareil photo. (P.122)
- Si l'appareil photo est mis hors puis en fonction quand il est connecté à l'ordinateur alors que DeskTopBinder Lite est ouvert, réinitialisez l'ordinateur avec l'appareil photo connecté.

Raccordement de l'appareil photo à un ordinateur

Téléchargement d'images à l'aide de RICOH Gate La

Après avoir installé le logiciel dans l'ordinateur, raccordez l'appareil photo à l'ordinateur.

Les explications suivantes s'entendent avec réglage de l'option [CONNEXION USB] sur [Original] (réglage par défaut) au menu Setup de l'appareil photo (P.127). Si le réglage est [SAUVGDER], le changer pour [Original].

1. **Assurez-vous que l'appareil photo numérique est hors tension.**
2. **Branchez le câble USB dans le port USB de votre ordinateur.**

3. **Branchez le câble USB au port USB de votre appareil photo.**
Votre appareil photo se met sous tension.

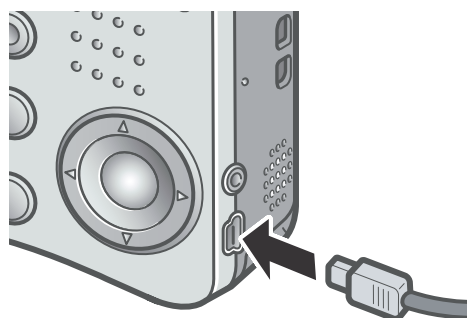
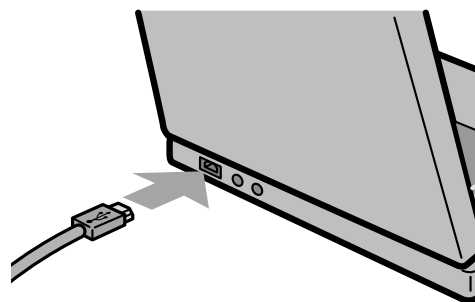

Pour les utilisateurs de Windows XP

La première fois que vous connectez votre appareil photo à votre ordinateur à l'aide du câble USB, la fenêtre de détection de nouveau périphérique [Assistant de nouveau matériel détecté] s'affiche.

1. Sélectionnez [Installer automatiquement le logiciel (Conseillé)].



2. Insérez le CD-ROM du logiciel Caplio dans le lecteur de CD-ROM de votre ordinateur.

L'installation du pilote WIA commence automatiquement. Si le CD-ROM se trouve déjà dans l'ordinateur, cliquez simplement sur [Suivant] quand la fenêtre [Assistant nouveau matériel trouvé] apparaît pour lancer l'installation.

Référence

Pour la mise en marche/arrêt de l'appareil photo, voir en P.22.

Mémo

Le pilote WIA est, par défaut, installé à l'endroit suivant: Le pilote WIA est, par défaut, installé à l'endroit suivant:

Spécifiez un dossier si vous ne disposez pas d'un CD-ROM.

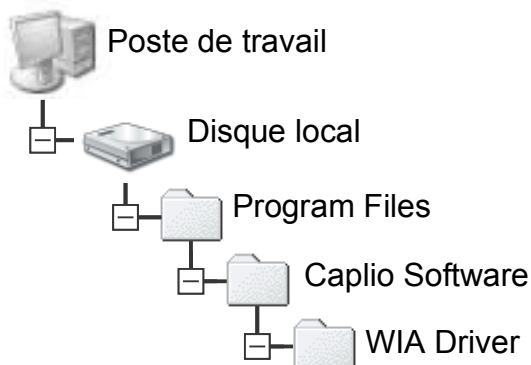

3. Sélectionnez [RICOH Gate La], cochez la case [Toujours utiliser ce programme pour cette action] puis cliquez sur [OK].

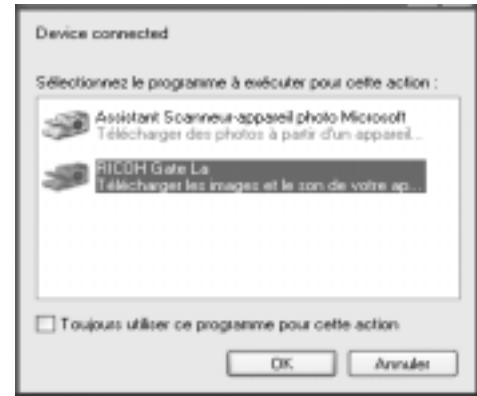

Pour charger des images à partir de l'appareil photo avec Windows XP Scanner et l'assistant de l'appareil photo, sélectionnez [Assistant scanner et appareil photo].

Si vous ne cochez pas la case [Toujours utiliser ce programme pour exécuter cette action], l'écran [Caplio R3] s'affichera la prochaine fois que vous transférerez des images à partir de l'appareil photo, vous permettant ainsi de choisir si vous voulez utiliser RICOH Gate La ou l'assistant du scanner et de l'appareil photo pour transférer des images.

Si votre PC est pourvu de Windows XP Service Pack2 et si un message de mise en garde apparaît, voir P.165.

Déconnexion de votre appareil photo et de votre ordinateur:

- 1. Mettez l'appareil hors fonction en appuyant sur la touche d'alimentation électrique.**
- 2. Débranchez le câble USB.**

Mémo

- Si l'ordinateur ne reconnaît pas l'appareil photo, désinstaller le logiciel (P.151) et le réinstaller de nouveau.
- Pour télécharger des images depuis l'appareil photo il est conseillé d'utiliser un adaptateur ca (vendu séparément).

Référence

- Pour la mise en marche/arrêt de l'appareil photo, voir en P.22.
- Pour le détail concernant [CONNEXION USB](SAUVGDER/Original), voir en P.127.

Transfert d'images en mode Mémoire de masse



Attention

Windows 98/98 SE et Mac OS 8.6 ne sont pas compatibles avec le mode Mémoire de masse.

1. Réglez [CONNEXION USB] sur [SAUVGDER] au menu Setup.

Pour plus de détail, voir en P. 127. Le réglage par défaut à l'achat est [Original].

2. Vérifiez que l'appareil photo est hors tension.

3. Raccordez le câble accessoire USB au port USB de l'ordinateur.

4. Raccordez le câble USB à la borne USB de l'appareil photo.

L'appareil photo se met en marche.

L'ordinateur procède automatiquement à la lecture du fichier nécessaire à la reconnaissance de l'appareil photo comme lecteur.

Ceci effectué, l'appareil photo est affiché comme lecteur dans Poste de travail (Windows) ou Bureau (Macintosh).



RICOHDCX (O:)

Windows XP

5. Procédez depuis le lecteur affiché et copiez un fichier dans la position souhaitée.

La figure ci-contre à droite montre la configuration du dossier dans le lecteur.

Quand le contenu de la mémoire incorporée s'affiche, le nom du lecteur est RICOHDCI.



RICOHDCX



DCIM



100RICOH

RIMG0001.jpg

RIMG0002.jpg



Attention

Ne pas débrancher le câble USB pendant le transfert.



Mémo

Quand une carte de mémoire SD est affichée, tous ses fichiers sont affichés. Dans le cas contraire, ce sont les fichiers de la mémoire incorporée qui sont affichés.

Pour débrancher l'appareil photo de l'ordinateur (Windows)

L'affichage est un exemple de Windows XP. Les termes diffèrent pour les autres systèmes d'exploitation mais les opérations sont identiques.

- 1. Cliquez sur l'icône 'Enlever du matériel en toute sécurité' à l'extrémité droite de la barre des tâches.**
- 2. Sélectionnez [Mémoire grande capacité USB] et cliquez sur [Arrêt].**
- 3. Vérifiez que [Mémoire grande capacité USB] est bien sélectionné et cliquez sur [OK].**
- 4. Cliquez sur [OK].**

Pour débrancher l'appareil photo de l'ordinateur (Macintosh)

- 1. Mettez le lecteur affiché dans la corbeille.**

Téléchargement d'images à partir d'une carte mémoire SD

Il est possible de télécharger des images à partir d'une carte mémoire vers un ordinateur par le biais d'un connecteur d'extension de carte PC ou d'un lecteur de carte.

Pour charger une carte de mémoire SD dans l'encoche à carte du PC ou dans le lecteur de carte, utilisez un adaptateur de carte pour PC.

Images enregistrées sur une carte PC

Les images sont enregistrées sur des cartes mémoire SD selon une hiérarchie bien déterminée représentée ci-dessous.

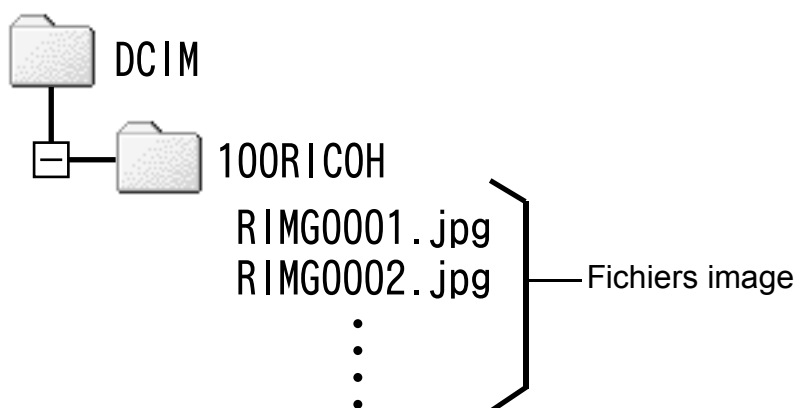

Mémo

Si le lecteur de carte est compatible avec la carte mémoire SD (directement chargeable), aucun adaptateur de carte PC n'est nécessaire.

Glossaire

Lecteur de carte

Il s'agit d'un périphérique pouvant être connecté à un ordinateur et qui peut lire le contenu de cartes. En plus du type de carte PC, il existe des lecteurs de carte compatibles avec différents types de cartes, dans lesquels vous pouvez charger directement une carte mémoire.

Installation d'Acrobat Reader

Acrobat Reader est un logiciel permettant d'afficher un manuel d'utilisation (fichier PDF).

Si votre ordinateur est sous Windows, vous pouvez installer Acrobat Reader.

Il est inutile d'installer Acrobat Reader s'il est déjà installé sur votre ordinateur.

Attention

- N'installez pas le logiciel si l'appareil photo est raccordé à votre ordinateur par le câble de liaison USB.
- Sous Windows XP ou 2000, seul un utilisateur possédant des droits d'administrateur est autorisé à installer le logiciel.

1. Démarrez votre ordinateur et insérez le CD-ROM Caplio dans le lecteur de CD-ROM.

La fenêtre suivante s'affichera automatiquement sur l'écran de votre ordinateur.



2. Cliquez sur [Parcourir le CD-ROM].

Les fichiers sont listés sur le CD-ROM.

3. Double-cliquez sur le dossier [Acrobat].

4. Double-cliquez sur le dossier [French].

5. Double-cliquez sur [ar500fra] (ar505fra.exe).

6. Installez Acrobat Reader en suivant les instructions qui s'affichent l'Ecran.

Installation de DirectX

DirectX est un programme permettant à ImageMixer de lire les fichiers vidéo.

Les versions antérieures à 8.1 ne permettent pas la lecture de fichiers d'images animées. Installez une version mise à jour.

Pour Windows XP, la version mise à jour est déjà installée.



Attention

- N'installez pas le logiciel si l'appareil photo est raccordé à votre ordinateur par le câble de liaison USB.
- Sous Windows XP ou 2000, seul un utilisateur possédant des droits d'administrateur est autorisé à installer le logiciel.

- 1. Démarrez votre ordinateur et insérez le CD-ROM Caplio dans le lecteur de CD-ROM.**
- 2. Cliquez sur [Parcourir le CD-ROM].**
- 3. Double-cliquez sur l'icône du dossier [DirectX].**
- 4. Double-cliquez sur l'icône du dossier [French].**
- 5. Double-cliquez sur l'icône du fichier suivant:**

Windows98/98SE/Me	[DX81xxx.exe] dans le dossier [Win98Me]
Windows2000	[DX81xxx.exe] dans le dossier [Win2000]

Désinstallation des logiciels



Attention

- Pour Windows 2000/XP, vous avez besoin des privilèges de l'administrateur pour désinstaller le logiciel.
- Si un programme quelconque est ouvert ou s'il existe des données non enregistrées, enregistrez ces données et fermez le programme avant de procéder à la désinstallation.
- Si vous installez à la fois ImageMixer et DeskTopBinder Lite et ensuite supprimez l'un des deux, il se peut que la connexion de l'appareil photo ne fonctionne pas. Dans ce cas, désinstallez les deux [Caplio Software] et [Caplio Software S] et réinstallez celui souhaité.

- 1. Cliquez sur [Démarrer] sur la barre des tâches de Windows.**
- 2. Sélectionnez [Paramètres]-[Panneau de configuration] ([Panneau de configuration] pour XP).**
- 3. Double-cliquez sur l'icône [Ajout/Suppression de programmes] (ou l'icône [Ajouter ou supprimer des programmes] de Windows XP).**
- 4. Sélectionnez [Caplio Software] (sélectionnez [Caplio Software S] si vous avez installé DeskTopBinder Lite) puis cliquez sur [Modifier/Supprimer].**
- 5. Confirmez la suppression du fichier, puis cliquez sur [OK].**
La boîte de dialogue [Fichier partagé] apparaît.
- 6. Cochez la case [Ne pas réafficher ce message ultérieurement], puis cliquez sur [OK].**
Le processus de désinstallation débute. Lorsqu'il est terminé, fermez la fenêtre affichée.

Désinstallation de ImageMixer



Attention

- Pour Windows 2000/XP, vous avez besoin des privilèges de l'administrateur pour désinstaller le logiciel.
- Si un programme quelconque est ouvert ou s'il existe des données non enregistrées, enregistrez ces données et fermez le programme avant de procéder à la désinstallation.

- 1. Cliquez sur [Démarrer] sur la barre des tâches de Windows.**
- 2. Sélectionnez [Paramètres]-[Panneau de configuration] ([Panneau de configuration] pour XP).**
- 3. Double-cliquez sur l'icône [Ajout/Suppression de programmes] (ou l'icône [Ajouter ou supprimer des programmes] de Windows XP).**
- 4. Sélectionnez [ImageMixer] puis cliquez sur [Modifier/Supprimer].**
- 5. Confirmez la suppression du fichier, puis cliquez sur [OK].**
- 6. Cochez la case [Ne pas réafficher ce message ultérieurement], puis cliquez sur [OK].**

Installation du logiciel fourni (pour Macintosh)

Installez le logiciel de transfert d'images sur votre ordinateur. (Cette procédure est appelée [Installation]).

Référence

Pour la marche à suivre pour le téléchargement des images de l'appareil photo vers un ordinateur, voir le Mode d'emploi du logiciel se trouvant sur le CD-ROM Caplio. Pour les instructions d'affichage du Mode d'emploi du logiciel, voir P.154.

Attention

Assurez-vous que vous avez bien installé le logiciel sur votre ordinateur avant de connecter votre appareil photo numérique à votre ordinateur avec le câble prévu à cet effet.

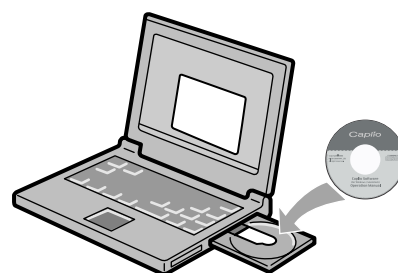

Le logiciel qui peut être installé grâce au CD-ROM Caplio

Software	Mac		Description
	9	X	
RICOH Gate La	0	-	Télécharge des images.
USB Driver	0	0	Télécharge des images.
Mounter	0	0	Télécharge des images.

9: Mac OS 8.6 à Mac OS 9.2.2

X: Mac OS X 10.1.2 à 10.4

Sous Mac OS 8.6 à 9.2.2, double-cliquez l'icône [Installateur de Caplio] se trouvant sur la droite de l'écran..



Rubrique	Description
Installer le logiciel	Utilisez cette touche pour installer le logiciel nécessaire à l'utilisation de l'appareil et des images.
Lire le Mode d'emploi du logiciel	Utilisez cette touche pour afficher le Mode d'emploi du logiciel (PDF).

Cliquer sur [Installer Software] et :

Les logiciels suivants vont être installés.

Cliquer sur [Lire le Mode d'emploi du logiciel] et :

Il est possible d'afficher le Mode d'emploi du logiciel (fichier PDF) du CD-ROM Caplio sur l'écran d'un ordinateur. Pour les utilisateurs de Windows disposant de l'application Acrobat Reader installée sur leur ordinateur, il suffit de double-cliquer [Lire le Mode d'emploi du logiciel].

S'il n'est pas installé, il vous faut installer Acrobat Reader .

Configuration requise pour l'utilisation des logiciels fournis

L'environnement suivant est nécessaire pour utiliser les logiciels fournis. Veuillez vérifier sur votre ordinateur ou dans le manuel de l'utilisateur de votre ordinateur.

Système d'exploitation	Mac OS 8.6 à 9.2.2 / Mac OS X 10.1.2 à 10.4	
Macintosh	Un ordinateur Macintosh d'Apple Co. équipé en série d'un port USB	
Mémoire interne	Mac OS 8.6 à 9.2.2	96 Mo ou plus (128 Mo ou plus recommandé)
	Mac OS X 10.1.2 à 10.4	128 Mo ou plus (256 Mo ou plus recommandé)
Mémoire allouée à l'application (For Mac OS 8.6 à 9.2.2)	Sans utiliser le mode compressé, 16MB ou plus (24 Mo ou plus recommandé)	
Capacité du disque dur	Mac OS 8.6 à 9.2.2	10 Mo ou plus (en exploitation)
	Mac OS X 10.1.2 à 10.4	100 Mo ou plus (en exploitation)
		100 Mo ou plus (en exploitation)
Résolution de l'affichage	640 x 480 points ou plus (800 x 600 ou plus recommandé)	
Couleurs d'affichage	256 couleurs ou plus (32000 ou plus recommandé)	
Lecteur de CD-ROM	Un lecteur de CD-ROM compatible avec l'installation Macintosh précitée	
Port USB	Un port USB compatible avec l'installation Macintosh précitée	



Attention

- Il se peut que son fonctionnement soit déficient en raison des modifications apportées à l'environnement du système d'exploitation.
- La connexion au port USB modifié utilisant une fonction étendue (bus PCI, etc.) n'est pas prise en charge.
- Son fonctionnement n'est pas garanti en cas d'utilisation, en parallèle, d'un hub ou de tout autre dispositif USB.



Mémo

- Lors du traitement d'images animées et d'autres fichiers de taille importante, nous vous recommandons de les utiliser dans un environnement disposant d'une mémoire vive plus importante.
- Pour MacOS 8.6 à 9.2.2, si vous utilisez un environnement mémoire plus important, vous devez également allouer davantage de mémoire de travail.
- Bien que le logiciel puisse fonctionner avec 256 couleurs ou plus pour l'affichage en couleur, il est vivement recommandé d'utiliser 32 000 couleurs ou plus.



Référence

Pour savoir comment télécharger des images sur votre ordinateur avec une carte SD, reportez-vous au manuel du logiciel.

Installation du logiciel sur votre ordinateur (Sous Mac OS 8.6 à 9.2.2)

1. Allumez votre ordinateur Macintosh et placez le CD-ROM ci-joint dans le lecteur de CD-ROM.

2. Sélectionnez un dossier Mac OS 9.

L'icône [Installer] s'affiche.

3. Double-cliquez sur [Installer].

La fenêtre de l'assistant à l'installation s'affiche.



Installer

4. Cliquez sur [Installer les logiciels].

5. Cliquez sur [OK].

6. Cliquez sur [Installation].

Dès que l'installation est terminée, un message s'affiche pour vous confirmer si vous devez ou non redémarrer votre Macintosh.



7. Cliquez sur [Continuer].

Le logiciel a été installé et, après quelques instants, le message de fin d'installation s'affiche.

8. Cliquez sur [Redémarrer].

Votre ordinateur Macintosh redémarre.



Mémo

Désinstallation du logiciel

Pour supprimer (désinstaller) le logiciel de votre Macintosh, glissez/déposez le fichier installé dans la corbeille.

Nom du fichier	Nom du dossier
RICOH Gate La	Dossier système : Panneaux de configuration
RICOH Gate La Prefs	Dossier système : Préférences
Caplio Mounter	Dossier système : Extension
Caplio Mounter Prefs	Dossier système : Préférences
Caplio USB Driver	Dossier système : Extension
Caplio Lib	Dossier système : Extension

Installation du logiciel sur votre ordinateur (Sous Mac OS X 10.1.2 à 10.4)

1. Allumez votre ordinateur Macintosh et placez le CD-ROM ci-joint dans le lecteur de CD-ROM.

2. Ouvrez le dossier Mac OSX.

L'icône [Caplio Monteur.pkg] s'affiche.

3. Double-cliquez sur [Caplio Mounter.pkg].

L'assistant à l'installation redémarre. Une fenêtre demandant le mot de passe de l'administrateur s'affiche.

4. Cliquez sur l'icône principale.

Une fenêtre de vérification apparaît.

5. Saisissez le nom et le mot de passe de l'administrateur, puis cliquez sur [OK].

6. Cliquez sur [Continuer].

La fenêtre de sélection du lieu d'emplacement de l'installation [Sélection Destination de l'Installation] s'affiche.



Caplio Mounter



7. Cliquez sur le volume à installer et cliquez sur [Continuer].



8. Cliquez sur [Installation].

Dès que l'installation est terminée, un message s'affiche pour vous confirmer si vous devez ou non redémarrer votre Macintosh.

9. Cliquez sur [Poursuivre l'installation].

Le logiciel a été installé et, après quelques instants, le message de fin d'installation s'affiche.



10. Cliquez sur [Redémarrer].

Votre ordinateur Macintosh redémarre.



Mémo

Désinstallation du logiciel

1. Démarrez [Caplio Mounter] dans le dossier [Application].
2. Sélectionnez [Uninstall] [Désinstaller] dans le menu [File] [Fichier].

Le logiciel est désinstallé.

Chapitre 5

En cas de problème

Résolution des problèmes	160
Appendice	167



Attention

Ne jamais utiliser des piles d'un type autre que celui spécifié.



Référence

Pour le type de pile appropriée, voir en P.16.

Résolution des problèmes

Résolution des pannes de l'appareil



L'alimentation

Le symptôme	La cause	Vérification à effectuer	Voir
L'appareil ne se met pas sous tension.	Les piles/la batterie ne sont pas chargées. Ou elles sont épuisées.	Bien installer la batterie rechargeable. La recharger complètement. Utilisez un adaptateur ca si nécessaire. Rechargez ou utilisez l'adaptateur ca.	P.19 P.20 P.169
	Cette batterie n'est pas compatible.	Utilisez une batterie rechargeable du type indiqué. Ne jamais utiliser d'autres types de piles.	P.16
	L'adaptateur secteur n'est pas branché correctement.	Branchez le correctement.	P.169
	La batterie a été installée dans le mauvais sens.	Redisposez la batterie dans le bon sens.	P.22
	La batterie a été installée dans le mauvais sens.	Redisposez la batterie dans le bon sens.	P.20
L'alimentation se coupe pendant l'utilisation.	L'appareil n'a pas été surveillé et utilisé pendant un moment. Par conséquent, la mise hors tension automatique s'est activée.	Appuyer sur la touche de Marche-Arrêt pour mettre l'appareil en marche.	P.22
	La charge des piles/la batterie est faible.	Si l'appareil utilise des piles alcalines, les changer par des piles neuves. S'il fonctionne sur des piles rechargeables, les recharger ou le raccorder à l'adaptateur ca.	P.16
	La batterie n'est pas d'un type approprié (type au manganèse ou autre).	Insérez une pile du type approprié. Ne jamais utiliser d'autres types de piles.	P.16
L'appareil ne se met pas hors tension.	Dysfonctionnement de l'appareil photo numérique.	Recharge des piles ou de la batterie. Ou, utilisez L'adaptateur secteur si nécessaire.	P.19 P.20 P.169
Bien que la batterie ait été récemment rechargée, le symbole de la pile s'affiche pour en indiquer la faible charge. Bien que la batterie ait été récemment rechargée, une action sur le bouton de l'obturateur se traduit par le replis de l'objectif. Bien que la batterie ait été récemment rechargée, une action sur le bouton de l'obturateur se traduit par la mise hors tension.	La batterie n'est pas d'un type approprié (type au manganèse ou autre).	Insérez une batterie du type approprié.	P.16
Impossible de recharger les piles/la batterie.	Fin de la durée de vie des piles/batterie.	Changer la pile par une pile rechargeable neuve.	P.16

Le symptôme	La cause	Vérification à effectuer	Voir
Les piles s'épuisent rapidement.	Elles sont utilisées par des températures extrêmement élevées ou basses.	-	-
	De nombreuses prises de vues sont réalisées dans des endroits sombres nécessitant l'utilisation du flash.	-	-

Prise de vue

Le symptôme	La cause	Vérification à effectuer	Voir
Même si j'appuie sur le Déclencheur, l'appareil photo ne prend aucune prise de vue.	Les piles/la batterie ne sont pas chargées. Ou elles sont épuisées.	Si vous utilisez des piles alcalines, remplacez-les par de nouvelles. Si vous utilisez des piles/batterie rechargeables, rechargez-les ou utilisez l'adaptateur secteur.	P.16 P.19 P.169
	L'alimentation électrique est coupée. L'appareil n'est pas en mode Photo, Vidéo ou Son (Mémo vocal).	Appuyez sur la touche Marche/Arrêt pour mettre l'appareil photo en marche.	P.22
	L'appareil est en mode Lecture.	Mettez le sélecteur de mode sur un mode de prise de vue (mode Photo, mode Vidéo ou mode Vocal) puis appuyez sur la touche Lecture.	P.30 P.31
	Le déclencheur n'est pas enfoncé jusqu'en fin de course.	Enfoncez le déclencheur jusqu'en fin de course.	P.30 P.31
	La carte mémoire SD n'est pas formatée.	Veillez formater la carte.	P.112
	La carte mémoire SD ne contient plus d'espace libre.	Veillez insérer une nouvelle carte ou supprimer quelques fichiers que vous ne souhaitez pas conserver.	P.20 P.50
	Fin de la durée de vie de la carte mémoire SD.	Insérez une nouvelle carte mémoire SD.	P.20
	Le flash est en cours de chargement.	Attendez jusqu'à ce que le témoin de mise au point automatique / flash s'allume.	P.37
	La carte mémoire SD est protégée en écriture ("locked").	Veillez désactiver le verrouillage (protection en écriture).	P.18
	La surface de contact de la carte mémoire SD est sale.	Nettoyez-la avec un chiffon doux et sec.	-
Je ne peux vérifier mes prises de vues.	Le délai de validation de l'image est trop court.	Veillez prolongez le délai de confirmation de l'image.	P.119
Les images ne s'affichent pas sur l'écran LCD.	L'appareil n'est pas sous tension. Ou l'écran LCD est trop foncé	Mettez l'appareil sous tension. Ou réglez la luminosité de l'écran LCD.	P.22 P.114
	Le câble VIDEO/AV est branché.	Débranchez le câble VIDEO/AV.	P.48
	L'état de l'affichage de l'écran est [MODE SYNCHRO-ECRAN].	Appuyez sur la touche DISP. pour changer d'affichage.	P.25
Bien que réglé sur mise au point automatique, l'appareil ne procède pas à la mise au point.	L'objectif ou la cellule AF est sale.	Nettoyez-le avec un chiffon doux et sec.	P.12
	Le sujet n'est pas au centre du cadre.	Prise de vue avec le verrouillage de la mise au point.	P.33
	Le sujet présente des difficultés pour la mise au point.	L'appareil est réglé sur Verrouillage de la mise au point ou Mise au point manuelle.	P.33 P.66

Le symptôme	La cause	Vérification à effectuer	Voir
Une photo est floue.	Vous avez bougé l'appareil en appuyant sur le déclencheur.	Tenez l'appareil en collant vos coudes au corps, ou bien fixez l'appareil à un pied. Utilisation de la fonction correction du bougé de l'appareil photo	P.27 P.29
	Lorsque vous prenez une photo dans un endroit sombre (par exemple à l'intérieur d'une maison), la vitesse de l'obturateur ralentit et les photos peuvent plus facilement être floues.	Utilisez le flash ou bien augmentez la sensibilité ISO. Utilisation de la fonction correction du bougé de l'appareil photo	P.37 P.83 P.29
Le flash ne se déclenche pas. Ou le flash ne se recharge pas.	L'utilisation du flash est impossible dans les cas suivants : - Balance des blancs en cours - Mode prise de vue continue - Mode vidéo Dans certains cas du Mode Scène, le flash est inactivé par défaut. (Voir en P.170)	Pour effectuer une prise de vue au flash, changez les réglages ou le mode.	P.12 P.73 P.89 P.93 P.170
	Le flash est réglé sur Flash désactivé.	Activez le Flash à l'aide de la touche  .	P.37
	La charge des piles/la batterie est faible.	Si vous utilisez des piles alcalines, remplacez-les par de nouvelles. Si vous utilisez des piles/batterie rechargeables, rechargez-les ou utilisez l'adaptateur secteur.	P.16
Bien que le flash ait Fonctionné, l'image est trop foncée.	La distance séparant le sujet de l'appareil est supérieure à 1,8 mètres en Téléobjectif ou supérieure à 2,4 mètres en Grand-angle.	Rapprochez-vous du sujet et photographiez-le.	P.37
	Le sujet est trop sombre.	Corrigez l'exposition. (La correction de niveau d'exposition entraîne aussi l'intensité du flash.)	P.80
L'image est trop claire.	La quantité de lumière fournie par le flash est inappropriée.	S'éloigner un peu du sujet ou éclairer celui-ci pour procéder sans flash.	P.37
	Il est en surexposition.	Utilisez la correction d'exposition. Désactivez la fonction Temps d'exposition long.	P.75 P.80
	La luminosité de l'écran LCD ne convient pas.	Modifiez la luminosité de l'écran LCD.	P.114
L'image est trop foncée.	La prise de vue a été réalisée dans un endroit sombre alors que l'appareil était réglé sur  (Flash désactivé).	Désactivez la fonction Flash désactivé à l'aide de la touche  .	P.37
	Il est en sous-exposition.	Utilisez la correction d'exposition. Réglez l'appareil sur Temps d'exposition long.	P.75 P.80
	La luminosité de l'écran LCD n'est pas normale.	Réglez la luminosité de l'écran LCD	P.114
Les couleurs de l'image ne sont pas naturelles.	L'image a été prise dans des conditions où le réglage de la fonction Balance des blancs est difficile.	Placez un objet blanc à proximité du sujet et photographiez. Ou utilisez la Balance des blancs automatique avec un paramètre autre que celui de la prise de vue avec flash ou que le mode automatique.	P.81
La date ou les paramètres d'enregistrement ne s'affichent pas.	La fonction d'Affichage de l'écran est réglée sur "Pas d'affichage".	Appuyez sur la touche Affichage et activez l'affichage.	P.25

Le symptôme	La cause	Vérification à effectuer	Voir
La luminosité de l'écran LCD change en AF.	Vous l'utilisez dans un endroit sombre ou lorsque la plage de la mise au point automatique et la luminosité environnante sont différentes.	Ce n'est pas anormal.	-
L'image présente une trace verticale.	C'est un phénomène qui se manifeste lors de la prise de vue d'un sujet blanc. Il s'agit d'un phénomène de marbrure.	Ce n'est pas anormal.	-

Lecture/Suppression

Le symptôme	La cause	Vérification à effectuer	Voir
Impossible de lire les fichiers. Ou l'écran de lecture ne se met pas en place.	L'appareil photo n'est pas réglé sur Lecture.	Appuyez sur la touche  (Lecture).	P.42
	Le câble VIDEO/AV n'est pas correctement branché.	Branchez le correctement.	P.48
	Le paramétrage du système vidéo est erroné.	Veuillez sélectionner le système adapté	P.124
Impossible de lire les fichiers. Ou l'écran de lecture ne se met pas en place.	Une carte mémoire SD n'a pas été insérée ou la carte mémoire SD qui a été insérée ne comporte aucun enregistrement d'images.	Insérez une carte comprenant des enregistrements d'images.	P.20
	Vous tentez de lire une carte mémoire SD qui n'a pas été formatée à l'aide de cet appareil photo.	Insérez une carte mémoire qui a été formatée par cet appareil et dont les enregistrements ont été effectués avec cet appareil.	P.20 P.112
	Vous tentez de lire une carte mémoire SD qui n'a pas été enregistrée normalement.	Insérez une carte mémoire qui a été enregistrée normalement.	-
	La surface de contact de la carte mémoire SD est sale.	Nettoyez-la avec un chiffon doux et sec.	-
	La carte mémoire SD a un problème.	Essayez de lire une autre carte qui a été enregistrée avec l'appareil. Si aucun problème ne survient, cela signifie que l'appareil photo fonctionne normalement.	-
Une image a disparu.	La charge des piles/la batterie est faible.	Si vous utilisez des piles alcalines, remplacez-les par de nouvelles. Si vous utilisez des piles/batterie rechargeables, rechargez-les ou utilisez l'adaptateur secteur.	P.16
	L'appareil n'a pas été surveillé et utilisé pendant un moment. Par conséquent, la mise hors tension automatique s'est activée.	Mettez l'appareil à nouveau sous tension.	P.22
Les fichiers ne peuvent pas être effacés.	Le fichier a ne peuvent pas être effacés.	Désactivez la protection en écriture.	P.101
	La carte mémoire SD est protégée en écriture ("locked").	Veuillez désactiver le verrouillage (protection en écriture).	P.18
Impossible de formater la carte mémoire SD.	La carte mémoire SD est protégée en écriture ("locked").	Veuillez désactiver le verrouillage (protection en écriture).	P.18

A propos du logiciel

Pour le détail concernant le logiciel, voir le Mode d'emploi du logiciel (fichier PDF).

Autres problèmes

Le symptôme	La cause	Vérification à effectuer	Voir
Une carte mémoire SD ne peut pas être insérée.	La carte est positionnée dans le mauvais sens.	Insérez-la correctement.	P.20
L'appareil photo ne fonctionne pas, même lorsque les touches de l'appareil photo sont activées.	La charge des piles/la batterie est faible.	Si vous utilisez des piles alcalines, remplacez-les par de nouvelles. Si vous utilisez des piles/batterie rechargeables, rechargez-les ou utilisez l'adaptateur secteur.	P.16 P.19 P.169
	Dysfonctionnement de l'appareil photo.	Appuyez sur la touche Marche-Arrêt pour mettre l'appareil à l'arrêt, puis appuyez de nouveau sur cette touche pour remettre l'appareil photo en marche.	P.22
		Recharge des piles ou de la batterie. Ou, utilisez l'adaptateur secteur si nécessaire.	P.20 P.169
La date n'est pas correcte.	Le réglage de la date / de l'heure n'est pas correct.	Réglez l'heure / la date.	P.122
Le réglage de la date a disparu.	Les piles/la batterie ont été retirées.	Si les piles sont retirées pendant environ une semaine, le paramétrage de la date et de l'heure est annulé. Par conséquent, veuillez les paramétrer de nouveau.	P.122
La mise hors tension automatique ne fonctionne pas.	La mise hors tension automatique est réglée sur NON.	Réglez le délai de mise hors tension automatique.	P.116
L'alarme ne fonctionne pas.	L'appareil photo est paramétré sur Silencieux.	Le [Réglage du volume] est sur sourdine.	P.118
Les images ne s'affichent pas sur l'écran de TV.	Le paramétrage du système vidéo est erroné.	Veillez sélectionner le système adapté	P.124
	Le câble n'est pas connecté.	Reconnectez le câble convenablement.	P.48
	La sortie donnant sur le commutateur vidéo Entrée/Sortie est incorrecte.	Vérifiez la sortie donnant sur le commutateur vidéo Entrée/Sortie.	-

Messages de mise en garde sous Windows XP Service Pack 2

Si le logiciel de l'appareil photo numérique Ricoh est utilisé sur un ordinateur opérant avec Windows XP Service Pack 2 installé, le message de mise en garde suivant risque d'apparaître au lancement du logiciel ou à la connexion USB.

Le cas échéant, voir ce qui suit:

- 1. Vérifiez les informations fournies par le message-écran pour vous assurer de sa bonne origine puis cliquez sur le bouton [Débloquer].**

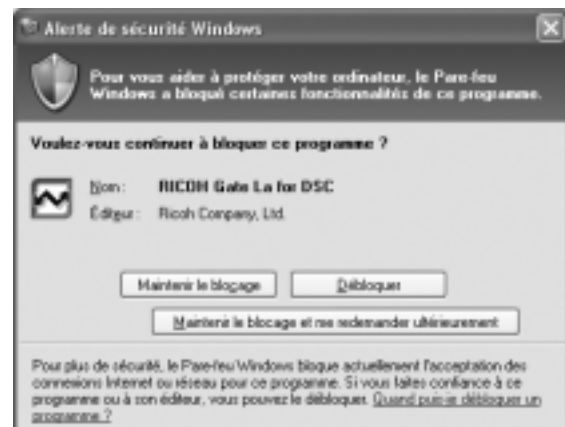

Attention

Si vous ne reconnaissez pas le programme, il se peut qu'il s'agisse d'un virus. Cliquez sur le bouton pour éviter que le programme ne se connecte à internet.

Si vous avez cliqué sur le bouton [Bloquer] :

Procédez aux opérations suivantes pour vérifier les paramètres du Pare-feu Windows.

1. Cliquez [Démarrer] puis [Panneau de configuration].
2. Double-cliquez [Pare-feu Windows].
Si [Pare-feu Windows] ne s'affiche pas, cliquez sur [Passer à un affichage classique] dans le coin supérieur gauche de la fenêtre.
3. Cliquez sur l'onglet [Exception].
4. Vérifiez que le logiciel est dans [Programmes et services].
5. Cliquez sur le bouton [Ajouter un programme] pour ajouter le logiciel permettant d'utiliser le réseau.



Pare-feu Windows



Si vous avez cliqué sur le bouton [Voir plus tard] :

Toutes les fois que le programme est lancé, la fenêtre [Mise en garde critique sur la sécurité Windows] apparaît. Vous pouvez alors choisir [Débloquer].

Appendice

A. Caractéristiques principales

Généralités

Système de signal d'image	Système NTSC, Système PAL
Alimentation	Batterie rechargeable (3.7 V) x 1 Elément extérieur (Adaptateur secteur) ; 3.8 V
Dimensions hors tout	95.0mm (W) x 53.0mm (H) x 26.0mm (D) (protubérances exclues)
Poids	Appareil : Environ 135 g (Sans la pile, la carte mémoire SD et la sangle) Accessoires : Environ 45g (Pile, carte mémoire SD et sangle)
Trou de fixation du trépied	1/4-20UNC
Température de travail	0 degré C à 40 degrés C
Taux d'humidité de travail	85% ou moins
Température de stockage	-20 degrés C à - 60 degrés C

Éléments de l'appareil

Nombre effectif de pixels	Nombre total de pixels 5,25 millions (Nombre effectif de pixels 5,13 millions)
Objectif	
• Objectif	7,1 x Zoom Objectif: F3,3 to 4,8
• Distance focale	F: 4,6 à 33 mm (35 mm équivalent, 28 à 200 mm)
• Distance de prise de vue	D'environ 0,3 m à ∞ (grand-angle) ou d'environ 1,0m à ∞ (télé)
• Distance de prise de vue en macro	D'environ 0,01 m à ∞ (grand-angle) ou d'environ 0,14 m à ∞ (télé)
• Zoom numérique	x3.6
Éléments d'affichage de l'écran	
• Taille de l'écran	2.5"
• Type	Écran à cristaux liquides à matrice active au silicium amorphe transparent
• Nombre de pixels	Environ 114 000
• Balance des blancs	AUTO/sélectionné (En extérieur, Nuageux, Incandescent, Incandescent 2, Fluorescent, Manual)
Réglage de l'exposition	
• Distribution sensible de la mesure de la lumière	Mesure de la lumière Multi (256 segments), Mesure de la lumière pondérée centrale, Mesure Spot
• Correction de l'exposition	Correction manuelle de l'exposition +/-2.0EV (1/3EV Steps)
• Méthode de mesure	Méthode de mesure TTL-CCD
• Flash AE	Oui (En Sun Synchro, Oui)

- Obturateur Images fixes : 8, 4, 2, 1 à 1/2000 seconds
Images animées : 1/30 à 1/2000 sec
- Sensibilité ISO Equivalente à ISO64, ISO100, ISO200, ISO400, ISO800
- Contrôle de distance
- Méthode AF Plage de mise au point normale; Méthode externe passive/CCD, Plage Macro ; Méthode CCD
- Plage de mesure AF Plage de mise au point normale : Environ 0,3m à l'infini, En Macro : Environ 0,01m à l'infini
- Flash intégré
- Méthode Automatique
- Portée Environ 0,2 à 2,4 m (W), Environ 0,14 à 1,8 m (T) (ISO: AUTO)
- Modes de fonctionnement Flash désactivé/Flash forcé/AUTO/Synchro vitesses lentes/Yeux rouges
- Durée de sauvegarde de la date Environ 1 semaine

Enregistrement/Lecture des données image

Pixels

- Images fixes 2592 X 1944, 2592 X 1728, 2048 X 1536, 1280 X 960, 640 X 480
- Texte 2592 X 1944, 2048 X 1536
- Images animées 320 X 240, 160 X 120

Formats des fichiers

- Images fixes Compressé : JPEG (Exif Ver.2.21)
- Texte TIFF (Méthode MMR ITU-T.6)
- Images animées AVI (Open DML Motion JPEG Format Compliant)
- Sons WAV (Exif Ver.2.21 m law)

Norme du système de fichier de l'appareil DCF/DCF est l'abréviation de "Design rule for Camera File system", standardisé par JEITA.

Format de compression JPEG, format de base compatible (Images fixes, animées)

Format des images

- 2592 X 1944 N : environ. 1060ko/écran, F : environ. 1835ko/écran
- 2592 X 1728 F : environ. 1634ko/écran
- 2048 X 1536 N : environ. 672ko/écran, F : environ. 1317ko/écran
- 1280 × 960 N : environ. 356ko/écran, F : environ. 686ko/écran
- 640 × 480 N : environ. 83ko/écran

Ports entrée/sortie

- Entrée DC 3,8V(Adaptateur secteur)
- Sortie vidéo 1,0 Vp-p (75 Ohms)

Type de carte mémoire d'enregistrement, de lecture

Type de carte Carte mémoire SD, carte Multi-Média

B. Éléments vendus séparément

Le Caplio R3 peut être utilisé avec les éléments vendus séparément suivants.

Nom du produit	N° du modèle	Indication
Adaptateur secteur	AC-4c	Cet adaptateur est utilisé lorsque l'on souhaite alimenter directement l'appareil depuis une prise de courant murale.
Batterie rechargeable	DB-60	Disponible pour cet appareil photo.
Chargeur de batterie	BJ-6	A utiliser pour recharger la pile (DB-60).
Etui	SC-60	A utiliser pour ranger l'appareil photo.

Quand utiliser l'adaptateur secteur (vendu séparément)

Lorsque vous envisagez de prendre ou de visionner des photos sur une durée prolongée, ou lorsque vous vous connectez à un ordinateur, il est recommandé d'utiliser l'adaptateur secteur (vendu séparément).

Si vous avez déjà utilisé cet appareil, assurez-vous qu'il est hors tension avant d'installer le module de l'adaptateur secteur.

- 1. Faites glisser le volet de la batterie/de la carte d'un cran pour l'ouvrir.**
- 2. Insérez la batterie de l'adaptateur secteur.**
Quand la batterie rechargeable est mise en place, elle se verrouille à l'aide du crochet comme illustré.
- 3. Raccordez le cordon d'alimentation électrique au secteur.**

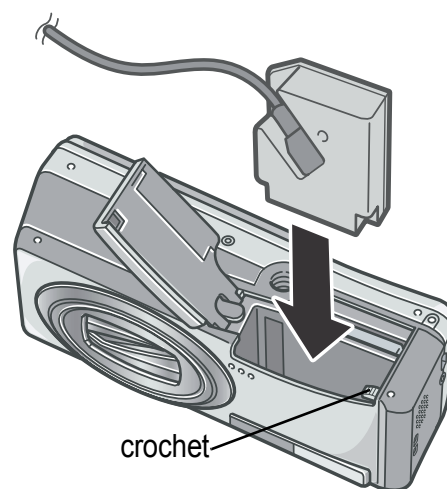



Attention

- Utilisez l'adaptateur ca après avoir ouvert le couvercle du logement de pile/carte. Ne pas forcer la fermeture du couvercle.
- Assurez-vous d'avoir fixé fermement les câbles et d'avoir branché les cordons d'alimentation.
- Lorsque vous utilisez l'appareil, débranchez l'adaptateur secteur et la prise.
- Si vous débranchez l'adaptateur secteur de l'appareil photo ou si vous retirez le cordon de la prise d'alimentation murale lors de l'utilisation de l'appareil, il se peut que vous perdiez vos données.
- Lorsque vous utilisez l'adaptateur secteur, l'indicateur de niveau des piles peut ne pas indiquer de charge pleine.

Pour débrancher l'adaptateur ca

Si vous avez déjà utilisé cet appareil, assurez-vous qu'il est hors tension avant de retirer le module de l'adaptateur secteur.

- 1. Débranchez la fiche d'alimentation de la prise.**
- 2. Enlevez la pile.**
- 3. Fermez et faites glisser le volet de la batterie/carte.**







C. Présentation générale mode scène / fonctions

En fonction du paramètre sélectionné en mode Scène, il se peut que le mode de fonctionnement des différentes fonctions varie de leur mode de fonctionnement en mode prise de vue. Nous vous invitons à consulter le tableau figurant ci-dessous.

Mode	Flash	Prise de vue Macro
PORTRAIT	Réglage initial: Flash désactivé	Impossible
SPORTS	Réglage initial: Flash désactivé	Impossible
PAYSAGE	Réglé sur Flash désactivé	Impossible
SCÈNE DE NUIT	Impossible de sélectionner le flash forcé	Impossible
	Réglage initial: Auto	
MODE TEXTE	Réglé sur Flash désactivé	Peut être utilisé
HAUTE SENSIBILITÉ	Réglé sur Flash désactivé	Peut être utilisé
MACRO ZOOM	Réglé sur Flash désactivé	Macro photographie uniquement
CORR. BIAIS	Réglé sur Flash désactivé	Impossible

D. Rubriques du menu par mode

Lorsque l'appareil est en mode Film

Réglages	Option	Voir
TAILLE VIDÉO	[320], 160	P.62
CADENCE IMAGES	15 IPS, [30 IPS]	P.95
MISE AU POINT	[AF MULTI], AF SPOT, MF, SNAP, ∞	P.66
BLANCS BALANCE	[AUTO],  (Lumière du jour),  (Nuageux),  (Éclairage tungstène),  (Éclairage tungstène 2),  (Éclairage fluorescent),  (Simple action)	P.81

Sauf en mode Scène/Texte

Réglages	PORTRAIT	SPORT	PAYSAGE	NUIT	CORR. BIAIS	TEXTE	MACRO ZOOM	HAUTE SENS.	Voir
Q IMAGE/TAILLE	<input type="radio"/>	<input type="radio"/>	<input type="radio"/>	<input type="radio"/>	<input type="radio"/>	-	<input type="radio"/>	<input type="radio"/>	P.62
TAILLE	-	-	-	-	-	<input type="radio"/>	-	-	P.62
TEXTE PLUS ÉPAIS	-	-	-	-	-	<input type="radio"/>	-	-	P.86
MISE AU POINT	<input type="radio"/>	<input type="radio"/>	-	<input type="radio"/>	<input type="radio"/>	-	<input type="radio"/>	<input type="radio"/>	P.64
PHOTOMÉTRIE	-	-	-	-	<input type="radio"/>	-	<input type="radio"/>	-	P.69
NETTETÉ	-	-	-	-	<input type="radio"/>	-	<input type="radio"/>	-	P.70
MODE CONTINU	-	-	-	-	-	-	<input type="radio"/>	-	P.91
INTENSITÉ	-	-	-	-	<input type="radio"/>	-	<input type="radio"/>	-	P.71
CADRAGE AUTO	-	-	-	-	-	-	<input type="radio"/>	-	P.72
TEMPS D'EXPO	-	-	-	-	-	-	<input type="radio"/>	-	P.75
IMAGE ET SON	<input type="radio"/>	<input type="radio"/>	<input type="radio"/>	<input type="radio"/>	<input type="radio"/>	<input type="radio"/>	<input type="radio"/>	<input type="radio"/>	P.78
HORODATAGE	<input type="radio"/>	<input type="radio"/>	<input type="radio"/>	<input type="radio"/>	<input type="radio"/>	<input type="radio"/>	<input type="radio"/>	<input type="radio"/>	P.79
COMP. EXPOSIT.	<input type="radio"/>	<input type="radio"/>	<input type="radio"/>	<input type="radio"/>	<input type="radio"/>	-	<input type="radio"/>	<input type="radio"/>	P.80
BALANCE BLANCS	<input type="radio"/>	<input type="radio"/>	<input type="radio"/>	<input type="radio"/>	<input type="radio"/>	-	<input type="radio"/>	<input type="radio"/>	P.81
SENSIB. ISO	-	-	-	-	<input type="radio"/>	-	<input type="radio"/>	-	P.83
LIMIT. OBTU LENT	<input type="radio"/>	<input type="radio"/>	<input type="radio"/>	<input type="radio"/>	<input type="radio"/>	<input type="radio"/>	<input type="radio"/>	<input type="radio"/>	P.84

Pour le détail concernant les options, voir en P.60.

E. Fonctions dont les valeurs par défaut sont rétablies après la mise hors tension

Les paramètres de certaines fonctions retrouveront leur valeur par défaut à la mise hors tension. Le tableau ci-dessous fait la liste de ces fonctions.

Mode	Fonction	Le réglage en cours est maintenu : O, Annulé : X	
Configuration	RÉGLAGE DATE	O	
	EXTINC. AUTO	O	
	SIGNAL SONORE	O	
	N° SEQUENTIEL	O	
	CONFIRM. LCD	O	
	RÉGLAGES VOL.	O	
	LUMINOSITÉ LCD	O	
	LANGUAGE	O	
	SORTIE VIDÉO	O	
	TOUCHE RÉGLAGE1 TOUCHE RÉGLAGE2	O	
	APPUYER SUR ZOOM	O	
	USB CONNEXION	O	
	AGR. ICÔNE PHOTO	O	
	AVERT. RÉG PRISE	O	
	Prise de vue	MODE CONTINU	X
		COMP. EXPOSIT.	O
BLANCS BALANCE		O	
INTENSITÉ		O	
Q IMAGE/TAILLE		O	
MISE AU POINT		O	
PHOTOMÉTRIE		O	
SENSIB. ISO		O	
NETTETÉ		O	
CADRAGE AUTO		X	
TEMPS D'EXPO		O	
INTERVALLE		X	
HORODATAGE		O	
IMAGE ET SON		X	
RETARDATEUR	X		
FLASH	O		

Mode	Fonction	Le réglage en cours est maintenu : O, Annulé : X
	MACRO	X
	DENSITÉ CARACTÈRES	O
	LIMIT. OBTU LENT	O
	TAILLE VIDÉO	O
	TAILLE TEXTE	O
	CADENCE IMAGES	O
	Luminosité maximum	O
	Fonction correction du bougé	O
Lecture	Volume	O

F. Capacité en images de la mémoire interne/carte mémoire SD

Le tableau suivant donne le nombre approximatif d'images qu'il est possible d'enregistrer sur une carte mémoire SD selon la taille des images et les réglages qualité.

Mode	Résolution de l'image	Format de l'image	IN	32Mo	64Mo	128Mo	256Mo	512Mo	1Go
Images fixes	F	2592 X 1944	13	15	30	62	123	249	479
	N	2592 X 1944	22	25	53	107	213	430	828
	F	2592 X 1728	14	16	34	69	139	280	539
	F	2048 X 1536	18	21	43	87	173	349	671
	N	2048 X 1536	36	41	84	170	339	683	1314
	F	1280 X 960	33	38	79	159	318	641	1233
	N	1280 X 960	63	72	148	301	600	1209	2324
	N	640 X 480	277	315	645	1304	2599	5237	10072
TEXT MODE		2592 X 1944	67	75	154	313	624	1257	2417
		2048 X 1536	88	99	203	412	821	1654	3181
Movie	15FPS 320 X 240		1 min 17 s	1 min 27 s	2 min 59 s	6 min 3 s	12 min 4 s	24 min 19 s	46 min 47 s
	30FPS 320 X 240		39 s	44 s	1 min 31 s	3 min 4 s	6 min 7 s	12 min 19 s	23 min 42 s
	15FPS 160 X 120		4 min 38 s	5 min 16 s	10 min 47 s	21 min 49 s	43 min 29 s	87 min 37 s	168 min 30 s
	30FPS 160 X 120		2 min 26 s	2 min 46 s	5 min 40 s	11 min 27 s	23 min 50 s	46 min 1 s	88 min 31 s

Mode	Résolution de l'image	Format de l'image	IN	32Mo	64Mo	128Mo	256Mo	512Mo	1Go
Son			56 min 45 s	64 min 36 s	132 min 11 s	267 min 15 s	532 min 36 s	1073 min	2063 min 25 s



Mémo

- Le nombre de prises de vue restantes affiché par l'écran à cristaux liquides peut différer du nombre réel selon le sujet photographié.
- Même avec des cartes de même capacité, le nombre maximum de prises de vue et d'autres valeurs peuvent différer selon les fabricants, le type de la carte ou les conditions de prise de vue.
- Le temps de prise de vue (enregistrement) en continu dépend du type de carte, de sa capacité et de sa performance.

G. Utilisation de votre appareil photo numérique à l'étranger

L'adaptateur secteur (Modèle n° AC-4c)

Peut être utilisé dans des régions alimentées par du courant 100~240 V, 50 Hz/60 Hz.

Si vous avez l'intention de voyager dans un pays utilisant une forme différente de prise de courant murale/prise, veuillez consulter votre agent de voyage afin de pouvoir vous procurer un adaptateur de prise adapté aux prises de courant généralement utilisées sur votre lieu de destination.

La garantie

Le présent produit est destiné à un usage domestique. La garantie fournie avec l'appareil photo est uniquement valable pour un usage domestique de l'appareil.

Nous tenons à vous informer que, bien que cette éventualité soit peu probable, en cas de dysfonctionnement ou de panne de votre appareil alors que vous êtes à l'étranger, il n'existe aucun service après-vente et les réparations resteront entièrement à votre charge. Nous vous remercions de votre compréhension.

Lecture sur un écran de télévision dans d'autres régions

Le mode Lecture peut être utilisé sur des postes de télévisions (ou écrans) équipés d'un port d'entrée vidéo. Veuillez utiliser le câble vidéo qui vous a été fourni avec l'appareil photo.

Cet appareil photo est compatible avec les systèmes de télévision NTSC et PAL. Pour utiliser la fonction de lecture, veuillez sélectionner sur votre appareil photo le système vidéo qui correspond au système télévisé utilisé dans cette région.

Lors de tout voyage outre-mer, vérifiez le système vidéo avant d'utiliser votre appareil photo.

H. Précautions d'emploi

- Le présent produit est destiné à un usage domestique. La garantie fournie avec l'appareil photo est uniquement valable pour un usage domestique de l'appareil.
- Si l'appareil tombait en panne à l'étranger, le constructeur n'assumerait aucune responsabilité pour sa réparation ou les frais occasionnés par cette panne.
- Prenez garde à ne pas laisser tomber l'appareil numérique ou à ne pas le soumettre à des pressions soudaines.
- L'utilisation consécutive du flash peut faire chauffer l'unité de déclenchement du flash. Ne le déclenchez donc pas plusieurs fois sans raison.
- Ne pas déclencher le flash près des yeux du sujet. L'éclair peut entraîner des problèmes visuels (en particulier chez les enfants).
- Ne dirigez pas le flash vers le conducteur d'un véhicule, et ce afin d'éviter tout accident.
- Les batteries peuvent chauffer après une utilisation prolongée. Evitez d'y toucher après leur utilisation car vous risqueriez de vous brûler.
- Si l'écran LCD est exposé de manière prolongée à la lumière du jour, il peut se décolorer, et il peut devenir difficile de visionner des images.
- L'écran LCD peut contenir des pixels qui ne restent pas complètement ou en partie allumés en permanence. Il est également possible que la luminosité soit inégale selon les caractéristiques du LCD. Il ne s'agit pas de défauts.
- Lorsque vous portez l'appareil photo, prenez garde à ne pas le faire cogner contre d'autres objets.
- Dans un environnement soumis à de brusques changements de température, de l'humidité peut se former sur l'appareil photo et provoquer des problèmes tels que la condensation de la surface en verre ou des dysfonctionnements de l'appareil. Dans ce cas, placez l'appareil dans un sac afin de réduire au maximum les écarts de température. Retirez-le du sac lorsque la différence de température est à nouveau acceptable.
- Pour éviter d'endommager les connecteurs, n'introduisez aucun objet dans l'orifice du microphone ou du haut-parleur de l'appareil.



Mémo

Conditions dans lesquelles la condensation est possible:

- Lorsque l'appareil passe d'un endroit à un autre dont la température diffère largement de celle du premier.
- Dans les lieux humides.
- Dans une pièce qui vient d'être chauffée, ou lorsque l'appareil est exposée directement à l'air froid d'une climatisation ou autre appareil de même type.

I. Précautions et conditions de rangement

Précautions

- Attention. Si votre objectif comporte des traces de doigt, de la saleté, etc., la qualité de vos prises de vue pourrait s'en ressentir.
- Lorsque de la poussière ou de la saleté s'est déposée sur votre objectif, veuillez ne pas toucher l'objectif directement avec les doigts, mais bien utiliser un spray à air vendu dans le commerce ou un chiffon doux, que vous passerez délicatement sur l'objectif.
- Après avoir utilisé votre appareil photo sur la plage ou dans un environnement contenant des produits chimiques, veuillez l'essuyer avec le plus grand soin.
- Dans la cas peu probable où votre appareil photo ne fonctionnerait pas correctement, veuillez consulter votre Centre de réparation Ricoh.
- Cet appareil photo comprend des circuits haute tension. Ces circuits sont dangereux. Par conséquent, veuillez ne démonter sous aucun prétexte cet appareil photo.
- N'utilisez aucune substance volatile sur votre appareil photo telle que du diluant, du benzène ou des pesticides. Ces substances pourraient endommager l'appareil photopeinture qui se décolle, etc.
- Ne grattez pas la surface de l'écran LCD avec des objets durs car la surface se raye facilement.
- Veuillez nettoyer la surface de l'écran LCD à l'aide des solvants spécialement conçus pour le nettoyage de la surface des écrans LCD qui sont vendus dans le commerce; nettoyez doucement avec un chiffon doux sur lequel vous aurez appliqué une petite dose de produit.

Rangement

- Veuillez éviter de ranger votre appareil photo dans l'un des endroits suivants, car votre appareil photo pourrait être endommagé.
 - Dans des endroits chauds ou humides connaissant d'importantes variations de température ou d'humidité.
 - Des endroits très poussiéreux, sales ou comprenant du sable.
 - Endroits soumis à de fortes vibrations.
 - Endroits où l'appareil photo sera en contact pendant de longs moments avec des produits chimiques tels que des produits en vinyle, en caoutchouc ou des produits chimiques, tels que des insecticides, etc.
 - Des endroits soumis à des champs magnétiques puissants (écrans, endroits à proximité d'aimants puissants, etc.).
- Si vous avez l'intention de ne pas utiliser cet appareil photo pendant une période prolongée, retirez et conservez les piles alcalines AA (LR6) avant de ranger l'appareil.

Précautions

1. N'oubliez pas de mettre l'appareil hors tension.
2. Retirez les piles ou l'adaptateur secteur avant de nettoyer votre appareil photo.

J. Message d'erreur

Si un message d'erreur s'affiche sur l'écran LCD, veuillez exécuter les mesures suivantes.

Message d'erreur	Mesures à prendre	Voir
Insérer une carte	Aucune carte n'est chargée. Insérez une carte.	P.20
Régler la date.	La date n'est pas réglée. Réglez la date.	P.122
LIMITE FICHIER	Le nombre maximal de fichiers a été atteint. Veuillez insérer une nouvelle carte ou supprimer quelques fichiers que vous ne souhaitez pas conserver.	P.120
Ce fichier ne peut être affiché.	L'appareil photo ne peut pas afficher ce fichier. Vérifiez le contenu du fichier sur l'ordinateur puis annulez le fichier.	-
Capacité insuffisante Voulez-vous copier ?	En raison du manque d'espace libre sur la carte, tous les fichiers ne peuvent être transférés. Veuillez utiliser une autre carte.	P.18
Protégé en écriture	Vous tentez d'effacer un fichier protégé en écriture.	P.101
Protection en écriture	La carte est verrouillée (Protégée en écriture). Déverrouillez la carte.	P.18
Le paramétrage Impression/Tirage ne peut être exécuté pour ce fichier.	Ce fichier (Film, etc.) ne peut être imprimé	-
La capacité est insuffisante.	Les fichiers ne peuvent être enregistrés. Assurez-vous que l'espace disponible est suffisant ou supprimez des fichiers.	P.50, P.112, P.113
	Le nombre de tirage photos a été atteint. Sélectionnez une image et réglez le nombre sur 0.	-
Formater la mémoire interne.	Il est nécessaire de formater la mémoire interne.	P.113
Formater la carte.	La carte n'est pas formatée. Veuillez formater la carte.	P.112
Cette carte ne peut être utilisée.	Veuillez la formater une nouvelle fois. Si le message d'erreur s'affiche à nouveau après le formatage, il se peut que la carte soit défectueuse. Veuillez ne plus utiliser cette carte.	P.112
La mémoire est en cours d'écriture.	Ecriture de fichiers dans la mémoire. Veuillez attendre la fin de l'enregistrement.	-
Aucun fichier.	Il n'y a aucun fichier pouvant être lu.	-
Enregistrement impossible.	Le nombre de vues restantes est égal à 0. Veuillez insérer une autre carte ou une autre mémoire.	-

K. Service après-vente

1. Cet appareil-photo comporte une garantie limitée. Pendant toute la durée de cette garantie, les pièces défectueuses seront réparées gratuitement. Nous vous invitons, dès lors, à prendre contact avec le Centre de réparation de Ricoh ou avec votre revendeur. Nous tenons néanmoins à vous informer que les frais liés à la livraison du produit au Centre de réparation Ricoh seront supportés par le client.
2. Cette garantie ne couvre pas les dommages résultant des événements suivants:
 - 1) Instructions du mode d'emploi non suivies;
 - 2) Réparation, modification ou révision non effectuée par un des centres de service agréés énumérés dans le mode d'emploi;
 - 3) Incendie ou catastrophe naturelle;
 - 4) Les dysfonctionnements dus à un rangement inadéquat de l'appareil photo (rangement dans un lieu connaissant une humidité/température élevée, contenant des pesticides, la fuite des piles/de la batterie, la dégradation du boîtier, la rouille, etc.)
 - 5) Submersion, exposition à une inondation, renversement d'alcool ou d'une autre boisson; pénétration de sable ou de boue dans l'appareil; exposition à des chocs, chute de l'appareil.
3. Après la fin de la garantie, les réparations seront à vos frais, y compris ceux encourus dans un atelier agréé.
4. Si vous ne disposez pas de la garantie, ou si le nom du magasin ou la date de l'achat ne sont pas stipulés, ou si l'une des données a été modifiée sans autorisation, les réparations seront payantes, même si l'appareil est toujours en période de garantie.
5. Même si la période de garantie est toujours valable, si vous demandez à ce que tout ou partie de l'appareil photo fasse l'objet d'une maintenance, les frais vous seront facturés séparément.
6. Seul l'appareil photo est couvert par la garantie; les accessoires tels que l'étui, la dragonne, etc. ainsi que les consommables (piles et batterie) du produit principal ne sont pas couverts par la garantie.
7. Que l'appareil soit encore ou non sous garantie, nous déclinons toute responsabilité quant aux dommages indirects qui pourraient découler du dysfonctionnement de ce produit (frais de développement, la perte de bénéfices non réalisés, etc.)
8. La garantie fournie avec l'appareil photo est uniquement valable pour un usage domestique de l'appareil.
 - *Les dispositions susmentionnées constituent une promesse de réparation à titre gracieux et ne limitent en aucune manière les droits légaux du client.
 - *Les dispositions susmentionnées afférentes à la garantie figurent également sur le certificat de garantie du présent produit à des fins similaires.
9. Les pièces nécessaires à l'entretien de l'appareil (les composants nécessaires à l'entretien des fonctions et à la bonne qualité de l'appareil) seront disponibles pendant une période de cinq ans après la fin de la fabrication de l'appareil.
10. Si le produit est endommagé à un point tel que le niveau de performance est réputé ne plus pouvoir être rétabli à son niveau initial après que le produit a été mouillé (eau), exposé à du sable (poussière, saletés), soumis à un choc violent ou après qu'il soit tombé, etc., nous sommes en droit de refuser de procéder aux réparations. Nous vous remercions de votre compréhension.



Mémo

- Avant de donner un produit en réparation, veuillez vérifier le niveau des piles et lire à nouveau attentivement le manuel d'utilisation (veuillez prendre connaissance du mode d'utilisation de cet appareil photo numérique.)
- Les réparations peuvent durer plusieurs jours, ce délai étant fonction de la pièce à réparer.
- Dès lors, veuillez vous assurer que vous disposez du temps nécessaire lorsque vous apportez le produit en vue de sa réparation.
- Lorsque vous ramenez un produit pour qu'il soit réparé, veuillez décrire le dysfonctionnement et l'endroit où se produit le dysfonctionnement de manière aussi précise que possible.
- Lorsque vous amenez le produit en vue de sa réparation, veuillez ne pas joindre les accessoires, etc. qui ne sont pas en relation directe avec la réparation à effectuer. Lorsque vous enregistrez des images fixes ou animées à l'occasion d'évènements importants (tels que la cérémonie d'un mariage ou un voyage outre-mer), nous vous recommandons de vérifier préalablement l'état de votre appareil photo en réalisant des prises de vues tests, d'emmener le Manuel d'utilisation et de prendre des piles de rechange avec vous.
- Avant de donner un produit en réparation, veuillez vérifier le niveau des piles et lire à nouveau attentivement le manuel d'utilisation (veuillez à nouveau lire attentivement le mode d'utilisation de cet appareil photo numérique.)

INFORMATION TO THE USER

USA FCC Part15 Class B

The equipment has been tested and found to comply with the limits for a Class B digital device, pursuant to part 15 of the FCC Rules. These limits are designed to provide reasonable protection against harmful interference in a residential installation. This equipment generates, uses, and can radiate radio frequency energy and if not installed and used in accordance with the instructions, may cause harmful interference to radio communications. However, there is no guarantee that interference will not occur in a particular installation. If this equipment does cause harmful interference to radio or television reception, which can be determined by turning the equipment off and on, then user is encouraged to try to correct the interference by one or more of the following measures:

- Reorient or relocate the receiving antenna.
- Increase the separation between the equipment and receiver.
- Connect the equipment to an outlet on a circuit different from that to which the receiver is connected.

• Consult the dealer or an experienced radio/TV technician for help. (FCC 15.105B)

Changes or modifications not expressly approved by the party responsible for compliance could void the user's authority to operate the equipment. (FCC 15.21)

Properly shielded and grounded cables and connectors must be used for connection to a host computer in order to comply with FCC emission limits. (FCC 15.27)

An AC adapter with a ferrite core must be used for RF interference suppression.

COMPLIANCE INFORMATION STATEMENT

Product Name: DIGITAL CAMERA

Model Number: Caplio R3

This device complies with Part 15 of the FCC Rules.

Operation is subject to the following two conditions:

- (1) This device may cause harmful interference, and
- (2) This device must accept any interference received, including interference that may cause undesired operation.

RICOH CORPORATION

5 Dedrick Place, West Caldwell NJ, 07006 Tel.: 1-800-225-1899

Note to Users in Canada

Note: This Class B digital apparatus complies with Canadian ICES-003

Remarque Concernant les Utilisateurs au Canada

Avertissement: Cet appareil numérique de la classe Best conforme a la norme NMB-003 du Canada

IMPORTANT SAFETY INSTRUCTIONS-SAVE THESE INSTRUCTIONS

DANGER-TO REDUCE THE RISK OF FIRE OR ELECTRIC SHOCK, CAREFULLY FOLLOW THESE INSTRUCTIONS.



Declaration of Conformity

"The Product complies with the requirements of the EMC Directive 89/336/EEC."

Index

A

Acrobat Reader	137
Adaptateur secteur	11
Affichage en mosaïque	46
agrandies	47
APPUYER SUR ZOOM	125
AVERT. RÉG PRISE	126

B

BALANCE DES BLANCS	73
Batterie rechargeable	10, 11

C

CADRAGE AUTO	72
Caractéristiques principales	167
CD-ROM Caplio	11, 135, 153
CHANGER DE TAILLE	107
CONFIRM. LCD	119
COPIE SUR LA CARTE	108
Correction de l'exposition	80
Câble AV	10, 48
Câble USB	10

D

DENSITÉ CARACTÈRES	86
DirectX	137
DPOF	104

E

EXTINC. AUTO	116
--------------------	-----

F

fichier WAV	97
Fin de course	30
Flash	37
FORMAT - CARTE	112
FORMAT - MÉM. INT.	113

G

Guide de cadrage	25
------------------------	----

H

HORODATAGE	79
------------------	----

I

INITIALISER	85
INTERVALLE	76

L

la carte mémoire SD	18
la dragonne	10
LANGUAGE	123

Lire le Mode d'emploi du logiciel .	137, 154
LUMINOSITÉ LCD	114

M

Message d'erreur	177
mise au point	33
Mise hors tension automatique	22
Mode Macro	36
Mode Synchro moniteur	25
Mounter	153
M (Memory-reversal) Multi-Shot	89
Mémo vocal	97

N

Naviguer le CD-ROM	137
NETTÉTÉ	70
N° SÉQUENTIEL	120

P

PHOTOMÉTRIE	69
PictBridge	54
Pression jusqu'à mi-course	31
PROTÉGER	101

Q

Q IMAGE/TAILLE	62
----------------------	----

R

retardateur	88
RICOH Gate La	135, 153
RÉGLAGE DATE	122
Résolution des pannes de l'appareil ...	160

S

scène	38
SENSIB. ISO	83
Service après-vente	178
SIGNAL SONORE	117
SORTIE VIDÉO	124
S (Stream) Multi-Shot	89

T

TEMPS D'EXPO	75
touche ADJ	59

U

USB Driver	135, 136, 153
Utilisation du zoom numérique	35

W

WIA Driver	135, 136
------------------	----------

Z

Zoom	35
------------	----

Telephone Support Numbers in Europe

UK	(from within the UK)	02073 656 580
	(from outside of the UK)	+44 2073 656 580
Deutschland	(innerhalb Deutschlands)	06331 268 438
	(außerhalb Deutschlands)	+49 6331 268 438
France	(à partir de la France)	0800 91 4897
	(en dehors de la France)	+33 6331 268 409
Italia	(dall'Italia)	02 696 33 451
	(dall'estero)	+39 02 696 33 451
España	(desde España)	91 406 9148
	(desde fuera de España)	+34 91 406 9148
Nederland	(binnen Nederland)	0800 022 9494
	(vanuit het buitenland)	+49 6331 268 443

<http://www.service.ricohpmmc.com/>

De l'esprit écologique à la préservation et à la gestion de l'environnement

Ricoh promeut avec résolution les technologies douces et le souci volontariste de l'environnement, adoptant ainsi une attitude civique visant à préserver les ressources irremplaçables de notre planète.

Pour réduire la charge éco-agressive des appareils photo numériques, Ricoh travaille aussi sur les "Economies d'énergie par réduction de la consommation" et la "Réduction des substances chimiques nuisibles à l'environnement dans les produits".



En cas de problème

Voir d'abord la section "Guide de dépannage" dans ce manuel. Si le problème persiste, contacter la société Ricoh..

Ricoh Offices	
Ricoh Company, Ltd.	3-2-3, Shin-Yokohama Kohoku-ku, Yokohama-shi 222-8530, Japan http://www.ricoh.co.jp/r_dc
Ricoh Corporation	5 Dedrick Place West Caldwell, NJ 07006, USA 1-800-22RICOH http://www.ricoh-usa.com
RICOH EUROPE B.V. (EPMCMC)	Oberrather Straße 6, D-40472, Düsseldorf, Germany http://www.ricohpmmc.com
RICOH UK LTD. (PMMC UK)	Ricoh House, 1 Plane Tree Crescent, Feltham, Middlesex, TW13 7HG, England
RICOH FRANCE S.A. (PMMC FRANCE)	383, Avenue du Général de Gaulle – BP 307-931-13 Clamart Cédex, France
RICOH ESPANA, S.A. (PMMC SPAIN)	Av. Litoral Mar, 12-14, 08005 Barcelona, Spain
RICOH EUROPE B.V. (PMMC BENELUX)	Koolhovenlaan 35, 1119 NB Schiphol-Rijk, The Netherlands
Ricoh Italia S.p.A. (PMMC ITALY)	via Ponchielli,3 20063 Cernusco S/N Milano Italy
RICOH HONG KONG LIMITED Personal Multimedia Products Center	21/F., Tai Yau Building, 181 Johnston Road, Wan Chai, Hong Kong
Ricoh Australia Pty. Ltd.	8 Rodborough Road Frenchs Forrest, N.S.W.2086 Australia http://www.ricoh.com.au
About ImageMixer	North America (Los Angeles): TEL: +1-213-341-0163 Europe (U.K.): TEL: +44-1489-564-764 Asia (Philippines): TEL: +63-2-438-0090 China: TEL: +86-21-5450-0391 Registration time: 9:00 - 17:00

Ricoh Company, Ltd.
Minato-ku, Tokyo 107-8544, Japan
2005 September



Printed in China



* L 7 2 7 3 9 7 2 A *