

## 사용설명서 (간단 가이드)

카메라편·도

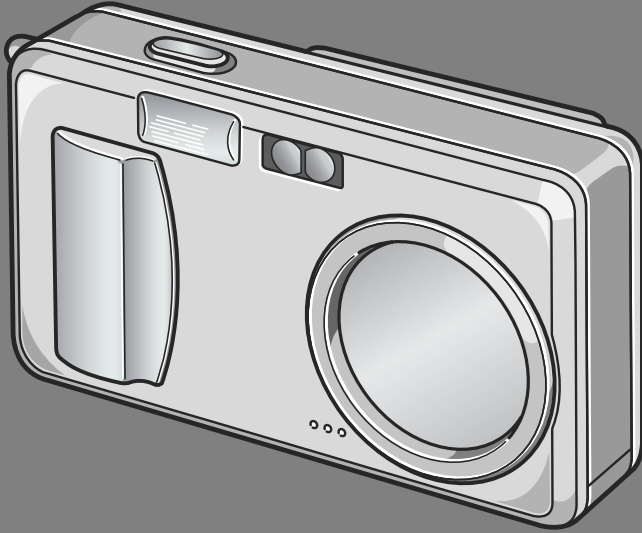

본 제품의 시리얼 번호는 본체 밑면에 기재되어 있습니다.

- 1 바로 사용하고 싶을 때
- 2 여러가지 촬영방법·재생하고 싶을 때
- 3 카메라의 설정을 변경하고 싶을 때
- 4 소프트웨어를 인스톨할 때
- 5 곤란할 때는

### ! 중요!

#### 아직 케이블을 연결하지 마십시오!

부속된 소프트웨어를 인스톨 하기 전에 카메라와 컴퓨터를 USB케이블로 연결하면 카메라와 컴퓨터를 접속하기 위한 소프트웨어가 정상적으로 인스톨 되지 않을 경우가 있습니다.

부속된 소프트웨어를 인스톨 한 후 카메라와 컴퓨터를 연결해주시오.

인스톨하는 방법은 P. 131를 참조해주시오.

#### 사용설명서에 관하여

부속된 소프트웨어의 사용방법에 관한 설명은 『사용설명서(소프트웨어편)』으로써 포장내용물의 CD-ROM에 PDF로 수록되어 있습니다.

표시방법은 P. 135을 참조해주시오.

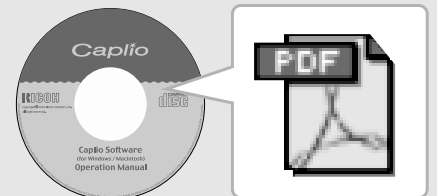
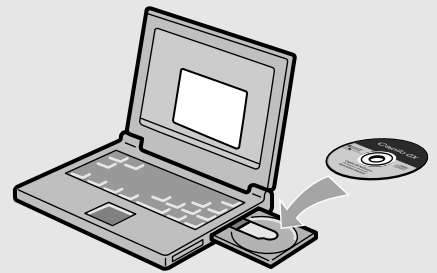

# 머리말

이 사용설명서에는 본 제품을 사용하여 촬영이나 재생기능을 이용하는 방법이나 사용상의 주의에 관하여 기재되어 있습니다 .

본 제품의 기능을 제대로 활용하기 위해 , 사용전에 본서를 끝까지 읽어 주십시오 . 본서가 필요할 때 바로 이용할 수 있도록 읽으신 후에는 잘 보관하십시오 .

Ricoh Co., Ltd.

테스트촬영에 관하여	반드시 사전에 테스트촬영을 하여 정상적으로 기록되고 있는지를 확인하십시오 .
저작권에 관하여	저작권의 목적이 되고 있는 서적 , 잡지 , 음악등의 저작물은 개인적 또는 가정내 및 이에 준하는 한정된 범위내에서 사용하는 이외 , 저작자에게 무단으로 복사 , 변조하는 것은 금지되어 있습니다 .
사용에 즈음하여	만일 본 제품등의 이상에 의해 기록이나 재생이 되지 않은 경우 , 기록내용의 보상에 관해서는 양해해 주시기 바랍니다 .
보증자에 관하여	본 제품은 국내사양입니다 . 보증서는 국내에서만 유효합니다 . 외국에서 만일 고장 , 이상이 발생한 경우의 현지에서의 애프터 서비스 및 그 비용에 대해서는 양해를 바랍니다 .
전파장해에 관하여	기타 일렉트로닉스기기에 근접 설치한 경우 , 상호 악영향을 줄 수 있습니다 . 특히 가까이에 텔레비전이나 라디오등이 있는 경우 잡음이 생길수 있습니다 . 그런 경우는 다음과 같이 하십시오 . <ul style="list-style-type: none"><li>· 텔레비전이나 라디오에서 가능한한 멀리 둔다</li><li>· 텔레비전이나 라디오등의 안테나의 방향을 돌린다</li><li>· 컨센트를 별도로 한다</li></ul>

본서의 일부 또는 전부를 무단게재하는 것을 금지합니다 .

(C) 2005 RICOH CO.,LTD. All rights reserved.

· 본서의 내용에 관해서는 후일 예고없이 변경할 수 있습니다 .

· 본서는 내용에 대하여 만전을 기하며 작성했습니다만 , 만일 불비한 점이나 잘못 , 기재누락등이 있을 경우에는 책뒤의 연락처로 연락주십시오 .

Microsoft, MS, Windows, DirectX는 미국 Microsoft Corporation의 미국 및 기타 국가에 있어서의 등록상표입니다 .

Macintosh는 미국 기타 국가에서 등록된 미국 Apple Computer, Inc.의 상표입니다 .

회사명, 및 제품명은 각각 각사의 상표 또는 등록상표입니다 .

# 이 카메라로 할 수 있는 것

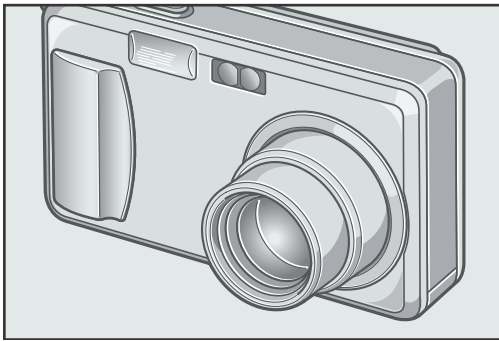

## 4.8배 고배율 와이드 줌 렌즈 사용

두께 25mm의 얇은 컴팩트 보디에 보통 촬영영역을 커버할 수 있는 28 ~ 135mm\*의 광각 4.8배 와이드 줌을 사용. 실내로부터 풍경까지 여러가지 촬영배경에 대응할 수 있습니다.

\*35mm 카메라 환산치입니다.



## 한 순간의 셔터 찬스를 놓치지 않는다 (P.31)

셔터 전환시간 0.1초 실현.

리코 독자的高速 폭커싱 [ 하이브리트 AF 시스템 ] 으로 움직이는 피사체도 똑똑하게 찍을 수 있습니다.



## 1cm 매크로 (P.37) & 망원시 13cm, 광각시 20cm 대응한 근접 플래쉬 (P.38)

피사체까지 단지 1cm 떨어진 근접 거리로 촬영 가능한 근접기능을 사용. 플래쉬는 망원시 13cm, 광각시 20cm의 거리까지 대응. 어두운 조건에서도 한결 아름답게 촬영할 수 있습니다.

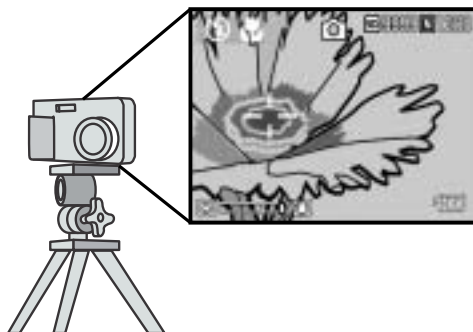

## 삼각다리를 사용할 때도 포커스록을 사용할 수 있는 AF타겟이동기능 (P.83)

AF 타겟이동기능 사용. 매크로촬영시 카메라를 움직이지 않고 카메라의 버튼을 사용하여 포커스록을 진행할 수 있습니다.

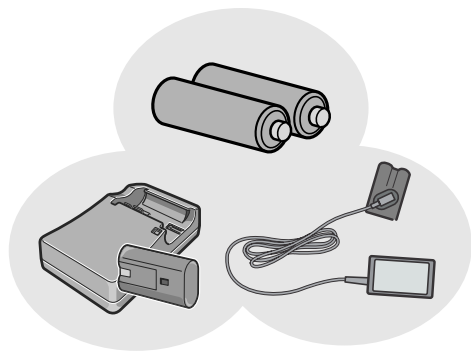

## 촬영찬스를 놓치지 않는 3가지 전원 방식 (P.16)

대용량의 전용 충전배터리를 비롯하여 외출시에도 입수하기 쉬운 알칼라인 전지(시판), 컴퓨터로 전송할 때에 편리한 경제적인 AC어댑터(별매) 등, 3가지 전원에 대응하고 있습니다.

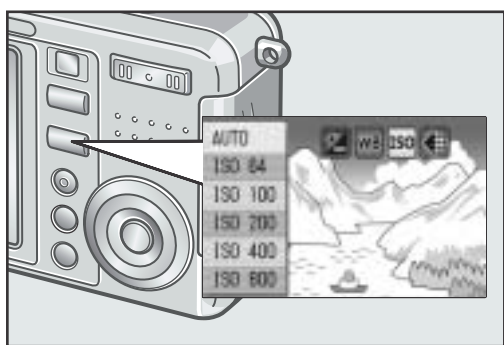

## 적절한 설정으로 간단하게 변경할 수 있는 ADJ. 버튼 (P.57)

일반의 버튼조작을 단축시켜주는것이 바로 ADJ. 버튼. 노출보정이나 화이트밸런스, ISO감도의 설정도 적은 버튼조작으로 간단하게 설정할 수 있습니다. 또한 필요에 따라 다른 기능도 설정할 수 있습니다.



## 1초간에 30프레임/15프레임의 고품질·음성부 동화상 (P.89)

320 × 240화소의 고품질, 1초간에 30프레임의 음성지원 동화상을 촬영할 수 있습니다.



## 간단하고 아름답게 촬영할 수 있는 배경모드 (P.39)

배경모드에서는 6가지 배경중에서 찍고 싶은 배경을 선택하여 적절한 설정으로 촬영할 수 있습니다.

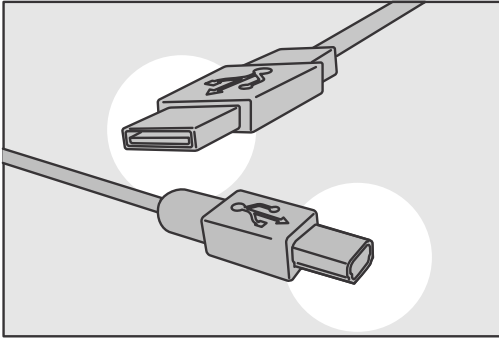

USB케이블로 컴퓨터에 한꺼번에 전송  
부속된 소프트웨어를 컴퓨터에 인스톨 해  
두면 카메라와 컴퓨터를 USB케이블로 연결  
하는 것만으로 자동적으로 컴퓨터에 화상  
을 전송할 수 있습니다.



촬영한 화상의 앨범 관리는 물론이고,  
화상이나 사운드의 편집으로부터 Video  
CD 작성에 이르기까지 가능한 다기능  
소프트웨어 「ImageMixer」를 표준장비

디지털 카메라나 음악 CD 등으로부터 정지  
화, 동화상, 사운드를 담을 수 있는 입력  
기능, 담은 콘텐츠를 관리하는 앨범 기능,  
동화상을 MPEG-1로 편집하는 편집 기능,  
정지화 콘텐츠를 이용해서 레이아웃을 작  
성하는 레이아웃 기능, Video CD를 작성할  
수 있는 디스크 작성 기능을 가지고 통합  
적으로 화상을 처리할 수 있습니다.

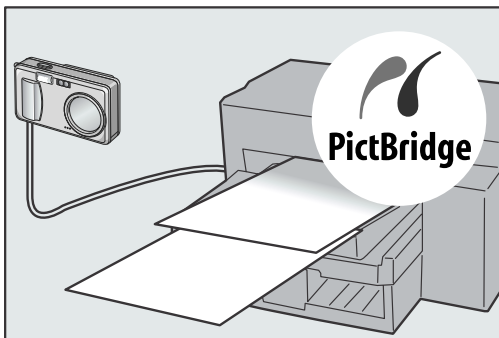

컴퓨터가 없어도 인쇄가 가능한 다이  
렉트 프린트기능 (P.52)

카메라와 다이렉트 프린트에 대응한 프린  
터를 직접 USB 케이블로 연결하여 화상을  
전송. 컴퓨터를 쓰지 않고도 간단하게 화  
상을 인쇄할 수 있습니다.

# 목차

## 1 장 바로 사용하고 싶을 때

<b>촬영 전에.....</b>	<b>10</b>
패키지를 확인하자.....	10
카메라의 각부분의 명칭.....	12
액정모니터의 표시에 관하여.....	14
<b>촬영준비를 하자.....</b>	<b>16</b>
사용가능한 전지.....	16
사용할 수 없는 전지.....	17
건전지 소모량 표시.....	18
SD 메모리카드에 관하여.....	19
충전배터리를 충전한다.....	20
충전배터리와 SD 메모리카드를 세트한다.....	21
건전지 ( 시판 ) 를 세트한다.....	23
전원을 온 / 오프한다.....	24
표시언어를 설정한다.....	25
날짜시각을 설정한다.....	26
화면표시를 전환한다.....	27
화면의 밝기를 최대로 한다.....	27
히스토그램표시에 관하여.....	28
<b>촬영하자.....</b>	<b>29</b>
카메라 잡는 법.....	29
손떨림을 막으려면.....	30
순간을 놓치지 않는 촬영법 ( 완전누름 ).....	31
핀트맞추기를 확인하고 찍는다 ( 반누름 ).....	32
피사체가 중앙에 없을 때 ( 포커스룩으로 찍는다 ).....	34
줌을 사용하여 찍어 보자.....	36
근접촬영으로 찍어보자 ( 매크로 촬영 ).....	37
플래시를 사용한다.....	38
장면에 맞춰 촬영한다.....	39
<b>재생한다.....</b>	<b>41</b>
찍은 정지화상을 바로 확인한다 ( 퀵리뷰 ).....	41
찍은 정지화상을 본다.....	42
3 프레임 표시로 재생한다.....	43
일람해서 본다 ( 섬네일표시 ).....	45
정지화상을 확대표시한다.....	46
<b>텔레비전의 화면으로 본다.....</b>	<b>47</b>
<b>삭제.....</b>	<b>49</b>
불필요한 정지화상은 지운다.....	49
여러장을 한번에 삭제한다.....	50

## 2 장 여러가지 촬영방법 · 재생하고 싶을 때

<b>다이렉트 프린트로 프린트하자.....</b>	<b>52</b>
카메라와 프린터를 연결한다.....	52
정지화상을 프린트한다.....	53
<b>여러가지 촬영법.....</b>	<b>57</b>

ADJ. 버튼 사용하기 .....	57
촬영설정메뉴에 관하여.....	58
촬영설정메뉴의 조작방법 .....	59
화질모드 / 화상사이즈를 선택하려면 ( 화질 / 사이즈 ) .....	60
수동으로 핀트를 맞추어 촬영한다 ( 포커스 ) .....	62
측광방식을 바꾸려면 ( 측광방식 ) .....	65
정지화상의 질감을 바꾸려면 ( 샤프니스 ) .....	66
색의 농담을 설정하려면 ( 색상의 농도 ) .....	67
노출을 변화시켜 연속촬영하려면 ( 오토브래킷 ) .....	68
화이트밸런스를 변화시켜 연속촬영하기 ( 화이트밸런스 브래킷 ) .....	69
장시간노출을 설정하려면 ( 시간노출 ) .....	71
일정간격으로 자동촬영한다 ( 인터벌촬영 ) .....	72
정지화상에 음성을 포함하여 촬영하기 ( 음성지원 촬영 ) .....	74
정지화상에 날짜를 넣으려면 ( 날짜 출력 ) .....	75
노출을 바꾸려면 ( 노출보정 ) .....	76
자연광이나 조명광을 사용하려면 ( 화이트밸런스 ) .....	77
촬영감도를 설정하려면 ( ISO 감도 ) .....	79
셔터스피드를 제한하려면 ( 셔터스피드제한 ) .....	80
촬영메뉴의 설정을 원래로 되돌린다 ( 초기치 재설정 ) .....	81
문자촬영시의 농도를 바꾸려면 ( 문자농도 ) .....	82
AF 타겟이동기능을 사용하기.....	83
셀프타이머를 사용하려면.....	84
<b>연속으로 찍는다 .....</b>	<b>85</b>
연속의 경우.....	87
S 연속의 경우 .....	87
M 연속의 경우 .....	87
확대화상모드에서 S 연속이나 M 연속의 정지화면 보기 .....	88
<b>동화상을 촬영 · 재생하기.....</b>	<b>89</b>
동화상을 찍는다 .....	89
프레임 비율을 설정한다 ( 프레임수 ) .....	90
동화상을 재생한다.....	91
<b>음성을 기록 · 재생한다 .....</b>	<b>92</b>
음성 메모 녹음하기 .....	92
음성을 재생하기 .....	93
<b>재생모드시의 다른 기능 .....</b>	<b>94</b>
재생설정메뉴에 관하여.....	94
재생메뉴의 조작방법 .....	94
자동적으로 순서대로 표시한다 ( 슬라이드쇼 ) .....	95
삭제할 수 없도록 설정한다 ( 보호 ) .....	96
프린트서비스를 이용한다 ( DPOF ) .....	99
이미지 사이즈 변경하기 ( 화상사이즈변경 ) .....	102
내장메모리의 내용을 카드에 복사한다 ( 카드에 복제 ) .....	103

### 3 장 카메라의 설정을 변경하고 싶을 때

<b>카메라의 설정을 변경한다.....</b>	<b>106</b>
셋 업메뉴에 관하여 .....	106
셋 업메뉴의 조작방법 .....	107
SD 메모리카드를 사용할 수 있도록 한다 ( 초기화 [ 카드 ] ) .....	108
내장메모리를 포맷한다 ( 초기화 [ 내장메모리 ] ) .....	109
액정모니터의 밝기를 조절한다 ( LCD 밝기조절 ) .....	110
ADJ. 버튼에 기능을 설정한다 ( ADJ. 버튼설정 ) .....	111

오토 파워 오프의 설정을 바꾼다 ( 오토 파워 오프 )	112
비프음의 설정을 바꾸다 ( 신호음 )	113
신호음의 음량을 바꾼다 ( 음량설정 )	114
화상확인시간을 바꾼다 ( 이미지 확인시간 )	115
파일명의 설정을 바꾼다 ( 카드연속번호 )	116
날짜시각을 설정한다 ( 날짜설정 )	117
표시언어를 바꾼다 ( LANGUAGE/ 言語 )	118
텔레비전으로 볼 때의 재생방식을 바꾼다 ( 비디오출력모드 )	119
스텝 줌의 설정을 변경하기 ( 스텝 줌 )	120
설정변경의 경고를 표시하려면 ( 촬영설정경고 )	121
USB 통신 방식을 바꾼다 ( USB 접속 )	122
아이콘을 크게 표시하려면 ( 촬영 아이콘 확대 )	126

## 4 장 소프트웨어를 인스톨할 때

<b>소프트웨어를 인스톨한다 (Windows 의 경우 )</b>	<b>128</b>
부속된 소프트웨어를 사용하기 위해 필요한 환경	130
인스톨	131
카메라와 컴퓨터를 연결한다	133
Acrobat Reader 의 인스톨	135
DirectX 의 인스톨	136
소프트를 삭제하려면 ( 언인스톨 )	137
ImageMixer 를 삭제하려면 ( 언인스톨 )	138
<b>소프트웨어를 인스톨한다 (Macintosh 의 경우 )</b>	<b>139</b>
부속된 소프트웨어를 사용하기 위해 필요한 환경	141
소프트를 컴퓨터에 넣는다 (Mac OS 8.6 ~ 9.2.2 의 경우 )	142
소프트를 컴퓨터에 넣는다 (Mac OS X 10.1.2 ~ 10.3 의 경우 )	143



## 5 장 곤란할 때

<b>곤란할 때는</b>	<b>146</b>
카메라 본체의 트러블에 관하여	146
Windows XP Service Pack2 에서의 경고메시지에 관하여	151
<b>부록</b>	<b>153</b>
A. 주요사양	153
B. 별매품에 관하여	155
C. 각 배경모드와 기능의 구합	156
D. 각 모드의 메뉴항목에 관하여	157
E. 전원을 오프로 하면 설정값이 초기치로 되돌아가는 기능 일람	158
F. 내장메모리 /SD 메모리카드에 기록가능한 매수	159
G. 해외에서 사용하실 때는	160
H. 사용상의 주의	161
I. 손질과 보관	162
J. 오류 메시지가 표시되면	163
K. 애프터서비스에 관하여	164
색인	166



# 설명서의 구성에 관하여

Caplio R2에는 다음 2가지 종류의 사용설명서가 부착되어 있습니다.

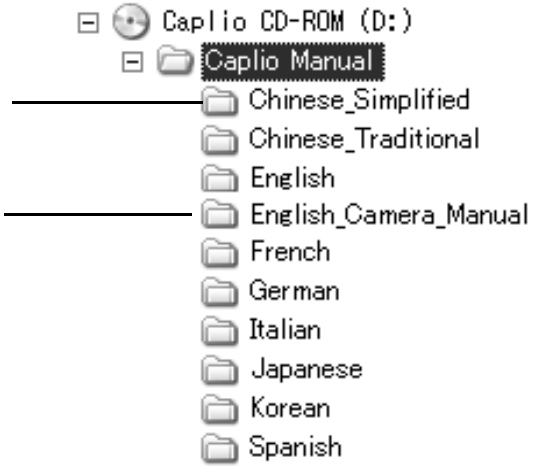
	<p><b>[사용설명서(카메라편/도입편)] (본서)</b></p> <p>카메라의 사용방법과 기능을 설명하고 있습니다. 또한 부착된 소프트웨어를 컴퓨터에 넣는(인스톨하는) 방법에도 설명하고 있습니다.</p> <p>*영어판의 『사용설명서(카메라·도입편)』은 PDF 파일로 부착된 CD-ROM에 수록되어 있습니다.</p>
	<p><b>[사용설명서(소프트웨어편)] (PDF 파일)</b></p> <p>부속된 소프트웨어를 사용하여 카메라의 화상을 컴퓨터에 보내거나 표시, 편집하는 방법에도 설명하고 있습니다.</p> <p>*[사용설명서(소프트웨어편)]은 부착된 CD-ROM안의 다음의 폴더에 수록되어 있습니다.</p> <p>각국 언어의 [사용설명서(소프트웨어편)]이 대응한 폴더 안에 수록되어 있습니다.</p> <p>영어판 『사용설명서(카메라·도입편)』(PDF 파일)</p> <div style="margin-left: 20px;">  </div>

사용설명서(소프트웨어편)을 하드 디스크에 복사하려면 위의 폴더에서 PDF 파일을 하드 디스크에 복사하여 주십시오.



## 참조

본기에는 컴퓨터 내의 화상을 표시하거나 편집할 수 있는 소프트웨어 ImageMixer 가  
부속되어 있습니다 . ImageMixer 의 사용방법에 관해서는 ImageMixer 의 화면상에 표  
시되는 「?」 버튼을 클릭해서 표시되는 메뉴얼을 참조하여 주십시오 .





ImageMixer 에 대한 질문 · 상담은 아래의 고객지원센터로 문의하여 주십시오 .

Amérique du Nord (Los Angeles) TEL: +1-213-341-0163  
Europe (G.B.) TEL: +44-1489-564-764  
Asie (Philippines) TEL: +63-2-438-0090  
Chine TEL: +86-21-5450-0391  
Heures de bureau : 9h00 17h00

## 이 가이드를 읽는 법

제 1장은 본 제품의 기본조작에 관하여 해설하고 있습니다 .  
처음으로 사용하시는 경우에는 여기로부터 읽어주십시오 .

이 설명서에서는 다음과 같은 마크를 사용하여 표기하고 있습니다 .

 주의사항	조작상 지켜야 할 주의사항이나 제한사항입니다 .
 메모	이 설명서에 대한 보충설명이나 조작에 관해 알아두면 편리한 내용입니다 .
 용어설명	그 페이지에서 설명되고 있는 내용에서 알아두어야 할 용어를 픽업하여 해설하고 있습니다 .
 참조	관련된 기능의 페이지를 나타내고 있습니다 .

화면예시는 실제화면과 다를 수도 있습니다 .

# 1 장

## 바로 사용하고 싶을 때

처음으로 사용하실 때에는 여기로부터 읽어주십시오 .

촬영 전에.....	10
촬영준비를 하자.....	16
촬영하자.....	29
재생한다.....	41
텔레비전의 화면으로 본다.....	47
삭제.....	49

# 촬영 전에

## 패키지를 확인하자

패키지를 열어 포장내용물을 확인합시다.

- Caplio R2



- 비디오케이블

텔레비전에서 이미지를 볼 때에 사용됩니다.

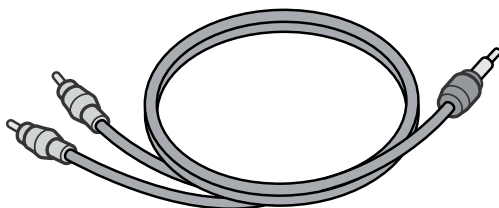

- USB 케이블

카메라를 컴퓨터나 다이렉트 프린트에 대응한 프린터와 연결할 때 사용됩니다.

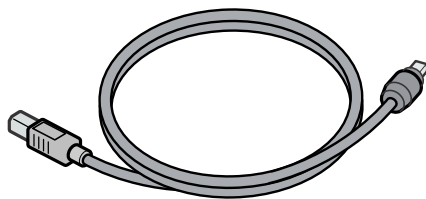

- 핸드스트랩

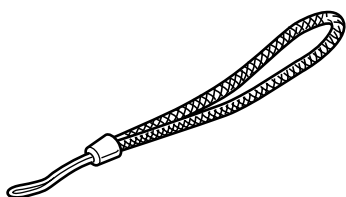

- 충전배터리

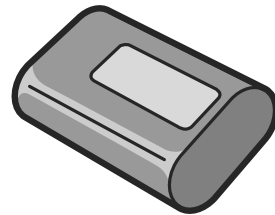

- 충전기

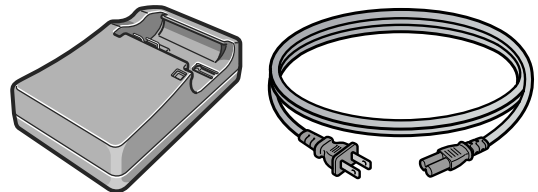

## 메모

### 핸드스트랩의 부착방법

스트랩의 앞쪽 끝을 카메라의 스트랩 부착부에 통과시켜 그림과 같이 부착합니다.

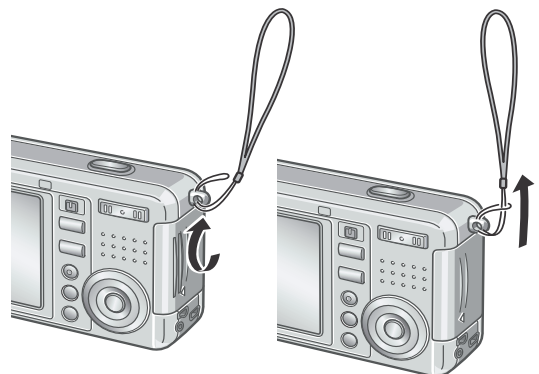

본 제품의 시리얼 번호는 본체 밑면에 기재되어 있습니다.



# 카메라의 각부분의 명칭

## 카메라 본체

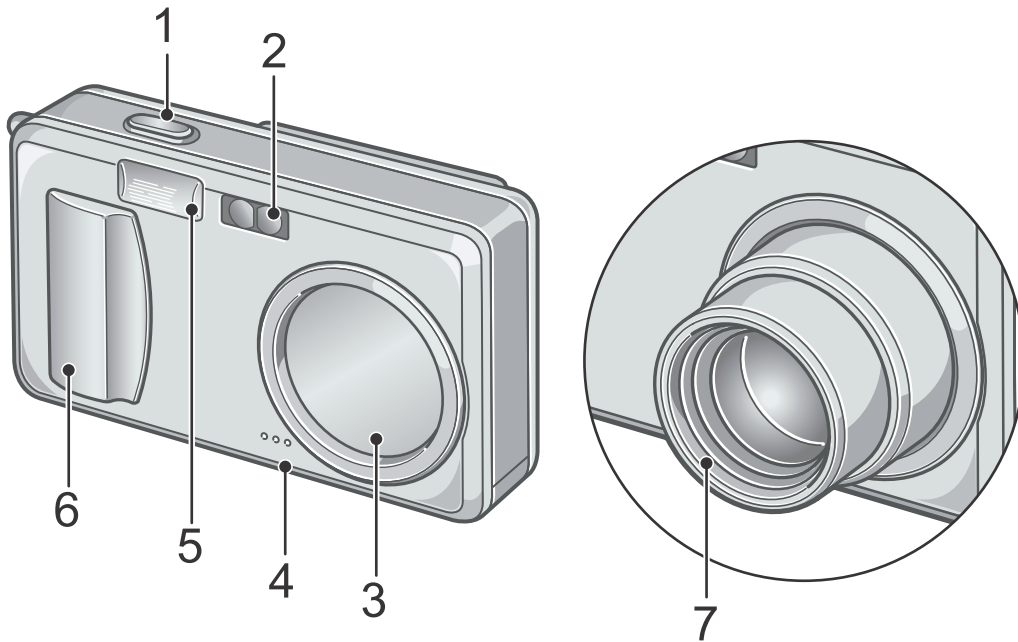

## 앞면

	이름	참조페이지
1	셔터버튼	P.29
2	AF 창	-
3	렌즈커버	-
4	마이크	P.92
5	플래쉬 발광부	P.38
6	전원스위치	P.24
7	렌즈	P.29

## 모드 변경 스위치에 대하여

모드 변경 스위치를 바꾸면 3가지의 모드로 바꿀 수 있습니다.

	정지화상모드	정지화상의 촬영이 가능합니다.
	동화상모드	동화상의 촬영이 가능합니다.
	음성모드	음성을 기록할 수 있습니다.

뒤면

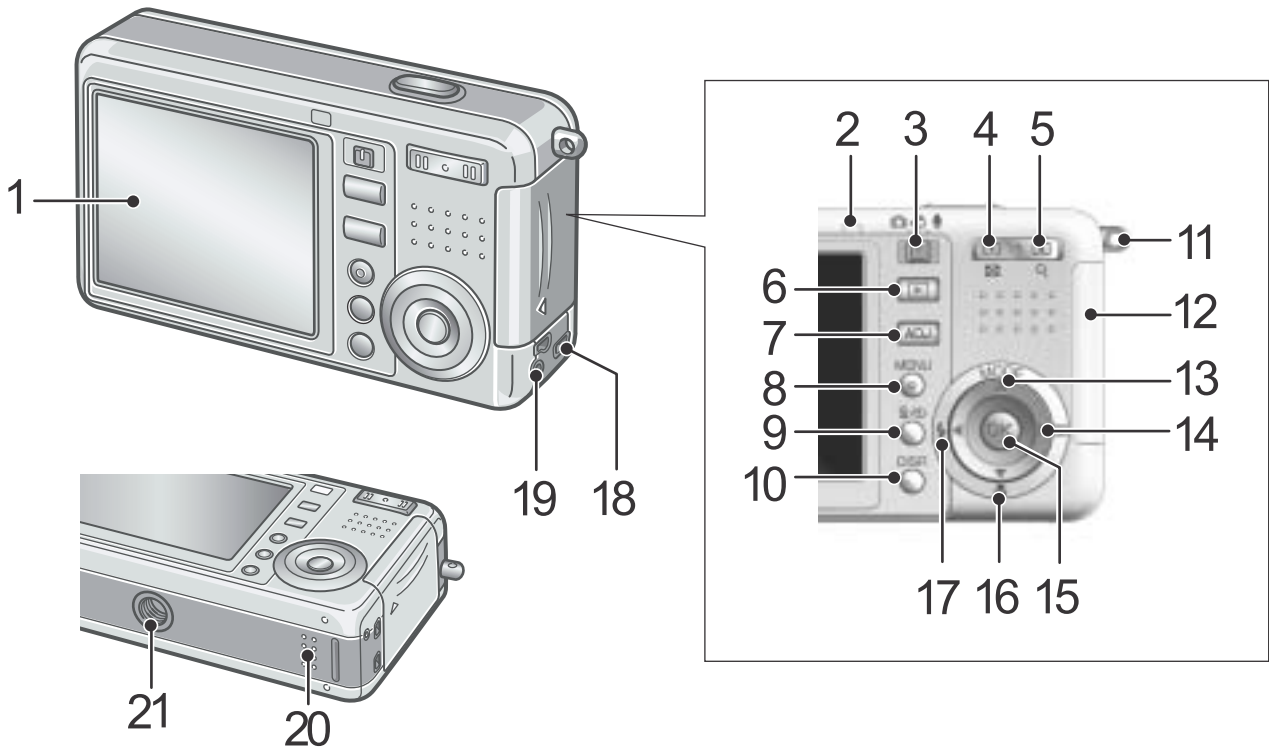

	이름	참조페이지		이름	참조페이지
1	액정모니터	-	12	배터리 / 카드 덮개	-
2	오토포커스 / 플래쉬램프	P.32 P.38	13	▲/MODE 버튼	P.39
3	모드다이얼	P.12	14	▶ / (퀵리뷰) 버튼	P.41
4	[AF] (광각) / [AF] (섬네일표시) 버튼	P.36 P.45	15	OK 버튼	-
5	[AF] (망원) / Q (확대표시) 버튼	P.36 P.46	16	▼/ (매크로) 버튼	P.37
6	재생버튼	P.41	17	◀/ (플래쉬) 버튼	P.38
7	ADJ. 버튼	P.57	18	USB 단자	P.133
8	MENU 버튼	P.59 P.94 P.106	19	비디오출력단자	P.47
9	[X] (삭제) / [T] (셀프타이머) 버튼	P.49 P.84	20	스피커	P.91 P.93
10	DISP. 버튼	P.27	21	삼각다리 나사구멍 (밀면)	-
11	스트라프 부착부	P.10			

# 액정모니터의 표시에 관하여

## 촬영할 때의 화면

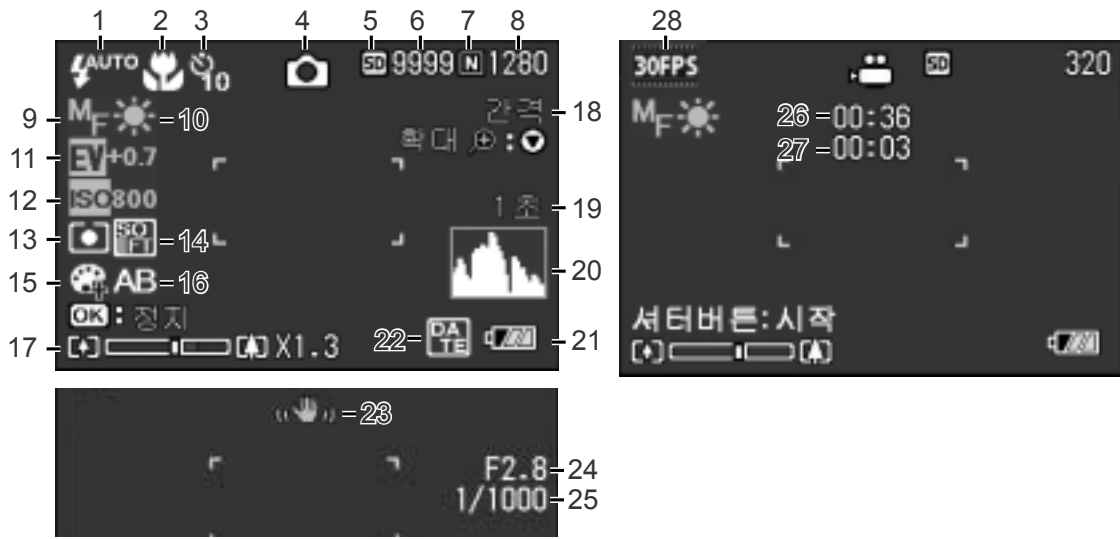

정지화상모드

동화상모드

1	플래쉬	P.38	15	색상의 농도	P.67
2	매크로촬영	P.37	16	오토브래킷	P.68
3	셀프타이머	P.84	17	줌 바	P.36
4	모드의 종류	-	18	인터벌촬영	P.72
5	기록위치	P.19	19	장시간노출	P.71
6	나머지기록매수	P.159	20	히스토그램	P.28
7	화질	P.60	21	전지	P.16
8	화상사이즈	P.60	22	날짜 / 시간	P.75
9	포커스	P.62	23	손떨림주의	P.30
10	화이트밸런스	P.77	24	조리개치	P.32
11	노출보정	P.76	25	셔터스피드	P.32
12	ISO 감도	P.79	26	나머지기록시간	P.159
13	측광방식	P.65	27	기록시간	P.159
14	샤프니스	P.66	28	프레임수	P.90

## 메모

- 나머지 기록매수는 촬영하는 피사체에 따라 파일 용량이 증감되므로 실제로 촬영할 수 있는 매수는 다를 수 있습니다 .
- 같은 용량의 카드에서도 메이커나 종류 , 촬영조건이 다르면 촬영매수 등 수치가 다를 수 있습니다 .
- 연속촬영 ( 녹음 ) 시간은 카드의 종류 , 용량 , 성능 등에 따라 다릅니다 .
- 나머지 기록 매수가 1 만장 이상일 때는 「9999」로 표시됩니다 .



## 재생할 때의 화면

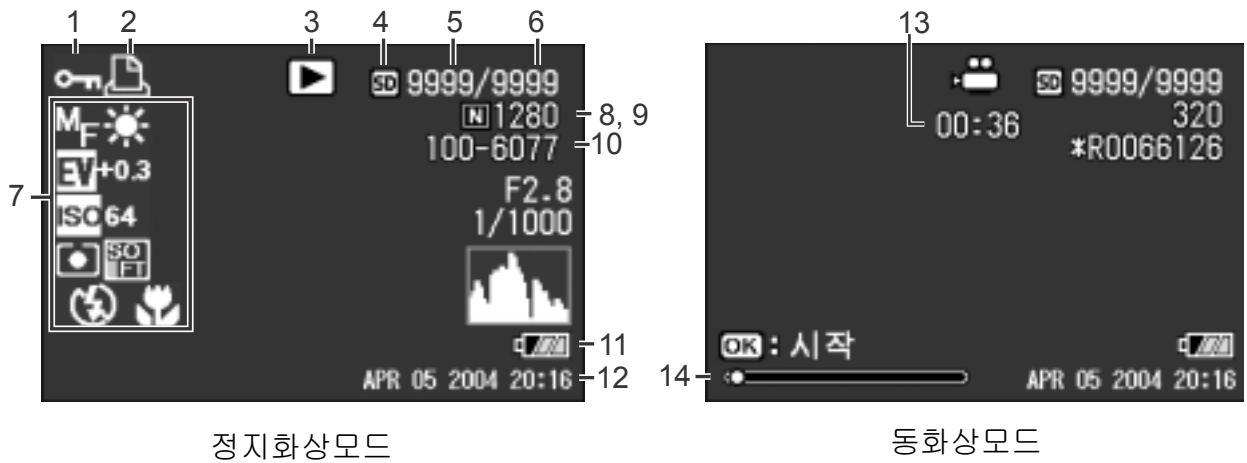

정지화상모드

동화상모드

1	프로젝트	P.96	8	화질	P.60
2	DPOF	P.99	9	화상사이즈	P.60
3	모드의 종류	-	10	파일번호	-
4	재생위치	P.42	11	전지	P.16
5	재생파일수	-	12	촬영한 날짜	P.75 P.117
6	총파일수	-	13	기록시간 또는 경과시간	-
7	촬영시 ( 기록시 ) 의 설정	-	14	인디게이터	-

## 메모

카메라 사용중에 LCD 모니터는 카메라의 상태나 작동설명에 관한 메시지를 표시하기도 합니다 .

# 촬영준비를 하자

전원을 넣어 촬영할 수 있도록 준비합니다.



## 메모

본 카메라를 이미 사용했다면 배터리를 제거하거나 장착하기 전에 아래의 절차에 따라서 전원이 꺼져있는지 확인하십시오.

1. LCD 모니터가 꺼져있는지 확인한다
2. 1.을 확인한 후 렌즈커버가 닫겨져 있는 것을 확인한다

전원을 오프로 하는 방법에 관해서는 P.24 을 참조하십시오.

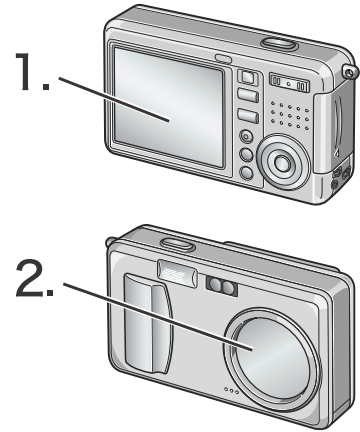

## 사용가능한 전지

카메라에는 아래의 건전지를 사용할 수 있습니다. 용도에 따라 구별하여 사용하십시오.

### • 충전배터리 DB-50 (부속)

리튬이온 건전지입니다. 배터리 충전기(별도판매)로 충전해서 반복사용할 수 있으므로 경제적입니다. 지속시간이 길어서 여행시 등에 편리합니다.

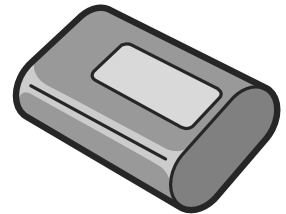

### • AA 알칼라인 건전지(LR6)(시판)

어디서나 쉽게 구할 수 있어 여행시 등에 편리합니다.

하지만 저온환경에서는 촬영가능매수가 적어지므로 건전지를 따뜻하게 해서 사용하십시오. 카메라를 장기간 사용시에는 충전배터리의 사용을 권장합니다.

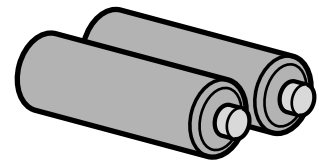

### • AA 니켈 건전지(시판)

이 건전지는 충전이 되지 않으나 디지털 카메라 사용시 AA알카라인 건전지와 같이 오래 사용할 수 있습니다.

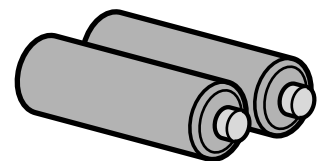

## • 니켈수소건전지 (시판)

충전과 방전을 반복해서 계속 사용할 수 있으므로 경제적입니다. 충전은 시장에서 판매하는 충전기를 사용하십시오.

구입한 직후 또는 한달이상 사용하지 않고 방치한 경우 배터리는 화학작용을 일으키지 않아서 전원을 공급하지 않는 경우가 있습니다.

그런 경우에는 사용하기 전에 배터리를 두 세번 재충전해 주십시오. 카메라를 사용하지 않더라도 배터리는 자체 방전되므로 사용하기 전에 재충전해 주십시오.

## • AA형 옥시라이드(Oxyride) 건전지 (시판)

AA형 알칼라인 건전지보다 지속 시간이 긴 전지입니다.

또한 전지 밖에도 AC어댑터(별도 판매)를 사용하십시오. (→P.155)

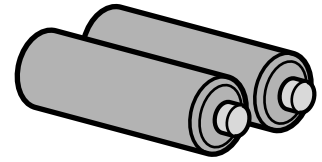

## 사용할 수 없는 전지

카메라에는 다음 전지를 사용할 수 없습니다.

- 망간 건전지 (R6)
- 니켈카드뮴 전지
- CR-V3



## 메모

### 찍을 수 있는 이미지의 숫자

건전지 종류	매수
충전배터리 (DB-50)	약 500 매
AA 알카라인 건전지 (LR6)	약 200 매

- CIPA기준에 기초를 두는(매수는 23섭시도, 약 30초간격, 2회에 1회 플래시를 터뜨려 촬영한 경우입니다. 절전모드나 싱크로모드로 하면 촬영가능매수를 늘일 수 있습니다).
- AA 알카리 전지 (LR6)의 탄의 수, 그것은 Matsushita Battery Co., Ltd.
- 매수는 카메라의 설정, 재생시 동작시간이 길어질수록 촬영가능한 시간이 줄어들며 매수가 적어집니다.



## 참조



- 충전배터리를 세트하려면 → P.21
- AC 어댑터를 사용하려면 → P.155

## ! 주의사항





- 장기간 카메라를 사용하지 않을 경우는 건전지를 빼고 카메라를 보관하십시오 .
- AA알카라인(LR6)건전지의 수명은 브랜드와 출하 후 보관시간에 따라 달라지며 낮은 온도에서 사용시 알카라인 건전지의 사용이 짧아질 수 있습니다 .
- 니켈 수소 건전지는 충전이 되어있지 않으므로 사용 전에 충전해야 합니다 . 구입후나 장기간 보존후 충분히 충전되지 않을 수 있습니다 . 반복적으로 충전하여 사용하십시오 . 상세한 내용은 배터리 , 충전기의 설명서를 참조하십시오 .
- 카메라의 사용 후 건전지가 갑자기 뜨거워지는 경우가 있습니다 . 이런 경우 건전지를 빼기전에 카메라의 전원을 끄고 시원한곳에서 식혀주어야 합니다 .

## 건전지 소모량 표시

액정모니터의 왼쪽 아래에는 건전지의 소모량을 표시하는 마크가 표시되어 있습니다 . 소모량이 더 적어지기 전에 새로운 건전지를 준비해 주십시오 .

건전지마크	설명
	전지량이 충분히 있습니다 .
	건전지의 소모량이 적어져 있습니다 . 새로운 건전지를 준비해 주십시오 .
	건전지가 다 소모되었습니다 . 새로운 건전지를 넣어주십시오 .

## ! 주의사항

- 니켈수소건전지를 사용할 때 건전지의 종류와 사용조건에 따라  마크가 표시되지 않거나  마크나  마크가 표시될 경우가 있습니다 . 사용설명서를 확인한 후 사용하십시오 .
- AC 어댑터를 사용하는 경우  가 나타나는 경우가 있습니다 . 이것은 고장이 아니며 계속해서 카메라를 사용하실 수 있습니다 .



## 충전배터리를 충전한다

충전배터리는 사용하기 전에 충전할 필요가 있습니다.

### 1. 충전배터리의 양극과 충전기의 양극을 맞추어서 세트한다.

이 때, 전지 라벨면은 위로 합니다.

### ! 주의사항

양극과 음극을 반대로 세트하지 마십시오

### 2. 콘센트에 전원 플러그를 꽂는다

충전이 시작되고 아래 표와 같이 충전할 수 있습니다. 충전이 끝나면 전원 플러그를 콘센트에서 뽑으십시오.

배터리의 잔용량에 따라 충전 시간은 다릅니다.

충전램프	내용
점등	충전시작
소등	충전완료
점멸	충전기 또는 배터리 이상 (전원 플러그를 콘센트에서 뽑고, 배터리를 충전기에서 빼십시오.)

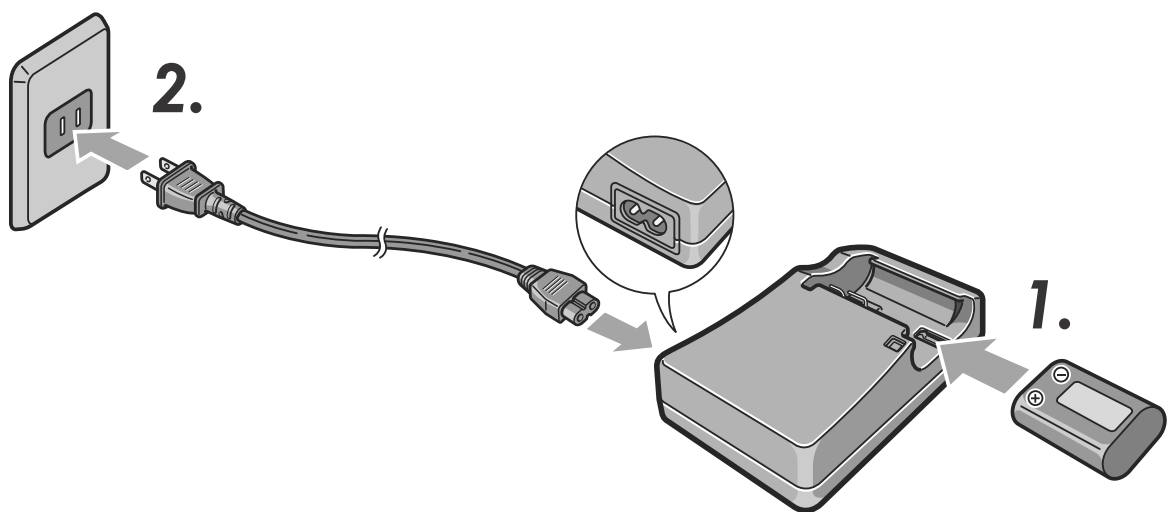

## 충전배터리와 SD 메모리카드를 세트한다

충전배터리(DB-50)는 이 카메라에서 사용할 수 있는 배터리입니다. 그는 지속시간이 길고 재충전해서 반복적으로 사용할 수 있어 아주 편리합니다. 본 카메라를 이미 사용했다면 배터리를 장착하기 전에 전원이 꺼져있는지 확인해 주십시오.

### 1. 전지 / 카드 덮개를 연다

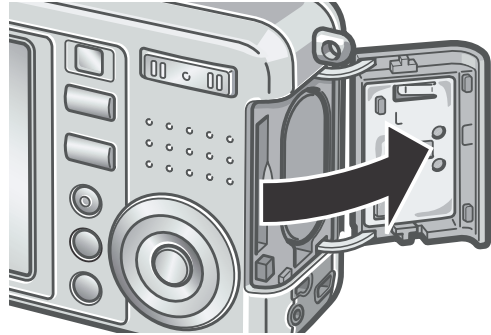
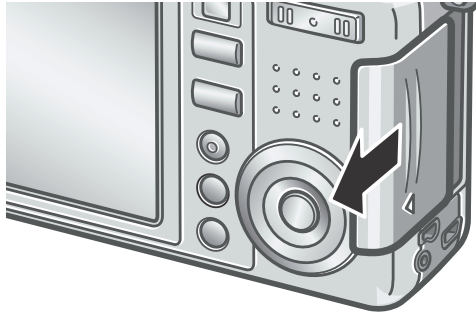

### 2. SD메모리카드의 방향을 주의하며 「찰칵」하는 소리가 날 때까지 SD메모리카드를 끝까지 넣는다

먼저 충전배터리를 세트해도 됩니다.

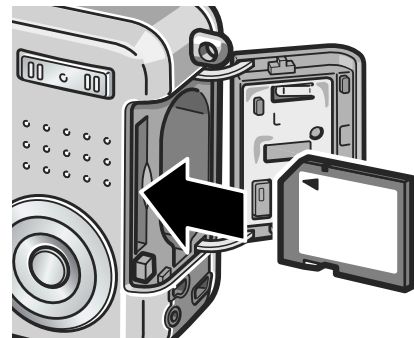

### 3. 충전배터리를 삽입한다

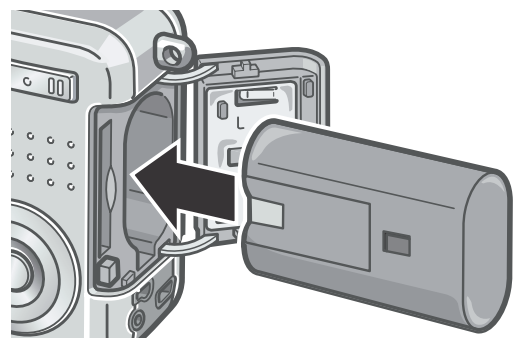

#### 4. 건전지/카드 덮개를 닫고 그림과 같이 반대방향으로 밀어준다

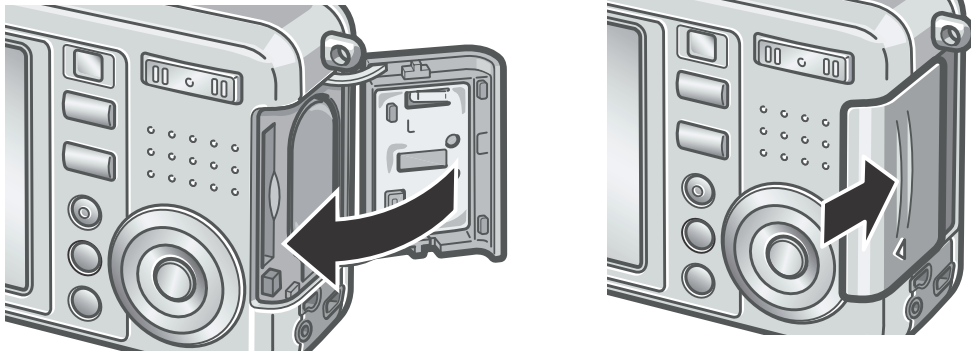

#### ! 주의사항

- 카메라를 장기간 사용하지 않을 때는 건전지를 분리해 주시기 바랍니다
- 제거한 배터리는 건조하고 서늘한 곳에 보관하십시오 .
- 충전은 전용충전기를 사용하십시오 .

##### 충전배터리의 충전시간

DB-50	약 3 시간 (25°C)
-------	---------------

#### 📁 참조

SD 메모리카드를 포맷하려면 → P.108



## 건전지 ( 시판 ) 를 세트한다

본 카메라를 이미 사용했다면 배터리를 장착하기 전에 전원이 꺼져있는지 확인해 주십시오.

### 1. 건전지 / 카드 덮개를 연다

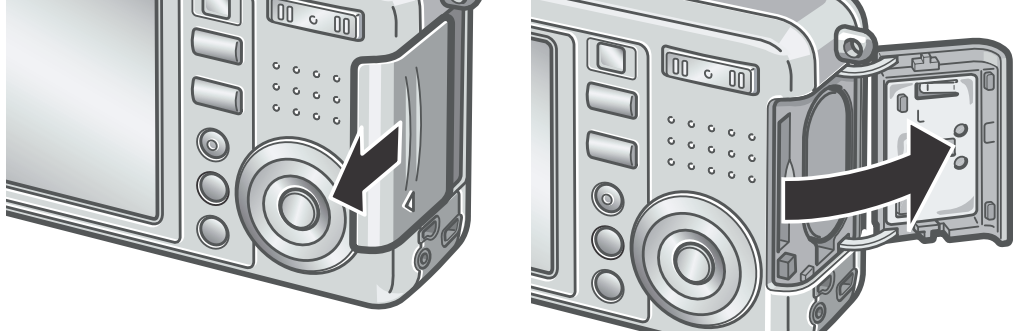

### 2. 건전지 방향에 주의하며 2개를 넣는다

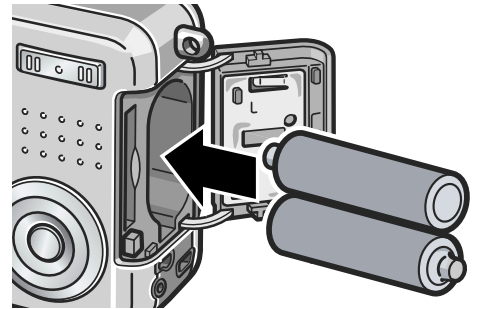

### 3. 건전지/카드 덮개를 닫고 그림과 같이 반대방향으로 밀어 준다

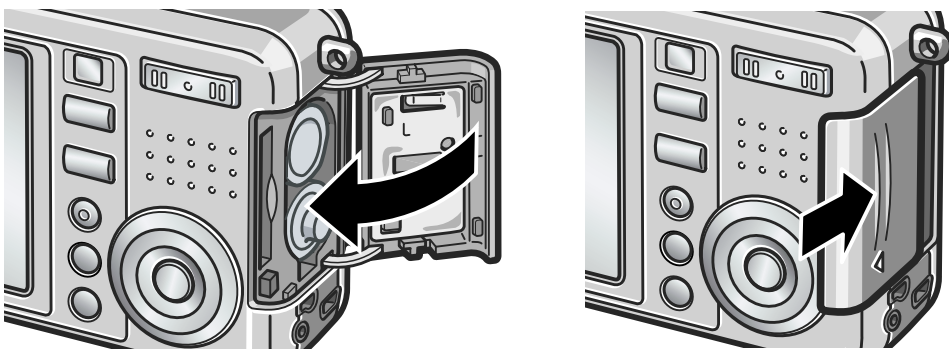

## 전원을 온 / 오프한다

전원을 온으로 하려면

### 1. 전원스위치를 슬라이드하여 렌즈커버를 연다

기동음이 울리고 오토포커스 / 플래쉬램프가 몇초간 깜빡입니다 .  
전원을 오프로 할 경우도 순서 1 과 마찬가지로 전원버튼을 누릅니다 .

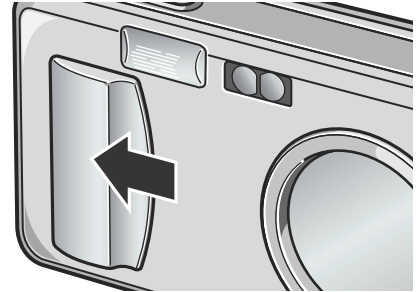

재생모드에서 사용할 때는

렌즈커버를 닫은 상태에서 재생버튼을 누르면 재생모드의 상태에서 전원이 온으로 되며 카메라를 재생모드로 사용할 수 있습니다 .

전원을 오프로 하려면

### 1. 전원스위치를 슬라이드하여 렌즈커버를 닫는다

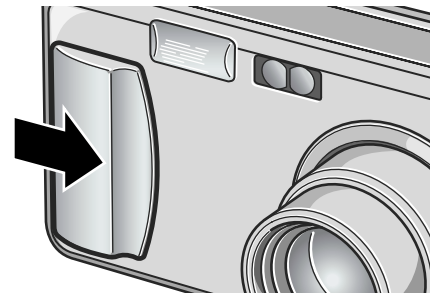

## ! 주의사항

플래쉬를 사용하는 설정으로 하면 플래쉬를 사용하지 않게 설정한 경우보다 전원을 온으로 한 후 촬영가능 상태가 될 때까지 시간이 오래 걸립니다 .

## 📄 메모

### 오토 파워 오프에 관하여

설정된 시간내에 카메라의 버튼을 누르는 조작을 하지 않으면 절전하기 위해 자동으로 전원이 오프로 됩니다 .( 오토 파워 오프 ) 계속 카메라를 사용하고 싶을 때에는 일단 렌즈커버를 닫고 다시 한번 렌즈커버를 슬라이드하여 열어주십시오 .

## 📁 참조

오토 파워 오프의 설정을 바꾸려면 → P.112

## 표시언어를 설정한다

처음으로 카메라의 전원을 온으로 했을 때 표시언어(액정모니터에 표시되는 언어)의 설정화면이 나타납니다. 표시언어를 설정한 후 날짜시각(화상에 날짜시각을 넣어 촬영할 때의 날짜시각의 설정)의 설정화면이 나타납니다. 먼저 이러한 설정을 진행하십시오. 설정을 진행하지 않고 촬영할 수 있지만 그 후에 꼭 표시언어와 날짜시각의 설정을 진행하십시오. 이러한 설정은 셋 업화면에서 진행할 수 있습니다.



### 메모

셋 업화면은 모드다이얼을 셋 업에 맞추면 나타납니다.

### 1. 구입후 처음으로 전원을 ON으로 한다

설정을 취소할 경우에는 MENU 버튼을 누릅니다. MENU 버튼을 누르면 표시언어의 설정이 취소되고 날짜시각의 설정화면이 나타납니다.

### 2. ▲▼◀▶버튼을 눌러 표시언어를 선택한다

### 3. OK버튼을 누른다

표시언어가 설정되고 날짜시각의 설정화면이 나타납니다.



### 참조

셋 업화면에서 표시언어와 날짜시각을 설정하려면 [ 표시언어를 변경한다 (LANGUAGE)], [ 날짜시각을 설정한다 ] 를 참조하십시오.



## 날짜시각을 설정한다

처음으로 카메라의 전원을 온으로 했을 때 날짜시각의 설정화면이 나타납니다.

### 1. ▲▼◀▶버튼을 눌러 년/월/일/시 / 분을 선정한다

▲▼버튼으로 수치를 변경하고 ▶ 버튼으로 항목을 이동합니다.



출하시의 설정

### 2. [서식]에서 날짜시각의 서식을 선택한다

▲▼버튼으로 서식을 선택합니다.

### 3. 화면 아래의 표시를 확인하고 OK버튼을 누른다

날짜시각이 설정됩니다.



## 메모

건전지를 꺼내고 1주일정도 경과하면 설정한 날짜 / 시각이 리셋되므로 다시 설정을 해 주십시오.



## 참조

- 날짜자를 고치려면 → P.117
- 날짜를 출력하여 촬영하려면 → P.75

DISP.

## 화면표시를 전환한다

DISP. 버튼을 누르면 마크 표시 / 표시없음을 바꾸는 화면의 표시 정황을 전환할 수 있습니다.

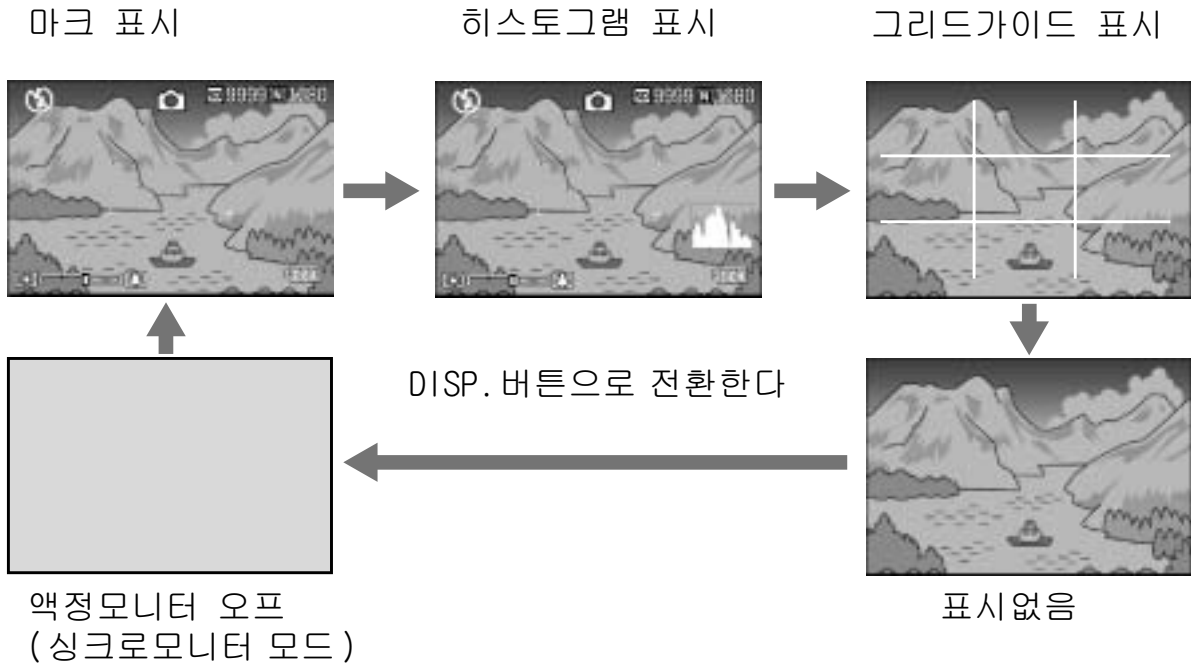

## 화면의 밝기를 최대로 한다

DISP. 버튼을 계속 누르면 화면의 밝기가 최대값이 됩니다. 밝기를 최대로 했을 때에 DISP. 버튼을 계속 누르고 있으면 LCD 밝기조절 (P. 110)에서 설정한 밝기로 되돌아갑니다.

### 용어설명

#### 그리드가이드 표시

액정모니터에 촬영시의 보조선이 나타나지만 실제의 화상에는 기록되지 않습니다.

#### 싱크로모니터 모드

카메라가 작동중일 때를 제외하고 LCD 모니터를 꺼짐으로 합니다. 이 모드는 전력 소모를 줄이는 데에 효과적입니다. 이 모드로 셔터 해제 버튼을 반눌림하면 LCD 모니터가 켜집니다. 계속해서 셔터 해제 버튼을 완전히 누르면 LCD 모니터에 촬영 이미지를 표시하고 그리고나서 LCD 모니터를 오프로 합니다.

## 히스토그램표시에 관하여

히스토그램표시로 하면, 액정모니터 화면의 왼쪽 위에 히스토그램이 표시됩니다.

히스토그램은, 종축은 회소수, 횡축은 왼쪽으로부터 샾드(어두움), 중간치, 하이라이드(밝음)이란 밝기의 계층을 나타내는 그래프입니다.

히스토그램을 활용함으로써, 주위의 밝음으로 인해 액정모니터의 보는법에 영향받지 않으며, 화상의 밝은 정도를 판단할수 있습니다. 또한, 화상이 새하얗게 되거나 새까맣게 되는 것을 방지하는데 도움이 됩니다.

히스토그램에서, 오른쪽만 그래프가 올라가고, 딱것은 하나도 변화가 없을 때, 하이라이트부분만 회소수가 많아져 노출오바된 화상입니다.

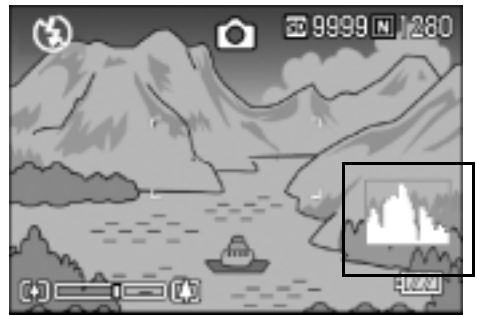

또한, 오른쪽만 그래프가 올라가면, 샾드부분만 회소수가 많아져, 노출앤더의 화상으로 됩니다.

노출보정을 진행하여 적당한 노출로 조절합니다.



### 메모

- LCD모니터에 표시되는 히스토그램은 단지 참고를 위한 것입니다. 촬영 조건(플래쉬가 필요하거나, 주변광이 어둡다거나, 등등)에 따라, 히스토그램에 표시된 노출레벨은 촬영 이미지의 밝기에 대응하지 않을 수도 있습니다.
- 노출보정은 그 한계가 있습니다. 그러므로 반드시 최상의 결과를 얻을 수 있다고는 할 수 없습니다.
- 중앙부분에 피크가 있는 히스토그램은 반드시 여러분의 특수한 요구에 맞추기위한 최상의 결과를 제공하지는 않습니다. 예를 들면, 의도적으로 노출을 적게 또는 과다하게 하고자하는 경우 조정이 필요합니다.



### 참조

노출보정에 관하여 P.76

# 촬영하자

준비가 되었으면 바로 촬영해봅시다.

## 카메라 잡는 법

최상의 사진을 찍으려면 아래 그림대로 카메라를 잡으십시오.

1. 카메라를 양손으로 단단히 잡고 양팔꿈치를 가볍게 몸에 붙인다

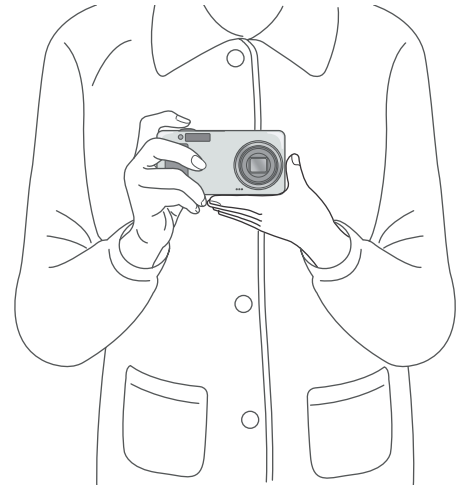

2. 셔터버튼에 손가락을 댄다

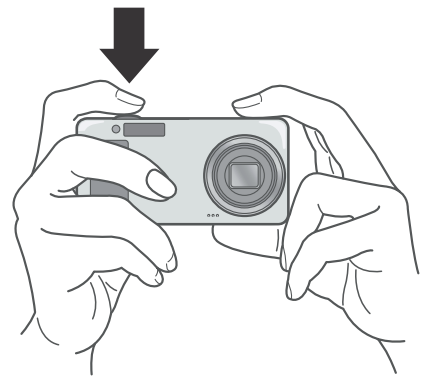

### 메모

손가락이나 머리카락, 스트라프 등이 렌즈나 플래시발광부에 걸리지 않도록 합니다.

## 손떨림을 막으려면

셔터버튼을 눌렀을 때 카메라가 움직이면 정지화상이 선명하게 찍히지 않습니다(손떨림). 액정모니터에 (  ) 표시가 나타나면 현재 상태에서는 카메라가 흔들리고 있으므로 사진을 찍으시면 안됩니다. 손떨림을 방지하기 위해서는 카메라를 양손으로 확실히 잡고 촬영하거나 삼각다리를 사용합니다.

또, 다음과 같은 경우에는 손떨림이 일어나기 쉬우므로 주의합니다.

- 플래시를 사용하지 않고 어두운 장소에서 촬영하는 경우
- Slow synchro(저속셔터 동조) (→ P.38)를 사용하여 어두운 장소에서 촬영하는 경우
- 줌을 사용하여 촬영하는 경우

손떨림 마크(  )가 표시되면 다음과 같이 시도해 봅시다.

- 플래시를 사용한다 (플래쉬모드를 「강제발광」으로 한다) (→ P.38)
- ISO감도를 올려 본다 (→ P.79)
- 셀프타이머를 사용한다 (→ P.84)





## 순간을 놓치지 않는 촬영법 ( 완전누름 )

셔터버튼은 2단계로 되어 있습니다.  
한꺼번에 셔터버튼을 다 누르는 조작을 “완전누름” 이라고 하고 절반만 누르는 조작을 “절반누름” 이라고 합니다.  
완전누름으로 촬영하면 고속으로 핀트조절이 진행되어 셔터찬스를 놓치지 않는 촬영을 할 수 있습니다.

### 1. 전원스위치를 슬라이드하여 렌즈커버를 열고 전원스위치를 온으로 한다

전원을 넣는 방법에 관해서는 P.24 를 참조하십시오 .

### 2. 모드 변경 스위치를 에 맞춘다

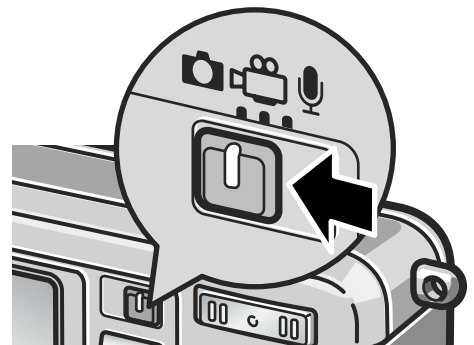

### 3. 액정모니터를 보면서 구도를 정한다



### 4. 피사체가 중앙에 오도록 하여 셔터버튼을 가만히 꼭 누른다

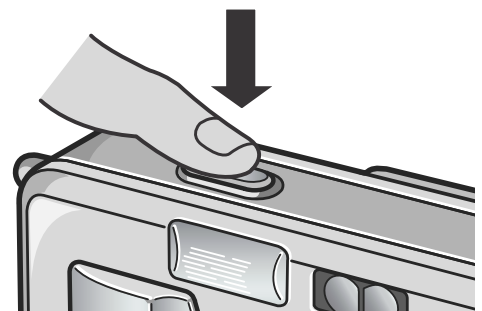

## 메모

- 촬영된 정지화상은 잠시동안 정지상태로 액정모니터에 나타나며 기록됩니다 .(P.115)
- 완전누름의 경우에는 손이 떨리기 쉬우므로 카메라를 두손으로 꼭 잡고 촬영해 주십시오 .

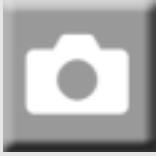

## 핀트맞추기를 확인하고 찍는다 ( 반누름 )

절반누름을 사용하는 경우에는 절반 누르면 자동적으로 핀트맞춤이 진행되며 셔터버튼을 끝까지 누르면 촬영됩니다.  
피사체가 중앙에 있지 않을 때 촬영하기 편리합니다. (→P.34)

### 1. 전원스위치를 슬라이드하여 렌즈커버를 열고 전원을 온으로 한다

전원을 넣는 방법에 관해서는 P.24 를 참조하십시오 .

### 2. 모드 변경 스위치를 에 맞춘다

### 3. 경우에 따라서는 몇 개의 프레임이 표시됩니다

### 4. 화면중앙에서 핀트맞추기가 진행되기에 찍고 싶은 피사체를 화면의 중앙에 오게 하여 셔터버튼을 절반 누른다

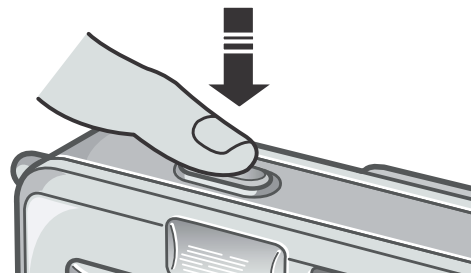
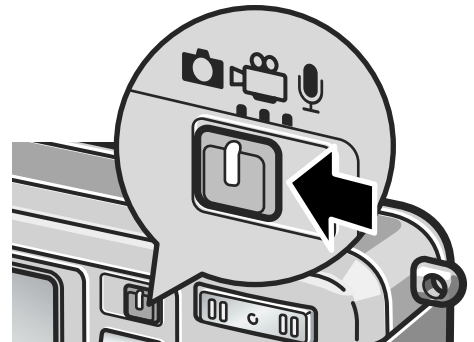

오토포커스 / 플래쉬 램프

핀트가 맞으면 노출 , 화이트밸런스가 고정됩니다 .

핀트가 맞지 않을 경우에는 액정모니터 중앙부의 테두리는 빨갈게 점등하며 , 액정모니터 오른쪽 위의 오토 포커스 / 플래쉬 램프가 녹색으로 점멸합니다 .

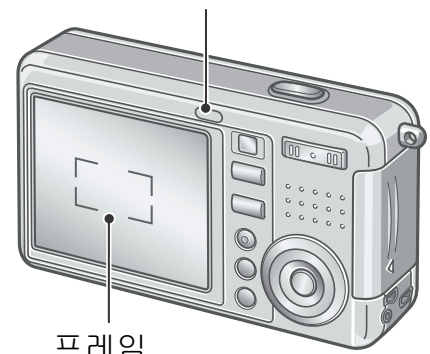

프레임

	프레임 색	오토포커스 / 플래쉬 램프
핀트 맞추기 전	WHITE( 흰색 )	OFF
핀트가 맞은 상태	GREEN( 녹색 )	ON ( 녹색 )
핀트가 맞지 않은 상태	RED( 적색 )	깜빡임 ( 녹색 )



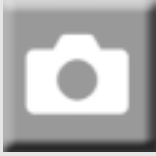

## 피사체가 중앙에 없을 때 (포커스룩으로 찍는다)

피사체가 구도의 중앙에 없을 때에는 핀트 조정후 구도를 잡습니다.(포커스룩)

예:핀트를 인물에 맞추고 배경의 성보를 촬영하고 싶을 때

찍고 싶은 범위

핀트를 맞추고 싶은 피사체

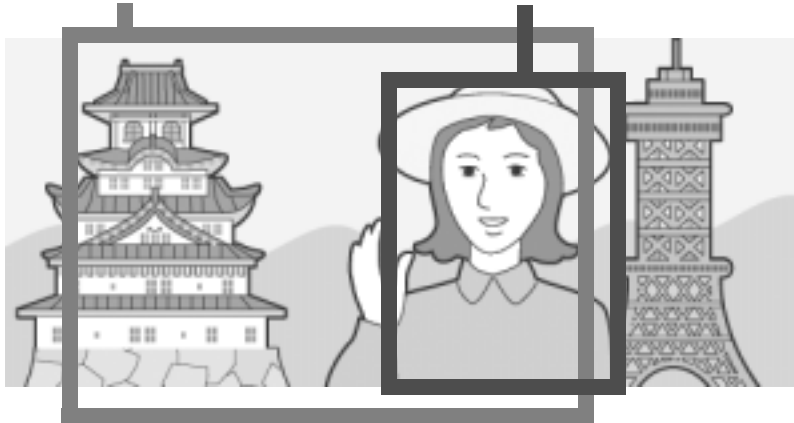

최종화상

1. 전원스위치를 슬라이드하여 렌즈커버를 열고 전원을 온으로 한다

전원을 넣는 방법에 관해서는 P.24 를 참조해주시시오 .

2. 모드 변경 스위치를 에 맞춘다

3. 피사체가 액정모니터 중앙에 오도록 하고 셔터버튼을 반만 누른다

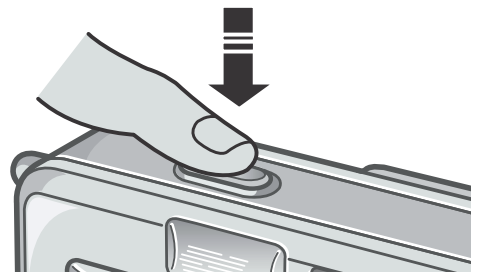

4. 반누름한채로 카메라를 움직여 구도를 결정한다



5. 셔터버튼을 그대로 가만히 꼭 누른다

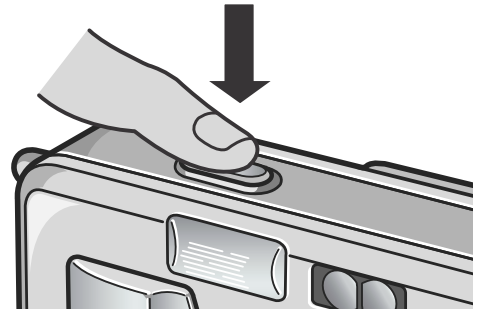

## 메모

매크로촬영시에 AF 타겟이동기능을 사용하면 카메라를 움직이지 않고 포커스룩을 진행할 수 있습니다 . 삼각다리를 사용할 때 아주 편리합니다 .



## 참조

- 매크로촬영에 관하여→ P.37
- AF 타겟이동기능에 관하여→ P.83



## 줌을 사용하여 찍어 보자

[ZOOM IN] (광각) / [ZOOM OUT] (망원) 버튼을 사용하면 피사체까지의 거리를 바꾸지 않고 피사체의 크기를 바꾸어 사진을 찍을 수 있습니다.  
 [ZOOM IN] (광각) 버튼을 누르면 액정모니터 및 파인더에 보이는 범위가 넓어지며 [ZOOM OUT] (망원) 버튼을 누르면 액정모니터 및 파인더에 보이는 피사체가 커집니다.

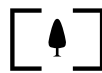

광각



망원



### 1. 촬영가능한 상태에서 [ZOOM IN] 버튼이나 [ZOOM OUT] 버튼을 누른다

액정모니터의 줌 바에서 줌의 상태를 확인할 수 있습니다.

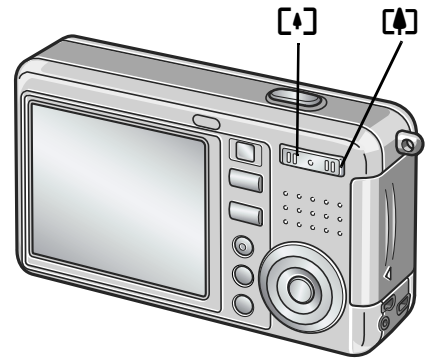

### 2. 구도를 잡고 셔터버튼을 반누름한다

### 3. 셔터버튼을 끝까지 꼭 누른다



## 메모

### 디지털 줌을 사용한다

디지털 줌을 사용하면 [ZOOM OUT] (망원) 버튼을 눌러서 설정한 확대배율 ( 최대 4.8 배 ) 보다 피사체를 더 크게 확대할 수 있습니다. ( 최대 3.6 배까지 )

디지털 줌을 사용하면 줌 바의 표시에서 줌이 [ZOOM OUT] (망원) 측의 끝에 있을 때 일단 [ZOOM OUT] 버튼에서 손가락을 떼 후 다시 [ZOOM OUT] 버튼을 계속 눌러주십시오.



## 근접촬영으로 찍어보자 ( 매크로 촬영 )

🌸( 매크로 ) 버튼을 사용하면 렌즈를 피사체에 근접시켜 촬영할 수 있습니다( 매크로 촬영 ).  
최단 1cm 까지 근접시킬 수 있기 때문에 꽃이나 곤충등 작은 피사체의 촬영에 편리합니다.

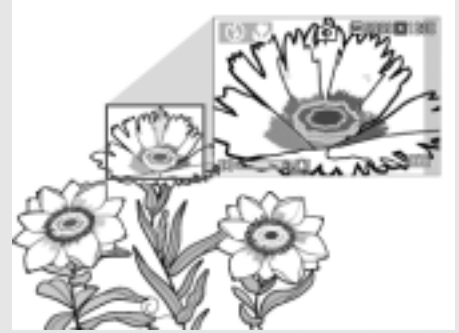

### 1. 촬영가능한 상태에서 🌸버튼을 누른다

액정모니터의 중앙에 일순 🌸가 크게 표시된 후 화면의 왼쪽위에 🌸가 표시됩니다.

### 2. 구도를 잡고 셔터버튼을 반누름한다

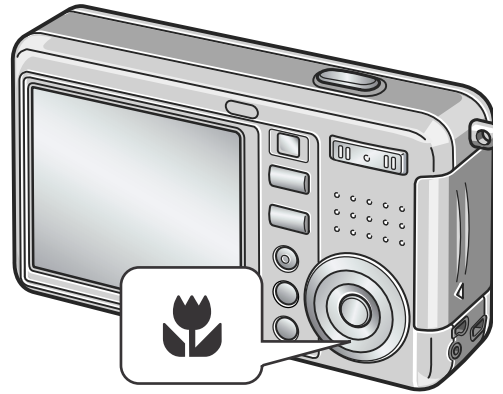

### 3. 셔터버튼을 끝까지 꼭 누른다

매크로모드를 해제하려면 🌸 버튼을 한 번 더 누릅니다 .



## 메모

- 줌을 사용하고 있을 때는 렌즈 앞 부분에서 다음 거리까지 매크로촬영을 할 수 있습니다 .  
광각시 : 렌즈 앞 부분에서 약 1cm  
망원시 : 렌즈 앞 부분에서 약 13cm
- 매크로 촬영을 진행할 때에는 액정모니터로 피사체를 확인해주시시오 .
- 매크로 촬영을 진행할 때에는 카메라를 움직이지 않고 카메라의 버튼조작만으로 포커스룩을 진행할 수 있는 AF 타겟이동기능을 사용할 수 있습니다 . 삼각다리를 사용할 때 아주 편리합니다 .



## 플래시를 사용한다

⚡(플래쉬) 버튼을 사용하면 플래쉬모드(발광, 발광금지등의 설정)를 전환할 수 있습니다. 구입시에는 발광금지로 설정되어 있습니다.

플래쉬의 빛이 도달할 수 있는 거리(렌즈의 앞부분으로부터)는 ISO 설정이 AUTO 인 정황에서 약 0.2 ~ 2.7m(W), 약 0.13 ~ 2.1m(T)입니다.

### 플래쉬모드의 종류

	발광금지	플래쉬를 터뜨리지 않습니다.
	오토	역광이나 피사체가 어두울 때는 자동적으로 플래쉬가 터집니다.
	빨간눈	빨간눈 현상을 경감시키면서 플래쉬를 발광합니다.
	강제발광	촬영시에 반드시 플래쉬를 작동시킵니다.
	슬로우싱크로	셔터스피드를 느리게 해서 발광합니다. 인물이 들어간 야경을 촬영할 경우에 적합합니다. 삼각다리를 사용하는 것을 권장합니다.

### 1. 모드 변경 스위치를 에 맞춘다

### 2. ⚡(플래쉬) 버튼을 눌러 플래쉬모드를 전환한다

액정모니터의 중앙에 일순 플래쉬모드의 마크가 크게 나타났다가 왼쪽 위에 마크가 표시됩니다.

그 다음에 충전을 개시합니다. 플래쉬 충전중은 액정모니터가 꺼지고 플래쉬램프가 점멸합니다. 충전이 완료되면 점멸이 점등으로 바뀌고 촬영이 가능해집니다.



### 메모

- ⚡(플래쉬) 버튼을 눌러 변경할 때까지 설정내용은 유지됩니다.
- 동화상, 연속촬영에서는 발광금지로 됩니다.
- 어두운 곳에서의 촬영은 핀트맞추기의 성능(오토포커스의 정밀도)을 높이기 위하여 촬영직전에 플래쉬가 예비발광할 수 있습니다. 그러나 플래쉬모드가 발광금지로 설정되어 있을 경우에는 예비발광은 진행되지 않습니다.
- 리튬 이온 전지 이외의 전지를 사용할 때는 플래쉬 충전중 액정모니터의 표시가 꺼집니다.





## 장면에 맞춰 촬영한다

SCENE 모드를 사용하면 6 가지의 촬영모드를 선택할 수 있으며 자동적으로 장면에 적합한 설정으로 촬영할 수 있습니다.

	포트레이트	인물을 찍을 때 사용합니다.
	스포츠	움직이는 사물을 찍을 때 사용합니다.
	먼 경치	초목이나 하늘이 많은 풍경을 찍을 때 사용합니다.
	야경	야경을 찍을 때 사용합니다. 인물이 들어간 촬영도 가능합니다.
	문자	텍스트 이미지를 캡처할 때에 예를 들어 회의에서 화이트보드에 쓴 메모를 캡처할 때에 사용합니다.
	고감도	어두운 장소에서 찍을 때 사용합니다. 액정모니터도 보기 좋아집니다.

1. 모드 변경 스위치를  에 맞춘다

2. ▲버튼을 누른다

정지화상모드의 선택화면이 나타납니다.

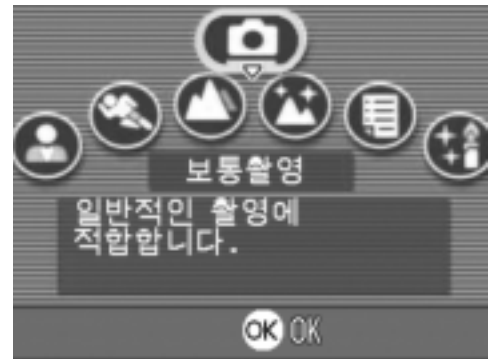

3. ▼버튼을 눌러 SCENE 메뉴로 이동한다

4. ◀▶버튼을 눌러 오렌지색 네모칸을 이동하여 모드를 선택한다

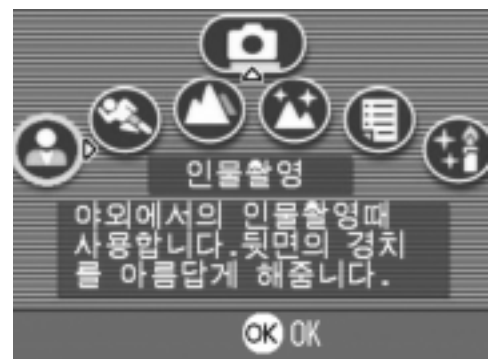

## 5. OK 버튼을 누른다

액정모니터 위에 모드의 마크가 표시됩니다 .



## 6. 셔터버튼을 누른다

▲버튼을 누르면 정지화상모드의 선택화면이 나타나 모드를 변경할 수 있습니다 . 보통촬영모드로 돌아가려면 정지화상모드의 선택화면에서 ▲버튼을 눌러 [ 보통촬영 ] 을 선택하여 OK 버튼을 누릅니다 .



### 메모

야경모드에서는 아래의 조건이 갖추어졌을 때 플래시가 발광됩니다 .

- 플래시 설정이 오토일 경우
- 주위가 어둡고 플래시가 필요하다고 판단되었을 경우
- 가까운 거리에 인물 등의 피사체가 있는 경우



### 참조

- 화질이나 화상사이즈를 변경하고 싶을 때에는→ P.60
- 문자모드에서 문자의 농도를 변경하고 싶을 때에는→ P.82
- SCENE 모드시의 촬영설정메뉴 항목일람→ P. 157
- SCENE 모드시의 기능의 구성에 관하여→ P. 156

# 재생한다







## 찍은 정지화상을 바로 확인한다 ( 쿼리뷰 )

찍은 정지화상은 액정모니터를 통하여 바로 볼 수 있습니다. 잘 찍히지 않았을 때는 그 자리에서 삭제할 수 있습니다.

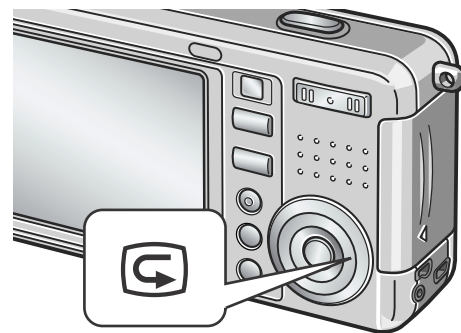
### 1. 촬영모드 상태에서 (쿼리뷰) 버튼을 누른다

액정모니터에 마지막으로 찍은 정지화상이 표시됩니다.



퀵 리뷰시의 동작	
 버튼	촬영모드로 돌아갑니다.
Q 버튼	정지화를 확대하여 표시합니다. 확대표시 중에는 ▲▼◀▶ 버튼으로 표시부분을 이동할 수 있습니다.
 버튼	Q 버튼으로 확대한 정지화를 축소하여 표시합니다.
OK 버튼	Q 버튼으로 정지화를 최대배율로 확대하여 표시합니다. 최대배율로 표시할 때는 원래 크기로 되돌립니다.
 버튼	표시중의 파일을 삭제할 수 있습니다.  버튼을 누르면 확인 화면이 표시되므로 [삭제]를 선택하고 OK 버튼을 누르십시오.

### 메모

- 일단 전원을 끄면  (쿼리뷰) 버튼을 눌러도 촬영한 정지화상은 표시되지 않습니다.
- 문자모드 P.39 로 촬영한 정지화상을 쿼리뷰로 확인하면 실제 기록된 정지화상보다 약간 화질이 낮은 상태로 나타날 수 있습니다.



## 찍은 정지화상을 본다

재생모드를 사용하면 찍은 정지화상을 확인할 수 있습니다. 삭제, 확대표시도 가능합니다.

### 1. 재생버튼을 누른다

재생모드로 바뀌며 마지막으로 찍은 정지화상이 나타납니다.

◀▶ 버튼으로 순서대로 정지화상을 볼 수 있습니다.

재생모드에서 정지화상모드 ( 또는 동화상모드 / 음성모드 ) 로 돌아가려면 다시 한번 재생버튼을 누릅니다.

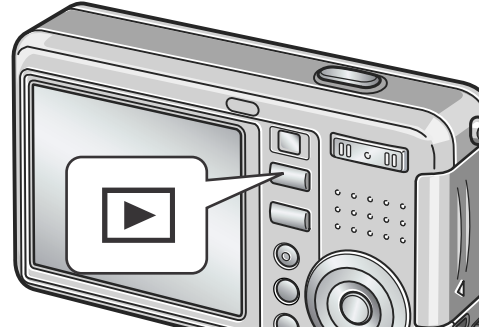

앞으로



다음으로



## 메모

### 재생모드에서 전원의 온에 관하여

전원이 오프의 상태 ( 렌즈 커버가 닫혀져 있는 상태 ) 에서 재생버튼을 누르면 렌즈커버는 닫은채로 재생모드에서 전원이 온으로 됩니다.

촬영을 진행하지 않는 경우에는 이 상태에서 정지화상 등의 재생이나 셋업메뉴에서의 설정이 가능합니다.

### 재생위치에 관하여

재생시에는 다음의 기록장소에서 재생됩니다.



## 참조

- 동화상을 재생하려면 → P.91
- 음성을 재생하려면 → P.93
- 음성지원 이미지를 재생하려면 → P.74



## 3 프레임 표시로 재생한다

재생화면을 3프레임 표시로 할 수 있습니다. 3프레임 표시에서는 정지화를 선택하여 그 정지화를 1장 표시로 하거나 삭제할 수 있습니다.

### 1. 재생버튼을 누른다

마지막으로 찍은 정지화상이 나타납니다.

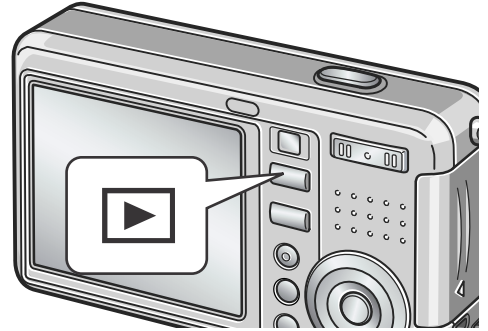

### 2. [네모표시] (섬네일표시) 버튼을 누른다

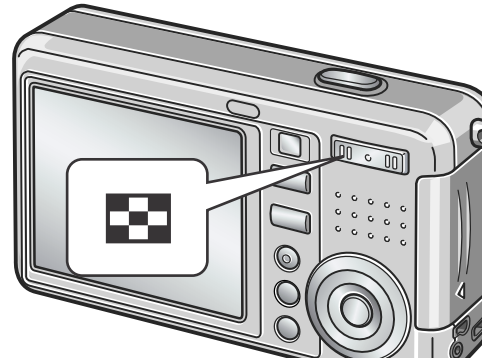

3 프레임 표시로 바뀝니다. 중앙의 큰 프레임이 현재 선택되어 있는 정지화입니다.

문자모드로 촬영한 파일은 청색의 네모 속에 표시됩니다.

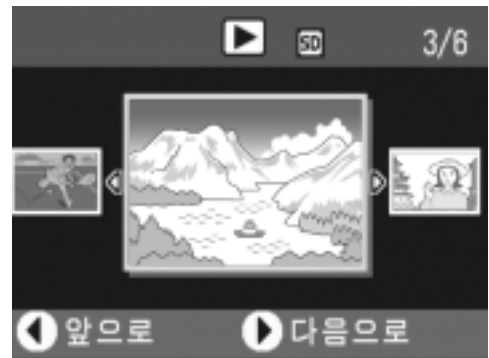

1장 표시로 하려면

1. ◀▶ 버튼을 눌러 정지화를 선택한다
2. Q(확대표시) 버튼 또는 0버튼을 누른다

## 재생시의 화면변경에 대하여

재생화면은 다음과 같이 바뀝니다.



### 메모

3 프레임 표시에서 다음의 조작을 하면 통상의 재생화면 (1 장 표시) 로 돌아가 그 조작을 실행합니다 .

- 삭제한다 (P.49)
- 메뉴를 표시한다 (P.94)
- 동화상을 재생한다 (P.91)
- 음성을 재생한다 (P.93)



### 참조

필요없는 정지화를 삭제하려면 → P.49



## 일람해서 본다 ( 섬네일표시 )

찍은 정지화상을 일람(12매씩)해서 볼 수 있습니다.  
선택되어 있는 정지화상을 삭제하거나 1장씩 표시할 수 있습니다.

### 1. 재생버튼을 누른다

마지막으로 찍은 정지화상이 나타납니다.

### 2. ( 섬네일표시 )버튼을 누른다

3 프레임 표시로 바꿉니다.

### 3. ( 섬네일표시 )버튼을 누른다



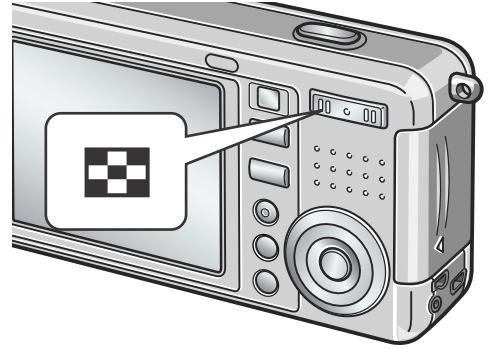

화면이 12 분할되고 정지화가 12 장 표시됩니다.

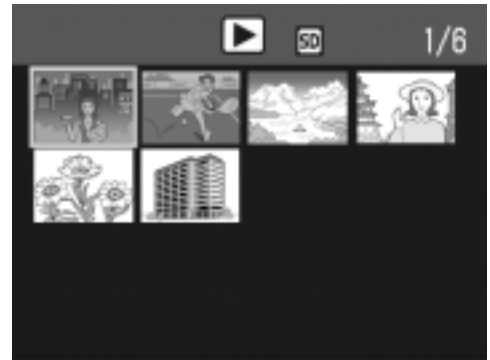

선택



한장으로 표시하려면

1.     버튼을 사용하여 정지화상을 선택한다
2. Q(확대표시)버튼을 2번 누른다 또는 OK버튼을 누른다



## 참조

- 선택되어 있는 정지화상을 삭제하려면 → P.49
- 3 장 표시로 하려면 → P.43



## 정지화상을 확대표시한다

표시되어 있는 정지화상을 확대표시할 수 있습니다.  
화상사이즈가 2560 x 1920 과 2048 x 1356 인 경우에는 8 배로 ,  
1280 x 960 의 경우에는 6.7배로 640 x 480 의 경우에는 3.4배로  
확대할 수 있습니다 .

### 1. 재생버튼을 누른다

마지막으로 찍은 정지화상이 표시됩니다 .

### 2. ◀▶ 버튼을 눌러 확대표시하고 싶은 정지화상을 표시한다

### 3. Q(확대표시)버튼을 누른다

정지화상이 확대됩니다 .

Q 버튼이나  버튼을 누를 때마다 확대  
배율이 변합니다 .

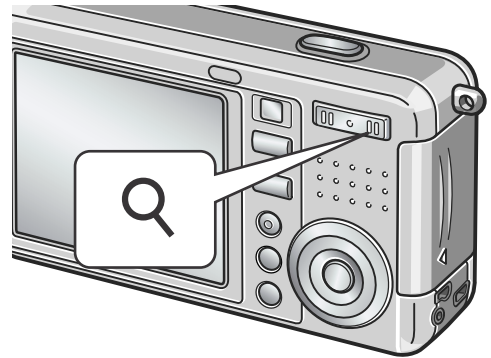

#### 퀵 리뷰시의 동작

Q 버튼	정지화를 확대하여 표시합니다 . 확대표시 중에는 ▲▼◀▶ 버튼으로 표시부분을 이동할 수 있습니다 .
 버튼	Q 버튼으로 확대한 정지화를 축소하여 표시합니다 .
OK 버튼	정지화를 최대배율로 확대하여 표시합니다 . 최대배율로 표시할 때는 원래 크기로 되돌립니다 .



# 텔레비전의 화면으로 본다

촬영한 정지화상을 텔레비전의 화면으로 볼 수 있습니다. 텔레비전의 화면에는 카메라의 액정모니터와 같은 내용이 표시됩니다. 텔레비전의 화면에 표시하려면 카메라에 부착되어 있는 비디오케이블을 사용하여 카메라와 텔레비전을 연결합니다. 정지화상을 텔레비전으로 보려면 다음과 같이 조작합니다.

## 1. 텔레비전의 비디오입력단자에 비디오 케이블을 단단히 연결한다

이때 비디오 케이블의 흰색플러그를 텔레비전의 음성입력단자(흰색)에 꽂고 노란색플러그를 텔레비전의 영상입력단자(노란색)에 꽂아주십시오.

영상입력단자(노란색)

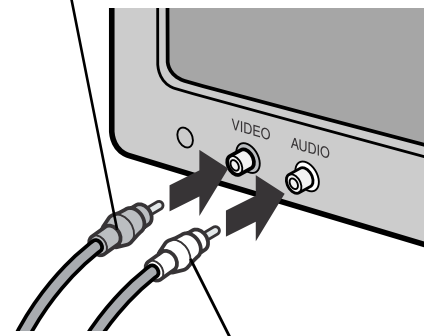

음성출력단자(흰색)

## 2. 카메라의 전원이 오프로 되어 있는것을 확인한다

## 3. 카메라의 비디오 출력단자에 비디오 케이블을 꼭 접속한다

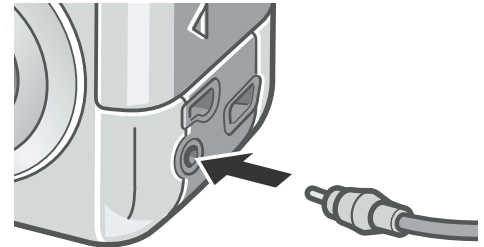

## 4. 텔레비전의 입력모드를 [비디오]로 한다

상세한 내용은 텔레비전의 사용설명서를 참조하십시오.

## 5. 전원스위치를 슬라이드하여 렌즈커버를 열거나 재생버튼을 눌러 전원을 온으로 한다

비디오 케이블이 카메라에 연결되어 있을 때에는 LCD 모니터의 표시는 오프 ( 꺼진 상태 ) 로 되고 스피커에서도 소리가 나지 않습니다 .

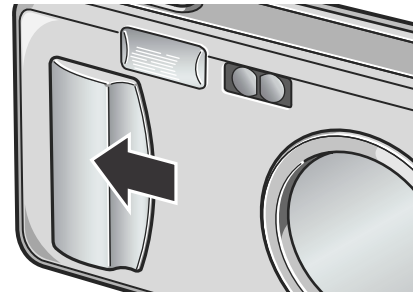

### 메모

- 비디오의 입력단자에 비디오 케이블이 연결되어 있을 때 촬영한 내용을 비디오테이프에 녹화할 수 있습니다 .
- 텔레비전 등의 재생방식은 NTSC 방식 ( 일본 등 나라에서 사용 ) 으로 설정되어 있습니다 . 접속하는 기계가 PAL 방식 ( 유럽 등 나라에서 사용 ) 인 경우에는 카메라의 셋업메뉴에서 PAL 방식을 설정한 후 연결하십시오 .



### 참조

비디오방식의 설정을 변경한다→ P.119



## 불필요한 정지화상은 지운다

불필요한 사진이나 실패한 정지화상을 SD메모리카드 또는 내장 메모리내에서 삭제할 수 있습니다.

다음의 3종류의 방법으로 삭제할 수 있습니다.

- 1장(1파일)을 삭제한다
- 전부를 한번에 삭제한다
- 여러장을 선택해서 한번에 삭제한다

1. 재생버튼을 누른다

2. 한장 삭제하는 경우에는 ◀▶ 버튼으로 삭제하고 싶은 정지화상을 표시한다

3. 🗑️ (삭제) 버튼을 누른다

4. ▲▼버튼을 눌러 [한개 삭제]나 [전체 삭제]를 선택한다

[한개파일]의 경우에는 ▶ 버튼 사용하여 삭제하는 정지화상을 변경할 수 있습니다.

5. OK 버튼을 누른다

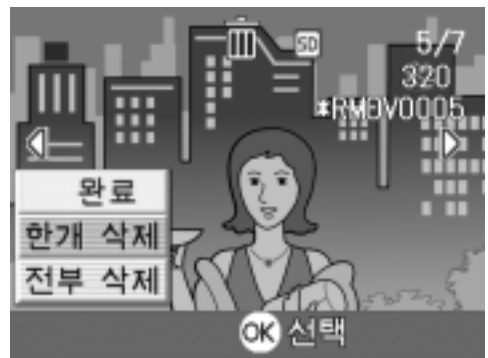
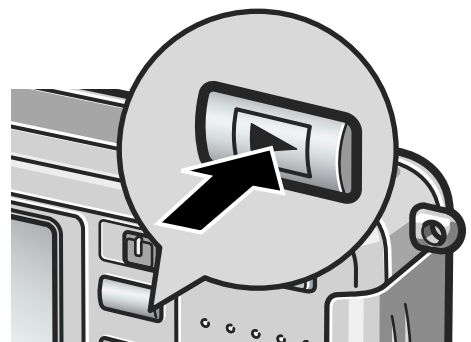

[한개 삭제]의 경우

처리중의 메시지가 나타나며 삭제가 끝나면 순서 4.의 화면으로 돌아간다

[전체 삭제]의 경우

삭제의 확인화면이 나타나며 ▶ 버튼을 눌러 [YES]를 선택하며 OK 버튼을 누른다

### 참조

3 프레임 표시의 상태 (→ P.43)에서 삭제하고 싶은 정지화를 중앙에 표시하여 D(삭제) 버튼을 눌러도 정지화를 삭제할 수 있습니다.





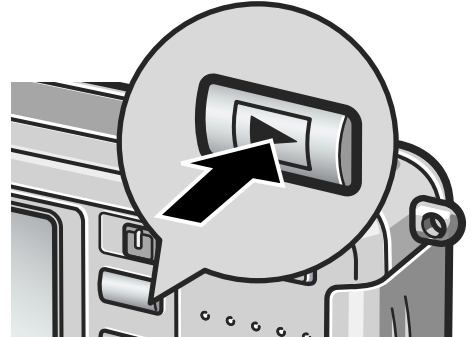

## 여러장을 한번에 삭제한다

1. 재생버튼을 누른다
2.  (섬네일표시)버튼을 2번 누른다

화면이 12 분할되고 정지화면이 축소되어 표시됩니다 .



3.     버튼을 눌러 삭제하고 싶은 정지화상을 선택하고  (삭제) 버튼을 누른다

정지화상의 왼쪽 위에 휴지통의 마크가 표시됩니다 .



4. 순서3.을 반복하여 삭제하고 싶은 사진을 모두 선택한다

실수로 선택한 경우에는 그 정지화상에서  (삭제) 버튼을 다시 한번 누르면 해제됩니다 .

5. OK버튼을 누른다

6.  버튼을 눌러 [YES]를 선택하고 OK버튼을 누른다

처리중인 메시지가 표시되고 삭제가 완료되면 일람 화면으로 돌아갑니다 .

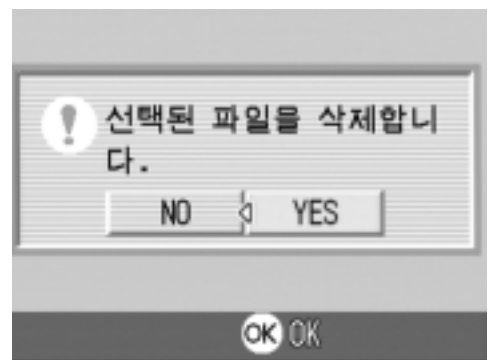

# 2 장

## 여러가지 촬영방법 · 재생하고 싶을 때

다이렉트 프린트로 프린트하자.....	52
여러가지 촬영법 .....	57
연속으로 찍는다.....	85
동화상을 촬영 · 재생하기 .....	89
음성을 기록 · 재생한다 .....	92
재생모드시의 다른 기능 .....	94

# 다이렉트 프린트로 프린트하자

다이렉트 프린트 기능은 카메라와 프린터를 직접 USB 케이블로 연결해서 카메라안의 사진을 프린터로 인쇄하는 기능입니다. 촬영된 정지화상을 컴퓨터를 사용하지 않고도 편리하게 인쇄할 수 있습니다.

## 주의사항

- 동화상 (.AVI) 는 인쇄할수 없습니다. 음성을 포함한 정지화상 (.JPG .WAV) 의 경우는 정지화상 (.JPG) 만이 인쇄됩니다.
- 문자모드화상 (TIFF) 은 사용하시는 프린터에 따라 인쇄할 수 없는 경우도 있습니다. 또한 인쇄할 수 있어도 인쇄내용은 보증할 수 없습니다.

## 메모

- 이 카메라는 다이렉트 프린트의 통일된 규격의 PictBridge 을 사용하고 있습니다.
- 다이렉트 프린트 기능을 사용하려면 프린터가 PictBridge 에 대응되어 있는 필요가 있습니다. 사용하고 있는 프린터의 사용설명서를 확인해주세요.
- 「다이렉트 프린트」와 「PictBridge」양쪽에 대응한 프린터로 다이렉트 프린트를 실행할 때는 [USB 접속] 으로 [오리지널] 을 선택하십시오.

## 카메라와 프린터를 연결하다

카메라와 프린터의 접속에는 부속된 USB 케이블을 사용합니다.

1. 카메라의 전원이 오프가 되어있는가 확인한다
2. 프린터의 전원이 오프가 되어있는가 확인한다  
프린터에는 종이를 세트하고 프린트 할수 있는 상태로 해둡니다.
3. 부속된 전용 USB 케이블의 한쪽 끝을 프린터의 USB 포트에 연결한다
4. 부속된 전용 USB 케이블의 다른 한쪽 끝을 카메라의 USB 단자에 연결한다
5. 프린터의 전원을 넣는다

## 메모

카메라와 프린터의 연결을 뺐을 때에는 카메라와 프린터의 전원이 오프가 되어있는가 확인하고 USB 케이블을 카메라와 프린터에서 뽑아줍니다.

# 정지화상을 프린트한다

PictBridge 대응 프린터에 카메라에서 정지화상을 보내 인쇄할 수 있습니다. SD 메모리카드를 세트되지 않았을 때에는 내장메모리안의 정지화상이 인쇄되고 SD 메모리카드가 세트되어 있을 때는 SD 메모리카드안의 정지화상이 인쇄됩니다.

## ! 주의사항

인쇄가 끝날 때까지 USB 케이블을 뽑지 마주세요.

## 📄 메모

프린터에 보낼 때 「프린터 오류」의 메시지가 나타났을 경우에는 프린터의 상태를 확인하고 인쇄할 수 있는 상태로 되도록 대처해주시시오.

### 한장 또는 전부의 정지화상을 인쇄한다

#### 1. 프린터가 인쇄할 수 있는 상태에 있는가 확인한다

「접속중 ...」이란 화면이 표시됩니다.

#### 2. ADJ. 버튼을 누른다

프린터와 카메라가 연결되며 다이렉트 프린트 재생모드의 화면이 표시됩니다. 프린터의 종류에 따라서는 ADJ. 버튼을 누르지 않아도 자동적으로 「접속중」이란 화면이 나타날 경우가 있습니다.

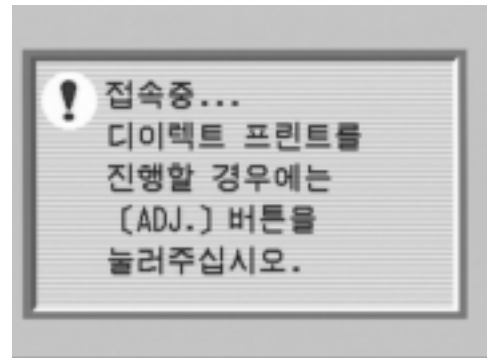

#### 3. ◀▶ 버튼으로 인쇄하고 싶은 정지화상을 선택한다

#### 4. ADJ. 버튼을 누른다

#### 5. ▲▼ 버튼을 눌러 [파일 한개] 이 나 [파일 전체] 을 선택한다

#### 6. OK 버튼을 누른다

다이렉트 프린트 메뉴가 나타납니다.



## 7. ▲▼버튼으로 항목을 선택하며 ▶버튼으로 상세항목을 표시한다

선택할 수 있는 항목이 없을 때에는 ▶버튼을 눌러도 상세항목은 나타나지 않습니다.

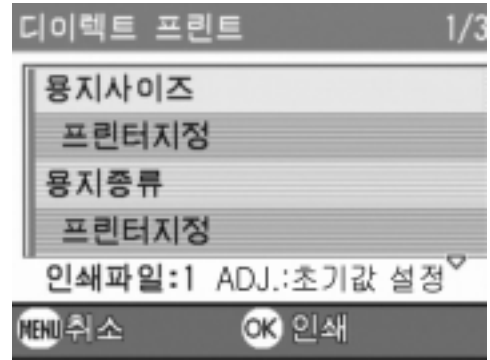

선택할 수 있는 항목은 다음과 같습니다. 각 항목은 프린터가 대응하고 있을 때만 표시됩니다.

항목이름	작용
용지사이즈	종이의 사이즈를 설정합니다.
용지타입	종이의 종류를 설정합니다.
레이아웃	1장에 몇개의 이미지를 인쇄할지를 설정합니다.
날짜인쇄	날짜를 인쇄할지 안할지를 설정합니다.
파일명프린트	파일 이름을 인쇄할지 안할지를 설정합니다.
최절영상	정지화면 데이터를 프린터쪽에서 최적화하여 인쇄할지 안할지를 설정합니다.
고정사이즈인쇄	인쇄하는 화상의 사이즈를 설정합니다.
인쇄품질	품질을 설정합니다.
장표인쇄	장표 인쇄를 합니다.

## 8. ▲▼버튼으로 상세항목을 선택하여 OK버튼을 누른다 다이렉트 프린트의 메뉴로 돌아갑니다.

## 9. 순서 7. 과 8. 을 반복하여 변경하고 싶은 항목의 치를 변경한다

### 메모

순서 7. 의 화면에서 ADJ. 버튼을 누르면 설정한 항목을 다음 접속시의 초기치로 설정할 수 있습니다. 오른쪽의 화면이 표시되면 [설정]을 선택하고 O 버튼을 누르십시오.

[해제]를 선택하면 구입시의 설정으로 돌아갑니다.

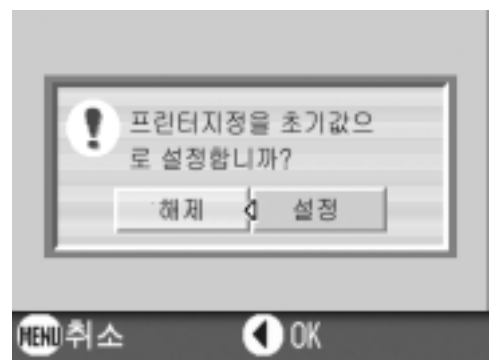



## 10.OK버튼을 누른다

정지화상이 프린터에 보내와 「보내는 중」이란 화면이 표시됩니다 .  
보내는것을 중지하고 싶을 때는 MENU 버튼을 눌러주세요 .  
보낸 뒤 카메라는 다이렉트 프린트 재생 모드의 화면에 돌아가서 프린터에서 인쇄하기 시작됩니다 .

여러장을 한번에 인쇄한다

### 1. 프린터가 인쇄할수 있는 상태에 있는가 확인한다

「접속중 ...」이란 화면이 표시됩니다 .

### 2. ADJ.버튼을 누른다

프린터와 카메라가 연결되며 다이렉트 프린트 재생 모드의 화면이 표시됩니다 .  
프린터의 종류에 따라서는 ADJ. 버튼을 누르지 않아도 자동적으로 「접속중」이란 화면이 나타날 경우가 있습니다 .

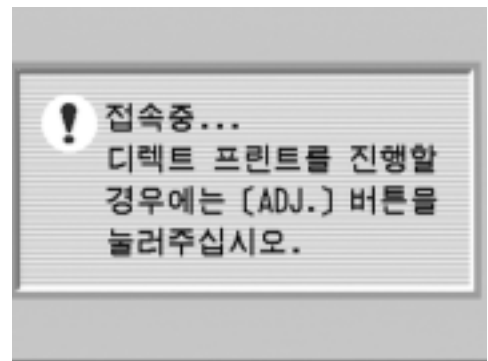

### 3. [인쇄]버튼을 2번 누른다

화면이 12 분할되고 정지화면이 축소되어 표시됩니다 .

### 4. ▲▼◀▶버튼을 눌러서 인쇄하고 싶은 정지화상을 선택한다

### 5. OK버튼을 누른다

### 6. ▲▼버튼을 눌러서 인쇄매수를 선택한다

▲버튼을 누르면 매수가 늘어나고 ▼버튼을 누르면 매수가 줄어듭니다 .

### 7. ▶▶버튼을 눌러서 인쇄하고 싶은 정지화상을 선택한다

### 8. ▲▼버튼을 눌러서 인쇄매수를 선택한다

### 9. 순서7., 8.을 반복하여 인쇄하고 싶은 정지화상을 전부 선택하고 인쇄매수를 지정한다

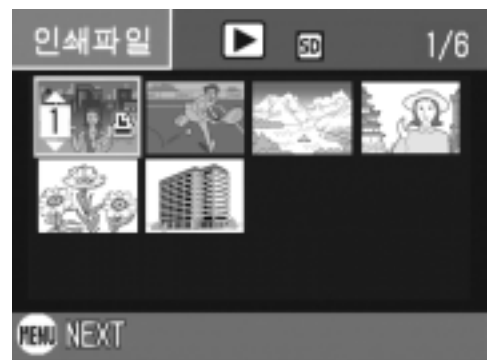

## 10. MENU 버튼을 누른다

다이렉트 프린트의 메뉴가 표시됩니다 .

### 11. ▲▼버튼으로 항목을 선택하여 ▶ 버튼으로 상세항목을 표시한다

선택할 수 있는 항목이 없을 때에는 ▶  
버튼을 눌러도 상세항목은 나타나지 않  
습니다 . 선택할 수 있는 항목에 관해서  
는 P.54 를 참조해주시오 .

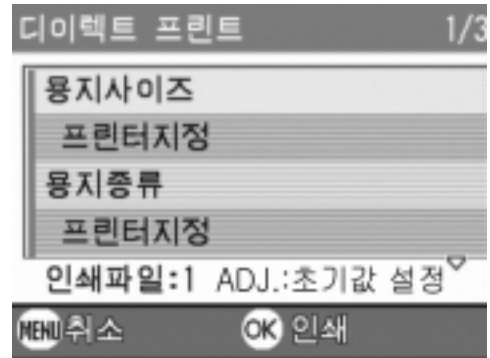

### 12. ▲▼버튼으로 상세한 항목을 선 택하여 OK 버튼을 누른다

다이렉트 프린트의 메뉴가 나타납니다 .

### 13. 순서 11. 과 12. 를 반복해서 고치고 싶은 항목의 치를 고 친다

### 14. OK 버튼을 누른다

정지화상이 프린터에 보내와 「보내는 중」 이란 화면이 표시됩니다 .  
보내는 것을 중지하고 싶을 때는 MENU 버튼을 눌러주세요 .

보낸 뒤 카메라는 다이렉트 프린트 재생모드의 화면에 돌아가서 프린  
터에서 인쇄하기 시작합니다 .



## 메모

- 프린터의 마크가 표시되어 있는 정지화면이 인쇄됩니다 (  ). 인쇄를 중지한 경우  
는 프린터 마크의 표시를 확인하여 주십시오 .
- 1 장의 용지에 같은 정지화상을 여러장 인쇄할 수도 있습니다 .
- 선택가능한 항목은 프린터쪽의 기능에 따라 다릅니다 .
- 상세한 항목에서 [인쇄지정] 을 선택하면 프린터측의 설정치 ( 초기치 ) 로 인쇄됩니  
다 .

# 여러가지 촬영법

## ADJ. 버튼 사용하기

ADJ 버튼을 누르면 최소의 작동으로 노출보정, 화이트밸런스, ISO 감도 등을 조절하게 합니다. 또한 ADJ. 버튼에는 노출보정, 화이트밸런스, ISO 감도 이외의 기능을 등록할 수도 있습니다. 자주 사용하시는 기능을 등록해 두면 적은 버튼 조작으로 설정할 수 있어 아주 편리합니다.

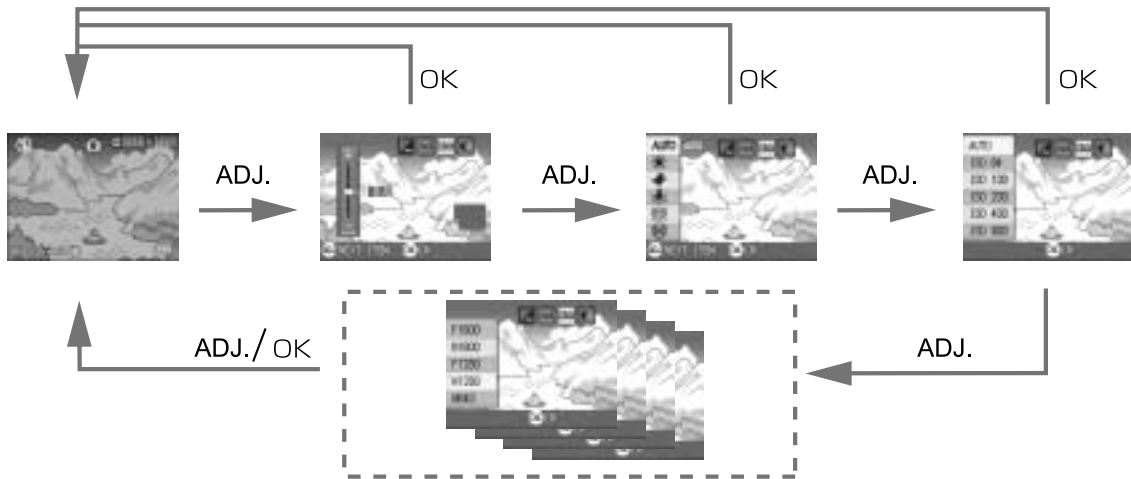

기능을 등록하는 조작은 셋 업화면에서 진행합니다. (P.111).

### ADJ. 버튼으로 설정할 수 있는 항목

SCENE 모드, 동화상모드일 때에는 ADJ. 버튼에서 설정할 수 있는 항목이 다릅니다.

각 모드에서 설정할 수 있는 항목은 다음과 같습니다.

정지화상 모드	노출보정, 화이트 밸런스, ISO 감도
동화상 모드	화이트 밸런스
SCENE 모드 ( 문자 )	문자농도
SCENE 모드 ( 문자 이외 )	노출보정, 화이트 밸런스



### 참조

- 노출보정 → P.76
- 화이트밸런스 → P.77
- ISO 감도 → P.79
- 문자농도 → P.82
- ADJ. 버튼에 기능을 설정하려면 → P.111

# 촬영설정메뉴에 관하여

촬영설정메뉴를 사용하면 다음의 표에 있는 항목을 설정하여 촬영할 수 있습니다.

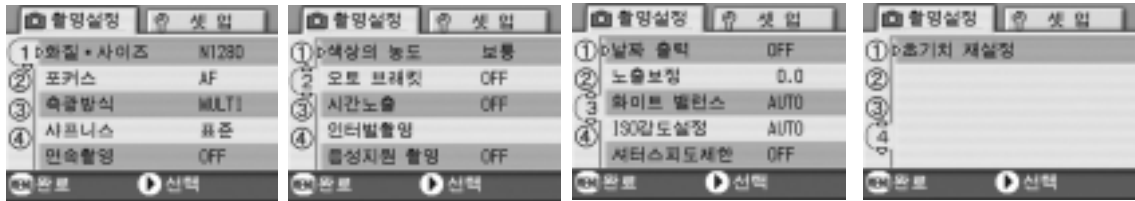

※아래 표의 선택항목안에 [ ] 로 되어있는 치는 구입시의 초기치입니다.

설정항목	선택항목	참조페이지
화질 · 사이즈	F2560, N2560, F2048, N2048, F1280, [N1280], N640	P.60
포커스	[AF], MF, SNAP, ∞	P.62
측광방식	[멜치], 중앙, 스포트	P.65
샤프니스	샤프, [표준], 소프트	P.66
연속촬영	[OFF], 연속, S 연속, M 연속	P.85
색상의 농도	진하다, [보통], 연하다, 흑백	P.67
오토브래킷	[OFF], ON, WB-BKT	P.68
장시간노출	[OFF], 1 초, 2 초, 4 초, 8 초	P.71
인터벌촬영	[0 초], 5 초 ~ 3 시간	P.72
음성지원 촬영	[OFF], ON	P.74
날짜출력촬영	[OFF], 날짜, 시간	P.75
노출보정	-2.0 ~ +2.0	P.76
화이트밸런스	[AUTO],  옥외,  흐림,  백열등,  백열등 2,  형광등,  원푸쉬	P.77
ISO 감도	[AUTO], ISO64, ISO100, ISO200, ISO400, ISO800	P.79
셔터스피드제한	[OFF], ON	P.80
촬영설정초기화	_____	P.81

## 메모

촬영메뉴에서 셋업메뉴를 표시할 수 있습니다. 상세한 내용은 P.106 를 참조해주시십시오.

## 참조

동화상모드, SCENE 모드시의 촬영설정메뉴 항목에 관하여 → P.157

## 촬영설정메뉴의 조작방법

### 1. 촬영가능한 상태에서 MENU 버튼을 누른다

촬영설정메뉴가 나타납니다 .

### 2. ▲▼버튼을 눌러 설정항목을 선택한다

설정항목은 4 개 화면이 있습니다 .

가장 아래 항목에서 ▼버튼을 누르면  
다음과 같은 화면이 나타납니다 .

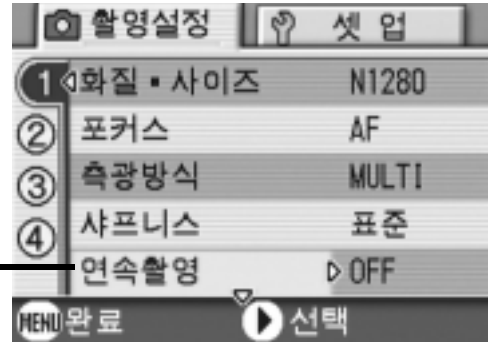

#### 화면번호로 화면을 바꾸려면

1. ◀버튼을 누르면 화면의 왼쪽에 있는 화면 번호가 선택될 수 있도록 되어 있습니다 .
2. 화면번호가 선택될 수 있는 상태에서 ▲▼버튼을 누르면 화면을 바꿀 수 있습니다 .
3. 화면을 바꾼 후 ▶버튼을 눌러 설정항목의 선택으로 돌아갑니다 .

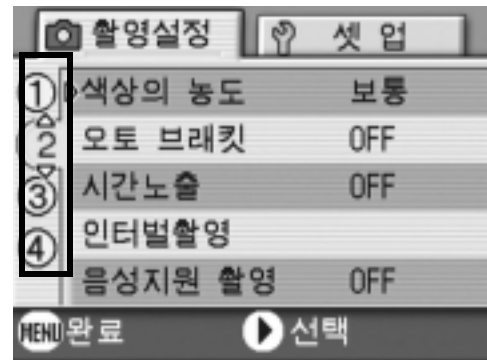

### 3. ▶설정항목을 선택하며 OK버튼이나 ▶버튼을 누른다

설정항목의 선택항목이 나타납니다 .

### 4. ▲▼버튼을 눌러 항목을 선택한다

### 5. OK버튼이나 ▶버튼을 누른다



### 6. 순서5. 에서 ▶버튼을 눌렀으면 MENU버튼을 누른다

촬영설정메뉴가 없어지며 촬영할 수 있게 됩니다 .

## 화질모드 / 화상사이즈를 선택하려면 ( 화질 / 사이즈 )

기록된 정지화상이나 동화상의 파일의 크기는 화질모드와 화상사이즈의 설정에 따라 바뀝니다.

화질모드에는 N (Normal ) ,F (Fine ) 의 2가지 종류가 있습니다.

선택할 수 있는 모드의 종류		
마크	모드명	내용
	Normal 모드	압축율은 높아지고 파일 사이즈는 작아집니다 . 통상은 이 모드로 촬영합니다 .
	Fine 모드	압축율은 낮아지고 파일의 크기는 커집니다만 Normal 모드보다 고화질이 됩니다 .

### 화질모드과 사이즈의 조합

		사이즈			
		2560 X 1920	2048 X 1536	1280 X 960	640 X 480
모드	F (Fine)	F2560	F2048	F1280	-
	N (Normal)	N2560	N2048	N1280	N640
용도		컴퓨터로 전송하여 화상을 보정하거나 크게 인쇄할 경우에 적합합니다 .	크게 인쇄할 경우에 적합합니다 .	촬영하는 매수가 많은 경우에 적합합니다 .	1 장의 SD 메모리카드에 가장 많은 매수를 기록할 수 있습니다 . 메일에 첨부하거나 홈페이지용 화상으로 사용할 경우에 적합합니다 .

굵은 선안의 내용은 화면에 표시될 때의 명칭입니다 .

동화상모드의 경우는 320 × 240, 160 × 120에서 선택할 수 있습니다 .



### 참조

내장메모리 / SD 메모리카드에 기록할 수 있는 매수 → P.159

1. 모드 변경 스위치를  에 맞춘다
2. MENU버튼을 누른다  
촬영설정화면이 나타납니다 .
3. ▼버튼을 눌러 [화질·사이즈]를 선택하고 OK버튼이나 ▶버튼을 누른다

4. ▲▼버튼을 눌러 화질·사이즈를 선택한다

5. OK버튼이나 ▶버튼을 누른다

화질·사이즈의 설정이 끝납니다 .

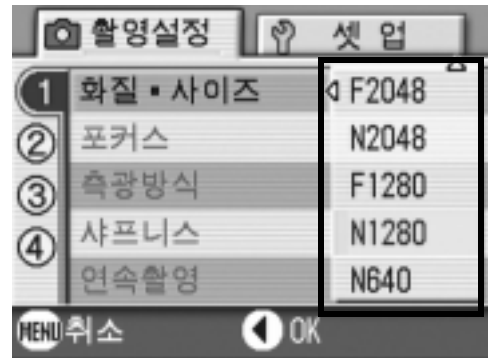

정지화면모드의 경우

6. 순서5. 에서 ◀버튼을 눌렀으면 MENU버튼을 누른다

촬영설정메뉴가 사라지고 화면에 설정값이 표시됩니다 .

이후 설정을 변경할 때까지 이 설정으로 촬영됩니다 .

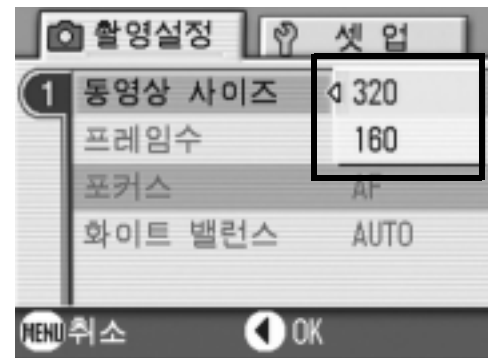

동영상모드의 경우

## 수동으로 핀트를 맞추어 촬영한다 ( 포커스 )

오토포커스로 핀트가 맞지 않을 때는 수동으로 핀트를 맞출 수 있습니다 ( 메뉴얼포커스 ).

수동포커스에서는 촬영거리를 고정하여 촬영할 수도 있습니다. 고정의 경우에는 SNAP이나 무한거리 (∞) 의 어느것으로 고정할 수 있습니다.



### 메모

- 장면모드에서는 수동포커스는 사용할 수 없습니다 .
- 수동포커스에서는 매크로촬영이 필요한 거리의 피사체에도 핀트를 맞출 수 있습니다 .
- 수동포커스에서는 매크로모드는 사용할 수 없습니다 .

### 수동포커스를 설정한다

1. 모드 변경 스위치를 에 맞춘다

2. MENU버튼을 누른다

촬영설정화면이 나타납니다 .

3. ▼버튼을 눌러 [포커스]를 선택하고 OK버튼이나 ►버튼을 누른다

4. ▲▼버튼을 눌러 [MF]을 선택한다

5. OK 또는 ◀버튼을 누른다

포커스의 설정이 완료됩니다 .

6. 순서5.에서 ◀버튼을 눌렀으면 MENU버튼을 누른다

메뉴가 사라지고 , 화면에 MF 라고 표시됩니다 .

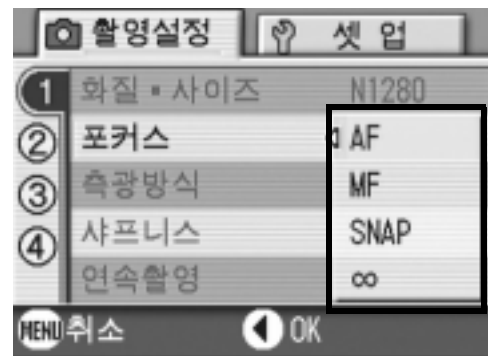



## 수동포커스로 촬영한다

### 1. 필요에 따라 ▼ 버튼을 누른다

▼ 버튼을 누르면 확대 표시가 되어 핀트 맞추기가 쉬워집니다 .



### 2. OK 버튼을 눌러 포커스 바/줌 바 표시를 포커스 바 표시로 한다

OK 버튼을 누를 때마다 포커스 바 표시와 줌 바 표시가 바뀝니다 .

### 3. [▲][▲] 버튼을 눌러 핀트를 맞춘다

[▲] 버튼을 누르면 원거리방향으로 이동합니다 .

[▲] 버튼을 누르면 근거리방향으로 이동합니다 .

이후 , 설정을 변경할 때까지 이 수동포커스로 촬영됩니다 .

### 4. 셔터버튼을 눌러서 촬영한다

## 메모

- 줌 바 표시 때는 [▲][▲] 버튼으로 줌 바를 조작할 수 있습니다 .
- 인터벌촬영시는 OK 버튼으로 줌 조작 , 수동포커스조작의 전환을 할 수 없습니다 .

## 촬영거리를 고정시켜 촬영한다

촬영거리를 근거리나 무한거리로 고정시켜 촬영할 수 있습니다.  
무한거리는 먼 경치등을 촬영할 때에 사용합니다.  
촬영거리를 고정시켜 촬영하려면 다음과 같이 조작합니다.

### 1. 모드 변경 스위치를 에 맞춘다

### 2. MENU버튼을 누른다

촬영설정화면이 나타납니다.

### 3. ▼버튼을 눌러 [포커스]를 선택하고 OK버튼이나 ►버튼을 누른다

### 4. ▲▼버튼을 눌러 [SNAP] 또는 [∞](무한거리)를 선택한다

[SNAP]를 선택하면 2.5 m로 고정됩니다  
[∞]를 선택하면 무한거리로 고정됩니다.

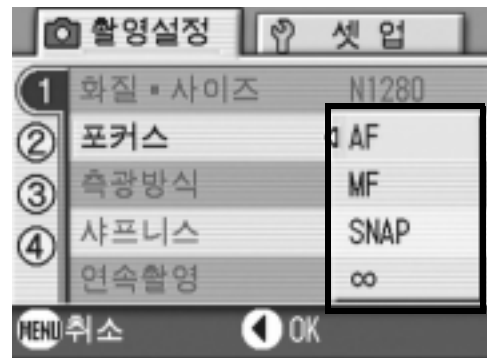

### 5. OK 또는 ◀버튼을 누른다

포커스의 설정이 완료됩니다.



### 6. 순서5.에서 ◀버튼을 눌렀으면 MENU버튼을 누른다

촬영설정화면이 없어지고 화면에 설정값이 나타납니다.  
이후, 설정을 변경할 때까지 이 설정으로 촬영됩니다.

## 측광방식을 바꾸려면 ( 측광방식 )

노출치를 결정할 때의 측광방식( 어느 범위에서 측광할 것인가 )을 변경할 수 있습니다 .

측광방식에는 멀티 , 중앙 , 스포트의 3가지가 있습니다 .

선택할 수 있는 모드의 종류		
마크	모드명	내용
( 세밀하게 )	멀티	촬영범위전체를 분할하여 각각 측광하여 종합적으로 판단합니다 . 구입시에는 이 수치로 설정되어 있습니다 .
	중앙	중앙부분에 중점을 두면서 전체를 측광하여 판단합니다 . 중앙과 주변의 밝기가 다를 때 사용합니다 .
	스포츠	중앙부분에서만 측광하여 판단합니다 . 중앙의 밝기에 강제적으로 맞추고 싶을 때 사용합니다 . 역광이나 콘트라스트 차가 심할 때 등에 효과적입니다 .

1. 모드 변경 스위치를  에 맞춘다

2. MENU버튼을 누른다

촬영설정화면이 나타납니다 .

3. ▼버튼을 눌러 [ 측광방식 ] 를 선택하고 OK버튼이나 ►버튼을 누른다

4. ▲▼버튼을 눌러 설정값을 선택한다

5. OK 또는 ◀버튼을 누른다

측광방식의 설정이 완료됩니다 .

6. 순서5. 에서 ◀버튼을 눌렀으면 MENU버튼을 누른다

촬영설정메뉴가 사라지고 화면에 설정값이 표시됩니다 .

이후 설정을 변경할 때까지 이 설정으로 촬영됩니다 .

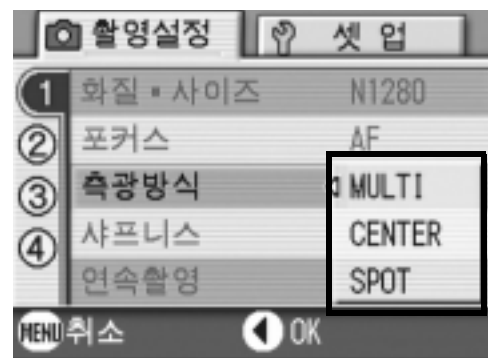

## 정지화상의 질감을 바꾸려면 ( 샤프니스 )

정지화상의 질감을 샤프하게 하거나 소프트하게 할 수 있습니다.

1. 모드 변경 스위치를 에 맞춘다
2. MENU버튼을 누른다  
촬영설정화면이 나타납니다.
3. ▼버튼을 눌러 [샤프니스]를 선택하고 OK버튼이나 ►버튼을 누른다

4. ▲▼버튼을 눌러 설정값을 선택한다

5. OK 또는 ◀버튼을 누른다

샤프니스의 설정이 완료됩니다.

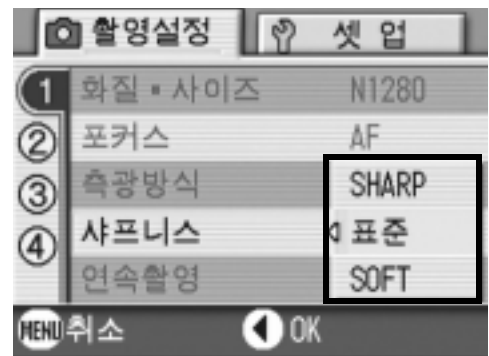

6. 순서5.에서 ◀버튼을 눌렀으면 MENU버튼을 누른다

촬영설정메뉴가 사라지고 화면에 설정값이 표시됩니다.

이후, 설정을 변경할 때까지 이 설정으로 촬영됩니다.



## 색의 농담을 설정하려면 ( 색상의 농도 )

촬영하는 정지화상 색의 농담을 진하다, 보통, 연하다, 흑백 4종류에서 선택할 수 있습니다.

1. 모드 변경 스위치를  에 맞춘다

2. MENU버튼을 누른다

촬영설정메뉴가 표시됩니다.

3. ▼버튼을 눌러 [색상의 농도]를 선택하고 0버튼 또는 ►버튼을 누른다

4. ▲▼버튼을 눌러 색의 농담을 선택한다

5. OK버튼 또는 ◀버튼을 누른다

색의 농담 설정이 완료됩니다.

6. 순서5.에서 ◀버튼을 눌렀으면 MENU버튼을 누른다

촬영설정메뉴가 사라지고 [보통] 이외를 설정했을 경우에는 화면에 설정값이 표시됩니다.

이후, 설정을 변경할 때까지 이 설정으로 촬영됩니다. 액정모니터의 표시에도 설정값이 반영됩니다.

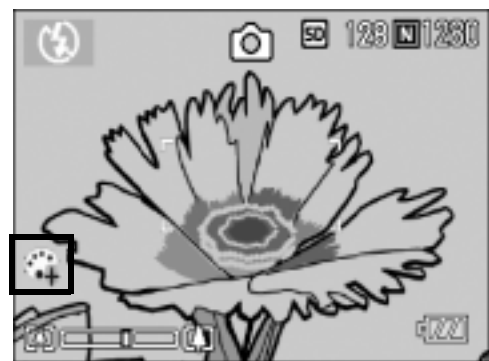
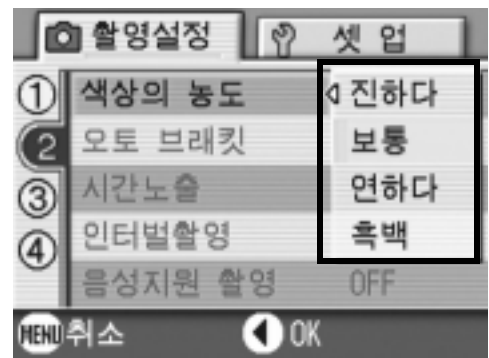

## 노출을 변화시켜 연속촬영하려면 ( 오토브래킷 )

오토브래킷은 설정되어 있는 노출을 기준으로  $-0.5EV, 0, +0.5EV$ 와 3단계의 노출로 자동적으로 3장 연속해서 촬영하는 기능입니다. 3장중에서 가장 잘 찍힌 정지화면을 선택할 수 있습니다.



### 메모

음성이미지 촬영시는 사용할수 없습니다 .

1. 모드 변경 스위치를 에 맞춘다

2. MENU버튼을 누른다

촬영설정화면이 나타납니다 .

3. ▼버튼을 눌러 [오토 브래킷]를 선택하고 OK버튼이나 ▶버튼을 누른다

4. [ON]을 선택하고 OK 또는 ◀버튼을 누른다

5. 순서4.에서 ◀버튼을 눌렀으면 MENU버튼을 누른다

촬영설정메뉴가 사라지고 화면에 [AB]가 표시됩니다 .

6. 셔터버튼을 누른다

설정되어 있는 노출보정치를 기준으로  $-0.5EV, 0, +0.5EV$ 로 3장이 연속촬영됩니다 .

촬영직후에 액정모니터에 표시되는 3장의 정지화상은 왼쪽으로부터  $-0.5EV$ , 기준의 보정치 ,  $+0.5EV$ 입니다 .

이후, 변경할 때까지 이 설정으로 촬영됩니다 .

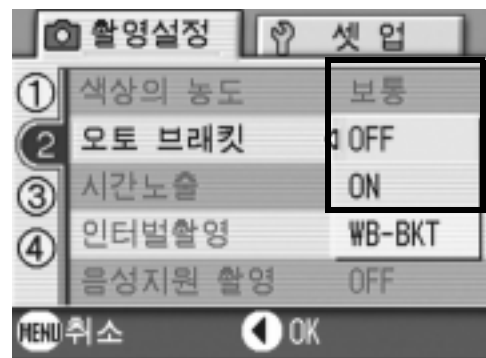

### 참조

- 노출보정치를 변경하고 싶을 때는 → P.76
- 화이트밸런스를 변경하고 싶을 때는 → P.77

# 화이트밸런스를 변화시켜 연속촬영하기 ( 화이트밸런스 브래킷 )

3가지의 이미지가 자동으로 촬영됩니다. 붉은색을 띤 이미지, 푸른빛을 띤 이미지, 현재 화이트 밸런스 이미지.  
적절한 화이트 밸런스를 판단할수 없을 때 사용하면 편리합니다.

1. 모드 변경 스위치를  에 맞춘다

2. MENU버튼을 누른다

촬영설정화면이 나타납니다 .

3. ▼버튼을 눌러 [오토 브래킷]을 선택하고 OK버튼이나 ▶버튼을 누른다

4. ▲▼버튼을 눌러 [WB-BKT] 을 선택한다

5. OK버튼이나 ◀버튼을 누른다

화이트밸런스 브래킷 설정이 완료됩니다 .

6. 순서5. 에서 ◀버튼을 눌렀으면 MENU버튼을 누른다

촬영메뉴가 끝나고 스크린에 [WB-BKT] 가 나타납니다 .

7. 셔터버튼을 누른다

3개 이미지 ( 붉은빛의 이미지 , 현재 설정값과 동일한 이미지 , 푸른빛의 이미지 ) 가 자동으로 촬영됩니다 .  
이후 , 변경할 때까지 이 설정으로 촬영됩니다 .

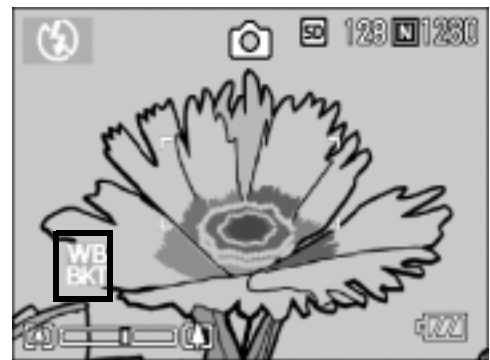
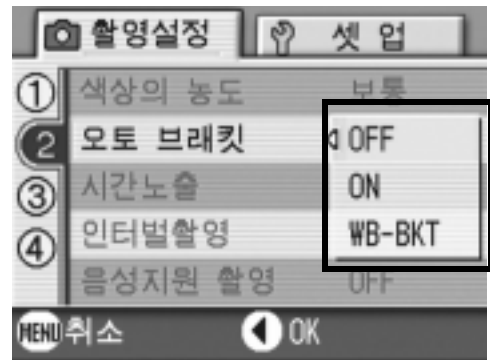



## 메모

- 이 기능은 음성지원 정지화상 , 연속촬영 혹은 오토 브래킷 촬영시에 사용할 (P.85) 수 없습니다 .(P.68)
- 플래시를 사용할 수 없습니다 .
- 노출시간 최초 설정치는 오프에 설정되어 있습니다 . (P.71)
- [색의 농담]을 [흑백]으로 설정하고 있으면 화이트밸런스 브래킷은 설정할 수 있으나 작동하지는 않습니다 .



## 참조

화이트밸런스를 변경하고 싶을 때는→ P.77



## 장시간노출을 설정하려면 ( 시간노출 )

장시간노출은 1 초, 2초, 4초, 8초에서 선택할 수 있습니다.

장시간노출을 설정하면 야경을 찍을 때에 불꽃이나 차 등의 피사체의 체적을 촬영할 수 있습니다.

1. 모드 변경 스위치를  에 맞춘다

2. MENU버튼을 누른다

촬영설정화면이 나타납니다.

3. ▼버튼을 눌러 [시간노출]을 선택하고 OK버튼이나 ►버튼을 누른다

4. ▲▼버튼을 눌러 노출시간을 선택한다

5. OK 또는 ◀버튼을 누른다

장시간노출의 설정이 완료됩니다.

6. 순서5.에서 ◀버튼을 눌렀으면 MENU버튼을 누른다

촬영설정메뉴가 사라지고 화면에 설정값이 표시됩니다.

이후, 설정을 변경할 때까지 이 설정으로 촬영됩니다.



### 메모

- 장시간노출을 설정하였을 때에는 셔터스피드가 늦어지거나 손이 떨리는 경우가 있습니다. 카메라를 두손으로 꼭 잡든지 삼각다리를 사용하여 촬영하여 주십시오.
- 장시간노출을 설정하여 촬영하는 경우 촬영중에는 액정모니터의 표시가 없어집니다.

## 일정간격으로 자동촬영한다 ( 인터벌촬영 )

인터벌촬영은 설정한 시간간격으로 자동적으로 촬영할 수 있습니다. 촬영시간간격을 5초에서 3시간까지 5초 간격으로 설정할 수 있습니다.

1. 모드 변경 스위치를  에 맞춘다

2. MENU버튼을 누른다

촬영설정화면이 나타납니다.

3. ▼버튼을 눌러 [인터벌촬영]을 선택하고 OK버튼이나 ►버튼을 누른다

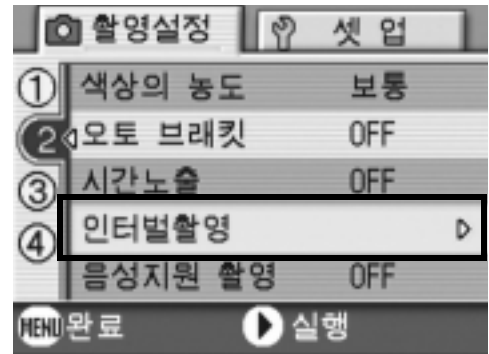

4. ▲▼버튼을 눌러 시간을 설정한다

5. ►버튼을 눌러 분의 설정으로 이동하여 ▲▼버튼을 눌러 분을 설정한다

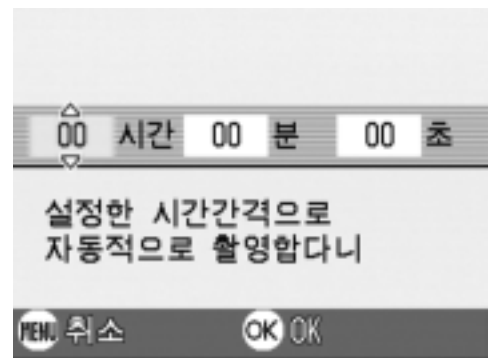

6. ►버튼을 눌러 초의 설정으로 이동하여 ▲▼버튼을 눌러 초를 설정한다

7. OK버튼을 누른다

인터벌촬영의 설정이 완료되고 화면에 인터벌이라고 표시됩니다.

8. 셔터버튼을 누른다

설정한 간격으로 차례차례 촬영됩니다.

9. 촬영을 중지할 때는 OK버튼을 누른다



인터벌촬영의 설정은 전원을 오프로 하면 해제됩니다.

## 주의사항

촬영 설정에 따라 다음 촬영이 가능해질 때까지의 시간이 인터벌촬영에서 설정한 시간보다 길어지는 경우에는 인터벌촬영으로 설정한 시간보다 촬영 간격이 길어집니다.

## 메모

- 순서 5에서는 ▲▼ 버튼을 계속 눌러 고속으로 분의 수치를 변경시킬 수 있습니다.
- 건전지를 사용하고 있을 경우에는 건전지가 떨어질 수 있습니다. AC어댑터(별매)의 사용을 권합니다.
- 인터벌촬영중이라도 셔터버튼을 누르면 통상의 촬영이 가능합니다. 하지만 인터벌 촬영모드는 그대로 유지됩니다. 마지막 촬영후 인터벌촬영에서 설정한 시간이 경과하면 다음의 촬영이 이루어집니다.
- 화질모드나 플래쉬모드의 설정에 따라서는 설정한 시간보다 촬영간격이 길어지는 경우가 있습니다.
- 인터벌촬영으로 설정한 경우는 연속설정이 [연속], [M연속]으로 설정되어 있어도 자동적으로 연속 OFF로 전환됩니다.

## 🎤 정지화상에 음성을 포함하여 촬영하기 (음성지원 촬영)

정지화상에 음성을 같이 촬영할 수 있으며 최대 8초까지 기록할 수 있습니다.

1. 모드 변경 스위치를 📷 에 맞춘다
2. MENU버튼을 누른다  
촬영설정화면이 나타납니다.
3. ▼버튼을 눌러 [음성지원 촬영]을 선택하고 OK버튼이나 ▶버튼을 누른다
4. ▲▼버튼을 눌러 ON을 선택한다
5. OK나 ◀버튼을 누른다
6. 순서5.에서 ◀버튼을 눌렀으면 MENU버튼을 누른다  
촬영설정메뉴가 없어집니다.
7. 촬영을 하려면 셔터버튼을 누른다  
촬영후는 녹음상태로 됩니다.
8. 촬영을 멈추려면 셔터버튼을 누른다

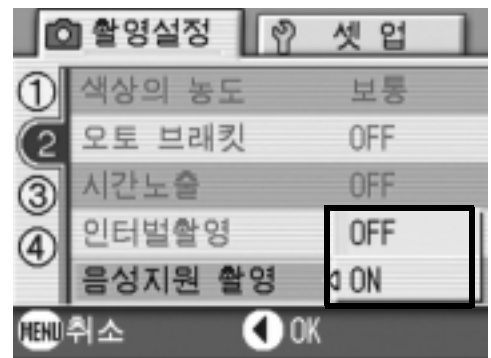

### 📝 메모

음성지원 정지화상을 재생하려면 보통의 음성없는 정지화상과 같은 조작으로 정지화상을 표시합니다. 0버튼을 누르면 음성이 재생됩니다.

▲▼버튼을 누르면 음량조절바가 나타나며 ▲▼버튼으로 조작하여 음량을 조절할 수 있습니다.

### 📁 참조

정지화상을 표시하려면 → P.42

## 정지화상에 날짜를 넣으려면 ( 날짜 출력 )

정지화상의 오른쪽아래에는 날짜(년/월/일) 혹은 일시(년/월/일 시:분)을 표시할 수 있습니다.

1. 모드 변경 스위치를 에 맞춘다
2. MENU버튼을 누른다  
촬영설정화면이 나타납니다.
3. ▼버튼을 눌러 [날짜 출력]를 선택하고 OK버튼이나 ►버튼을 누른다

4. ▲▼버튼을 눌러 설정치를 선택한다

5. OK나 ◀버튼을 누른다

날짜 출력 촬영의 설정이 완료됩니다.

6. 순서5.에서 ◀버튼을 눌렀으면 MENU버튼을 누른다

촬영설정메뉴가 사라지고 화면에 가 표시됩니다.

이후 설정을 변경할 때까지 이 설정으로 촬영됩니다.

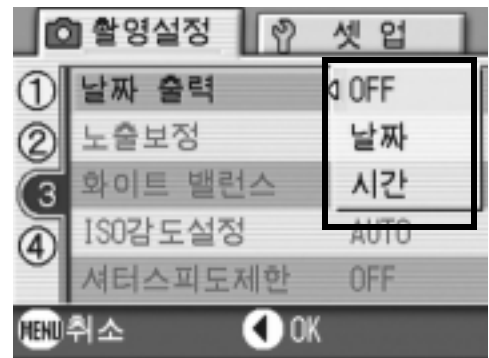

### 메모

- 날짜시각이 설정되어 있지 않으면 날짜 출력 촬영은 불가능합니다. 우선 날짜시각을 설정해 주십시오. (P.117)
- 동화상에 날짜를 넣어 촬영할 수 없습니다.
- 섬네일화상에는 날짜를 표시할 수 없습니다.

## 노출을 바꾸려면 ( 노출보정 )

정지화상의 전체를 밝게 하거나 어둡게 하는것이 노출의 설정입니다. 일반적으로 촬영범위의 중앙에 피사체가 있으면 자동적으로 역광보정을 진행하여 적절한 노출로 촬영할 수 있습니다. 그러나 다음과 같은 경우나 의도적으로 노출을 변경시키며 촬영하고 싶을 때에는 노출을 변경시켜 촬영할 수 있습니다. 또한 노출은 -2.0 ~ +2.0까지의 범위로 설정할 수 있습니다. 노출은 +로 될수록 밝아지고 -로 될수록 어두워집니다.

### 역광촬영의 경우

배경이 너무 밝은 경우 피사체는 어둡게 (노출부족) 될 수가 있습니다.

### 하얀 피사체를 찍는 경우

전체적으로 어두워지므로 (노출부족) +측으로 조절합니다.

### 검은 피사체를 찍을 경우

전체적으로 밝아지므로 (노출오버) -측으로 조절합니다. 스포트라이트에 빛춘 인물을 찍을 때에도 마찬가지입니다.

설정의 변경은 촬영설정메뉴나 ADJ. 버튼의 어느것을 사용하여 진행합니다. 여기에서는 조작순서가 간단한 ADJ. 버튼의 조작을 설명합니다. 촬영설정메뉴를 사용하여 조작하는 경우에는 [ 촬영설정메뉴의 조작방법 ] (→ P.59) 을 참조하여 조작하십시오.

## 1. 모드 변경 스위치를 에 맞춘다

## 2. ADJ. 버튼을 누른다

노출보정 바가 표시됩니다.

## 3. ▲▼버튼을 눌러 수치를 설정한다

## 4. OK 버튼을 누른다

노출보정의 설정이 완료되고 화면에 설정값이 표시됩니다.









## 메모

너무 밝은 환경에서의 촬영시는 노출오버가 되어 노출보정이 안될 수가 있습니다. 그런 경우에는 [!AE] 마크가 표시됩니다.

# 자연광이나 조명광을 사용하려면 ( 화이트밸런스 )

하얀 피사체가 하얗게 찍히도록 조절을 진행합니다.

구입시 화이트밸런스는 [오토](자동)으로 설정되어 있기에 보통 변경시킬 필요는 없지만 단일색의 피사체나 복수의 광원하에 있는 피사체를 찍을 때 등 화이트밸런스의 조절이 잘 진행되지 않을 때에는 설정을 고칩니다.

선택할 수 있는 모드의 종류		
마크	모드명	내용
AUTO	오토	자동적으로 조정합니다 .
	옥외	옥외 ( 맑은 하늘 ) 촬영에서 화이트밸런스가 맞지 않을 때에 선택합니다 .
	흐림	흐리거나 그늘등에서의 촬영에서 화이트밸런스가 맞지 않을 때 선택합니다 .
	백열등	백열등 밑에서의 촬영시에 화이트밸런스가 맞지 않을 때 선택합니다 .
	백열등 2	백열등 밑에서의 촬영시 ( 백열등 모드보다 붉은 빛을 남겨서 촬영합니다 )
	형광등	형광등 밑에서의 촬영시에 화이트밸런스가 맞지 않을 때 선택합니다 .
	수동보정	수동으로 화이트밸런스를 설정할 수 있습니다 .

설정의 변경은 촬영설정메뉴나 ADJ. 버튼의 어느것을 사용하여 진행합니다 . 여기에서는 조작순서가 간단한 ADJ. 버튼의 조작을 설명합니다 .  
 촬영설정메뉴를 사용하여 조작하는 경우에는 [ 촬영설정메뉴의 조작방법 ] (→ P.59 ) 을 참조하여 조작하십시오 .

## 1. 모드 변경 스위치를 에 맞춘다

## 2. ADJ. 버튼을 2번 누른다

화이트 밸런스 메뉴가 나타납니다 .

## 3. ▲▼버튼을 눌러 다른 모드를 선택한다

이 상태에서 셔터버튼을 누를 수 있습니다 .

## 4. OK 버튼을 누른다

화이트밸런스의 설정이 완료되고 화면에 마크가 표시됩니다 .

이후, 설정을 변경할 때까지 이 설정으로 촬영됩니다 .



화이트밸런스를 수동으로 설정하려면 ( 수동보정 )

1. 모드 변경 스위치를  에 맞춘다

2. ADJ. 버튼은 2번 누른다

화이트밸런스의 메뉴가 나타납니다 .

3. ▲▼버튼을 눌러  를 선택한다

4. 촬영하는 조명아래에서 종이 등의 하얀 피사체에 카메라를댄다



5. MENU 버튼을 누른다

화이트밸런스가 설정됩니다 .

6. OK버튼을 누른다

화이트밸런스의 설정이 완료되고 화면에 마크가 표시됩니다 .

이후, 설정을 변경할 때까지 이 설정으로 촬영됩니다 .

조작 5. 에서 MENU 버튼을 누르면 설정한 화이트밸런스로 화면이 표시됩니다 . 생각대로 되지 않았을 경우에는 조작

4. 와 5. 를 반복하여 몇번이든 설정변경을 할 수 있습니다 .



## 메모

오토모드에서 어두운 피사체를 촬영시 화이트밸런스를 조정이 불가능할 수 있습니다 . 이런 경우 피사체에 하얀 물체와 같이 위치하십시오 .

## 주의사항

플래쉬 촬영의 경우 , 오토모드 이외에서는 화이트밸런스가 맞지 않을 수 있습니다 . 이 때는 오토모드로 바꾸어 플래쉬촬영을 하십시오 .



## 촬영감도를 설정하려면 (ISO 감도)

ISO감도는 필름의 빛에 대한 민감도를 표시하는 치입니다. 숫자가 클수록 고감도입니다. 고감도는 어두운 곳에서나 움직임이 빠른 물건을 촬영할 때 적당하며 손떨림이 일어나기 힘들지만 화상의 효과가 나쁠 수 있습니다.

고감도는 다음과 같은 6가지 종류에서 선택할 수 있습니다.  
AUTO, ISO64, ISO100, ISO200, ISO400, ISO800

디지털카메라의 경우에는 거리/밝기/줌/매크로에 따라 카메라가 자동적으로 밝기를 변화시킵니다(오토). 보통은 오토의 설정으로 촬영합니다.

설정의 변경은 촬영설정메뉴나 ADJ. 버튼의 어느것을 사용하여 진행합니다.  
여기에서는 조작순서가 간단한 ADJ. 버튼의 조작을 설명합니다.  
촬영설정메뉴를 사용하여 조작하는 경우에는 [ 촬영설정메뉴의 조작방법 ] (→ P.59)을 참조하여 조작하십시오

### 1. 모드 변경 스위치를 에 맞춘다

### 2. ADJ.버튼을 3번 누른다

ISO 감도 메뉴가 나타납니다.

### 3. ▲▼버튼을 눌러 설정치를 선택한다

이 상태에서 셔터버튼을 눌러도 됩니다.

### 4. OK버튼을 누른다

ISO 감도의 설정이 완료되고 화면에 설정값이 표시됩니다.

이후, 설정을 변경할 때까지 이 설정으로 촬영됩니다.



## 메모

광각줌에서 ISO 감도를 오토로 선택하였을 경우는 플래시를 사용하면 ISO160에 상당하고 플래시를 사용하지 않으면 ISO100에 상당합니다.

## 셔터스피드를 제한하려면 ( 셔터스피드제한 )

이 기능을 [ON]으로 하면 최장 셔터스피드를 다음의 값으로 제한할 수 있습니다.

광각시: 1/8초

망원시: 1/30초

[OFF]의 경우 최장 셔터스피드는 1초입니다.

1. 모드 변경 스위치를 에 맞춘다

2. MENU버튼을 누른다

촬영설정화면이 나타납니다.

3. ▼버튼을 눌러 [셔터스피드제한]을 선택하고 OK버튼이나 ►버튼을 누른다

4. ▲▼버튼을 눌러 [ON]이나 [OFF]를 선택한다

5. OK나 ◀버튼을 누른다

셔터스피드제한의 설정이 완료됩니다.

6. 순서5.에서 ◀버튼을 눌렀으면 MENU버튼을 누른다

촬영설정메뉴가 사라지고 화면에 설정값이 표시됩니다.

이후 설정을 변경할 때까지 이 설정으로 촬영됩니다.

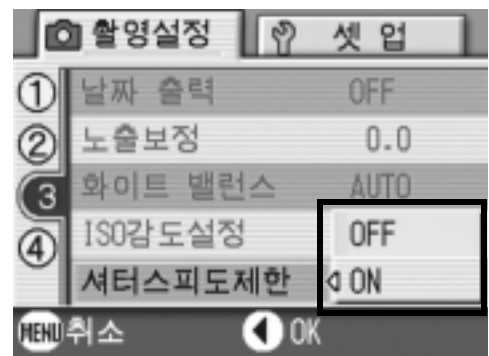

### 메모

- 장시간노출을 설정하였을 때에는 장시간노출이 우선됩니다.
- SCENE 모드에서 야경모드를 선택하였을 때에는 야경모드가 우선됩니다.
- 플래쉬가 슬로우싱크로로 설정되어 있을 경우에는 최장 셔터스피드가 1초로 됩니다.

## 촬영메뉴의 설정을 원래로 되돌린다 ( 초기치 재설정 )

촬영설정메뉴의 설정을 초기치로 돌리려면 다음과 같이 조작합니다 .

1. 모드 변경 스위치를  에 맞춘다
2. MENU버튼을 누른다
3. ▲▼버튼을 눌러 [ 초기치 재설정 ] 을 선택하고 OK나 ►버튼을 누른다
4. [ 예 ] 를 선택했는지 확인한 후 OK버튼을 누른다

초기화중인 메시지가 표시되고 완료되면 모드화면으로 돌아갑니다 .

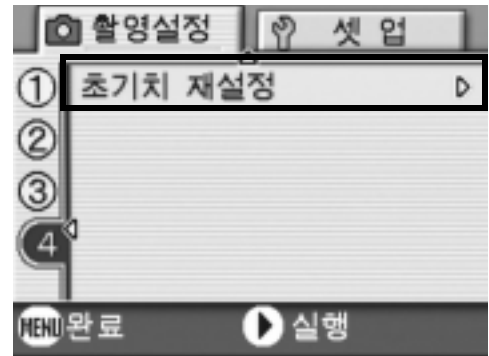

2

여러가지 촬영방법 · 제정하고 찍을 때



### 참조

전원을 오프로 하여도 설정값이 변하지 않는 기능 일람 → P. 158

# 문자촬영시의 농도를 바꾸려면 ( 문자농도 )

문자를 촬영할 경우 문자의 농도를 변경할 수가 있습니다.  
농도는 진하다, 표준, 연하다에서 선택할 수 있습니다.

설정의 변경은 촬영설정메뉴나 ADJ. 버튼의 어느것을 사용하여 진행합니다 .  
여기에서는 조작순서가 간단한 ADJ. 버튼의 조작을 설명합니다 .  
촬영설정메뉴를 사용하여 조작하는 경우에는 [ 촬영설정메뉴의 조작방법 ] (→ P.59)  
을 참조하여 조작하십시오 .

1. 모드 변경 스위치를  에 맞춘다

2. ▲버튼을 누른다

정지화상모드의 선택화면이 나타납니다 .

3. ▼버튼을 눌러 SCENE 메뉴로 이동한다

4. ◀▶버튼을 눌러 문자모드에 맞춘 후 OK버튼을 누른다



5. ADJ. 버튼을 누른다

문자농도 메뉴가 나타납니다 .

6. ▲▼버튼을 눌러 모드를 선택한다

이 상태에서 셔터버튼을 누를 수 있습니다 .



7. OK버튼을 누른다

문자농도 셋팅이 끝납니다 .

문자농도 설정값은 화면에 나타나지 않으며 설정을 다시 바꾸기 전까지 계속 설정이 유지됩니다 .



## 참조

문자를 촬영하려면→ P.39

# AF 타겟이동기능을 사용하기

매크로촬영시는 AF타겟이동기능을 사용함으로써 카메라를 이동시키지 않고 카메라의 ▲▼◀▶버튼으로 포커스룩을 진행하여 촬영할 수 있습니다. 삼각다리를 이용하여 포커스룩으로 매크로촬영을 할 때 편리합니다. AF타겟이동기능에서 액정모니터 중앙에 표시된 십자를 ▲▼◀▶버튼으로 핀트를 맞추고 싶은 피사체에 이동하여 촬영합니다

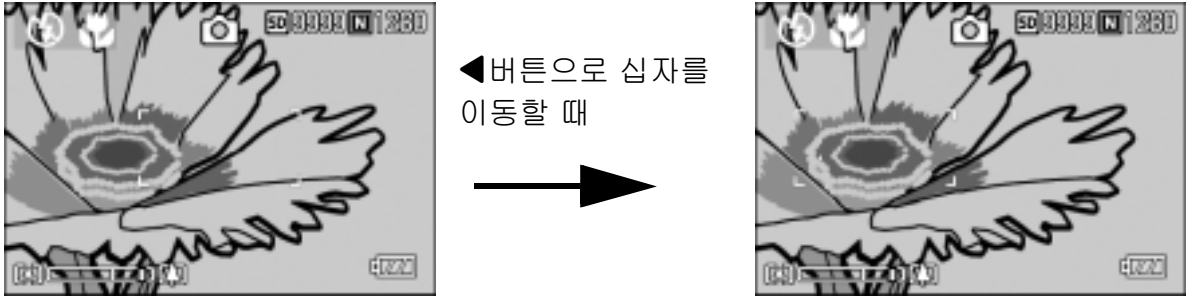

1. 촬영할 수 있는 상태에서 🌸( 매크로 ) 버튼을 누른다  
화면우측에 매크로모드의 마크가 나타납니다 .

2. ADJ. 버튼을 4번 누른다  
ADJ. 버튼에 4 번째의 기능을 설정하였을 때는 5 번 누릅니다 .

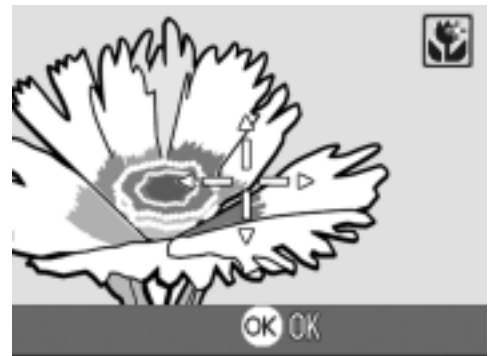

3. ▲▼◀▶버튼으로 핀트를 맞추고 싶은 피사체에 십자를 이동한다

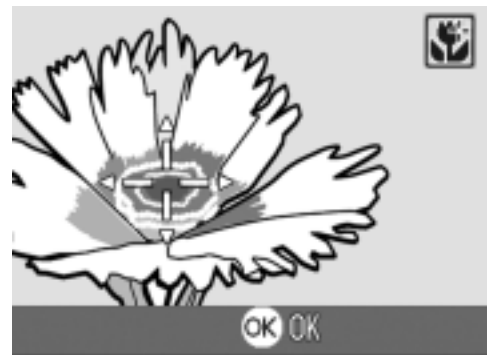

4. OK 버튼을 누른다

5. 셔터버튼을 절반 누른다  
십자의 위치에 핀트를 맞춰줍니다 .

6. 셔터버튼을 조용히 다 누른다

매크로모드를 해제할 때까지 AF 타겟이동기능으로 설정한 위치에 핀트를 맞춰 촬영합니다 .

## 🕒 셀프타이머를 사용하려면

셀프타이머는 10초후, 2초후의 2종류에서 선택할 수 있습니다.  
손떨림을 방지하고 싶을 때에는 2초로 설정하면 편리합니다.

### 1. 모드 변경 스위치를 📷 에 맞춘다

### 2. 🕒(셀프타이머)버튼을 누른다

액정모니터의 중앙에 일순 셀프타이머 마크가 크게 나타난후 왼쪽에 셀프타이머 마크가 표시됩니다.  
마크의 오른쪽에 있는 "10"은 초를 나타내고 있습니다. 이 상태에서 셔터버튼을 누르면 10초후에 촬영됩니다.



### 3. 셔터버튼을 누른다

핀트가 고정되고 플래시가 발광하며 셀프타이머가 시작됩니다.  
셔터가 내려가면 셀프타이머의 모드가 해제됩니다.

## 📝 메모

- 🕒(셀프타이머)버튼은 한번 누를 때마다 10초→2초→셀프타이머 해제→10초→2초→...로 전환합니다.
- 셀프타이머의 설정은 전원을 오프로 하면 해제됩니다.
- 2초의 경우 셀프타이머의 표시용 플래시는 발광하지 않습니다.

# 연속으로 찍는다

연속으로 설정하면 연속촬영이 가능합니다.  
연속촬영에는 다음과 같이 3가지 종류가 있습니다.

## 연속

셔터버튼을 누르고 있는 동안 연속촬영이 됩니다.  
정지화상은 보통의 촬영시와 마찬가지로 1장씩 기록합니다.

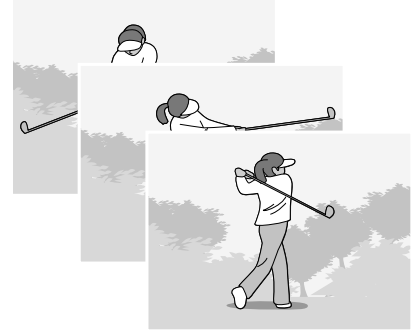

## S연속

셔터버튼을 완전누름한 순간부터 촬영간격 1/7초로 약 2.2초동안(16장) 연속촬영을 진행합니다. 16장의 정지화상을 한조로 하여 하나의 화상파일(2560 x 1920 픽셀) 로써 기록합니다.

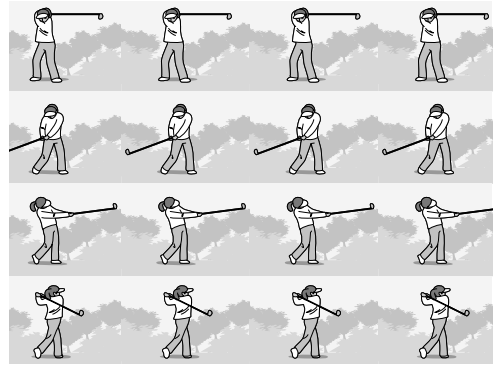

## M연속

셔터버튼을 놓으면 직전의 약 2.2초간이 기록됩니다.

16 장의 정지화상을 한조로 하여 하나의 화상파일(2560 x 1920 픽셀) 로써 기록합니다.

2. 약 2.2초간 직전을 기록

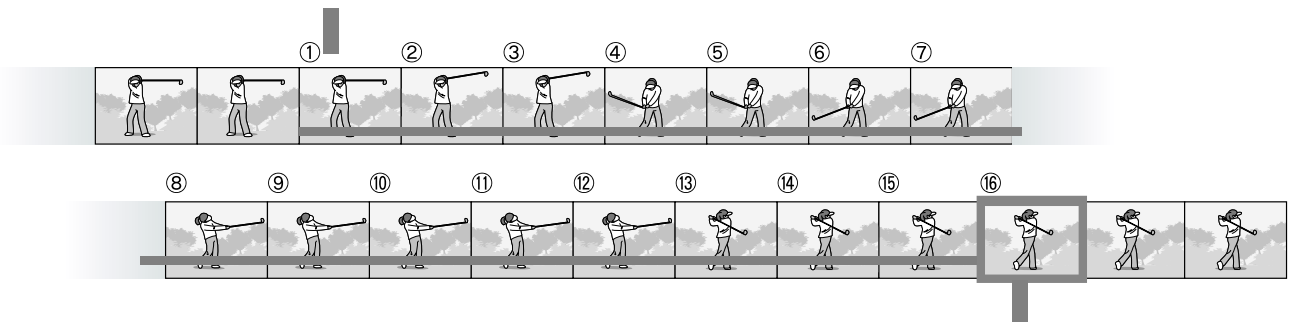

1. 여기서 셔터버튼을 놓으면 ...



## 메모

- S 연속촬영이나 M 연속촬영으로 촬영할 때에는 ISO 감도의 설정이 64 나 100 으로부터 AUTO 의 설정으로 됩니다 .
- 연속모드를 사용하여 촬영할 때 촬영가능한 매수는 화상사이즈에 따라 다릅니다 .

F2560	N2560	F2048	N2048	F1280	N1280	N640
3 장	3 장	3 장	3 장	13 장	13 장	13 장

### 1. 모드 변경 스위치를 에 맞춘다

### 2. MENU버튼을 누른다

촬영설정화면이 나타납니다 .

### 3. ▼버튼을 눌러 [연속촬영]를 선택하고 OK나 ►버튼을 누른다

### 4. ▲▼버튼을 눌러 [연속]이나 [S 연속], [M연속]의 어느 하나를 선택한다

### 5. OK나 ◀버튼을 누른다

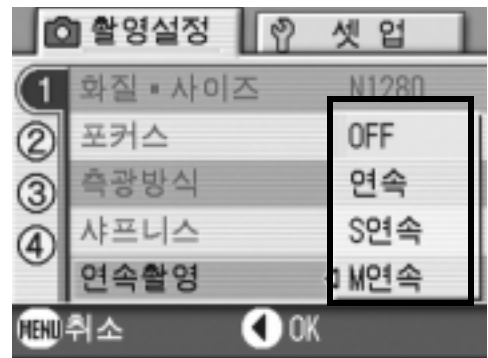

### 6. 순서5. 에서 ◀버튼을 눌렀으면 MENU버튼을 누른다

촬영설정메뉴가 없어지고 화면의 우측에 마크가 표시됩니다 .





## 연속의 경우

---

### 7. 구도를 잡고 셔터버튼을 누른 상태로 한다

셔터버튼을 누르고 있는 동안 연속해서 촬영됩니다

### 8. 셔터버튼을 눌러 연속촬영을 끝낸다

연속촬영을 재생하려면 재생모드 ( → P.42 ) 로 하여 ◀▶ 버튼으로 재생하고 싶은 정지화상을 선택합니다 .

## S 연속의 경우

---

### 7. 구도를 잡고 셔터버튼을 누른다

자동적으로 16 장이 연속으로 촬영됩니다 .

## M 연속의 경우

---

### 7. 구도를 잡고 셔터버튼을 누른 상태로 한다

카메라가 피사체를 기록합니다 .

### 8. 셔터버튼을 놓는다

연속촬영이 끝나고 약 2.2 초간 ( 16 장 ) 직전의 내용을 1 장의 정지화면으로 기록합니다 .

## 메모

- 통상의 1 장 촬영으로 돌아가고 싶을 때에는 위의 조작 1. ~ 3. 을 진행하여 4. 에서 [OFF] 를 선택하고 0 버튼을 누릅니다 .
- M 연속 때 셔터버튼을 누르기 시작해서 2.2 초이내에 셔터버튼을 떼는 경우는 셔터버튼을 누르고 나서 떼기까지가 촬영됩니다 . ( 연속촬영매수는 16 장보다 적어집니다 )
- 플래시는 발광하지 않습니다 .

## 확대화상모드에서 S 연속이나 M 연속의 정지화면 보기

S연속이나 M연속의 정지화상(한 파일에서 16개 이미지보기)이 표시되어있을 때 16개의 화상중 1개파일을 확대화상모드로 볼 수 있습니다. 확대화상 후에는 한 화상에 한 파일씩 화면에 나타납니다.  
확대화상모드에서 S연속이나 M연속으로 정지화상을 보려면 아래의 단계를 따라하십시오.

### 1. 재생버튼을 누른다

마지막에 찍은 파일이 표시됩니다.

### 2. ◀▶버튼을 사용하여 S연속이나 M연속으로 촬영한 정지화상을 표시한다



### 3. Q (확대표시)버튼을 누른다

확대 화상모드에서 연속되는 이미지 중 첫 이미지가 표시됩니다. LCD모니터 하단에 장면 포지션 바가 나타납니다.

◀▶버튼으로 프레임간을 변환할 수 있습니다. OK 버튼을 눌러서 16- 이미지 디스플레이로 되돌아 가십시오.

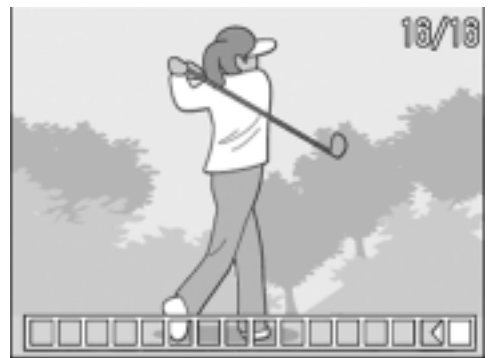

#### 메모

DISP 버튼을 눌러 LCD 모니터 하단에 나타나는 바를 표시하거나 지울 수 있습니다.



#### 참조

S 연속이나 M 연속에서 이미지 촬영을 하려면 → P.85

# 동화상을 촬영·재생하기

## 동화상을 찍는다

음성을 추가한 동화상을 찍을 수 있습니다.

또한 1초간에 촬영하는 프레임수를 30프레임, 15프레임의 어느 하나를 선택할 수 있습니다.

촬영한 동화상은 1개의 AVI 파일로 기록됩니다.

### 1. 모드 변경 스위치를 (동화상모드)에 맞춘다

### 2. 셔터버튼을 누른다

동화상의 촬영이 시작됩니다.

셔터버튼을 다시 누를 때까지 촬영됩니다.

### 3. 셔터버튼을 눌러 촬영을 정지한다



## 주의사항

- 동화상촬영시 작동음도 녹음될 가능성이 있습니다.
- 1번의 촬영가능한 시간은 사용하시는 카드에 따라 다릅니다. 또한 촬영가능한 시간 내에도 사용하시는 카드에 따라서는 촬영을 종료하는 경우도 있습니다.

## 메모

- 플래시는 발광금지로 됩니다.
- 동화상 촬영중에 줌기능은 디지털줌만 사용할 수 있습니다.
- 순서 2. 에서 셔터버튼을 누르면 자동으로 핀트와 화이트밸런스를 맞춰줍니다.
- 나머지 기록 시간은 동화상 기록중에 메모리의 용량에서 재계산되기에 한번에 변하지 않는 경우가 있습니다.

## 참조

- 동화상의 화상사이즈를 변경하려면→ P.60
- 프레임 비율을 변경하려면→ P.90
- 디지털줌에 대하여→ P.36
- 동화상모드시의 촬영설정에 메뉴 항목일람→ P.157

## 프레임 비율을 설정한다 ( 프레임수 )

동화상모드에서 1초간에 촬영되는 프레임수 ( 프레임 비율 )는 30프레임 , 15 프레임의 어느 하나를 선택할 수 있습니다 .

1. 모드 변경 스위치를  에 맞춘다
2. MENU버튼을 누른다  
촬영설정메뉴가 표시됩니다 .
3. ▼버튼을 눌러 [ 프레임수 ]을 선택하고 OK버튼 또는 ►버튼을 누른다
4. ▲▼버튼을 눌러 [ 30매 / 초 ] 또는 [ 15매 / 초 ]를 선택한다
5. OK버튼 또는 ◀버튼을 누른다
6. 프레임수의 설정이 완료됩니다 .
7. 순서5. 에서 ◀버튼을 눌렀으면 MENU버튼을 누른다

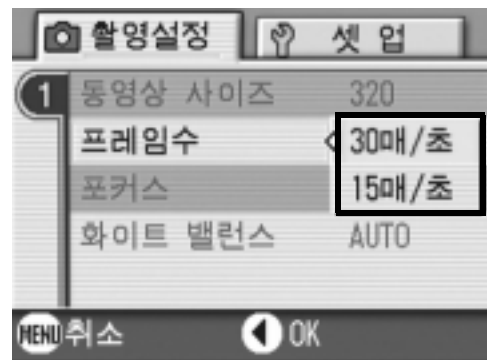

촬영설정메뉴가 사라지고 화면에 설정값이 표시됩니다 .  
이후 , 설정을 변경할 때까지 이 설정으로 촬영됩니다 .

### 메모

동화상을 기록할 수 있는 시간은 SD 메모리카드의 용량에 따라 다릅니다 .  
기록 시간은 아래 표와 같이 됩니다 .

	내장	32MB	64MB	128MB	256MB	512MB	1GB
15 매 / 초 320 X 240	1 분 23 초	1 분 27 초	2 분 57 초	5 분 59 초	11 분 56 초	24 분 4 초	46 분 17 초
30 매 / 초 320 X 240	42 초	44 초	1 분 30 초	3 분 2 초	6 분 4 초	12 분 13 초	23 분 30 초
15 매 / 초 160 X 120	5 분 1 초	5 분 18 초	10 분 51 초	21 분 57 초	43 분 44 초	88 분 7 초	169 분 27 초
30 매 / 초 160 X 120	2 분 38 초	2 분 48 초	5 분 45 초	11 분 37 초	23 분 10 초	46 분 42 초	89 분 48 초

# 동화상을 재생한다

동화상을 재생하려면 다음과 같이 조작합니다.

## 1. 재생버튼을 누른다

마지막에 찍은 정지화상이 표시됩니다.  
동화상의 경우에는 최초의 1프레임이 정지화상으로 표시됩니다.

## 2. ◀버튼으로 보고싶은 동화상을 지정한다

- ▶버튼을 누르면 다음의 정지화상 또는 동화상을 표시할 수 있습니다.
- ◀버튼을 누르면 1개 앞의 정지화상 또는 동화상을 표시할 수 있습니다.



## 3. OK버튼을 누른다

재생이 시작됩니다.  
액정모니터에 재생경과를 나타내는 인디게이터나 경과시간이 표시됩니다.

빨리감기	재생중에 [F5] ( 망원 ) 버튼을 누른다 .
되감기	재생중에 [F4] ( 광각 ) 버튼을 누른다 .
일시정지 / 재생	OK 버튼을 누른다
슬로우재생	일시정지중에 [F5] ( 망원 ) 버튼을 누른다
슬로우되감기	일시정지중에 [F4] ( 광각 ) 버튼을 누른다
다음 프레임의 표시	일시정지중에 [▶] 을 누른다
이전 프레임의 표시	일시정지중에 [◀] 을 누른다
음량을 조절한다	재생중 ▲▼ 버튼을 누른다 .

## 용어설명

### 동화상의 프레임

동화상의 프레임은 컷이라고도 합니다. 동화상은 많은 프레임으로 구성되어 그것들이 고속으로 표시되기 때문에 움직이고 있는 것처럼 보입니다.

# 음성을 기록·재생한다

## 🎤 음성 메모 녹음하기

카메라에서 음성메모를 녹음할 수 있으며 녹음된 소리는 WAV 파일로 저장됩니다.

1. 모드 변경 스위치를 🎤 ( 음성모드 ) 에 맞춘다

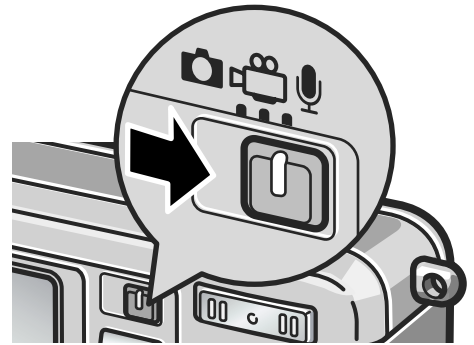

2. 셔터 버튼을 누른다

음성 녹음이 시작됩니다.

3. 반누름을 하면 녹음을 중지합니다



## 📄 메모

음성을 기록할 수 있는 시간은 SD 메모리카드의 용량에 따라 다릅니다.  
기록시간은 다음 표와 같습니다.

용량	기록시간
28MB ( 내장메모리 )	61 분 32 초
32MB	64 분 38 초
64MB	132 분 13 초
128MB	267 분 17 초
256MB	532 분 38 초
512MB	1073 분 11 초

# 음성을 재생하기

음성을 재생하려면 다음과 같이 조작합니다 .

## 1. 재생버튼을 누른다

마지막에 찍은 파일이 나타납니다 .

## 2. ◀▶ 버튼을 이용하여 재생할 음성 (스피커 아이콘) 파일을 선택한다

▶ 버튼을 누르면 다음 파일로 넘어갑니다 .

◀ 버튼을 누르면 이전 파일로 돌아갑니다 .



## 3. OK 버튼을 누른다

재생하기 시작합니다 .

빨리감기	재생중에 [⏮] ( 망원 ) 버튼을 누른다
되감기	재생중에 [⏭] ( 광각 ) 버튼을 누른다
일시정지 / 재생	OK 버튼을 누른다
음성을 조절하기	재생중 ▲▼ 버튼을 누른다

# 재생모드시의 다른 기능

## 재생설정메뉴에 관하여

재생메뉴를 사용하면 다음 표와 같은 기능을 사용할 수 있습니다.

설정항목	선택항목	참조페이지
슬라이드 쇼	_____	P. 95
프로텍트	한개파일 선택·취소, 전체파일 선택·취소, 복수파일 선택	P. 96
DPOF	한개파일 선택·취소, 전체파일 선택·취소, 복수파일 선택	P. 99
화상사이즈 변경	1280, 640	P. 102
카드에 복사	_____	P. 103



### 메모

재생설정메뉴에서 셋 업메뉴를 표시할 수 있습니다. 상세한 내용은 P. 106 을 참조해 주십시오.

## 재생메뉴의 조작방법

1. 재생버튼을 눌러 재생모드로 한다
2. MENU버튼을 누른다  
재생메뉴가 표시됩니다.
3. ▲▼버튼을 눌러 설정항목을 선택한다
4. 설정항목을 선택하고 OK버튼이나 ►버튼을 누른다

각 기능의 화면이 표시됩니다.

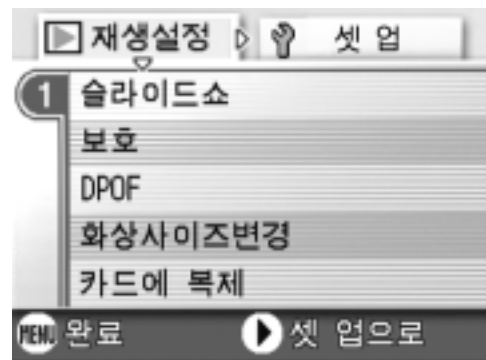



# 자동적으로 순서대로 표시한다 ( 슬라이드쇼 )

촬영한 정지화상이나 동화상을 순서대로 액정모니터에 표시할 수 있습니다. 이 기능을 슬라이드쇼라고 부릅니다. 슬라이드쇼로 보려면 다음과 같이 조작합니다.

## 1. 재생버튼을 누른다

마지막에 찍은 정지화상이 표시됩니다.

## 2. MENU버튼을 누른다

재생메뉴가 표시됩니다.

## 3. [슬라이드쇼]가 선택되어 있는 것을 확인하고 OK나 ▶버튼을 누른다

슬라이드쇼가 시작되고 파일들이 순서대로 재생됩니다.

도중에 중지하고 싶을 때는 카메라의 아무 버튼이나 누릅니다.

중지할 때까지 슬라이드쇼가 반복해서 이어집니다.

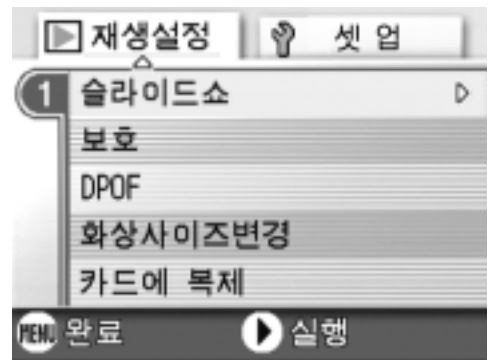

### 메모

- 정지화상은 3 초씩 표시됩니다.
- 동화상은 1 프레임이 아니라 촬영한 내용이 전부 표시됩니다.
- 음성파일도 재생이 가능합니다.

## 삭제할 수 없도록 설정한다 ( 보호 )

촬영한 정지화상이나 동화상 등을 실수로 삭제하지 않도록 보호 (프로텍트) 할 수 있습니다.

### ! 주의사항

일반적으로 보호 설정이 된 정지화상, 동화상과 음성 파일은 삭제할 수 없습니다. 그러나 만약 파일이 저장된 곳을 포맷하면 모든 파일이 삭제되므로 주의하여 주십시오.

파일을 프로텍트한다

#### 1. 재생버튼을 누른다

마지막에 찍은 파일이 표시됩니다.

#### 2. ◀▶ 버튼을 눌러 보호하고 싶은 파일을 표시한다

#### 3. MENU 버튼을 누른다

재생설정메뉴가 표시됩니다.

#### 4. ▼ 버튼을 눌러 [보호]를 선택하며 OK나 ▶ 버튼을 누른다

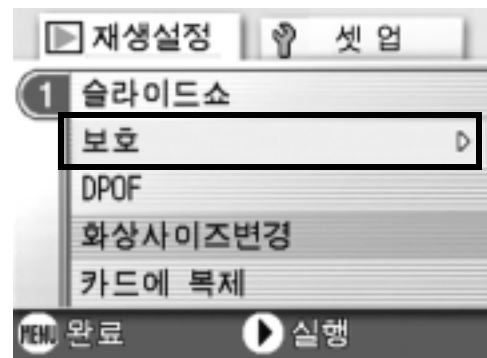

#### 5. [파일 한개]를 선택한 것을 확인한 후 OK버튼을 누른다



프로텍트가 설정되고 화면의 왼쪽 위에 프로텍트설정을 나타내는 마크가 표시됩니다 .



## 모든 정지화상을 프로텍트한다

모든 파일에 프로텍트를 설정하려면 다음과 같이 조작합니다 .

1. 재생버튼을 누른다
2. MENU버튼을 누른다  
재생메뉴가 표시됩니다 .
3. ▼버튼을 눌러 [보호]를 선택하며 OK나 ►버튼을 누른다
4. ▲▼버튼을 눌러 [파일 전체]을 선택한다
5. [선택]이 선택되어 있는지를 확인하고 OK버튼을 누른다

프로텍트가 설정되고 화면의 왼쪽 위에 프로텍트설정을 나타내는 마크가 표시됩니다 .

모든 파일의 프로텍트를 해제하려면 프로텍트의 설정순서에서 [해제]를 선택합니다 .

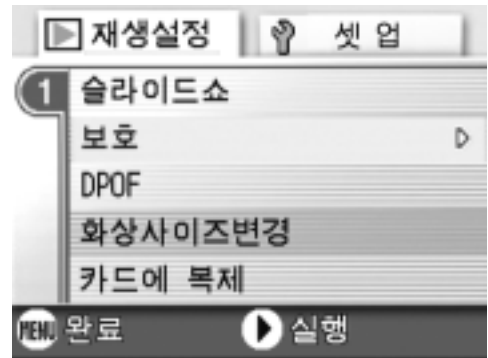

## 메모

전부에 프로텍트가 설정되어 있는 경우뿐만 아니라 복수의 파일에 설정되어 있는 프로텍트를 한번에 해제할 수도 있습니다 .

다수의 정지화상 , 동화상 혹은 음성 파일을 한번에 보호하기  
선택한 파일을 한번에 보호하려면 아래의 단계를 따라하십시오 .

### 1. 재생버튼을 누른다

### 2. (섬네일표시)버튼을 2번 누른다

화면이 12 분할되고 정지화면이 축소되어 표시됩니다 .

### 3. 버튼을 눌러 보호하고 싶은 1장의 이미지를 선택한다

### 4. MENU버튼을 누른다

재생메뉴가 표시됩니다 .

### 5. 버튼을 눌러 [보호]를 선택하며 OK나 버튼을 누른다

### 6. 버튼을 눌러 다음으로 보호하고 싶은 이미지를 선택하 고 OK버튼을 누른다

이미지의 왼쪽위에 프로젝트설정의 마  
크가 표시됩니다 .

### 7. 순서6를 반복하여 프로젝트설정 을 하고 싶은 이미지를 모두 선 택한다

잘못 선택했을 때는 그 이미지에서 OK 버튼을 다시 누르면 선택을 해  
제할 수 있습니다 .

### 8. MENU버튼을 누른다

이미지가 보호되고 있다는 메시지가 나타납니다 . 보호설정이 완료되  
면 섬네일표시로 되돌아갑니다 .

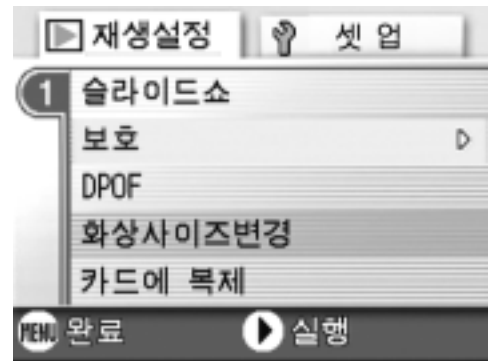

## 메모

다수의 정지화상 , 동화상 혹은 음성파일의 보호설정을 해제하려면 위에서 설명한대  
로 이미지를 선택하고 설정을 해제하십시오 .

## 참조

섬네일표시의 자세한 것에 관하여→ P.45

## 프린트서비스를 이용한다 (DPOF)

SD 메모리카드에 기록한 정지화상은 디지털카메라 프린트서비스 취급점에 가지고 가시면 프린트할 수 있습니다.

프린트서비스를 이용하려면 프린트에 필요한 정보를 설정할 필요가 있습니다. 그 설정을 DPOF(디피오에프) 설정이라고 부릅니다.

DPOF의 설정을 진행하면 1개의 정지화상을 1장 프린트한다는 정보가 설정됩니다.

하지만 복수를 선택하여 한번에 설정하면 프린트 매수를 지정할 수 있습니다.

1. 재생버튼을 누른다
2. 설정하고 싶은 정지화상을 표시한다
3. MENU버튼을 누른다

재생설정메뉴가 표시됩니다.

4. ▼버튼을 눌러 [DPOF]를 선택하고 OK나 ▶버튼을 누른다

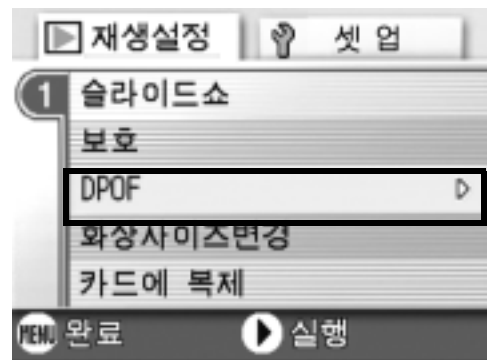

5. [파일 한개]를 선택한 것을 확인한 후 OK버튼을 누른다

DPOF 설정이 되고 화면 왼쪽위에 DPOF 설정을 나타내는 마크가 표시됩니다.



### 메모

1 장씩 DPOF 설정을 해제하려면 위의 설정과 마찬가지로 조작합니다.

모든 정지화상에 DPOF 설정을 한다

모든 정지화상에 대해 DPOF 설정을 하려면 다음과 같이 조작합니다 .

1. 재생버튼을 누른다
2. MENU버튼을 누른다  
재생메뉴가 표시됩니다 .
3. ▼버튼을 눌러 [DPOF]를 선택하고 OK나 ►버튼을 누른다
4. ▲▼버튼을 눌러 [파일 전체]를 선택한다
5. [선택]이 선택되어 있는것을 확인한 후 OK버튼을 누른다

DPOF 설정이 되고 화면 왼쪽위에 DPOF 설정을 나타내는 마크가 표시됩니다 .

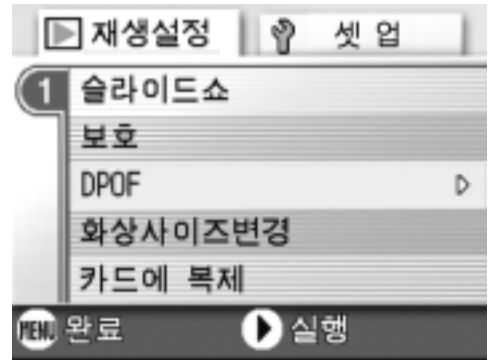

## 메모

- 모든 정지화상의 DPOF 설정을 해제하려면 설정의 순서5에서 [취소]를 선택합니다 .
- 전부에 DPOF가 설정되어 있을 경우뿐만아니라 복수의 정지화상의 DPOF 설정을 한번에 해제할 수도 있습니다 .





복수의 정지화상에 DPOF 설정을 한다

선택한 정지화상에 대해 한번에 DPOF 설정을 하려면 다음과 같이 조작합니다.

1. 재생버튼을 누른다



2.  (섬네일표시) 버튼을 2번 누른다

화면이 12 분할되고 정지화면이 축소되어 표시됩니다.



3.     버튼을 눌러 DPOF 설정하고 싶은 1장의 정지화상을 선택한다

4. MENU 버튼을 누른다

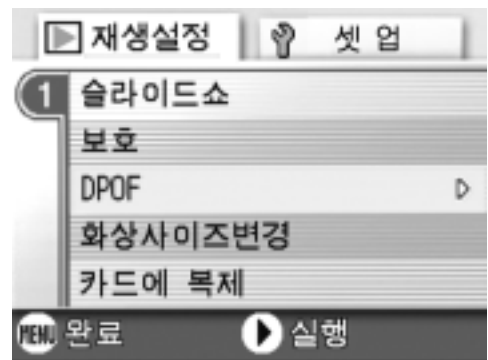

재생메뉴가 표시됩니다.



5.  버튼을 눌러 [DPOF]를 선택하고 OK나  버튼을 누른다



6.   버튼을 눌러서 프린트매수를 선택한다

 버튼을 누르면 매수가 늘어나고  버튼을 누르면 매수가 줄어듭니다.

7.   버튼을 눌러 DPOF 설정을 하고 싶은 정지화상을 선택한다

8.   버튼을 눌러서 프린트매수를 선택한다

 버튼을 누르면 매수가 늘어나고  버튼을 누르면 매수가 줄어듭니다.

9. 순서7.,8.를 반복해서 DPOF 설정을 하고 싶은 정지화상을 모두 선택한다

10. MENU 버튼을 누른다

처리중이란 메시지가 나타나며 설정이 끝나면 일람화면으로 돌아갑니다.

# 이미지 사이즈 변경하기 ( 화상사이즈변경 )

촬영한 정지화상의 화상사이즈를 줄여서 추가적으로 다른 사이즈의 파일을 작성할 수가 있습니다 .

## ! 주의사항

정지화상과 음성지원 이미지만 크기조정을 할 수 있습니다 . 동화상은 크기조정을 할 수 없습니다 .

## 📄 메모

아래에 나오는 종류의 사이즈 조정이 가능합니다 :

원래 사이즈	변경가능한 사이즈	
F2560/N2560/F2048/N2048	N1280	N640
F1280/N1280		N640

화상사이즈를 변경하려면 다음과 같이 조작하십시오 .

1. 재생버튼을 누른다
2. MENU버튼을 누른다  
재생설정메뉴가 표시됩니다 .
3. ▼ 버튼을 눌러 [ 화상사이즈변경 ] 을 선택하고 OK나 ►버튼을 누른다
4. ▲▼버튼을 눌러 [ 1280 ] 이나 [ 640 ] 을 선택한다
5. OK버튼을 누른다  
화상사이즈가 변경되고 화면에 변경된 정지화상이 표시됩니다 .

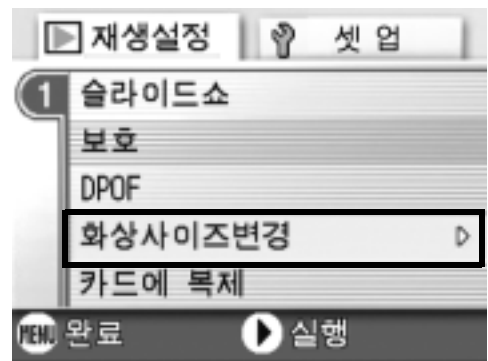

## 📁 참조

촬영시 이미지조정을 하려면 → P.60



## 내장메모리의 내용을 카드에 복사한다 ( 카드에 복제 )

내장메모리에 기록한 파일을 일괄해서 SD메모리카드에 복사할 수 있습니다.

1. 전원버튼을 눌러 전원을 오프로 한다
2. SD메모리카드를 세트한다
3. 전원을 온으로 한다
4. 재생버튼을 누른다
5. MENU버튼을 누른다

재생설정메뉴가 표시됩니다.

6. ▼버튼을 눌러 [카드에 복제]를 선택하고 OK버튼이나 ►버튼을 누른다

처리중인 메시지가 표시되고 복사가 완료되면 재생화면으로 돌아갑니다.

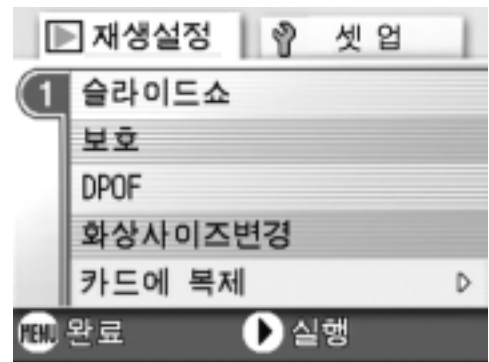

### 메모

- 복사장소인 SD메모리카드의 용량이 부족한 경우에는 용량부족을 나타내는 메시지가 표시됩니다. 용량에 맞는 장수만큼만 복사할 경우에는 [YES]를 선택하고 OK버튼을 누르십시오. 복사를 취소할 경우에는 [NO]를 선택하고 OK버튼을 누르십시오.
- SD메모리카드에서 내장메모리로는 복사할 수 없습니다.



# 3 장

## 카메라의 설정을 변경하고 싶을 때

카메라의 설정을 변경한다..... 106

# 카메라의 설정을 변경한다

## 셋업메뉴에 관하여

촬영설정메뉴 (→ P.58) 나 재생메뉴 (→ P.94) 로부터 셋업메뉴를 표시하여 카메라의 설정을 변경할 수 있습니다.

셋업메뉴를 사용하면 다음의 표에 있는 항목을 설정할 수 있습니다.

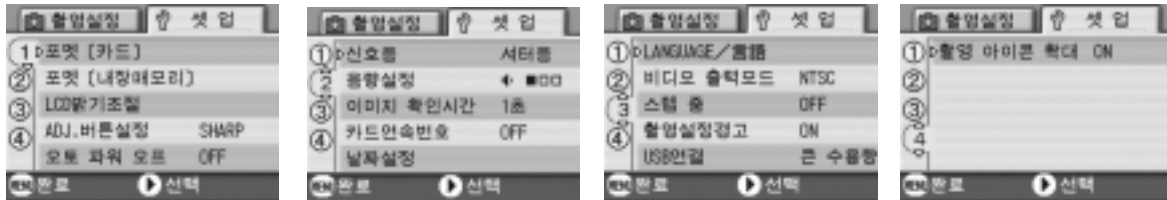

설정항목	선택항목	참조페이지
초기화 [ 카드 ]	_____	P. 108
초기화 [ 내장메모리 ]	_____	P. 109
LCD 밝기조절	_____	P. 110
ADJ. 버튼 설정	[OFF], 화질 (  ), AF/MF, SHARP, 측광방식 (  )	P. 111
오토 파워 오프	OFF, [ 1 분 ], 5 분 , 30 분	P. 112
신호음	[ 전체 ], 셔터음	P. 113
음량설정	없음 (  ), 음량 소 (  ), 음량 중 (  ), 음량 대 (  ),	P. 114
화상확인시간	OFF, [ 1 초 ], 2 초 , 3 초	P. 115
카드연속번호	ON, [OFF]	P. 116
날짜시각설정	_____	P. 117
LANGUAGE	日本語, ENGLISH, DEUTSCH, FRANÇAIS, ITALIANO, ESPAÑOL, 简体中文, 繁体中文, [ 한국어 ]	P. 118
비디오방식	[NTSC], PAL	P. 119
스텝 줌	ON, [OFF]	P. 120
촬영설정경고	[ON], OFF	P. 121
USB 연결	큰 수용량 , [ 오리지날 ]	P. 122
촬영 아이콘 확대	[OFF], ON	P. 126

# 셋업메뉴의 조작방법

셋업메뉴의 표시방법과 사용방법은 다음과 같습니다.

## 메모

기능에 따라서는 선택항목의 선택방법이 여기에서 설명하는 내용과 다른 경우가 있습니다. 상세한 조작방법은 각 기능의 설명을 참조해주시오.

### 1. MENU 버튼을 누른다

촬영설정메뉴나 재생메뉴가 나타납니다.

### 2. ▶버튼을 누른다

셋업메뉴가 나타납니다.

### 3. ▲▼버튼을 눌러 설정항목을 선택한다

설정항목은 4 개 화면이 있습니다.

가장 아래의 항목에서 ▼버튼을 누르면 다음 화면이 나타납니다.

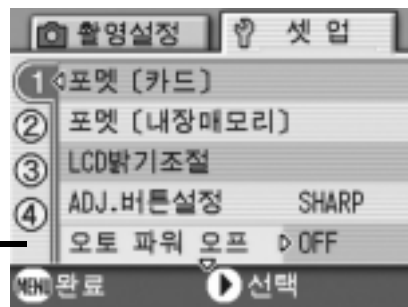

#### 화면번호로 화면을 바꾸려면

1. ◀버튼을 누르면 화면의 왼쪽에 있는 화면번호가 선택될 수 있도록 되어 있습니다
2. 화면번호가 선택될 수 있는 상태에서 ▲▼버튼을 누르면 화면을 바꿀 수 있습니다.
3. 화면을 바꾼후 ▶버튼을 눌러 설정항목의 선택으로 돌아갑니다.

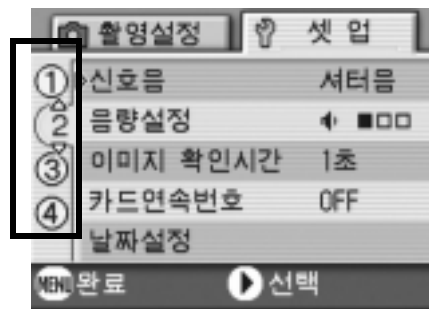

### 4. 설정항목을 선택하고 OK버튼이나 ▶버튼을 누른다

설정항목의 선택항목이 나타납니다.

### 5. ▲▼버튼을 눌러 설정항목을 선택한다

### 6. OK버튼이나 ▶버튼을 누른다

### 7. 순서6.에서 ▶를 눌렀을 경우에는 MENU버튼을 누른다

메뉴가 없어지고 촬영이나 재생을 할 수 있습니다. 가장 아래의 항목에서 ▲버튼을 누르면 다음과 같은 화면이 표시됩니다.

## SD 메모리카드를 사용할 수 있도록 한다 ( 초기화 [ 카드 ] )

[ 사용할 수 없는 카드입니다 ] 등의 에러메세지가 표시되거나 컴퓨터 등 기타 기기로 포맷을 해 버린 경우에는 SD 메모리카드를 포맷하고 나서 사용할 필요가 있습니다.

초기화란 화상데이터가 기록할 수 있는 상태로 처리하는 것입니다.

### ! 주의사항

화상이 기록되어 있는 카드를 포맷하면 내용이 모두 지워져버립니다 .

### 📁 참조

내장메모리를 포맷하는 방법에 관하여 → P. 109

포맷하려면 다음과 같이 조작하십시오 .

#### 1. 셋업메뉴를 표시한다

조작순서는 P.107 를 참조하십시오 .

#### 2. ▲▼버튼을 눌러 [ 초기화 [ 카드 ] ] 를 선택하고 OK 버튼이나 ► 버튼을 누른다

초기화의 확인화면이 나타납니다 .

#### 3. ◀▶버튼을 눌러 [ YES ] 를 선택하고 OK 버튼을 누른다

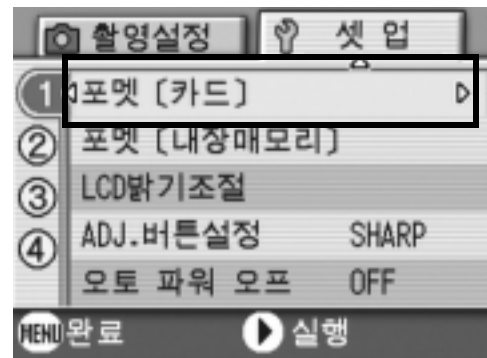

포맷이 실행되고 완료되면 셋업화면으로 돌아갑니다 .

SD 메모리카드가 들어있지 않을 경우에는 메세지가 표시됩니다 .

일단 전원을 오프로 하고 나서 SD 메모리카드를 세트하고 다시 포맷 작업을 하십시오 .

### 📝 메모

#### 실수로 화상을 지우지 않도록 하려면

카드의 삽입금지 스위치를 [ LOCK ] 으로 해 두면 화상의 삭제나 포맷이 불가능해집니다 .

해제하려면 ( 스위치를 원래 위치로 되돌린다 ) 해제도 포맷도 가능해집니다 .

# 내장메모리를 포맷한다 ( 초기화 [ 내장메모리 ] )

화면에 "내장메모리를 포맷해주시시오"라는 에러메세지가 뜨면 내부메모리의 포맷을 해주시기 바랍니다 .

## ! 주의사항

내부메모리의 포맷은 메모리의 모든 파일을 지웁니다 . 내부메모리에 저장되어 있는 파일의 지움을 원하지 않는다면 리코서비스에 연락하십시오 .

포맷하려면 다음과 같이 조작하십시오 .

### 1. 셋업메뉴를 표시한다

조작순서는 P.107 를 참조하십시오 .

### 2. ▲▼버튼을 눌러 [ 초기화 [ 내장메모리 ] ] 를 선택하고 OK나 ►버튼을 누른다

초기화의 확인화면이 나타납니다 .

### 3. ◀▶버튼을 눌러 [ YES ] 를 선택하고 OK버튼을 누른다

초기화가 진행되며 완료하면 셋업메뉴로 돌아갑니다 .

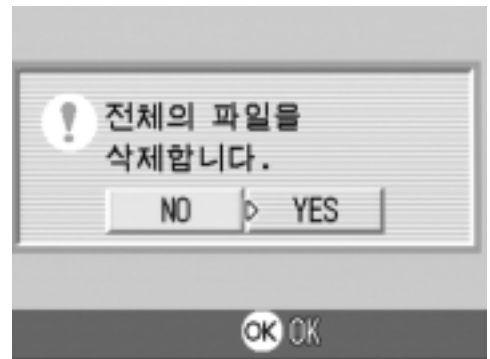
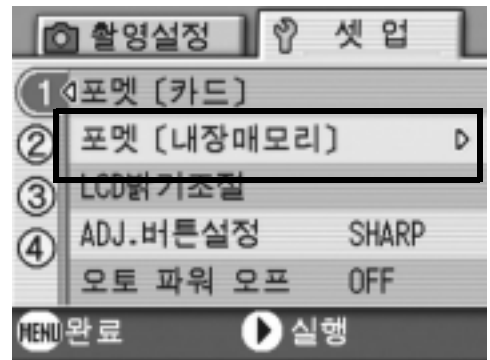

# 액정모니터의 밝기를 조절한다 (LCD 밝기조절 )

액정모니터의 밝기를 조정하려면 다음과 같이 조작합니다 .

## 1. 셋업메뉴를 표시한다

조작순서는 P.107 를 참조해주시오 .

## 2. ▲▼버튼을 눌러 [LCD밝기조절] 을 선택하고 OK나 ►버튼을 누른다

LCD 밝기조절바가 표시됩니다 .

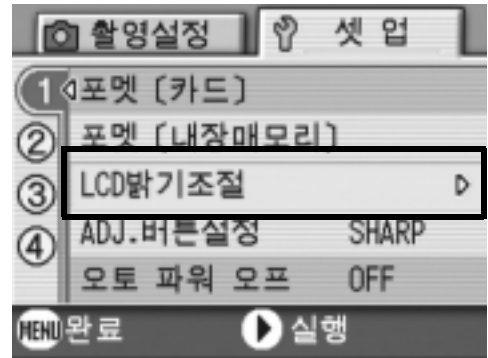

## 3. ▲▼ 버튼을 눌러 밝기를 조절한다

☼ 쪽으로 변경하면 어두워집니다 .

☀ 쪽으로 변경하면 밝아집니다 . 바의 뒤에 표시되어 있는 화면의 밝기가 설정치에 따라 변화합니다 .



## 4. 설정하고 싶은 밝기가 되면 OK버튼을 누른다

셋업화면으로 돌아갑니다 .

이후 변경할 때까지 이 설정으로 표시됩니다 .



# ADJ. 버튼에 기능을 설정한다 (ADJ. 버튼설정 )

ADJ. 버튼은 1번 누를 때마다 노출보정, 화이트밸런스, ISO감도의 순서로 각 기능의 설정화면이 나타납니다.

[ADJ. 버튼설정]에서는 ADJ. 버튼을 4번 눌렀을 때 작용하는 기능을 선택할 수 있습니다..

설정가능한 선택	참조페이지
OFF * 구입시의 설정	
화질 ( 화질 / 사이즈 )	P.60
AF/MF ( 포커스 )	P.62
SHARP ( 샤프니스 )	P.66
측광방식	P.65

ADJ. 버튼의 기능을 선택하려면 다음과 같이 조작합니다.

## 1. 셋업메뉴를 표시한다

조작순서는 P.107 를 참조해주시시오 .

2. ▲▼버튼을 눌러 [ADJ.버튼 설정]을 선택하고 OK나 ►버튼을 누른다

3. ▲▼버튼을 눌러 설정값을 선택한다

4. OK버튼이나 ◀버튼을 누른다

5. 순서4.에서 ◀버튼을 눌렀을 때 MENU버튼을 누른다

이후 설정을 변경할 때까지 이 설정입니다 .

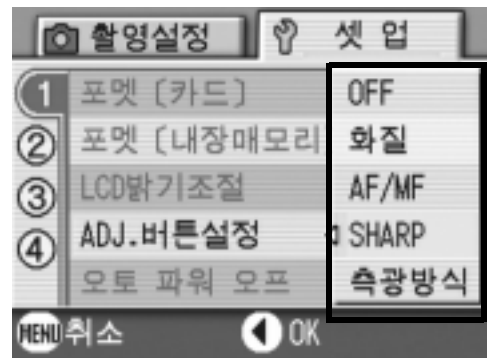

### 메모

[ADJ. 버튼 설정]에서 기능을 설정할 경우 매크로 촬영때 ADJ. 버튼으로 사용할수 있는 AF 타겟이동기능 ( → P.83)은 ADJ. 버튼을 5번 눌렀을 때에 작용합니다 .

### 참조

ADJ. 버튼의 사용방법 → P.57

## 오토 파워 오프의 설정을 바꾼다 ( 오토 파워 오프 )

설정된 시간내에 카메라의 버튼을 누르는 조작을 하지 않으면 절전을 위해 자동적으로 전원이 꺼집니다.(오토 파워 오프)

구입시의 오토 파워 오프는 1분으로 설정되어 있습니다만 이 설정을 변경할 수 있습니다.

설정가능한 선택
OFF ( 오토 파워 오프 기능은 작동하지 않습니다 )
1 분 * 구입시의 설정
5 분
30 분

오토 파워 오프의 설정을 바꾸려면 다음과 같이 조작합니다.

### 1. 셋업메뉴를 표시한다

조작순서는 P.107 를 참조해주시시오 .

### 2. ▲▼버튼을 눌러 [오토 파워 오프]을 선택하고 OK나 ►버튼을 누른다

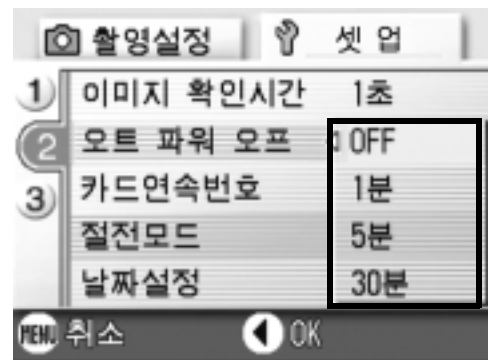

### 3. ▲▼버튼을 눌러 설정값을 선택한다

### 4. OK버튼이나 ◀버튼을 누른다

### 5. 순서4. 에서 ◀버튼을 눌렀을 때 MENU버튼을 누른다

이후 설정을 변경할 때까지 이 설정입니다 .



### 메모

- 오토 파워 오프로 전원이 오프로 되었을 때 계속 카메라를 사용하고 싶을 경우에는 일단 전원스위치를 슬라이드하여 렌즈커버를 닫고 다시 전원스위치를 슬라이드하여 렌즈커버를 열어 전원을 온으로 합니다 . 또한 재생버튼을 누르면 렌즈커버는 열리지 않지만 전원은 온으로 되어 재생모드에서 사용할 수 있습니다 .
- 오토 파워 오프는 컴퓨터와 접속되어 있을 때는 작동하지 않습니다 .
- 인터벌촬영을 할 때는 여기에서의 설정은 무효가 되며 오토 파워 오프는 작동하지 않습니다 .

## 비프음의 설정을 바꾸다 ( 신호음 )

작동중에 카메라는 개시 사운드, 셔터 해제 사운드, 초점 사운드, 경보음 등 네가지 종류의 소리를 울립니다;

- 개시 사운드 : 카메라의 전원을 켰을 때 울립니다 .
- 셔터음 : 셔터버튼을 눌렀을 때 울립니다 .
- 초점 사운드 : 셔터버튼을 반누름하여 핀트가 맞았을 때 [ 뽁뽁 ] 이란 소리가 울립니다 .
- 경보음 : 실행할 수 없는 동작이 진행될 때 [ 뽁뽁뽁뽁 ] 이라는 소리가 울립니다 .

설정가능한 선택
셔터음 ( 셔터음 , 경보음 )
전체 ( 울린다 ) * 구입시의 설정

신호음의 설정을 변경하려면 다음과 같이 조작합니다 .

### 1. 셋업메뉴를 표시한다

조작순서는 P.107 를 참조해주시시오 .

### 2. ▲▼버튼을 눌러 [ 신호음 ] 을 선택하고 OK나 ►버튼을 누른다

### 3. ▲▼버튼을 눌러 설정값을 선택한다

### 4. OK버튼이나 ◀버튼을 누른다

### 5. 순서4.에서 ◀버튼을 눌렀을 때 MENU버튼을 누른다

이후 설정을 변경할 때까지 이 설정입니다 .

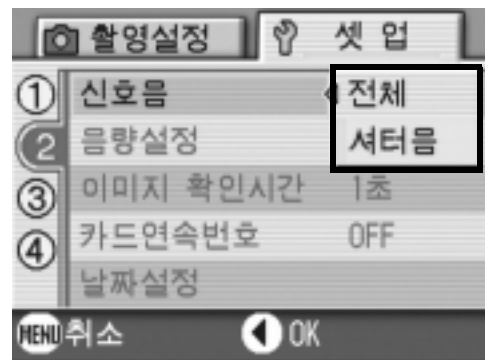

## 참조

음량을 조정하려면 → P. 114

# 신호음의 음량을 바꾼다 ( 음량설정 )

신호음의 음량을 변경할 수 있습니다 .

설정할 수 있는 값	
□□□	( 없음 )
■□□	( 음량 소 )
■■□	( 음량 중 ) * 구입시의 설정
■■■	( 음량 대 )

신호음의 음량을 변경하려면 다음과 같이 조작합니다 .

## 1. 셋업메뉴를 표시한다

조작순서는 P.107 를 참조해주시시오 .

2. ▲▼버튼을 눌러 [음량설정]을 선택하고 OK나 ►버튼을 누른다

3. ▲▼버튼을 눌러 설정값을 선택한다

4. OK버튼이나 ◀버튼을 누른다

5. 순서4. 에서 ◀버튼을 눌렀을 때 MENU버튼을 누른다  
이후 설정을 변경할 때까지 이 설정입니다 .

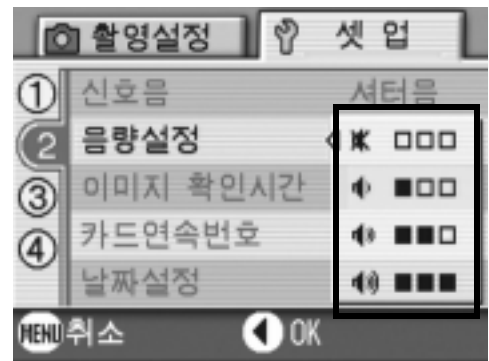

## 화상확인시간을 바꾼다 ( 이미지 확인시간 )

셔터버튼을 누른 직후에 촬영한 정지화상이 확인을 위해 표시됩니다. 이미지확인시간은 구입시에는 1초로 설정되어 있습니다만 설정을 변경할 수 있습니다.

설정가능한 선택
OFF ( 확인을 위한 표시를 진행하지 않는다 )
1 초 * 구입시의 설정
2 초
3 초

이미지 확인시간을 변경하려면 다음과 같이 조작하십시오.

### 1. 셋업메뉴를 표시한다

조작순서는 P.107 를 참조하십시오 .

### 2. ▲▼버튼을 눌러 [ 이미지 확인 시간 ] 을 선택하고 OK나 ►버튼을 누른다

### 3. ▲▼버튼을 눌러 설정값을 선택한다

### 4. OK버튼이나 ◀버튼을 누른다

### 5. 순서4. 에서 ◀버튼을 눌렀을 때 MENU버튼을 누른다

이후 설정을 변경할 때까지 이 설정입니다 .

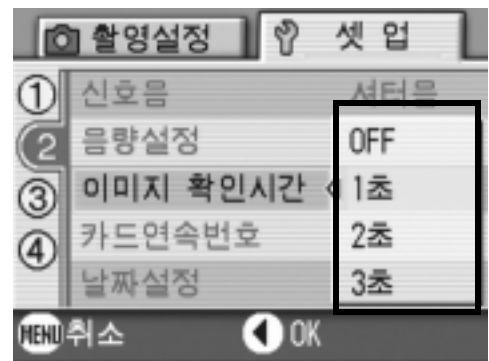

## 파일명의 설정을 바꾼다 ( 카드연속번호 )

촬영한 정지화상에는 자동적으로 파일번호가 붙어 내장메모리나 SD 메모리 카드에 기록됩니다 .

SD 메모리카드를 바꿔 넣었을 경우의 파일명을 앞의 카드부터의 연결번호로 할 것인지 말 것인지를 설정할 수 있습니다 .

설정가능한 선택	
ON ( 연속번호로 한다 )	촬영한 정지화면에 R0010001.jpg-R9999999.jpg 까지의 [R] 뒤에 7 자리의 번호가 붙은 파일명이 자동적으로 붙습니다 . SD 메모리카드를 다른 카드로 바꾸었을 때도 앞의 카드에서부터의 번호로 파일명이 붙도록 설정되어 있습니다 .
OFF ( 연속번호로 하지 않는다 ) * 구입시의 설정	새 카드를 세트할 때마다 RIMG0001.jpg-RIMG9999.jpg 까지의 파일명이 붙습니다 . RIMG9999 를 넘으면 그 이상은 기록할 수 없습니다 .

파일명의 설정을 변경하려면 다음과 같이 조작합니다 .

### 1. 셋업메뉴를 표시한다

조작순서는 P.107 를 참조해주시십시오 .

### 2. ▲▼버튼을 눌러 [카드연속번호]를 선택하고 OK나 ►버튼을 누른다

### 3. ▲▼버튼을 눌러 설정값을 선택한다

### 4. OK 버튼이나 ◀버튼을 누른다

### 5. 순서4. 에서 ◀버튼을 눌렀을 때 MENU버튼을 누른다

이후 설정을 변경할 때까지 이 설정입니다 .

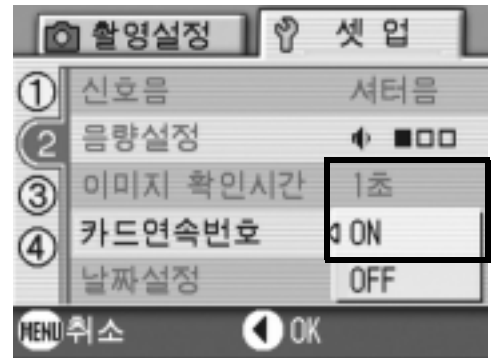

## 메모

- 내장메모리에 기록할 경우에는 항상 [SEQUENTIAL NO.]의 설정이 [OFF]인 경우와 마찬가지로 파일명이 붙여집니다 .
- 컴퓨터로 이미지를 전송할 때 대상 폴더에 같은 이름의 파일이 이미 존재하는 경우 덮어쓰기 문제를 방지하기 위해서 새 이름으로 저장됩니다 .
- USB케이블(부속)을 사용하여 카메라에서 컴퓨터로 전송할 때 [카드연속번호]를 온으로 하여도 파일명은 「RIMG\*\*\*\*.jpg」(\*\*\*\*은 번호)로 보존됩니다 .

# 날짜시각을 설정한다 ( 날짜설정 )

정지화상에 날짜나 시각을 넣어 촬영할 수 있습니다.  
 여기서는 셋업메뉴에서의 날짜시각을 설정하는 방법을 설명하고 있습니다.

## 1. 셋업메뉴를 표시한다

조작순서는 P.107 를 참조해주시시오 .

## 2. ▲▼버튼을 눌러 [날짜설정]을 선택하고 OK나 ►버튼을 누른다

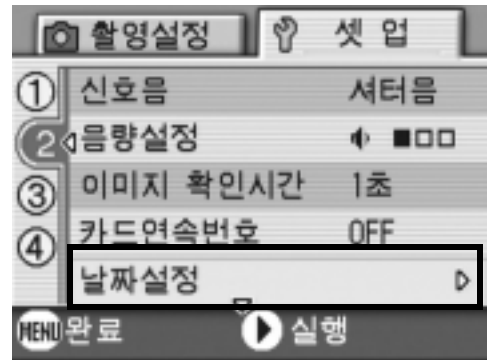

## 3. ▲▼◀▶버튼을 눌러 년·월·일·시·분을 설정한다

▲▼ 버튼을 계속 누르면 고속으로 수치를 증감시킬 수 있습니다 .



## 4. [서식]에서 날짜의 격식을 선택한다

## 5. 화면아래의 표시를 확인하고 OK버튼을 누른다

날짜가 설정되고 셋업메뉴로 돌아갑니다 .



### 메모

건전지를 꺼내고 1주일정도 경과하면 설정한 날짜 / 시각이 리셋되므로 다시 설정해 주십시오 .

# 표시언어를 바꾼다 (LANGUAGE/ 言語 )

액정모니터에 표시되는 언어를 변경할 수 있습니다.

설정가능한 선택
日本語 ( 일본어 )
ENGLISH ( 영어 )
DEUTSCH ( 독일어 )
FRANÇAIS ( 프랑스어 )
ITALIANO ( 이탈리아어 )
ESPAÑOL ( 스페인어 )
简体中文 ( 중국어 : 간체자 )
繁体中文 ( 중국어 : 한체자 )
한국어 ( 한국어 ) * 구입시의 설정

표시언어를 바꾸려면 다음과 같이 조작합니다.

## 1. 셋업메뉴를 표시한다

조작순서는 P.107 를 참조해주시시오 .

## 2. ▲▼버튼을 눌러 [LANGUAGE/言語]을 선택하고 OK버튼이나 ►버튼을 누른다

언어선택화면이 나타납니다 .



## 3. ▲▼◀▶버튼을 눌러 설정값을 선택한다

## 4. OK버튼을 누른다

이후 설정을 변경할 때까지 이 설정입니다 .





## 텔레비전으로 볼 때의 재생방식을 바꾼다 ( 비디오출력모드 )

비디오케이블(부속품)로 텔레비전에 카메라를 접속하여 텔레비전 화면으로 정지화상이나 동화상을 볼 수 있습니다.

텔레비전 등의 비디오방식은 NTSC방식(일본 등에서 사용)으로 설정되어 있습니다. 접속할 기기가 PAL방식(유럽 등에서 사용)일 경우에는 PAL방식으로 설정하고나서 접속합니다.

설정가능한 선택
NTSC * 구입시의 설정
PAL

재생방식을 변경하려면 다음과 같이 조작합니다.

### 1. 셋업메뉴를 표시한다

조작순서는 P.107 를 참조해주시시오 .

### 2. ▲▼버튼을 눌러 [비디오방식]을 선택하고 OK버튼이나 ►버튼을 누른다

### 3. ▲▼버튼을 눌러 설정값을 선택한다

### 4. OK버튼이나 ◀버튼을 누른다

### 5. 순서4. 에서 ◀버튼을 눌렀을 때 MENU버튼을 누른다

이후 설정을 변경할 때까지 이 설정입니다 .

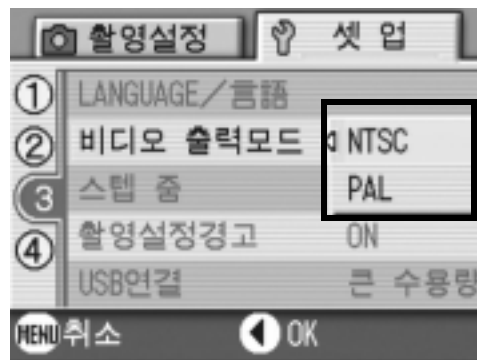

### 메모

비디오케이블과 카메라를 연결하면 액정모니터 화면과 스피커출력이 오프로 됩니다 .

### 참조

텔레비전 화면으로 정지화상을 보려면 → P.47

## 스텝 줌의 설정을 변경하기 ( 스텝 줌 )

줌의 초점거리를 5계단 (35mm 필름 카메라 환산으로 약 28mm, 35mm, 50mm, 85mm, 135mm 동등)으로 고정할 수 있습니다. (스텝 줌)

설정가능한 선택

OFF \* 구입시의 설정

ON

단계 줌을 사용할 것인가 (ON) 또는 사용하지 않을 것인가 (OFF) 를 설정하기 위해서는 아래의 절차에 따라주십시오.

### 1. 셋업메뉴를 표시한다

조작순서는 P.107 를 참조해 주십시오.

2. ▲▼버튼을 눌러 [스텝 줌]을 선택하고 OK나 ►버튼을 누른다

3. ▲▼버튼을 눌러 설정값을 선택한다

4. OK나 ◀버튼을 누른다

5. 순서4.에서 ◀버튼을 눌렀을 때 MENU버튼을 누른다  
이후 설정을 변경할 때까지 이 설정입니다.

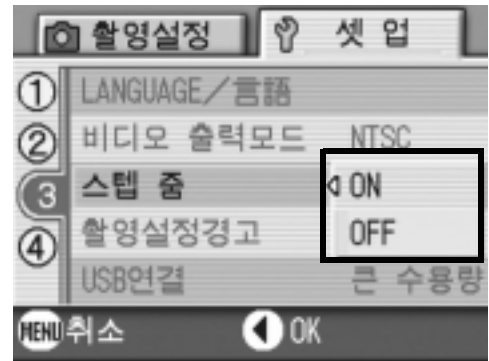

### 메모

매크로모드를 선택하였을 때 스텝 줌의 초점거리는 4 계단 (35mm 필름 카메라 환산으로 약 35mm, 50mm, 85mm, 135mm 동등)으로 됩니다.



### 참조

줌을 사용하려면 → P.36

## 설정변경의 경고를 표시하려면 ( 촬영설정경고 )

다음의 기능에서 초기설정을 변경시킨 경우 변경시킨 기능의 아이콘을 점멸시키거나 전원을 넣었을 때 변경이 있었음을 알리는 경고메세지가 약 5초간 나타나도록 설정할 수 있습니다.

- 화이트밸런스
- 포커스
- ISO 감도
- 노출보정
- 장시간노출

아이콘이 반짝거릴 때 카메라의 키조작을 진행하면 아이콘은 밝아집니다. 경고메세지의 표시중에 카메라의 키조작을 하면 메세지는 사라집니다.

설정가능한 선택
OFF
ON * 구입시의 설정

촬영설정경고를 진행하거나 (ON) 진행하지 않는 (OFF) 설정을 하려면 다음과 같이 조작합니다.

### 1. 셋업메뉴를 표시한다

조작순서는 P.107 를 참조해주시시오 .

2. ▲▼버튼을 눌러 [ 촬영설정경고 ]를 선택하고 OK나 ►버튼을 누른다

3. ▲▼버튼을 눌러 설정값을 선택한다

4. OK버튼이나 ◀버튼을 누른다

5. 순서4. 에서 ◀버튼을 눌렀을 때 MENU버튼을 누른다

이후 설정을 변경할 때까지 이 설정입니다 .

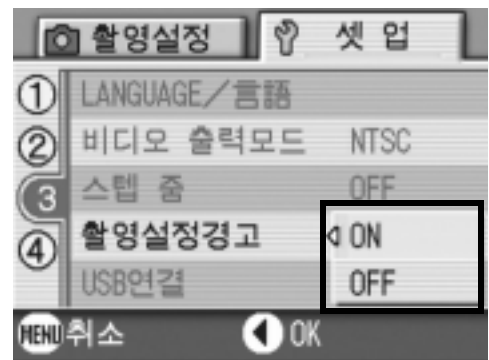

# USB 통신 방식을 바꾼다 (USB 접속)

## USB 통신 방식을 바꾼다 (USB 접속)

USB 통신 방식을 변경하면 (셋업 메뉴의 [USB 접속]에서 [큰 수용량]를 선택한다), 카메라에서 컴퓨터로 USB 케이블로 화상을 전송할 때 부착된 어플리케이션이나 USB 드라이버 등을 인스톨하지 않아도 카메라 속의 파일을 참조할 수 있게 됩니다.

보통은 [오리지널]을 선택합니다. [오리지널] 설정으로 하면, 부착된 RICOH Gate La 나 Caplio Transfer Software를 사용하여 컴퓨터로 화상을 전송할 수 있습니다.

모드	큰 수용량	오리지널
전송방법	카메라 내의 SD 메모리카드 / 내장메모리의 파일을 외장형 드라이브로서 직접 조작할 수 있습니다.	RICOH Gate La를 사용한 컴퓨터로 자동전송이 가능합니다. Caplio Transfer Software를 사용한 Ridoc Desk 2000 Lt(Windows만)로 전송할 수 있습니다. 마운터를 사용하여 컴퓨터로 전송할 수 있습니다. (Mac OS)
Caplio CD-ROM에서의 인스톨	필요 없습니다.	필요합니다.
대응 OS		
Windows 98/98 SE	X	○
Windows 2000 Professional	○	○
Windows Me	○	○
Windows XP Home Edition	○	○
Windows XP Professional	○	○
Mac OS 8.6	X	○
Mac OS 9.0 ~ 9.2.2	○	○
Mac OS X 10.1.2 ~ 10.3	○	○
대상	OS의 파일 조작에 익숙하신 분 USB 드라이버 등을 인스톨하고 싶지 않은 분	컴퓨터로의 전송을 자동화하고 싶은 분 Windows98/98 Second Edition의 사용자 Mac OS 8.6의 사용자

## ! 주의사항

- [큰 수용량] 사용시에는 RICOH Gate La나 Caplio Transfer Software에 의한 전송을 할 수 없습니다 .
- [큰 수용량] 사용시에 가능한 조작은 카메라에 있는 파일을 열람하는 것뿐입니다 . 카메라로 기입하거나 삭제할 수는 없습니다 .
- 「다이렉트 프린트」와 「PictBridge」 양쪽에 대응한 프린터로 다이렉트 프린트를 실행할 때는 [USB 접속]으로 [오리지널]을 선택하십시오 .

USB통신 방식을 변경하려면 다음과 같이 조작합니다 .

### 1. 셋업메뉴를 표시한다

조작순서는 P.107 를 참조하십시오 .

2. ▲▼버튼을 눌러 [USB접속]을 선택하고 OK버튼 또는 ►버튼을 누른다

3. ▲▼버튼을 눌러 설정값을 고른다

4. OK버튼 또는 ◀버튼을 누른다

5. 순서4. 에서 ◀버튼을 눌렀으면 MENU버튼을 누른다

이후 , 변경할 때까지 이 설정이 유지됩니다 .

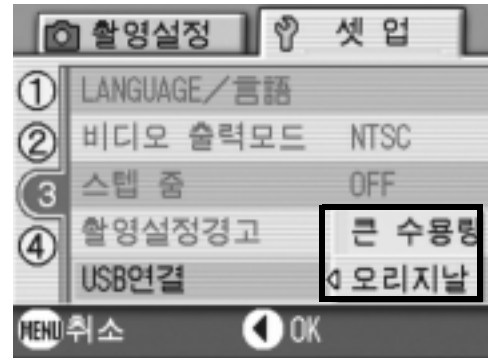

## 📁 참조

카메라를 컴퓨터에 USB 케이블로 접속하여 화상을 전송하려면→ 『사용설명서 ( 소프트웨어편 )』

대용량 저장장치 모드에서 화상을 전송하려면

1. 셋업메뉴에서 [USB 접속]을 [큰 수용량]으로 변경한다
2. 카메라의 전원이 꺼져 있는 것을 확인한다
3. 부속된 USB케이블을 컴퓨터의 USB포트로 접속한다
4. USB케이블을 카메라의 USB단자에  
접속한다



카메라의 전원이 켜집니다 .

카메라를 드라이브로서 인식하기 위해 필  
요한 파일이 자동으로 판독됩니다 .

준비가 완료되면 Windows에서는 [내 컴퓨  
터]에 , Macintosh에서는 데스크톱에 드  
라이브로서 표시됩니다 .

여기에서는 Windows XP의  
화면예를 사용하고 있습니  
다 .

5. 표시된 드라이브에서 임의  
의 장소에 파일을 복사한다

드라이브의 폴더 구성은 오른쪽 그  
림과 같이 되어 있습니다 .

내장메모리의 내용이 표시되어 있  
을 때는 드라이브 이름이  
「RICOHDCI」가 됩니다 .

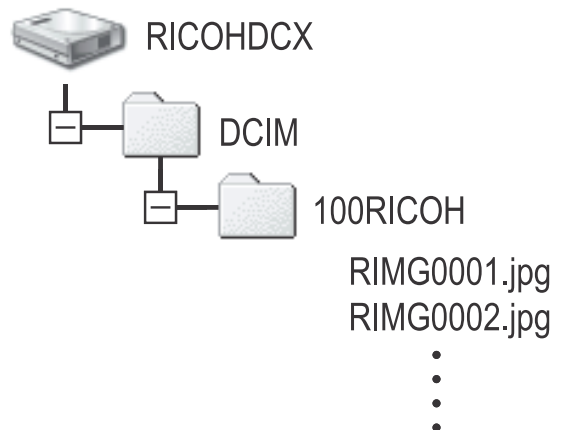

## ! 주의사항

전송중에는 USB 케이블을 빼지 마십시오 .

## 📄 메모

표시되는 내용은 SD 메모리카드가 세트되어 있을 때는 SD 메모리카드의 파일이 되고 SD 메모리카드가 세트되어 있지 않을 때는 내장메모리의 파일이 됩니다 .

카메라와 컴퓨터의 접속을 해제한다 (Windows 의 경우 )

표시는 Windows XP의 예입니다. 다른 OS에서는 용어가 다르지만, 조작은 같습니다.

1. 작업표시줄의 오른쪽 끝에 있는  
「하드웨어 안전하게 제거」아이콘  
을 더블 클릭한다 
2. [USB 대용량 저장장치]를 선택하고 [정지]를 클릭한다
3. [USB 대용량 저장장치]가 선택되어 있는 것을 확인하고  
[OK]를 클릭한다
4. [OK]를 클릭한다

카메라와 컴퓨터의 접속을 해제한다 (Macintosh 의 경우 )

1. 표시된 드라이브를 「휴지통」에 넣는다

## 아이콘을 크게 표시하려면 ( 촬영 아이콘 확대 )

촬영화면의 아이콘을 크게 표시합니다.  
이 설정에서는 다음 아이콘이 크게 표시됩니다.

- 플래쉬
- 매크로촬영
- 셀프타이머
- 화이트밸런스
- 포커스
- 노출보정
- ISO감도

단, 아이콘을 크게 표시하면 다음 것은 표시되지 않습니다.

- 줌 바 / 포커스 바
- 날짜 / 시각
- 샤프니스
- 색의 농담

촬영화면의 아이콘을 크게 표시하려면 다음과 같이 조작합니다.

### 1. 셋업 메뉴를 표시한다

조작 순서는 P.107 을 참조해 주십시오 .

### 2. ▲▼버튼을 눌러 [촬영 아이콘 확대]를 선택하고 OK버튼 또는 ►버튼을 누른다

### 3. ▲▼버튼을 눌러 [ON]을 선택한다

### 4. OK버튼 또는 ◀버튼을 누른다

촬영 아이콘 확대의 설정이 완료됩니다 .

### 5. 순서5. 에서 ◀버튼을 눌렀으면 MENU버튼을 누른다

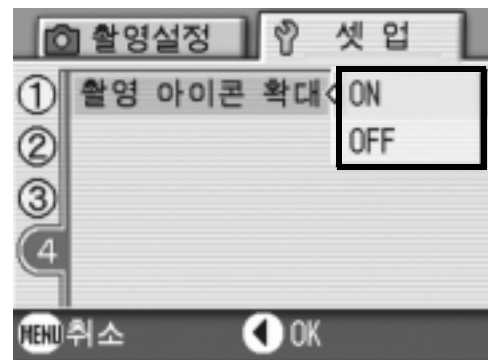

이후 , 변경할 때까지 이 설정으로 표시됩니다 .



# 4 장

## 소프트웨어를 인스톨 할 때

소프트웨어를 인스톨한다 (Windows 의 경우 ).....	128
소프트웨어를 인스톨한다 (Macintosh 의 경우 ) .....	139

# 소프트웨어를 인스톨한다 (Windows 의 경우 )

정지화상을 컴퓨터로 전송하기 위해 소프트웨어를 컴퓨터에 넣습니다. (이 조작을 [인스톨]이라고 합니다.)

## 참조

화상을 컴퓨터에 넣는 방법에 관해서는 Caplio Software CD-ROM 에 수록되어 있는 [ 사용설명서 ( 소프트웨어편 ) ] 을 참조하십시오 . [ 사용설명서 ( 소프트웨어편 ) ] 의 표시방법에 관해서는 P.129 를 참조하십시오 .

## 주의사항

반드시 카메라와 컴퓨터를 케이블로 연결하기 전에 소프트웨어를 컴퓨터에 넣어 주십시오 .

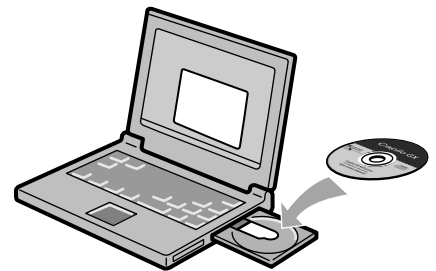

## Caplio Software CD-ROM 으로 인스톨할 수 있는 소프트

컴퓨터의 CD-ROM 드라이브에 Caplio Software CD-ROM 을 삽입하면 다음과 같은 화면이 자동적으로 나타납니다.



항목이름	내용	참조페이지
Caplio 소프트웨어의 인스톨	카메라나 화상을 취급하기 위해 필요한 소프트웨어를 모두 인스톨할 수 있습니다 .	P.131
사용설명서 ( 소프트웨어편 ) 을 본다	[ 사용설명서 ( 소프트웨어편 ) ] (PDF 파일 ) 을 표시할 수 있습니다 .	P.129
CD-ROM 의 내용을 본다	부속된 CD-ROM 안의 파일 일람을 표시할 수 있습니다 .	P.129

## [Caplio 소프트웨어의 인스톨] 을 클릭하면... (P.131)

아래의 소프트웨어를 설치할 수 있습니다.

소프트 명	Windows		설명
	XP	98	
RICOH Gate La	○	○	이미지의 다운로드에 사용합니다.
ImageMixer	○	○	촬영한 화상을 표시 / 편집하거나 Video CD를 작성할 수 있습니다. 동화상을 취급할 때는 DirectX(→P.136)가 필요합니다.
USB Driver	○	○	카메라와 컴퓨터의 연결에 사용합니다.
WIA Driver	○	-	이미지의 다운로드에 사용합니다.
Mounter	-	-	카메라와 컴퓨터의 연결에 사용합니다.
List Editor	○	○	다른 리코 디지털 카메라를 사용할 때 사용합니다.
Caplio Setting	○	○	
Caplio Server	○	○	

XP:Windows XP

98:Windows 98/98SE/Me/2000



### 참조

본기에는 컴퓨터 내의 화상을 표시하거나 편집할 수 있는 소프트웨어 ImageMixer가 포함되어 있습니다. ImageMixer의 사용방법에 관해서는 ImageMixer의 화면상에 표시되는 「?」 버튼을 클릭해서 표시되는 메뉴얼을 참조하여 주십시오.

단, ImageMixer의 최신 정보는 개발처인 주식회사 Pixela의 홈페이지(<http://www.imagemixer.com>)를 참조하여 주십시오.

## [사용설명서 (소프트웨어편) 을 본다] 를 클릭하면...

CD-ROM안의 [사용설명서 (소프트웨어편)] (PDF 파일)을 표시할 수 있습니다. Windows를 사용하시는 분께서 이미 컴퓨터에 Acrobat Reader를 인스톨하였을 경우에는 더블 클릭하면 표시될 수 있습니다.

Acrobat Reader를 인스톨하지 않은 경우는 Acrobat Reader를 인스톨 할 필요가 있습니다. (→P.135)

## [CD-ROM의 내용을 본다] 를 클릭하면...

CD-ROM 내의 폴더나 파일을 확인할 수 있습니다.

CD-ROM에는 Caplio 소프트웨어 이외에 다음의 소프트웨어가 수록되어 있습니다. Windows 환경에서는 이러한 소프트웨어를 사용할 수 있습니다.

각 소프트웨어의 인스톨에 관해서는 아래 표 「참조」에 기재된 페이지를 보십시오.

소프트명	설명	참조페이지
Acrobat Reader	사용 메뉴얼의 내용을 볼 때 사용합니다.	P.135
DirectX	DirectX ImageMixer에서 동화상을 재생하기 위해 필요한 소프트웨어입니다.	P.136



### 참조

- Acrobat Reader에 관해서는 Acrobat Reader의 도움말을 참조해 주십시오.
- ImageMixer는 「ImageMixer」폴더 내의 Setup.exe를 더블 클릭하는 것으로 ImageMixer만을 인스톨할 수 있습니다.

## 부속된 소프트웨어를 사용하기 위해 필요한 환경

부속 소프트웨어를 사용하기 위해서는 다음의 환경이 필요합니다.  
사용하시는 컴퓨터나 컴퓨터의 설명서 등으로 확인하십시오.

권장 사양	Windows 98/98 Second Edition
	Windows 2000 Professional
	Windows Me
	Windows XP Home Edition/Professional
CPU	권장 Pentium 3: 500MHz 이상
메모리	Windows 98/98SE: 128MB 이상
	Windows 2000: 128MB 이상
	Windows Me: 128MB 이상
	Windows XP: 256MB 이상
인스톨시의 하드디스크의 빈 용량	Windows 98/98SE: 500MB 이상
	Windows 2000: 500MB 이상
	Windows Me: 500MB 이상
	Windows XP: 500MB 이상
디스플레이의 해상도	800 x 600 화소이상
디스플레이의 표시색	65,000 색이상
CD-ROM 드라이브	상기 [ 컴퓨터본체 ] 로 사용가능한 CD-ROM 드라이브
USB 포트	상기 [ 컴퓨터본체 ] 로 사용가능한 USB 포트

### 주의사항

- OS를 업그레이드한 컴퓨터의 경우 정상적으로 USB기능이 작동하지 않을 수 있어 서포트할 수 없습니다.
- OS 시스템환경의 변화나 서비스팩등의 릴리스에 따라 바르게 작동하지 않을 수가 있습니다.
- 확장기능(컴퓨터 I 버스 등)을 이용해서 증설한 USB포트에 접속하는 것은 지원되지 않습니다.
- HUB등 기타 USB기기와의 조합으로 사용한 경우 바르게 작동하지 않을 수 있습니다.
- 동화상의 큰 파일을 취급할 경우는 보다 큰 메모리환경에서 이용할 것을 권합니다.

### 참조

SD 메모리카드를 사용하여 컴퓨터에 화상을 넣으려면→ [ 사용설명서 ( 소프트웨어편 ) ]

## ! 주의사항

- 소프트웨어 설치가 완료되기전에 카메라를 컴퓨터에 연결하지 마십시오 . 만약 설치 이전에 카메라를 연결하였다면 [새 하드웨어를 찾고 있습니다] 라는 표시가 나타나며 이때 [CANCEL] 을 클릭하시고 카메라와 컴퓨터 연결을 빼고 소프트웨어 설치를 하여 주십시오 .
- 인스톨중에 종래기종의 Caplio 소프트웨어를 삭제하고나서 다시 인스톨하도록 메시지가 표시되었을 경우에는 메시지에 따라 종래기종의 Caplio 소프트웨어를 삭제한 후 다시 인스톨하십시오 .  
새로운 Caplio 소프트웨어를 설치해도 화상의 전송 등 종래기종도 지금까지의 내용과 같이 사용할 수 있습니다 . ( 소프트웨어의 삭제방법 → P. 137)
- Windows XP나 Windows 2000를 사용하시는 경우 인스톨하는데는 등록 인증이 필요합니다 .

## 📄 메모

여기에서는 Windows XP 의 화면예를 사용하고 있습니다 .

### 1. 컴퓨터의 CD-ROM 드라이브에 부착된 Caplio Software CD-ROM을 세트한다

컴퓨터의 화면에 자동적으로 다음 화면이 표시됩니다 .



### 2. [Caplio 소프트웨어의 인스톨] 을 클릭한다

잠시 뒤 [Select Language Settings] 화면이 표시됩니다 .

### 3. 사용언어를 확인하고 [OK]버튼을 클릭한다

[InstallShield 워저드에 어서오십시오 ] 화면이 표시됩니다 .

### 4. [다음]버튼을 클릭한다

[ 인스톨장소의 선택 ] 화면이 표시됩니다 .



5. 인스톨위치를 확인하고 [다음]을 클릭한다

[ 프로그램폴더의 선택 ] 화면이 나타납니다 .



6. 프로그램폴더를 확인하고 [다음]버튼을 클릭한다

계속해서 ImageMixer 의 설치프로그램이 시작됩니다 .

7. [완료]을 클릭한다

8. 다시 시작한다



 참조

소프트를 컴퓨터에서 삭제 ( 언인스톨 ) 하려면 → P.137

# 카메라와 컴퓨터를 연결한다

소프트를 컴퓨터에 넣은 후 카메라와 컴퓨터를 접속합니다 .

1. 카메라의 전원이 꺼져 있는지를 확인한다
2. 부착된 USB케이블의 한쪽을 컴퓨터의 USB포트에 접속한다

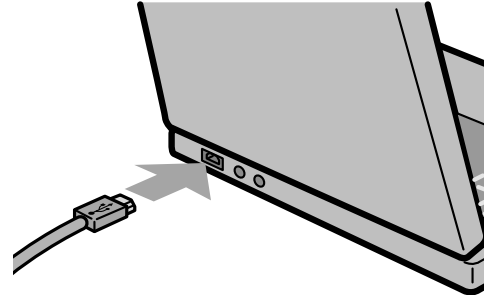

3. USB케이블을 카메라의 USB 단자에 접속한다  
카메라의 전원이 온으로 됩니다 .

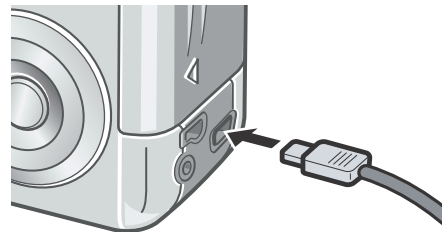

## Windows XP 의 경우

처음으로 카메라와 PC를 USB케이블로 접속하면 [ 새로운 하드웨어의 검출위저드 ] 화면이 표시됩니다 .

1. [ 소프트웨어 자동으로 설치 ( 권장 ) ] 를 선택한다 [ 소프트웨어 자동으로 설치 ( 권장 ) ] 를 선택한다

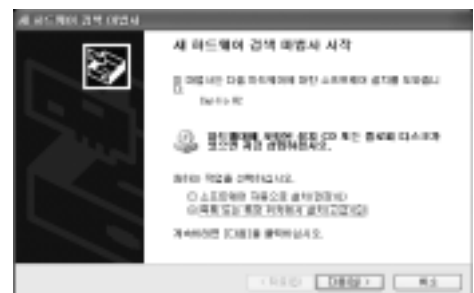

2. 부착된 Caplio SoftWare CD-ROM을 컴퓨터의 CD-ROM 드라이브에 세트한다

자동으로 WIA Driver 의 인스톨이 시작됩니다 . 단 , [ 새 하드웨어 검색 마법사 ] 화면이 표시될 때 벌써 CD-ROM 이 컴퓨터에 세트되어 있는 경우에는 [ 다음 ] 을 선택하면 인스톨이 시작됩니다 .

## 메모

WIA Driver 는 설치프로그램의 초기설정으로서는 다음 장소에도 저장되어 있습니다 .

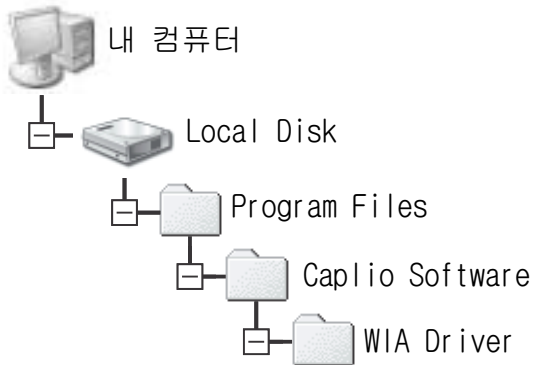

3. RICOH Gate La를 선택하고 [ 이 작업에는 항상 이 프로그램 사용 ]에 체크하고 OK를 클릭한다



Windows XP의 스캐너와 카메라워저드를 사용하려면 [ 스캐너와 카메라 워저드 ] 선택하십시오 .

[ 이 작업에는 항상 이 프로그램 사용 ]에 체크를 하지 않으면 다운로드 할때마다 [Caplio R2] 화면이 나타나 다운로드방법 (RICOH Gata La 또는 스캐너와 카메라 워저드 )를 선택할 수 있습니다 .

Windows XP Service Pack2의 사용중 경고메시지가 표시되었을 경우에는 P.151을 참조하여 주십시오

카메라와 컴퓨터의 접속을 중지하려면

1. 카메라의 전원버튼을 눌러 전원을 오프로 한다
2. USB케이블을 뺀다

## 메모

카메라에서 화상을 전송할 때에는 전원을 AC 어댑터 ( 별도 판매 ) 를 사용하시는것을 권장합니다 .



# Acrobat Reader 의 인스톨

Acrobat Reader 는 사용설명서 (PDF 파일 ) 을 표시하기 위한 설명서입니다 .  
Windows 를 사용하시는 경우에는 Acrobat Reader 을 인스톨 할 수 있습니다 .  
이미 컴퓨터에 Acrobat Reader 를 인스톨 되어 있는 경우에는 인스톨 할 필요  
가 없습니다 .

## ! 주의사항

- 인스톨은 카메라와 컴퓨터를 USB케이블로 연결한 상태에서 진행하지 말아 주십시오 .
- Windows XP나 Windows 2000 를 사용하시는 경우 인스톨하는데는 등록 인증이 필요됩  
니다 .

### 1. 컴퓨터를 가동하여 Caplio Software CD-ROM 을 CD-ROM 드라이브에 넣는다

컴퓨터의 화면에 자동적으로 다음의 화면이 나타납니다 .



### 2. [CD-ROM을 본다] 를 클릭한다

CD-ROM 에 있는 파일의 일람을 볼 수 있습니다 .

### 3. [Acrobat] 폴더를 두번 클릭한다

### 4. [Korean] 폴더를 두번 클릭한다

### 5. [ar505kor] (ar505kor.exe) 을 두번 클릭한다

### 6. 나타난 메시지에 따라 조작하여 Acrobat Reader 를 인스톨한다

## DirectX 의 인스톨

DirectX는 ImageMixer에서 동화상 파일을 재생하기 위한 소프트웨어입니다. 이 카메라는 Direct X 8.1 이나 상위 버전으로 윈도우에서 영화를 재생 합니다.

하위 버전이라면 동본된 CD-ROM으로 업데이트 하십시오.

### 주의사항

- 인스톨은 카메라와 컴퓨터를 USB케이블로 연결한 상태에서 진행하지 말아 주십시오.
- Windows XP나 Windows 2000를 사용하시는 경우 인스톨하는데는 등록 인증이 필요합니다.

1. 컴퓨터를 가동하여 Caplio Software CD-ROM 을 CD-ROM 드라이브에 넣는다
2. [CD-ROM을 본다] 를 클릭한다
3. [DirectX] 폴더를 두번 클릭한다
4. [Korean] 폴더를 두번 클릭한다
5. 다음 폴더를 두번 클릭한다

Windows98 / 98SE / Me 의 경우	[Win98Me] 폴더안의 [DX81xxx.exe]
Windows2000 의 경우	[Win2000] 폴더안의 [DX81NTxxx.exe]

## 소프트를 삭제하려면 ( 언인스톨 )

### 주의사항

- Window 2000/XP에서 ( 언인스톨 )할 경우는 아래 순서에 따라 진행하여 주십시오 .
- 다른 소프트웨어가 시작되어 있거나 저장하지 않은 데이터가 있을 경우에는 데이터를 저장하고 소프트웨어를 종료한 후에 삭제하십시오 .

1. Windows 의 작업표시줄에 있는 [ 시작 ] 를 클릭한다
2. [ 설정 ]- [ 제어판 ] (XP의 경우는 [ 제어판 ])을 선택한다
3. [ 어플리케이션의 추가와 삭제 ]아이콘을 두번 클릭한다
4. [Caplio Software]를 선택하고 [추가와 삭제]를 클릭한다
5. 사용언어를 확인하고 [OK]버튼을 클릭한다  
삭제를 확인하는 메시지가 나타납니다 .
6. [OK]버튼을 클릭한다  
삭제가 시작되고 완료되면 윈도우를 닫아주십시오 .

## ImageMixer 를 삭제하려면 ( 언인스톨 )

---

### 주의사항

- Window 2000/XP에서 ( 언인스톨 )할 경우는 아래 순서에 따라 진행하여 주십시오 .
- 다른 소프트웨어가 시작되어 있거나 저장하지 않은 데이터가 있을 경우에는 데이터를 저장하고 소프트웨어를 종료한 후에 삭제하십시오 .

1. Windows 의 작업표시줄에 있는 [ 시작 ] 를 클릭한다
2. [ 설정 ]- [ 제어판 ] (XP의 경우는 [ 제어판 ])을 선택한다
3. [ 어플리케이션의 추가와 삭제 ]아이콘을 두번 클릭한다
4. [ ImageMixer ]를 선택하고 [ 추가와 삭제 ]를 클릭한다
5. 사용언어를 확인하고 [OK]버튼을 클릭한다  
삭제를 확인하는 메시지가 나타납니다 .
6. [OK]버튼을 클릭한다  
삭제가 시작되고 완료되면 윈도우를 닫아주십시오 .

# 소프트웨어를 인스톨한다 (Macintosh의 경우)

화상을 컴퓨터에 넣기 위한 소프트웨어를 컴퓨터에 넣습니다.

## 참조

화상을 컴퓨터에 넣는 방법에 관해서는 Caplio Software CD-ROM에 수록되어 있는 사용설명서를 참조하십시오. 사용설명서의 표시방법에 관해서는 P.140를 참조하십시오.

## 주의사항

반드시 카메라와 컴퓨터를 케이블로 연결하기 전에 소프트웨어를 컴퓨터에 넣어 주십시오.

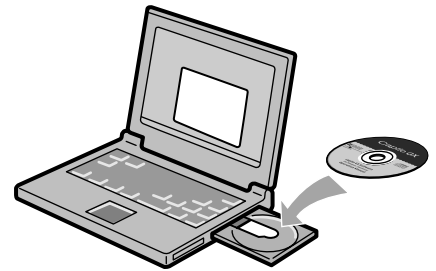

## Caplio Software CD-ROM으로 인스톨할 수 있는 소프트웨어

컴퓨터에 Caplio Software CD-ROM을 삽입하면 우측화면이 자동적으로 나타납니다.



항목이름	내용	참조페이지
Caplio 소프트웨어의 인스톨	카메라나 화상을 사용하기 위해 필요한 소프트웨어를 전부 인스톨할 수 있습니다.	P.142
사용설명서(소프트웨어편)을 본다	사용설명서(PDF 파일)을 표시할 수가 있습니다.	P.140
CD-ROM의 내용을 본다	부속된 CD-ROM안의 파일일람을 표시할 수 있습니다.	P.140

## [Caplio 소프트웨어의 인스톨] 을 클릭하면...

아래의 소프트웨어를 설치할 수 있습니다.

소프트 명	Mac		설명
	9	X	
RICOH Gate La	0	-	이미지의 다운로드에 사용합니다.
USB Driver	0	0	카메라와 컴퓨터의 연결에 사용합니다.
Mounter	0	0	다른 리코 디지털카메라를 사용할 때 사용합니다.

9: Mac OS 8.6 to Mac OS 9.2.2

X: Mac OS X 10.1.2 to 10.3

## [ 사용설명서 ( 소프트웨어편 ) 을 본다 ] 를 클릭하면...

CD-ROM안의 사용설명서 (PDF 파일) 을 표시할 수 있습니다.

Acrobat Reader 가 인스톨 되어 있지 않는 경우에는 Acrobat Reader 를 인스톨 할 필요가 있습니다.

## [CD-ROM 의 내용을 본다] 를 클릭하면...

CD-ROM 내의 폴더나 파일을 확인할 수 있습니다.

# 부속된 소프트웨어를 사용하기 위해 필요한 환경

부속 소프트웨어를 사용하기 위해서는 다음의 환경이 필요합니다.  
 사용하시는 컴퓨터나 컴퓨터의 설명서로 확인하십시오.

기본 사양	Mac OS 8.6 ~ 9.2.2 / Mac OS X 10.1.2 ~ 10.3	
Macintosh 본체	본체에 USB 포트가 기본적으로 장비되어 있는 Apple 회사의 Macintosh 실리즈	
메모리	Mac OS 8.6 ~ 9.2.2	96 MB 이상 ( 권장 128 MB 이상 )
	Mac OS X 10.1.2 ~ 10.3	128 MB 이상 ( 권장 256 MB 이상 )
어플리케이션의 대응 메모리 (For Mac OS 8.6 to 9.2.2)	압축하지 않고 어플리케이션 메모리로써 16MB 이상 ( 권장 24 MB 이상 )	
하드디스크의 빈 용량	Mac OS 8.6 ~ 9.2.2	10 MB 이상 ( 인스톨시 )
	Mac OS X 10.1.2 ~ 10.3	100 MB 이상 ( 인스톨시 )
		100 MB 이상 ( 동작시 )
디스플레이의 해상도	640 x 480 화소이상 ( 권장 800 x 600 화소이상 )	
디스플레이의 표시색	256 색이상 ( 권장 32,000 색 이상 )	
CD-ROM 드라이브	상기 Macintosh 본체로 사용가능한 CD-ROM 드라이브	
USB 포트	상기 Macintosh 본체로 사용가능한 USB 포트	

## 주의사항

- OS 시스템환경의 변화 등의 릴리스에 따라 바르게 작동하지 않을 수가 있습니다 .
- 확장기능(PCI 버스 등)을 이용하여 첨부된 USB 포트에서의 접속은 서포트할 수 없습니다 .
- HUB 등 기타 USB 기기와의 조합으로 사용한 경우 바르게 작동하지 않을 수 있습니다 .

## 메모

- 동화상의 큰 파일을 취급할 경우는 보다 큰 메모리환경에서 이용할 것을 권장합니다 .
- Mac OS 8.6 ~ 9.2.2 의 경우 보다 큰 메모리환경에서 이용하는 것과 동시에 보다 많은 어플리케이션 메모리를 준비하십시오 .
- 디스플레이어의 색깔은 256 색이상이면 표시할 수 있지만 32,000 색 이상을 사용하는 것을 권장합니다 .

## 참조

SD 메모리카드를 사용하여 컴퓨터에 화상을 넣을 때에는→ [ 사용설명서 ( 소프트웨어 편 ) ]

## 소프트를 컴퓨터에 넣는다 (Mac OS 8.6 ~ 9.2.2 의 경우 )

1. Macintosh 의 전원을 넣고 CD-ROM 드라이브에 부착된 Caplio Software CD-ROM 을 넣는다

2. Mac OS 9 폴더를 선택한다

[Caplio Installer] 의 아이콘이 표시됩니다 .

3. [Caplio Installer] 를 두 번 클릭한다

[Caplio Installer] 윈도우가 열립니다 .



Caplio Installer

4. [Caplio 소프트웨어의 인스톨] 을 클릭한다

5. [OK] 를 클릭한다

6. [Install] 를 클릭한다

인스톨 종료후 Macintosh 를 재가동할 필요가 있는지를 확인하는 메시지가 표시됩니다 .

7. [Continue] 를 클릭한다

인스톨이 실행되고 잠시 뒤 인스톨완료의 메시지가 표시됩니다 .

8. [재가동] 을 클릭한다

Macintosh 가 재가동됩니다 .



### 메모

소프트웨어를 컴퓨터에서 삭제하려면 ( 언인스톨 )

시스템 폴더안의 아래의 파일을 삭제하십시오 .

파일명	인스톨장소 폴더
RIEON Gate La	제어판
RIEON Gate La Prefs	기능확장
Caplio Mounter	기능확장
Caplio Mounter Prefs	초기설정
Caplio USB Driver	기능확장



# 소프트를 컴퓨터에 넣는다 (Mac OS X 10.1.2 ~ 10.3 의 경우 )

1. Macintosh 의 전원을 넣고 CD-ROM 드라이브에 부착된 Caplio Software CD-ROM 을 넣는다

2. MacOS X 폴더를 연다

[Caplio Mounter.pkg] 의 아이콘이 표시됩니다 .

3. [Caplio Mounter.pkg]을 두번 클릭한다

인스톨러가 가동됩니다 . 관리자 패스워드를 요구하는 화면이 표시됩니다 .

4. 열쇠 아이콘을 클릭한다

인증 윈도우가 표시됩니다 .

5. 관리자의 이름과 패스워드를 입력하고 [OK]를 클릭한다

6. [Continue]을 클릭한다

인스톨위치를 선택하는 화면이 표시됩니다 .



Caplio Mounter



7. **인스톨할 볼륨을 클릭하고 [Continue]을 클릭한다**



8. **[Install]을 클릭한다**

인스톨 종료후 Macintosh 를 재가동할 필요가 있는지 확인하는 메시지가 표시 됩니다 .



9. **[Continue Installation]를 클릭한다**

인스톨이 실행되고 잠시 뒤 인스톨 완료의 메시지가 표시됩니다 .

10. **[재가동]을 클릭한다**

Macintosh 가 재가동됩니다 .



## 메모

소프트웨어를 컴퓨터에서 삭제하려면 ( 언인스톨 )

1. [Applications] 폴더안에 있는 [Caplio Mounter] 를 가동한다
2. [ 파일 ] 메뉴로부터 [Uninstall] 을 선택한다  
삭제가 시작됩니다 .

# 5 장

## 곤란할 때

곤란할 때는 .....	146
부록 .....	153

## 카메라 본체의 트러블에 관하여

### 전원에 관하여

증상	원인	처치	참조
전원이 안 들어온다	배터리가 세트되어 있지 않다 . 또는 다 소모되었다 .	배터리를 바르게 세트한다 . 또는 충전한다 . 필요에 따라 AC 어댑터를 사용한다 .	P.20 P.21 P.155
	사용할 수 없는 전지를 사용하고 있다 .	사용할 수 있는 전지로 교환한다 .	P.16
	AC 어댑터를 바르게 접속하지 않았다 .	바르게 다시 접속한다 .	P.155
	오토 파워 오프로 인해 전원이 꺼져 있다 .	일단 전원스위치를 슬라이드하여 렌즈 커버를 열고 전원을 온으로 한다 .	P.24
전원이 도중에 꺼진다	아무 조작도 않고 방치했기 때문에 오토 파워 오프가 작동하였다 .	일단 전원스위치를 슬라이드하여 렌즈 커버를 열고 전원을 온으로 한다 .	P.24
	배터리가 다 소모되었다 .	알칼리성 건전지를 사용하시면 새 건전지로 바꾸고 충전 배터리를 사용하시면 충전하든지 AC 어댑터를 사용한다 .	P.16
	사용할 수 없는 전지를 사용하고 있다 .	사용할 수 있는 전지로 교환한다 .	P.16
전원이 꺼지지 않는다	카메라의 오작동 .	건전지를 다시 세트한다 . AC 어댑터 사용시에는 다시 접속한다 .	P.20 P.21 P.155
새로운 전지인데도 불구하고 전지잔량이 적은 것을 나타내는 전지 마크가 표시된다 . 새로운 전지인데도 셔터를 누르면 렌즈가 들어가거나 전원이 꺼진다	사용할 수 없는 전지 ( 망간전지 등 ) 을 사용하고 있다 .	사용할 수 있는 전지로 교환한다 .	P.16
배터리 충전이 안된다	배터리의 수명 .	새 배터리로 교환한다 .	P.16
배터리의 소모가 빠르다	온도가 극단적으로 낮은 곳이나 높은 곳에서 사용하고 있다 .	-	-
	어두운 실내에서의 촬영시 플래시 발광회수가 많다 .	-	-

## 촬영에 관하여

증상	원인	처치	참조
셔터를 눌러도 촬영이 되지 않는다	배터리가 세트되어 있지 않다 . 또는 다 소모되었다 .	알칼리성 건전지를 사용하시면 새 건전지로 바꾸고 충전 배터리를 사용하시면 충전하든지 AC 어댑터를 사용한다 .	P.16 P.20 P.155
	전원이 들어있지 않는다 . 정지화상모드 / 동화상모드 / 음성모드로 되어 있지 않는다 .	전원스위치를 슬라이드하여 렌즈 커버를 열고 전원을 온으로 한다 . 오토 파워 오프기능을 사용하고 있을 때에는 렌즈커버를 열어도 전원이 꺼져 있을 경우가 있다 . 그때에는 전원스위치를 슬라이드하여 일단 렌즈커버를 닫고 다시 슬라이드하여 렌즈커버를 열고 전원을 온으로 한다 .	P.24
	재생모드로 되어 있지 않는다 .	모드다이얼을 촬영하고 싶은 모드 ( 정지화상모드 / 동화상모드 / 음성모드 ) 에 맞추어 재생버튼을 열어준다 .	P.31 P.32
	셔터를 제대로 누르지 않았다 .	셔트를 꼭 누른다 .	P.31 P.32
	셔터를 제대로 누르지 않았다 .	셔트를 꼭 누른다 .	P.108
	SD 메모리카드에 남은 용량이 없다 .	불필요한 파일을 삭제하든가 새 카드를 세트한다 .	P.21 P.49
	SD 메모리 카드의 수명 .	새 카드를 세트한다 .	P.21
	플래쉬가 충전중 .	플래쉬 램프의 점멸이 종료될 때까지 기다린다 .	P.38
	SD메모리 카드가 [LOCK]되어 있다 .	[LOCK( 추가입력금지 )] 를 해제한다 .	P.19
	SD 메모리카드의 접촉면이 더러워져 있다 .	마른 부드러운 천으로 닦아낸다 .	-
촬영화상을 확인할 수 없다	화상확인시간이 짧다 .	화상확인시간을 길게 한다 .	P.115
액정모니터에 뜨지 않는다	전원이 들어와 있지 않다 . 또는 액정모니터가 어둡다 .	전원을 넣는다 . 또는 액정모니터의 밝기를 조정한다 .	P.24 P.110
	비디오케이블을 꽂은 상태로 되어 있다 .	비디오케이블을 뺐는다 .	P.47
	화면표시가 [ 싱크로 모니터 모드 ] 로 되어 있다 .	DISP. 버튼을 눌러 표시를 전환한다 .	P.27
오토포커스인데 핀트가 맞지 않는다 .	렌즈가 더러워져 있다 .	마른 부드러운 천으로 깨끗이 닦아낸다 .	P.12
	피사체가 촬영범위내의 중앙에 있지 않다 .	포커스룩으로 촬영한다 .	P.34
	핀트를 맞추기 어려운 피사체이다 .	포커스룩 또는 메뉴얼포커스로 촬영한다 .	P.34 P.62

증상	원인	처치	참조
손이 떨린다	셔터버튼을 누를 때 카메라가 움직인다	두 팔을 양측에 꼭 붙이거나 삼각대를 이용한다	P.29
	어두운 곳 ( 실내 등 ) 에서 촬영할 때에는 셔터 스피드가 늦어지거나 손이 떨리기 쉬워진다	플래쉬를 사용하거나 ISO감도를 높인다	P.38 P.79
플래쉬가 터지지 않는다 . 또는 플래쉬의 충전이 되지 않는다	다음 상태에서는 플래쉬가 발광금지로 되어 있다 . · 화이트밸런스 브래킷을 사용하는 설정 · 연속모드 · 동화상모드 또한 SCENE 모드에서는 초기설정이 발광금지로 되어 있는 모드가 있다 ( → P. 156 ).	플래쉬를 발광해서 촬영하고 싶을 때는 설정이나 모드를 변경한다 .	P.12 P.69 P.85 P.89 P.156
	플래쉬가 발광금지 로 되어 있다 .	⚡ 버튼으로 발광금지를 해제한다 .	P.38
	배터리가 다 소모되었다 .	알칼리성 건전지를 사용하시면 새 건전지로 바꾸고 충전 배터리를 사용하시면 충전하든지 AC 어댑터를 사용한다 .	P.16
플래쉬가 터졌는데도 화상이 어둡다	피사체까지의 거리가 망원시에 약 2.1m 이상 , 광각시 약 2.7m 이상 떨어져있다 .	피사체에다가가서 촬영한다 .	P.38
	컴컴한 피사체이다 .	노출보정을 진행한다	P.76
화상이 너무 밝다 .	플래쉬의 광량이 적절하지 않다 .	피사체에서 좀 떨어진 곳에서 촬영하든지 피사체에 조명등을 빛추어 플래쉬가 발광하지 않도록 해준다 .	P.38
	노출이 오버되어 있다 .	노출보정을 한다 . 장시간 노출을 해제한다 .	P.71 P.76
	액정모니터의 밝기가 이상하다 .	액정모니터의 밝기를 조정한다 .	P.110
화상이 지나치게 어둡다 .	어두운 곳을 ( 발광금지 ) 로 촬영하고 있다 .	⚡ 버튼으로 발광금지를 해제한다 .	P.38
	노출이 부족하다 .	노출보정을 한다 . 장시간노출을 설정한다 .	P.71 P.76
	액정모니터의 밝기가 이상하다 .	액정모니터의 밝기를 조정한다 .	P.38
화상의 색조가 자연스럽지 않다 .	화면표시 기능에서 표시없음이 되어 있다 .	피사체에 흰색계통의 것을 넣어 촬영한다 . 또는 플래쉬촬영이나 오토모드 이외의 화이트밸런스를 사용한다 .	P.77
날짜 등의 기록정보가 표시되지 않는다	오토 포커스 범위와 주위의 밝기가 다를 때 또는 어두운 곳에서 사용하고 있다 .	DISP. 버튼을 눌러 표시를 바꾼다 .	P.27

증상	원인	처치	참조
AF 작동중 액정모니터의 밝기가 변한다	밝은 피사체를 찍을 때 일어나는 현상 . 스미어 현상이라고 한다 .	고장이 아닙니다 .	-
화상에 세로로 꼬리가 생긴다	밝은 피사체를 찍을 때 일어나는 현상 . 스미어 현상이라고 한다 .	고장이 아닙니다 .	-

## 재생 / 삭제에 관하여

증상	원인	처치	참조
재생이 안된다 . 또는 재생화면이 안 나온다	재생모드가 되어 있지 않다 .	재생버튼을 누른다 .	P.41
	비디오케이블이 바르게 접속되어 있지 않다 .	바르게 재접속한다 .	P.47
	비디오 포맷 설정이 잘못됨	포맷 설정을 맞춘다	P.119
메모리 카드의 내용이 재생이 안되거나 화면에 나타나지 않는다	SD 메모리카드가 세트되어 있지 않다 . 또는 화상이 기록되어 있지 않은 SD 메모리카드를 세트했다 .	기록이 완료된 카드를 세트한다 .	P.21
	본 기기로 포맷하지 않은 SD 메모리카드를 재생했다 .	본 기기로 포맷하고 기록한 카드를 세트한다 .	P.21 P.108
	정상적으로 기록되지 않은 SD 메모리카드를 재생했다 .	정상적으로 기록된 카드를 세트한다 .	-
	SD 메모리 카드의 접촉면이 더러워져 있다 .	마른 부드러운 천으로 닦아낸다 .	-
	사용중인 SD 메모리 카드에 이상이 있다 .	기록완료된 다른 카드를 재생하여 이상이 없으면 카메라는 정상입니다 . 카드의 이상이 의심되므로 그 카드를 사용하지 마십시오 .	-
화상이 사라졌다	배터리가 다 소모되었다 .	알칼라인 건전지를 사용하시면 새 건전지로 바꾸고 충전 배터리를 사용하시면 충전하든지 AC 어댑터를 사용한다 .	P.16
	아무 조작도 않고 방치해서 오토 파워 오프가 작동했다 .	전원을 재공급한다 .	P.24
파일을 삭제할 수 없다	프로텍트가 설정되어 있다 .	프로텍트를 해제한다 .	P.96
	SD 메모리카드가 「LOCK」되어 있다 .	[LOCK( 추가입력금지 )] 를 해제한다 .	P.19
SD 메모리카드를 포맷할 수 없다	SD 메모리카드가 「LOCK」되어 있다 .	[LOCK( 추가입력금지 )] 를 해제한다 .	P.19

## 기타

증상	원인	처치	참조
SD 메모리카드가 안 들어간다	삽입방향이 잘못되었다 .	바르게 세트한다 .	P.21
카메라의 버튼을 조작해도 작동하지 않는다	배터리가 다 소모되었다 .	알칼라인 건전지 사용시는 새 건전지로 교환한다 . 충전 배터리 사용시는 충전한다 . 또는 필요에 따라 AC 어댑터를 사용한다	P.16 P.20 P.155
	카메라의 오작동 .	알칼라인 건전지를 사용하시면 새 건전지로 바꾸고 충전 배터리를 사용하시면 충전하든지 AC 어댑터를 사용한다 .	P.24
		건전지를 다시 세트한다 . AC 어댑터 사용시는 다시 접속한다 .	P.21 P.23 P.155
날짜가 틀린다	바른 날짜 / 시각이 설정되어 있지 않다 .	바른 날짜 / 시각을 설정한다 .	P.117
설정된 날짜가 사라져 버렸다	배터리를 빼버렸다 .	배터리를 꺼낸 상태가 약 1 주일 이상 계속되면 날짜가 리셋되므로 다시 설정해 주십시오 .	P.117
오토 파워 오프가 작동하지 않는다	오토 파워 오프가 오프로 되어 있다 .	오토 파워 오프의 시간을 설정한다 .	P.112
부저음이 울리지 않는다	음소거가 설정되어 있다 .	[ 음량설정 ] 에서 음량 없음이 설정되어 있다 .	P.114
텔레비전에 나오지 않는다	비디오방식의 설정이 잘못되어 있다 .	바른 방식을 설정한다 .	P.119
	케이블이 접속되어 있지 않다 .	케이블을 바르게 접속한다 .	P.47
	출력측의 비디오 입출력 스위치의 설정이 잘못되어 있다 .	출력측의 비디오 입출력 스위치가 바른지 확인한다 .	-



# Windows XP Service Pack2 에서의 경고메시지에 관하여

Windows XP Service Pack2 가 인스톨된 컴퓨터에서 당사 디지털 카메라용 소프트웨어를 사용할 때 (소프트웨어 실행시, USB 접속시 등) 아래의 경고 메시지가 표시될 경우가 있습니다.  
그것을 이해하시고 다음 내용을 참고하여 주십시오.

경고메시지가 표시되면

1. 이름, 게시자를 확인하고 『차단 해제 (U)』 버튼을 클릭한다

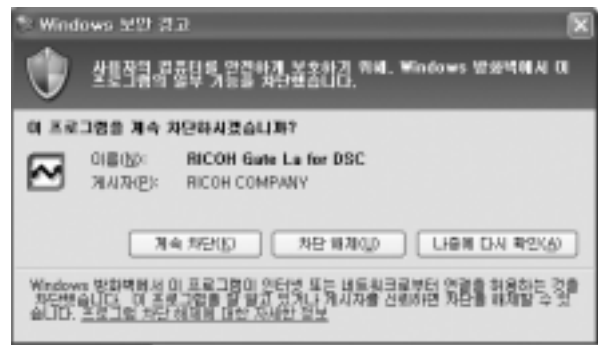

## ! 주의사항

프로그램의 이름이나 게시자가 확실하지 않을 경우 바이러스 프로그램일 가능성이 있으므로 [ 계속 차단 ] 을 클릭하십시오 .  
차단하면 그 프로그램에 의한 외부에서의 접속이 금지됩니다 .

『계속 차단』 버튼을 잘못 클릭했을 경우

Windows 방화벽의 설정을 확인합니다.

1. [ 시작 ] → [ 제어판 ] 의 순서대로 클릭한다

2. [Windows 방화벽] 을 더블 클릭한다

[Windows 방화벽] 이 없을 경우에는 제어판 왼쪽 위의 [클래식 보기로 전환] 을 클릭하십시오 .



Windows  
방화벽

3. [예외] 탭을 클릭한다

4. [프로그램 및 서비스] 내에 설정한 소프트웨어가 있는 것을 확인한다

5. [프로그램 추가] 버튼을 클릭하고 네트워크를 사용하는 소프트웨어를 추가한다



『나중에 다시 확인』 버튼을 잘못 클릭했을 경우

프로그램을 시작할 때마다 [Windows 보안 경고] 창이 표시되므로 그 때 [ 차단 해제] 를 선택할 수 있습니다 .

## A. 주요사양

### 카메라 본체

비디오 신호방식	NTSC 방식 ,PAL 방식
전원전압	충전배터리 (3.7V)x1 개 외부 (AC 어댑터) ; 3.8V
외형치수	100.2mm( 폭 ) x55.0mm( 높이 ) x25.8mm( 깊이 )( 돌기부 미포함 )
질량	본체 약 150g ( 전지 / SD 메모리카드 / 스트랩을 제외한다 ) 부속품 약 45g ( 전지 / SD 메모리카드 / 스트랩 )
사용온도범위	0 °C ~ 40 °C
사용습도범위	85% 이하
보존온도범위	-20 °C ~ 60 °C

### 카메라부

사용화소소자	총 화소수 519 만 화소 ( 유효화소수 502 만 화소 )
렌즈	
렌즈	4.8 배 광학 줌 렌즈 F3.3 ~ 4.8
초점거리	f:4.6 ~ 22.2mm (35mm 환산시 28 ~ 135mm)
촬영거리	렌즈 앞 부분에서 약 0.3m ~ ∞
매크로촬영거리	렌즈 앞 부분에서 약 0.01m ~ ∞ ( 광각 ), 약 0.13m ~ ∞ ( 망원 )
디지털 줌	3.6 배
모니터표시부	
화면사이즈	2.5 형 ( 인치 )
종류	투과성 어몰파스 실리콘 TFT 액정
화소수	약 11.4 만 화소
화이트밸런스	AUTO/ 고정 ( 옥외 , 흐림 , 백열등 , 백열등 2, 형광등 , 수동조정 )
노출조정	
측광감도분배	멀티측광 (256 분할 ) , 중앙초정측광 , 스포트측광
노출보정	메뉴얼 노출보정 ± 2.0EV(1/3EV 스텝 )
측광방식	TTL-CCD 측광방식
플래쉬 AE	있음 ( 주간 싱크로 있음 )
셔터	정지화상 ; 8,4,2,1 ~ 1/2000 초 동화상 ; 1/30 ~ 1/2000 초

• ISO 감도	AUTO, ISO64, ISO100, ISO200, ISO400, ISO800
거리조절	
AF 방식	통상촬영영역 : 외부패시부 · CCD 방식, 매크로영역 : CCD 방식
AF 거리측정범위	통상촬영영역 : 약 0.3m ~ ∞, 매크로영역 : 약 0.01m ~ ∞
내장 플래쉬	
방식	플래쉬매틱
촬영거리	약 0.2 ~ 2.7m(W), 약 0.13 ~ 2.1m(T)(ISO:AUTO)
작동모드	발광금지 / 오토 / 빨간눈 / 강제발광 / 슬로우싱크로
데이터보존기간	약 1 주간

## 화상데이터 등록부

화소수 ( 픽셀 )	
정지화상	2560 X 1920, 2048 X 1536, 1280 X 960, 640 X 480
문자	2560 X 1920, 2048 X 1536
동화상	320 X 240, 160 X 120
파일 포맷	
정지화상	압축 JPEG(Exif Ver .2.21)
문자	TIFF(MMR 방식 ITU-T.6)
동화상	AVI(Open DML Motion JPEG 포맷 준기 )
음성	WAV (Exif Ver.2.21 law)
카메라파일 시스템 규격	DCF ※ DCF 는 JEITA 에세 표준화된 『Design rule for Camera File System』 규격의 약칭입니다 .
압축방식	JPEG 베이스라인 방식 준기 ( 정지화상, 동화상 )
화상사이즈	
2560 X 1920	N; 약 1032KB/ 화상 , F; 약 1806KB/ 화상
2048 X 1536	N; 약 673KB/ 화상 , F; 약 1346KB/ 화상
1280 X 960	N; 약 326KB/ 화상 , F; 약 626KB/ 화상
640 X 480	N; 약 83KB/ 화상

## 입출력단자

전원입력	3.8 V(AC 어댑터 )
비디오출력	1.0 Vp-p(75 옴 )

## 기록 재생가능한 메모리카드의 종류

메모리종류	SD 메모리카드 , 멀티미디어카드
-------	--------------------

## B. 별매품에 관하여

Caplio R2에서는 다음의 별매품을 사용할 수 있습니다.

상품명	형명	보충
AC 어댑터	AC-4b	가정용 콘센트에서 직접 전원을 공급할 때 사용합니다.
PC 카드어댑터	FM-SD53	SD 메모리카드를 컴퓨터의 PC 카드슬롯에 직접 세트할 때에 사용합니다.
충전배터리	DB-50	본 카메라에 사용 가능합니다.
충전건전지 세트	BS-5	충전기와 충전배터리 (DB-50) 포함.

### AC 어댑터를 사용할 때는

촬영이나 정지화상을 볼 때 장시간 사용하거나 컴퓨터와 접속하는 경우에는 AC 어댑터(별매)를 접속시켜 가정용 콘센트에서 전원을 공급하기를 권합니다.

본 카메라를 이미 사용했다면 AC 어댑터를 장착하기 전에 전원이 꺼져있는지 확인해 주십시오.

1. 건전지 / 카드 덮개를 연다
2. AC 어댑터용 배터리를 삽입한다
3. 전원 (DC 입력) 케이블 커버를 열고 케이블을 밖으로 빼낸다
4. 건전지 / 카드 덮개를 닫고 그림과 같이 반대방향으로 밀어준다
5. 전원플러그를 콘센트에 꽂는다

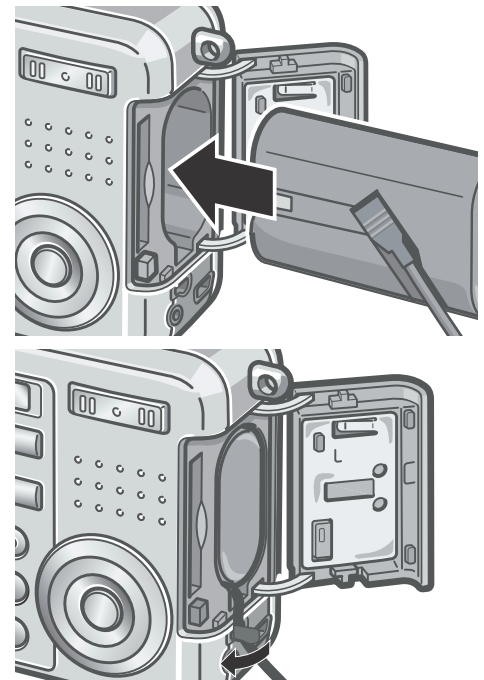

## AC 어댑터를 꺼내려면

AC어댑터를 장착하기 전에 전원이 꺼져있는지 확인해 주십시오 .

1. 컨센트에서 전원플러그를 뺀다
2. 건전지 / 카드 덮개를 연다
3. AC어댑터용 배터리를 뺀다
4. 건전지 / 카드 덮개를 닫고 그림과 같이 반대방향으로 밀어준다

### 주의사항

- 전원플러그나 접속케이블은 단단히 꽂아 주십시오 .
- 카메라를 사용하지 않을 때는 AC 어댑터를 카메라나 전원컨센트에서 뽑아두십시오 .
- 카메라 사용중에 AC 어댑터를 뽑거나 전원플러그가 컨센트에서 빠지거나 하면 데이터가 파손될 수 있습니다 .
- AC 어댑터를 사용하는 경우에는 전지잔량의 마크가 나타나지 않을 수 있습니다 .

## C. 각 배경모드와 기능의 구합

배경모드의 종류에 따라 보통촬영모드와 기능의 작용이 다를 수 있습니다 .  
아래의 표를 참조해 주십시오 .







모드명	플래쉬	매크로촬영
포토레이트	초기치 : 발광금지	불가
스포츠	초기치 : 발광금지	불가
먼 경치	발광금지에 고정	불가
야경	강제발광은 선택불가	불가
	초기치 : 오토	
문자	초기치 : 발광금지	사용가능
고감도	초기치 : 발광금지	사용가능

## D. 각 모드의 메뉴항목에 관하여

### 동화상모드시

설정항목	선택항목	참조
동화상사이즈	[320], 160	P.60
프레임수	15 매 / 초 , [30 매 / 초 ]	P.90
포커스	[AF], MF, SNAP, ∞	P.62
화이트밸런스	[AUTO],  ( 옥외 ),  ( 흐림 ),  ( 백열등 ),  ( 백열등 2 ),  ( 형광등 ),  ( 원푸쉬 )	P.77

### SCENE 모드시

설정항목	선택항목	참조
화질 · 사이즈	F2560, N2560, F2048, N2048, F1280, [N1280], N640	P.60
포커스	[AF], MF, SNAP, ∞( 먼 경치모드 이외 )	P.62
음성지원 촬영	ON, [OFF]	P.74
날짜출력촬영	[OFF], 날짜 , 시간	P.75
노출보정	-2.0 ~ +2.0	P.76
화이트밸런스	[AUTO],  ( 옥외 ),  ( 흐림 ),  ( 백열등 ),  ( 백열등 2 ),  ( 형광등 ),  ( 원푸쉬 )	P.77
셔터스피드제한	[OFF], ON	P.80

### 문자모드시

설정항목	선택항목	참조
문자농도	진하다 , [ 보통 ], 연하다	P.82
사이즈	2560, [2048]	P.60
음성지원 촬영	ON, [OFF]	P.74
날짜출력촬영	[OFF], 날짜 , 시간	P.75
셔터스피드제한	[OFF], ON	P.80

## E. 전원을 오프로 하면 설정값이 초기치로 되돌아가는 기능 일람

전원을 오프로 하면 기능에 따라 설정값이 리셋되어 초기치로 돌아가는 기능이 있습니다. 다음의 표는 전원을 오프로 하여도 설정값이 유지/리셋에 관해 표기하고 있습니다.

모드	기능	설정값의 유지 : ○ 초기치로 되돌아간다 : ×
SETUP	날짜설정	○
	오토 파워 오프	○
	신호음	○
	카드연속번호	○
	화상확인시간	○
	음량설정	○
	LCD 밝기조절	○
	언어설정	○
	비디오방식	○
	ADJ. 버튼설정	○
	스텝 줌	○
	USB 연결	○
	촬영설정경고	○
	촬영	연속
노출보정		○
화이트밸런스		○
색상의 농도		○
화질 · 사이즈		○
포커스		○
측광방식		○
ISO 감도		○
샷프니스		○
오토브래킷		×
장시간노출		○
인터벌촬영		×
날짜출력촬영		○
음성지원 이미지		×
셀프타이머		×
플래쉬		○
매크로	×	
문자농도	○	



모드	기능	설정값의 유지 : ○ 초기치로 되돌아간다 : ×
	슬로우셔터속도제한	○
	셔터스피드제한	○
	동화상사이즈	○
	사이즈 ( 문자 )	○
	최대밝기	○
재생	음량	○

## F. 내장메모리 /SD 메모리카드에 기록가능한 매수

내장메모리 /SD 메모리카드의 용량과 화질 / 화상사이즈에 따라 기록가능한 매수는 다음과 같습니다.

모드	화질	화상사이즈	내장	32MB	64MB	128MB	256MB	512MB	1GB
정지화상	F	2560X1920	14	15	31	63	126	255	491
	N	2560X1920	24	25	52	105	210	424	816
	F	2048X1536	19	20	41	83	166	334	643
	N	2048X1536	37	39	80	163	325	654	1259
	F	1280X960	36	38	79	159	318	641	1233
	N	1280X960	69	72	149	301	600	1209	2324
	N	640X480	300	315	645	1304	2600	5239	10072
문자		2304X1728	37	39	80	163	325	654	1259
		1280X960	69	72	149	301	600	1209	2325
동화상	15 매 / 초 320 X 240		1 분 23 초	1 분 27 초	2 분 57 초	5 분 59 초	11 분 56 초	24 분 4 초	46 분 17 초
	30 매 / 초 320 X 240		42 초	44 초	1 분 30 초	3 분 2 초	6 분 4 초	12 분 13 초	23 분 30 초
	15 매 / 초 160 X 120		5 분 1 초	5 분 18 초	10 분 51 초	21 분 57 초	43 분 44 초	88 분 7 초	169 분 27 초
	30 매 / 초 160 X 120		2 분 38 초	2 분 48 초	5 분 45 초	11 분 37 초	23 분 10 초	46 분 42 초	89 분 48 초
음성			61 분 32 초	64 분 38 초	132 분 13 초	267 분 17 초	532 분 38 초	1073 분 11 초	2063 분 27 초



## 메모

- 액정모니터에 표시되는 나머지 기록매수는 촬영하는 피사체에 따라 파일 용량이 증감되므로 실제로 촬영할 수 있는 매수는 다를 수 있습니다 .
- 같은 용량의 카드에서도 매카나 종류 , 촬영조건이 다르면 촬영매수 등 수치가 다를 수 있습니다 .
- 연속촬영 ( 녹음 ) 시간은 카드의 종류 , 용량 / 성능 등에 따라 다릅니다 .

## G. 해외에서 사용하실 때는

### AC 어댑터 ( 형명 :AC-4b) 에 관하여

교 100V 류의 100V,50Hz/60Hz 지역에서 사용하실 수 있습니다 .  
전원 컨센트의 모양이 다른 나라에서는 사용지역 국가의 전원 컨센트에 맞는 변환 어댑터를 미리 여행대리점에 문의하신 후 준비하십시오 .

### 보증서에 관하여

본 제품은 국내사양입니다 . 부착되어 있는 보증서는 국내에서만 유효합니다 .  
외국에서 만일 고장 , 이상이 발생한 경우 현지에서의 애프터서비스 및 비용에 관해서는 양해바랍니다 .

### 현지의 텔레비전으로 재생을 할 경우

영상입력단자부착 텔레비전 ( 또는 모니터 ) 로 재생할 수 있습니다 . 부속 비디오케이블을 사용하십시오 .  
본 기기에서는 , 텔레비전방식은 NTSC 와 PAL 에 대응하고 있습니다 . 현지의 텔레비전 환경에 맞춰 카메라의 비디오방식을 전환하여 사용하십시오 .  
해외에 나가실 때는 비디오방식을 확인하신 후 사용하십시오 .

## H. 사용상의 주의

---

- 카메라를 떨어뜨리거나 충격을 주지 않도록 주의하여 주십시오.
- 플래시를 계속 사용하면 발광부가 뜨거워질 수 있기 때문에 필요한 이상 쓰지 마십시오.
- 눈 가까이 플래시를 사용하지 말고 태양이나 강한 광원을 뷰파인더로 바로 보지 않아주십시오. 시각에 손상이 갈 수 있습니다.(특히 유아)
- 사고의 원인으로 될 수 있기 때문에 운전수를 향하여 플래시를 발광시키지 마십시오.
- 시력장애의 원인이 될 수 있으므로 눈 가까이에서 플래시를 발광시키지 마십시오. (특히 어린이 주의)
- AC 어댑터 연결전 카메라가 꺼져 있어야 합니다.
- LCD 모니터나 패널이 태양에 노출되면 이미지를 보기 어렵습니다.
- LCD 모니터 특성상 제품 불량이 아니면서도 계속적으로 모니터의 일부 또는 전체가 어둡거나 밝기가 일정하지 않을 수 있습니다.
- 카메라 휴대시 다른 물체에 부딪치지 않도록 주의하십시오.
- 갑작스러운 기온 변화는 카메라 고장의 원인이 되니 그러한 환경에서는 가방안에 보관하여 온도 변화를 최소로 해주십시오.
- 고장의 원인으로 될 수 있기 때문에 마이크나 스피커의 구멍을 바늘같은 것으로 찌르지 마십시오.



### 메모

#### 물방울이 생기기 쉬운 상태

- 카메라를 온도차가 아주 큰 곳으로 이동할 경우
- 습기가 많은 경우
- 난방을 금방 한 방이나 에어컨의 찬 바람이 직접 닿을수 있는 곳의 경우

# I. 손질과 보관

---

## 손질에 관하여

- 렌즈에 지문이나 먼지가 붙으면 화질이 나빠질 수 있으므로 주의해 주십시오 .
- 렌즈에 먼지나 때가 끼었을 때는 직접 손을 대지말고 시판하는 브로어로 털어내거나 부드러운 천으로 가볍게 닦아내십시오 .
- 해변이나 약품을 사용하는 장소에서 사용한 후에는 특히 신경써서 닦아 주십시오 .
- 만일 카메라의 상태가 나쁠 때는 리코수리접수센터에 상담해 주십시오 .  
이 카메라에는 고전압회로가 있습니다 . 위험하므로 절대로 함부로 분해하지 마십시오 .
- 신나 , 벤젠 및 살충제 등 휘발성 물질이 닿지 않도록 하십시오 . 변질되거나 도료가 벗겨지는 등의 원인이 됩니다 .
- 액정모니터 표면은 흠집이 생기기 쉬우므로 딱딱한 것으로 문지르지 마십시오 .
- 액정모니터의 표면은 액정디스플레이의 표면 청소용으로 시판되고 있는 용제를 부드러운 천에 소량 적셔서 가볍게 닦아내십시오 .

## 보관에 관하여

- 다음과 같은 장소에서의 보관은 카메라의 고장의 원인이 되므로 피해 주십시오 .  
고온다습 , 또는 습도 , 온도변화가 심한 장소  
모래 , 먼지 , 티끌이 많은 장소  
진동이 심한 곳  
방충제등의 약품이나 고무 , 비닐제품등에 장시간 접촉되는 곳  
강한 자기장이 발생하는 곳 ( 모니터 트랜스 자석 옆등 )
- 오래동안 카메라를 사용하지 않으려면 카메라에서 배터리를 빼서 보관합니다 .

## 손질시의 주의

1. 반드시 전원을 꺼 주십시오 .
2. 배터리나 AC어댑터를 빼고 손질해 주십시오 .

## J. 오류 메시지가 표시되면

액정모니터에 오류 메시지가 표시될 때는 다음의 방법으로 처리하십시오.

오류 메시지	대처법	참조
카드를 넣어주십시오	카드가 세트되어 있지 않습니다 . 카드를 넣어 주십시오 .	P.21
날짜를 설정하십시오	날짜가 설정되어 있지 않습니다 . 날짜를 설정해 주십시오 .	P.117
파일번호가 초과되었습니다	파일번호의 제한을 넘었습니다 . 불필요한 파일을 삭제하든가 다른 카드를 사용하십시오 .	P.116
표시할수 없는 파일입니다	카메라에서는 표시할 수 없는 파일입니다 . 컴퓨터 등에서 파일을 확인하고 파일을 삭제하십시오 .	-
메모리가 부족합니다 . 복제하시겠습니까 ?	카드 용량이 부족하므로 모든 파일을 복사할 수 없습니다 . 다른 카드를 사용하십시오 .	P.19
보호상태에 처해있습니다	프로텍트된 파일을 삭제하려고 하고 있습니다 .	P.96
피보호상태에 처해있습니다	카드가 [LOCK( 추가입력금지 )] 로 되어 있습니다 . LOCK 을 해제하십시오 .	P.19
인쇄설정할수 없는 파일입니다	인쇄설정을 할 수 없는 파일 ( 동화상 등 ) 입니다 .	-
메모리가 부족합니다	파일을 등록할 수 없습니다 . 파일을 삭제하든가 나머지 용량을 확보해 주십시오 .	P.49, P.108, P.109
	화상의 인쇄지정 매수가 제한을 넘었습니다 . 어느 한쪽의 화상을 선택하여 매수를 0으로 해주십시오 .	-
내장메모리를 포맷해주십시오	내장메모리를 포맷할 필요가 있습니다 .	P.109
카드를 포맷해주십시오	카드가 포맷되어 있지 않습니다 . 카드를 포맷해 주십시오 .	P.108
사용할수 없는 카드입니다	다시 포맷해 주십시오 . 그래도 오류 메시지가 표시될 때는 카드에 이상이 의심됩니다 . 그 카드를 사용하지 마십시오 .	P.108
저장중	파일을 메모리에 넣고 있습니다 . 끝날 때까지 기다리십시오 .	-
파일이 없습니다	재생할 수 있는 파일이 없습니다 .	-
기록할수 없습니다	촬영가능 매수가 0이 되었습니다 . 다른 카드나 내장메모리로 교환해 주십시오 .	-

## K. 애프터서비스에 관하여

1. 본 제품이 만일 고장일 경우는 보증서에 기재된 보증기간내에 무료로 수리해드리므로 서비스센터나 구입점으로 신청하십시오. 또한 서비스센터까지 운반시의 제비용은 고객의 부담입니다.
2. 다음과 같은 경우는 상기 보증기간내라도 무료수리 대상이 되지 않습니다.  
사용설명서에 기재된 사용방법과 다른 사용으로 인한 고장  
사용설명서에 기재되어 있는 당사지정 수리취급점 이외에서 이루어진 수리, 개조, 분해 청소등에 의한 고장  
화재, 천재지변에 의한 고장  
보관상의 불비(고온다습이나 방충제가 든 장소에서의 보관, 건전지등의 누수, 곰팡이 발생등)에 의한 고장  
침수, 음료수(주스, 주류 등)가 쏟아졌거나 모래등의 유입, 쇼크, 낙하 등에 의한 고장
3. 보증서에 기재된 보증기간이 경과한 후는 본 제품에 관한 수리는 유상수리로 됩니다. 또한 그 때의 운임전반에 관해서는 고객의 부담이 됩니다.
4. 보증서의 첨부가 없는 경우나 판매점명, 구입년월일 기입이 없는 경우 및 기재사항을 정정한 경우에는 보증기간내라도 유상수리로 됩니다.
5. 보증기간내라도 본 제품에 대해 각 부분 점검, 정밀검사 등을 특별히 의뢰하신 경우에는 별도실비를 부담하셔야 합니다.
6. 보증 대상이 되는 부분은 본체만이며 케이스, 스트라프등의 부속품류 및 본 제품의 부대 소모품류(전지류)는 보증대상으로 되지 않습니다.
7. 무상수리기간중의 유무에 관계없이 본 제품의 고장에 기인하는 부수적 장애(촬영에 필요한 제비용 및 얻게 될 이익의 손실)등에 대해서는 보상하지 않습니다.
8. 이상의 보증규정은 무료수리를 약속하는 것으로 고객의 법률상의 권리를 제한하는 것은 아닙니다.
9. 본 제품의 수리용 성능부품(기능, 성능을 유지하기 위해 불가결한 부품)은 5년을 기준으로 보유하고 있습니다.
10. 침수, 모래유입, 강한 충격, 낙하 등으로 손상이 심하여 고장전의 성능으로 복원할 수 없다고 생각되는 것 등은 수리가 불가능한 경우도 있습니다. 양해해 주시기 바랍니다.



### 메모

- 수리를 보내기 전에 배터리의 소모체크와 사용설명서의 확인(사용방법의 재확인)을 부탁드립니다.
- 수리부위에 따라서는 수리에 시간이 걸리는 경우가 있으므로 수리시는 여유를 갖고 맡겨 주십시오.
- 수리를 보낼 때는 고장내용과 고장부위를 가능한한 상세하게 기재해 주십시오.
- 수리를 보낼 때는 수리에 직접관계없는 부속품류는 제거해 주십시오.
- 중요한 기록(결혼식이나 해외여행등)을 촬영하실 때는 미리 테스트촬영을 하여 카메라의 상태를 확인함과 동시에 사용설명서나 예비 배터리의 휴대등을 권해 드립니다.
- 수리를 보내신 경우 SD 메모리카드 및 내장메모리내의 데이터에 대해서는 보증해 드리지 않습니다.

# INFORMATION TO THE USER

## USA FCC Part15 Class B

The equipment has been tested and found to comply with the limits for a Class B digital device, pursuant to part 15 of the FCC Rules. These limits are designed to provide reasonable protection against harmful interference in a residential installation. This equipment generates, uses, and can radiate radio frequency energy and if not installed and used in accordance with the instructions, may cause harmful interference to radio communications. However, there is no guarantee that interference will not occur in a particular installation. If this equipment does cause harmful interference to radio or television reception, which can be determined by turning the equipment off and on, then user is encouraged to try to correct the interference by one or more of the following measures:

- Reorient or relocate the receiving antenna.
- Increase the separation between the equipment and receiver.
- Connect the equipment to an outlet on a circuit different from that to which the receiver is connected.
- Consult the dealer or an experienced radio/TV technician for help. (FCC 15.105B)

Changes or modifications not expressly approved by the party responsible for compliance could void the user's authority to operate the equipment. (FCC 15.21) Properly shielded and grounded cables and connectors must be used for connection to a host computer in order to comply with FCC emission limits. (FCC 15.27) An AC adapter with a ferrite core must be used for RF interference suppression.

## COMPLIANCE INFORMATION STATEMENT

Product Name: DIGITAL CAMERA

Model Number: Caplio R2

This device complies with Part 15 of the FCC Rules.

Operation is subject to the following two conditions:

- (1) This device may cause harmful interference, and
- (2) This device must accept any interference received, including interference that may cause undesired operation.

RICOH CORPORATION

5 Dedrick Place, West Caldwell NJ, 07006 Tel.: 1-800-225-1899

## Note to Users in Canada

Note: This Class B digital apparatus complies with Canadian ICES-003

## Remarque Concernant les Utilisateurs au Canada

Avertissement: Cet appareil numérique de la classe Best conforme a la norme NMB-003 du Canada

IMPORTANT SAFETY INSTRUCTIONS-SAVE THESE INSTRUCTIONS

DANGER-TO REDUCE THE RISK OF FIRE OR ELECTRIC SHOCK, CAREFULLY FOLLOW THESE INSTRUCTIONS.



Declaration of Conformity

"The Product complies with the requirements of the EMC Directive 89/336/EEC."

# 색인

## A

Acrobat Reader .....	129
AC 어댑터 .....	11, 155
ADJ. 버튼설정 .....	111

## C

Caplio Server .....	129
Caplio Setting .....	129
Caplio Software CD-ROM .....	11

## D

DirectX .....	129
DPOF .....	99

## I

ISO 감도 .....	79
--------------	----

## L

LANGUAGE .....	118
LCD 밝기조절 .....	110
List Editor .....	129

## M

Mounter .....	140
M 연속 .....	85

## P

PictBridge .....	52
------------------	----

## R

RICOH Gate La .....	129, 140
---------------------	----------

## S

SD 메모리카드 .....	19
S 연속 .....	85

## U

USB Driver .....	129
USB 케이블 .....	10

## W

WAV 파일 .....	92
WIA Driver .....	129

## ㄱ

각부분의 명칭 .....	12
건전지 소모량 표시 .....	18
그리드가이드 표시 .....	27
근접촬영 .....	37

## ㄴ

날짜 출력 .....	75
날짜설정 .....	117
날짜시각 .....	26
내장메모리 /SD 메모리카드에 기록가능한 매수 .....	159
노출보정 .....	76

## ㄷ

다이렉트 프린트 .....	52
디지털줌 .....	36

## ㄹ

매크로 촬영 .....	37
문자농도 .....	82

## ㅁ

반누름 .....	32
보호 .....	96
비디오출력모드 .....	119
비디오케이블 .....	10, 47

## ㅂ

사용설명서 ( 소프트웨어편 ) 을 본다	129
삭제 .....	49
샤프니스 .....	66
섬네일표시 .....	45
셀프타이머 .....	84
셔터스피드제한 .....	80
스텝 줌 .....	120
슬라이드쇼 .....	95
신호음 .....	113
싱크로모니터 모드 .....	27

## ㅇ

애프터서비스 .....	164
언인스톨 .....	137, 138
에러메세지 .....	163
역광촬영 .....	76
연속 .....	85
오토브래킷 .....	68
오토 파워 오프 .....	24, 112
완전누름 .....	31
음성 .....	92
음성지원 촬영 .....	74
이미지 확인시간 .....	115
인터벌촬영 .....	72

## ㅈ

장면 .....	39
장시간노출 .....	71
재생 .....	41



전원 .....	24
전지 .....	16
주요사양 .....	153
줌 .....	36
찍을 수 있는 이미지의 숫자 .....	17

**ㄷ**

초기화 .....	108, 109
초기치 재설정 .....	81
촬영설정경고 .....	121
충전배터리 .....	10, 11
측광방식 .....	65

**ㅋ**

카드연속번호 .....	116
카드에 복제 .....	103
카메라 잡는 법 .....	29
퀵리뷰 .....	41

**ㅌ**

트러블 .....	146
-----------	-----

**ㅍ**

포장내용물 .....	10
포커스 .....	62
포커스록 .....	34
플래쉬 .....	38

**ㅎ**

핸드스트라프 .....	10
화상사이즈변경 .....	102
화이트밸런스 .....	77
화이트밸런스 브래킷 .....	69
화질 / 사이즈 .....	60
확대표시 .....	46
히스토그램 .....	46



## Telephone Support Numbers in Europe

UK	(from within the UK)	02073 656 580
	(from outside of the UK)	+44 2073 656 580
Deutschland	(innerhalb Deutschlands)	06331 268 438
	(außerhalb Deutschlands)	+49 6331 268 438
France	(à partir de la France)	0800 91 4897
	(en dehors de la France)	+49 6331 268 409
Italia	(dall'Italia)	02 696 33 451
	(dall'estro)	+39 02 696 33 451
España	(desde España)	91 406 9148
	(desde fuera de España)	+34 91 406 9148
Nederland	(binnen Nederland)	0800 022 9494
	(vanuit het buitenland)	+49 6331 268 443

<http://www.service.ricohpmmc.com/>

# 환경 친화에서 환경 보호 , 그리고 환경 경영까지

Ricoh는 활발한 환경친화 활동과 환경보호 활동으로 돌도없는 지구 시민의 일원으로서 경영의 큰 과제를 해결하고자 추진하고 있습니다.



T 디지털 카메라의 환경 부담을 줄이기 위해서, Ricoh는 또한 "전력 소모 경감으로 인한 에너지 절약" 과 "제품에 포함된 환경에 영향을 주는 화학물질의 경감".

## 곤란할 때는

[사용설명서(완벽사용가이드)]의 [곤란할 때는]를 보십시오.

그래도 문제가 해결되지 않을 때는 [고객상담실]로 연락해 주십시오.

Ricoh Offices	
Ricoh Company, Ltd.	3-2-3, Shin-Yokohama Kohoku-ku, Yokohama-shi 222-8530, Japan <a href="http://www.ricoh.co.jp/r_dc">http://www.ricoh.co.jp/r_dc</a>
Ricoh Corporation	5 Dedrick Place West Caldwell, NJ 07006, USA 1-800-22RICOH <a href="http://www.ricoh-usa.com">http://www.ricoh-usa.com</a>
RICOH EUROPE B.V. (EPMCC)	Oberrather Straße 6, D-40472, Düsseldorf, Germany <a href="http://www.ricohpmmc.com">http://www.ricohpmmc.com</a>
RICOH UK LTD. (PMMC UK)	Ricoh House, 1 Plane Tree Crescent, Feltham, Middlesex, TW13 7HG, England
RICOH FRANCE S.A. (PMMC FRANCE)	383, Avenue du Général de Gaulle – BP 307-931-13 Clamart Cédex, France
RICOH ESPANA, S.A. (PMMC SPAIN)	Av. Litoral Mar, 12-14, 08005 Barcelona, Spain
RICOH EUROPE B.V. (PMMC BENELUX)	Koolhovenlaan 35, 1119 NB Schiphol-Rijk, The Netherlands
Ricoh Italia S.p.A. (PMMC ITALY)	via Ponchielli,3 20063 Cernusco S/N Milano Italy
RICOH HONG KONG LIMITED Personal Multimedia Products Center	21/F., Tai Yau Building, 181 Johnston Road, Wan Chai, Hong Kong
Ricoh Australia Pty. Ltd.	8 Rodborough Road Frenchs Forrest, N.S.W.2086 Australia <a href="http://www.ricoh.com.au">http://www.ricoh.com.au</a>
About ImageMixer	North America (Los Angeles): TEL: +1-213-341-0163 Europe (U.K.): TEL: +44-1489-564-764 Asia (Philippines): TEL: +63-2-438-0090 China: TEL: +86-21-5450-0391 Registration time: 9:00 - 17:00

Ricoh Company, Ltd.  
15-5, Minami Aoyama 1-chome,  
Minato-ku, Tokyo 107-8544, Japan  
March 2005

KO   
Printed in China



\* L 7 2 2 4 9 7 1 B \*