

## 使用说明书（简单指南） 相机篇・导入篇

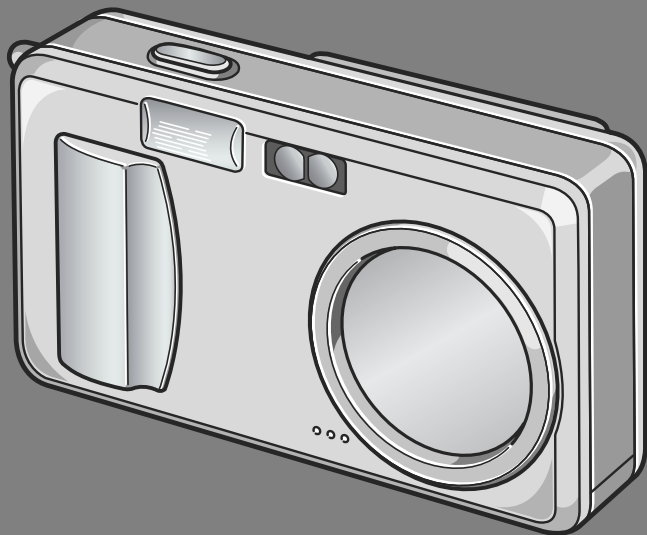

本产品的系列号标注在相机的底部。

- 1 想立即使用时
- 2 各种摄影方法・想回放时
- 3 想更改相机的设定时
- 4 安装软件时
- 5 出现困难时



## 注意事项！

### 先不要连接电缆！

将附属的软件装入个人电脑之前，用 USB 连接线连接相机和个人电脑的话，会影响连接相机和个人电脑的软件无法正常运行，导致软件无法正常安装。  
请先安装附属的软件之后，连接相机和个人电脑。  
关于安装方法，请参阅P. 131。

### 关于手册

关于附属软件的使用方法，以 PDF 文件收录在包装物『使用说明书（软件篇）』的 CD-ROM 里。  
关于显示方法，请参阅P. 135。

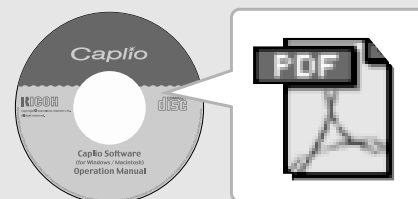
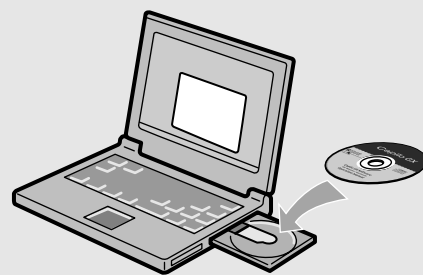

# 前言

本使用说明书记载使用本产品进行摄影和回放的方法和使用上的注意事项。使用前，请阅读完本说明书，以便您能充分地灵活运用本产品的功能。阅读后请妥善保管，以便在您需要的时候，能够立即查阅。

理光股份公司

- |        |  |
|--------|--|
| 关于安全警示 | 为确保安全使用相机，请务必在使用前详细阅读安全警示。   |
| 关于摄影测试 | 请务必预先进行摄影测试，确认相机能够正常地进行记录。   |
| 关于著作权  | 以著作权为目的的书籍、杂志、音乐等作品，限定在个人或家庭内以及基于此类目的范围内使用。除此之外，禁止擅自进行复制和改动。   |
| 关于使用   | 万一因本产品的问题导致无法记录和回放时，不负责记录内容的补偿，敬请谅解。   |
| 关于保修证  | 在海外使用时，万一出现故障、问题时，关于在当地的售后服务及相关费用不负责任，敬请谅解。  |
| 关于电波故障 | 和其他电子设备进行连接设置时，可能会出现相互产生不良影响的情况。特别是近处有电视机或收音机时会出现杂音。此时，敬请进行如下处置： <ul style="list-style-type: none"><li>● 尽可能地远离电视机或收音机</li><li>● 改变电视机和收音机等的天线方向</li><li>● 使用其他的插座</li></ul> |

- 严禁擅自转载本书的部分或全部内容。

© 2005 RICOH CO., LTD. All rights reserved.

- 关于本书内容，将来若有变更，恕不另行通知。
- 本书内容的作成过程中力求圆满，万一发现不明点及错误、记载遗漏等，请按照卷末的通讯方式和我们联系。

Microsoft，MS，Windows，DirectX 是美国 Microsoft Corporation 在美国及其他国家登录的注册商标。

Macintosh 是在美国及其他国家已登录的美国 Apple Computer.Inc. 的商标。

Adobe 和 Adobe Acrobat 是 Adobe Systems Incorporated 的商标。

公司名称及产品名称是各公司的商标或注册商标。

# 这部相机能够实现的功能

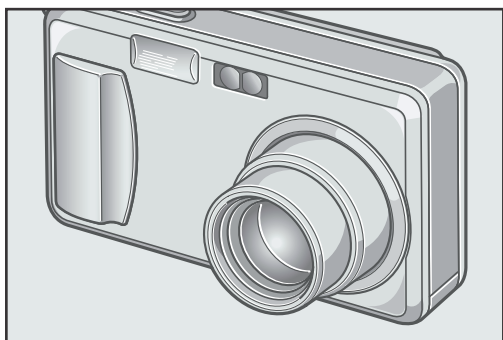

## 装载4.8倍高倍率广角变焦镜头

厚25mm的薄型小型机身，搭载能够弥补通常摄影距离28~135mm\*光学4.8倍的广角镜头。适合拍摄从室内到风景等各种各样的摄影场面。

\*以35mm换算。



## 不让瞬间的精彩场面溜走 (P. 31)

实现快门切换时间0.1秒。

即使不进行按下一半快门的操作，也能够拍摄出漂亮的画面。



## 1cm超微距拍摄 (P. 37) & 望远13cm、广角20cm对应极近距离闪光 (P. 38)

搭载可以距离被摄体1cm的极近距离拍摄功能。适合望远时13cm、广角时20cm的极近闪光。即使在低照度条件下，也可以拍摄出清晰、漂亮的图像。

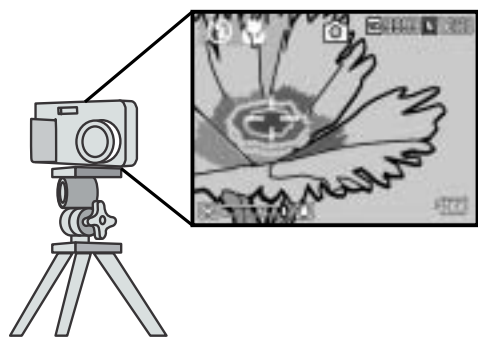

## 使用三脚架也能进行预对焦摄影的AF目标移动功能 (P. 83)

搭载AF目标移动功能。进行超微距摄影时，可以不移动相机，只使用相机上的按钮来进行预对焦摄影。

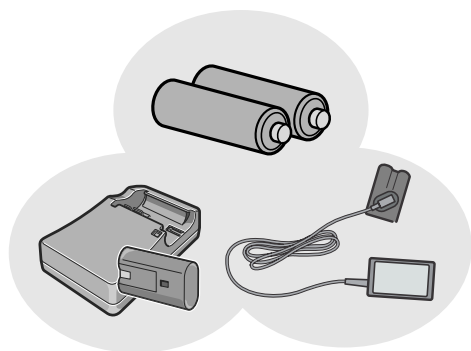

## 不会错失拍摄良机的3种电源方式 (P. 16)

三种电源可用于本相机：专用大容量可充电电池、可随处获得的AA碱性电池（市售）以及向电脑传送图像时使用的节能型AC适配器（另售）。

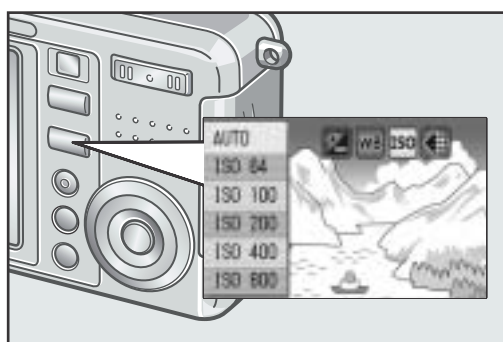

## 简单更改最适设定的ADJ. 按钮 (P. 57)

缩短通常按钮操作的ADJ. 按钮。它可以使使用最少的操作简单进行曝光补偿、白平衡、ISO 感光度等设定。并且，可以根据需要登录其他功能。



## 30帧/秒或15帧/秒的高质量有声动画 (P. 89)

320 × 240像素的高画质、1秒钟能够拍摄30卷清晰的附带语音动画。



## 可以简单漂亮拍摄的场面模式 (P. 39)

场面模式一共有6种，选择想拍摄的场面，就可以以最适合的场面进行拍摄。

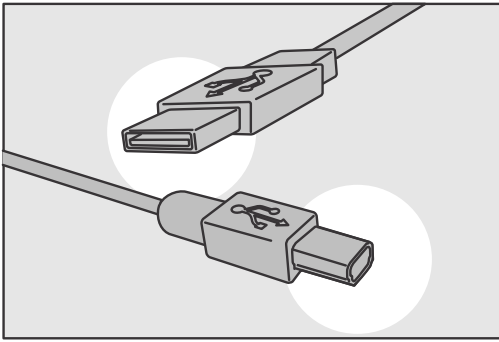

使用USB连接线一次性输入个人电脑  
将附属的软件安装到个人电脑里，用  
USB 连接线连接相机和个人电脑就可以  
将图像自动输入个人电脑。



附带的多功能软件“ImageMixer”不仅  
可使用相册管理拍摄的图像，编辑图像  
和声音，而且可以创建VCD。

在图像的综合处理上，本软件的输入功  
能可用来从数码相机和音乐CD上下载  
静止图像、动画和声音；相册功能可用  
来管理拍摄的图像；编辑功能可用来编  
辑MPEG-1 格式的动画；版面布局功能可  
用来创建静止图像的版面布局；光盘创  
建功能可用来创建VCD。

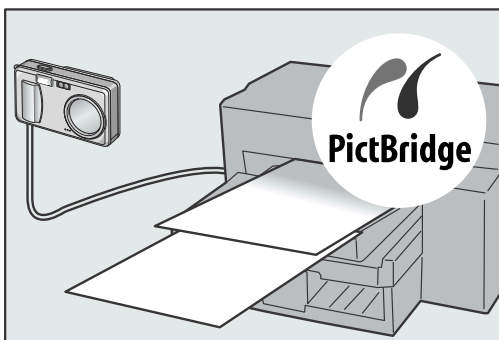

不用个人电脑打印图像的直接打印功能  
(P. 52)

用USB 连接线连接相机和对应直接打印  
的打印机，传送图像。可以不用个人电  
脑方便的打印图像。

# 目录

## 第 1 章 想立即使用时

<b>摄影前</b> .....	10
确认包装盒 .....	10
相机各部分的名称 .....	12
关于液晶显示屏的显示 .....	14
<b>摄影准备</b> .....	16
可以使用的电池 .....	16
不能使用的电池（干电池） .....	17
电池余量的显示 .....	18
关于 SD 记忆卡（市售） .....	19
给可充电电池充电 .....	20
插入可充电电池和 SD 记忆卡 .....	21
插入干电池（市售） .....	23
打开 / 关闭电源 .....	24
设定显示语言 .....	25
调整日期 .....	26
各种摄影方法 .....	27
将液晶显示屏调整到最大亮度 .....	27
关于直方图显示 .....	28
<b>摄影</b> .....	29
如何握住相机 .....	29
防止相机抖动 .....	30
捕捉瞬间的摄影方法（完全按下） .....	31
确认对焦进行摄影（按下一半） .....	32
被摄物体处于中央位置时（预对焦摄影） .....	34
使用变焦进行摄影 .....	36
近接摄影（超微距摄影） .....	37
使用闪光灯 .....	38
配合背景进行摄影 .....	39
<b>回放</b> .....	41
立即确认已拍摄的图像（快速浏览） .....	41
浏览已拍摄的图像 .....	42
回放三张浏览 .....	43
分割浏览（分割画面显示） .....	45
放大显示图像 .....	46
<b>利用电视机画面浏览</b> .....	47
<b>删除</b> .....	49
删除不想要的图像 .....	49
一次删除所选文件 .....	50

## 第 2 章 各种摄影方法・想回放时

<b>使用直接打印机能打印</b> .....	52
关于直接打印机能 .....	52

连接相机与打印机.....	52
打印静止图像.....	53
<b>各种摄影方法</b> .....	<b>57</b>
ADJ. 按钮的使用方法.....	57
关于摄影设定菜单.....	58
摄影设定菜单的操作方法.....	59
选择画面质量模式 / 图像尺寸 (图像质量 / 尺寸).....	60
手动对焦摄影 (对焦).....	62
改变测光方式 (测光方式).....	65
改变图像的质感 (鲜明度).....	66
设定颜色的浓度 (颜色的浓度).....	67
改变曝光连续摄影 (包围式曝光).....	68
改变白平衡进行摄影 (包围式曝光).....	69
设定长时间曝光 (长时间曝光).....	71
一定间隔自动摄影 (间隔摄像).....	72
附带语言摄影 (有声摄影).....	74
在图像中输入日期 (加印日期摄像).....	75
更改曝光 (曝光补偿).....	76
使用自然光和照明光 (白平衡).....	77
设定摄影感光度 (ISO 感光度).....	79
设定快门速度限制 (限制慢速快门速度).....	80
恢复摄影菜单的设定 (摄像设定初始化).....	81
改变文字摄影时的浓淡 (文字浓度).....	82
AF 目标移动功能.....	83
使用自拍.....	84
<b>连续摄影</b> .....	<b>85</b>
连续摄影时.....	87
S 连续摄影时.....	87
M 连续摄影时.....	87
放大浏览 S 连续摄影 / M 连续摄影的图像.....	88
<b>拍摄 · 回放动画</b> .....	<b>89</b>
动画摄影.....	89
设定张速率.....	90
回放动画.....	91
<b>记录 · 回放声音</b> .....	<b>92</b>
记录声音.....	92
回放声音.....	93
<b>回放模式时的其他功能</b> .....	<b>94</b>
关于回放设定菜单.....	94
回放菜单的操作方法.....	94
自动顺序显示 (幻灯片显示).....	95
保护显示的图像 (保护).....	96
利用打印服务 (DPOF).....	99
缩小图像尺寸 (调整图像尺寸).....	102
内置存储器的内容复制到卡上 (复制到插卡上).....	103

## 第 3 章 想更改相机设定时

<b>更改相机设定</b> .....	<b>106</b>
关于安装菜单.....	106

安装菜单的参照方法 .....	107
将 SD 记忆卡处理至可使用状态（格式化 [ 插卡 ]） .....	108
内置存储器格式化（格式化 [ 内置存储器 ]） .....	109
调整液晶显示屏的亮度（显示屏亮度调节） .....	110
ADJ. 按钮上设定功能（ADJ. 键设定） .....	111
更改自动关闭电源的设定（自动关闭电源） .....	112
更改信号音的设定（信号音） .....	113
改变信号音音量（音量设定） .....	114
更改图像确认时间（图像确认时间） .....	115
更改文件名的设定（插卡序号） .....	116
设定日期时刻（日期设定） .....	117
更改显示语言（LANGUAGE/ 言語） .....	118
更改电视机浏览时的回放方式（视频方式） .....	119
改变定点变焦设置（定点变焦） .....	120
表示设定更改的警告（摄影设定警告） .....	121
改变 USB 通讯系统（USB 连接） .....	122
放大图标显示（摄影图标） .....	126

## 第 4 章 安装软件时

<b>安装软件（使用 Windows 时） .....</b>	<b>128</b>
使用附送软件时的系统需求 .....	130
在个人电脑上安装软件 .....	131
连接相机和个人电脑 .....	133
安装 Acrobat Reader .....	135
卸载软件 .....	137
安装 ImageMixer .....	138
<b>安装软件（使用 Macintosh 时） .....</b>	<b>139</b>
使用附送软件时的系统需求 .....	141
在个人电脑上安装软件（Mac OS 8.6 ~ 9.2.2 时） .....	142
在个人电脑上安装软件（Mac OS X 10.1.2 ~ 10.3 时） .....	143



## 第 5 章 出现问题时

<b>出现问题时 .....</b>	<b>146</b>
关于相机主机的故障 .....	146
Windows XP Service Pack 2 下的警告消息 .....	151
<b>附录 .....</b>	<b>153</b>
A. 主要规格 .....	153
B. 关于另售品 .....	155
C. 各个背景模式和功能的组合 .....	156
D. 关于各种模式时的菜单项目 .....	157
E. 关闭电源也能保持设定值的功能一览 .....	158
F. 内置存储器 / SD 记忆卡能够记录的张数 .....	159
G. 在海外使用时 .....	160
H. 使用注意事项 .....	161
I. 关于维护和保管 .....	162
J. 显示错误信息 .....	163
K. 关于售后服务 .....	164
索引 .....	166



# 关于使用说明书的构成

Caplio R2 附带有以下两种使用说明书。

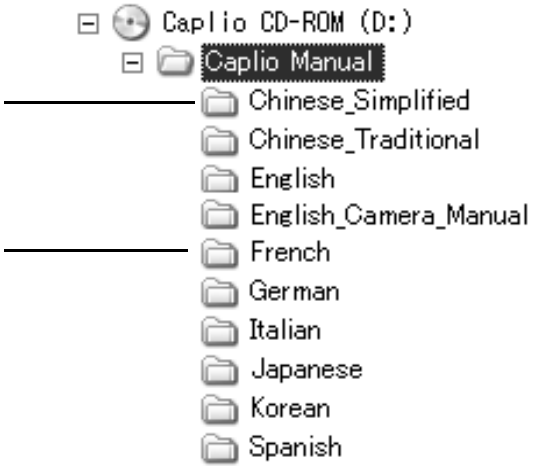
	<p><b>『使用说明书（相机篇·导入篇）』（本手册）</b></p> <p>说明相机的使用方法和功能。并且，也说明在个人电脑上安装附带软件的方法。</p> <p>* 软件使用说明书（英文版）以 PDF 文件的形式收录在附属的 CD-ROM 里。</p>
	<p><b>『使用说明书（软件篇）』（PDF 文件）</b></p> <p>说明使用附属的软件将相机里的图像输入个人电脑，显示和编辑的方法。</p> <p>* 『使用说明书（软件篇）』，收录在附属的 CD-ROM 内以下文件夹里。</p> <p>各国语言的『使用说明书（软件篇）』，收录在相应语言的文件夹里。</p> <p>* “软件使用说明书（英文版）”（PDF 文件）</p>  <ul style="list-style-type: none"><li>Caplio CD-ROM (D:)</li><li>Caplio Manual<ul style="list-style-type: none"><li>Chinese_Simplified</li><li>Chinese_Traditional</li><li>English</li><li>English_Camera_Manual</li><li>French</li><li>German</li><li>Italian</li><li>Japanese</li><li>Korean</li><li>Spanish</li></ul></li></ul>

## 将使用说明书（软件篇）复制到硬盘上

请从上述文件夹，将 PDF 文件复制到您的硬盘上。

本相机附带的软件 ImageMixer 可以用来在电脑上显示和编辑图像。要了解 ImageMixer 的使用方法，请在 ImageMixer 窗口中单击 [?] 按钮，查阅所显示的说明书。

要获得关于 ImageMixer 得更多信息，请咨询以下的客户支持中心。





北美（洛杉矶） TEL:+1-213-341-0163  
欧洲（英国） TEL:+44-1489-564-764  
亚洲（菲律宾） TEL:+63-2-438-0090  
中国 TEL:+86-21-5450-0391  
服务时间：9:00 - 17:00

## 本指南的阅读方法

---

第1章讲解关于本产品的基本操作方法。  
当您初次使用时，请从这里开始阅读。

其他，本手册使用如下标识。

 注意事项	在操作上，敬请遵守的注意事项和限制事项。
 要点	关于与该页有关的补充说明和操作要点，掌握后有助于使用相机的事项。
 用语说明	从该页说明的内容，选出敬请掌握的用语进行解说。
 参照	标明相关功能的讲解页。

显示实例与实际显示可能有所不同。

# 第 1 章

## 想立即使用时

当您初次使用时，请从这里开始阅读。

摄影前.....	10
摄影准备.....	16
摄影.....	29
回放.....	41
利用电视机画面浏览.....	47
删除.....	49

# 摄影前

## 确认包装盒

打开包装盒，确认包装物。

Caplio R2



视频连接线

在电视机上观看图像时使用。

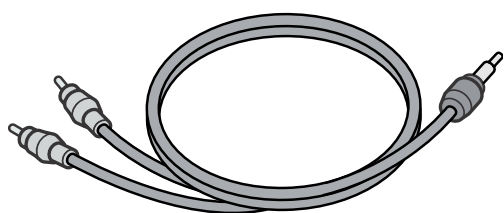

USB 连接线

连接相机与个人电脑或对应直接打印的打印机时使用。

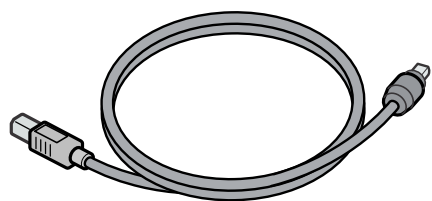

腕绳

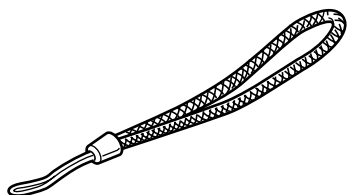

可充电电池

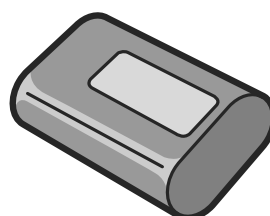

电池充电器

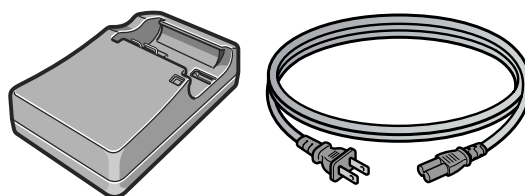

## 要点

安装吊带的方法

把吊带的两端穿过相机上的吊带安装部，并按图示方法系缚吊带。



本产品的系列号标注在相机的底部。

## 使用说明书（相机篇·导入篇） （本手册）



## 保修证/用户登记卡

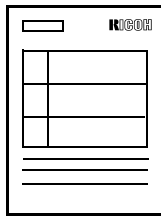

## 安全警示



## Caplio Software CD-ROM

包括软件和『使用说明书（软件篇）』。



## 关于另售部件

### AC适配器 (AC-4b)

从家用插座获取电源。进行长时间的摄影和图像浏览，或与个人电脑连接时使用。

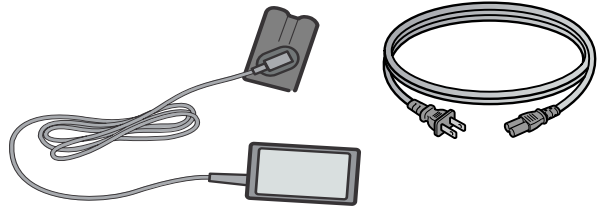

### 可充电电池 (DB-50)

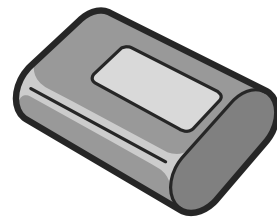

### PC卡适配器 (FM-SD53)

将SD记忆卡插入个人电脑的PC卡输入器时使用。

### SD记忆卡（市售）

# 相机各部分的名称

## 相机主机

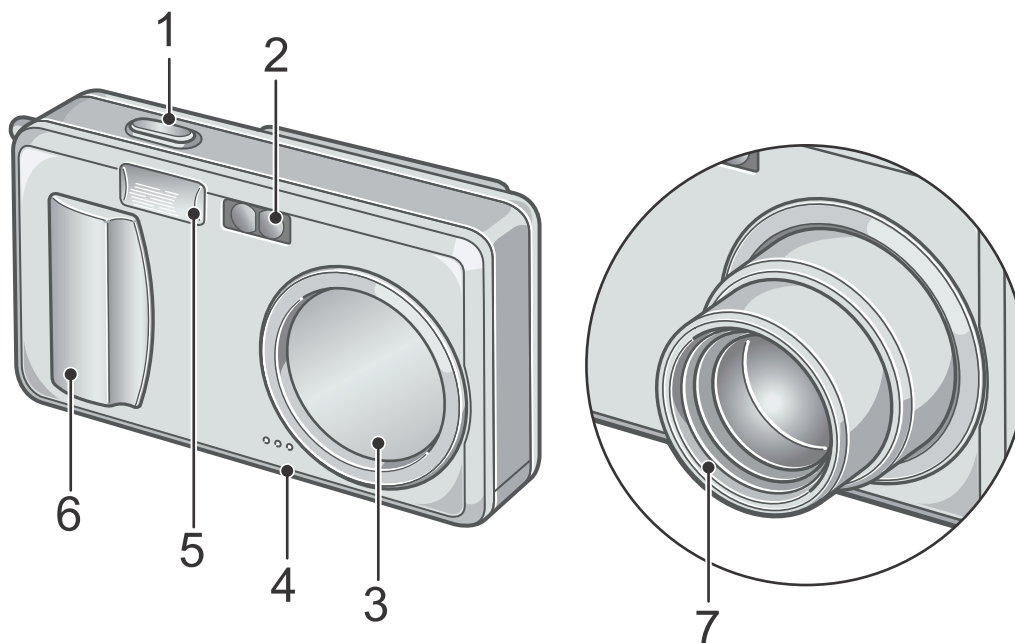

## 正面

	名称	参照页
1	快门按钮	P. 29
2	AF 窗	-
3	镜头盖	-
4	麦克风	P. 92
5	闪光灯发光部	P. 38
6	电源开关	P. 24
7	镜头	P. 29

## 模式选择开关

可以用模式选择开关在三种模式中选择一种。

	静止图像模式	可以拍摄静止图像。
	动画模式	可以拍摄动画。
	声音模式	可以记录声音。

## 背面

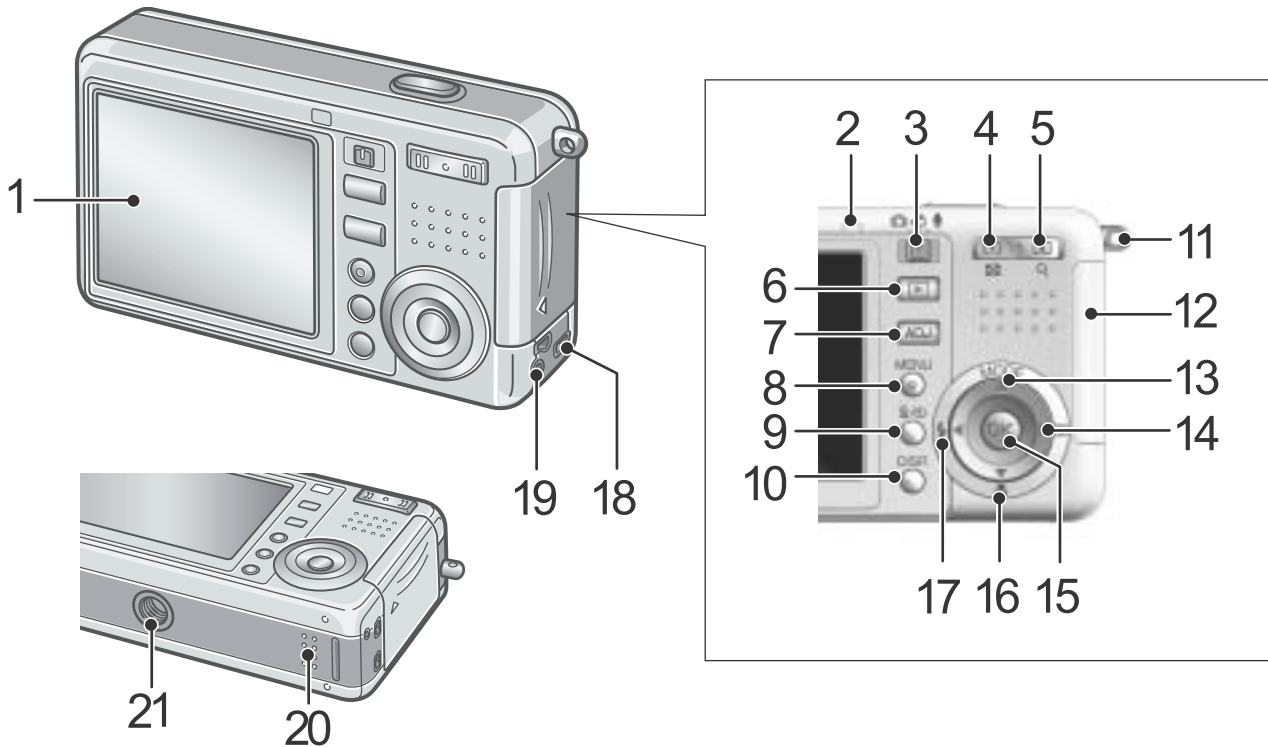

名称	参照页	名称	参照页
1 液晶显示屏	-	12 电池 / 记忆卡盖	-
2 自动对焦 / 闪光灯指示灯	P. 32 P. 38	13 ▲/MODE 按钮	P. 39
3 模式切换盘	P. 12	14 ▶/⏪(快速浏览)按钮	P. 41
4 [⏪] (广角) / [⏪] (分割画面显示)按钮	P. 36 P. 45	15 OK 按钮	-
5 [⏩] (望远) / Q (放大显示)按钮	P. 36 P. 46	16 ▼/🌸 (超微距)按钮	P. 37
6 回放按钮	P. 41	17 ◀/⚡ (闪光灯)按钮	P. 38
7 ADJ. 按钮	P. 57	18 USB 端子	P. 133
8 MENU 按钮	P. 59 P. 94 P. 106	19 视频输出端子	P. 47
9 🗑️ (删除) / 📷 (自拍)按钮	P. 49 P. 84	20 扬声器	P. 91 P. 93
10 DISP. 按钮	P. 27	21 三脚架连接孔 (底面)	-
11 腕绳安装部	P. 10		

# 关于液晶显示屏的显示

## 摄影时的画面

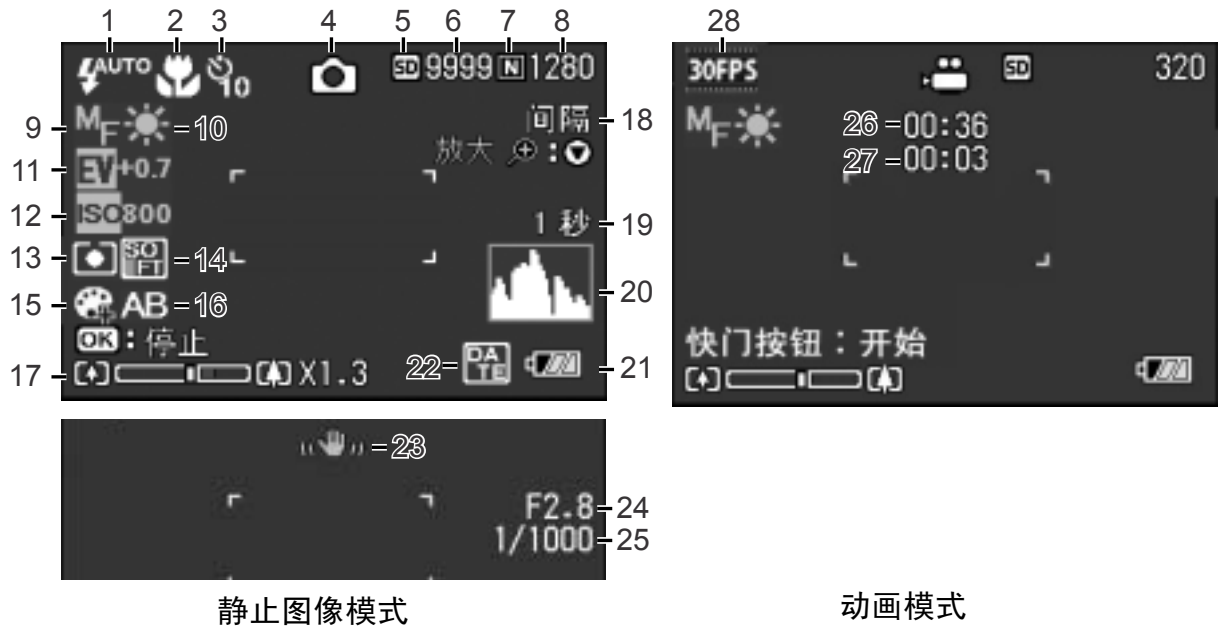

静止图像模式

动画模式

名称	参照页	名称	参照页
1 闪光灯	P. 38	15 颜色的浓度	P. 67
2 超微距摄影	P. 37	16 包围式曝光	P. 68
3 自拍	P. 84	17 变焦栏	P. 36
4 模式种类	-	18 间隔摄影	P. 72
5 记录位置	P. 19	19 长时间曝光	P. 71
6 剩余记录张数	P. 159	20 直方显示	P. 28
7 图像质量	P. 60	21 电池	P. 16
8 图像尺寸	P. 60	22 日期 / 时间	P. 75
9 对焦	P. 62	23 防止相机抖动	P. 30
10 白平衡	P. 77	24 光圈值	P. 32
11 曝光补偿	P. 76	25 快门速度	P. 32
12 ISO 感光度	P. 79	26 剩余记录时间	P. 159
13 测光方式	P. 65	27 记录时间	P. 159
14 鲜明度	P. 66	28 张速率	P. 90

### 要点

- 由于被摄体不同，剩余的可拍摄张数可能而与实际可拍摄的张数不同。
- 即使是同样容量的记忆卡，由于厂家、种类和摄影条件不同，其剩余的拍摄张数和其它值可能也不相同。
- 可以连续摄影（记录）的时间，因记忆卡的种类、容量和性能而异。
- 当剩余拍摄张数超过 10,000 张时，显示为“9999”。



## 回放时的画面

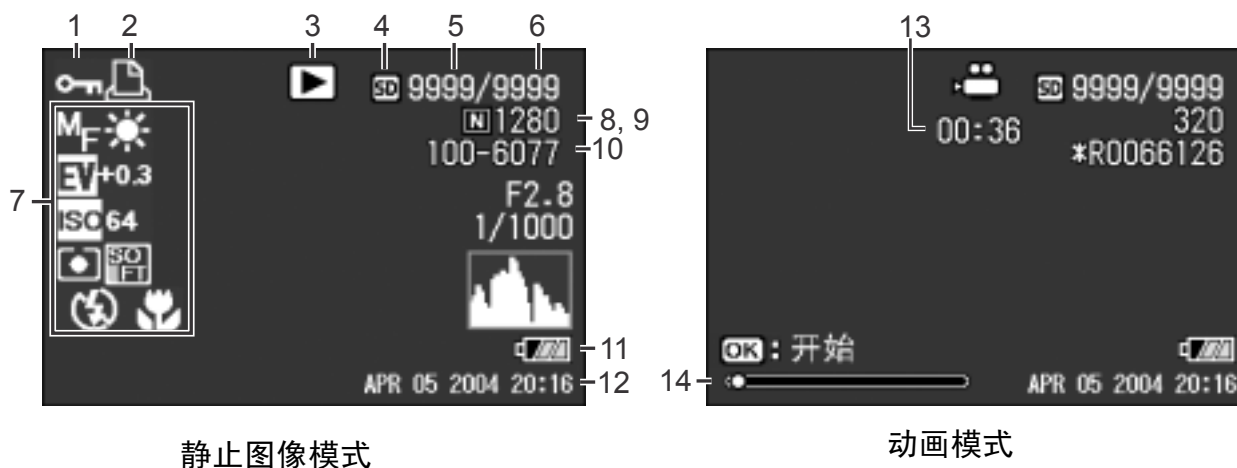

静止图像模式

动画模式

名称	参照页	名称	参照页
1 保护	P. 96	8 图像质量	P. 60
2 DPOF	P. 99	9 图像尺寸	P. 60
3 模式种类	-	10 文件号码	-
4 回放位置	P. 42	11 电池	P. 16
5 回放文件数	-	12 摄影日期	P. 75 P. 117
6 总文件数	-	13 记录时间或经过时间	-
7 摄影时（记录时）的设定	-	14 指示器	-

### 要点

使用中，有时会显示关于相机操作和状态的信息。

# 摄影准备

打开电源，准备摄影。

## 要点

如果您已经用了本相机，在取出电池或装入电池前，请按下面的这些步骤确认相机的电源是关闭的。

1. 确认 LCD 显示屏关闭
2. 确认镜头盖已经关闭  
关于关闭电源的方法 → P. 24。

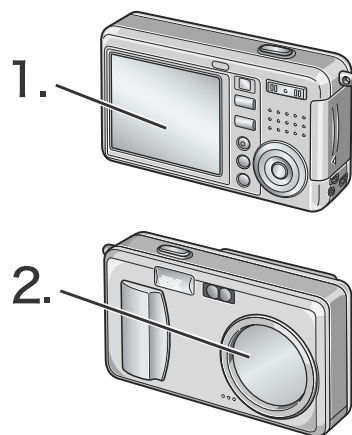

## 可以使用的电池

本相机可以使用下列电池。请根据用途分别使用。

### • 可充电电池 DB-50 (附送)

锂离子电池。因可用充电器 (另售) 充电后反覆使用，所以很经济。它持续时间长，旅行时很方便。

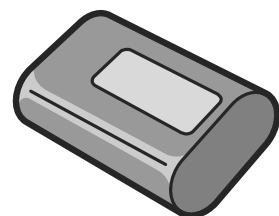

### • AA 碱性电池 (LR6) (市售)

因为在任何地方都能购买到，所以旅行时很方便。

但在低温环境下，可以拍摄的张数将减少。请在使用前使电池保温。长时间使用相机时，建议您使用可充电电池。

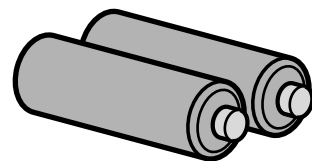

### • AA 镍电池 (市售)

这些电池不能充电。但和数码相机一起使用时，与 AA 碱性电池相比，它们可使用较长的时间。

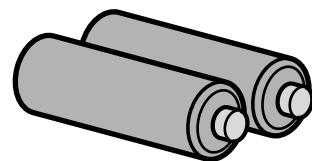

## • 镍氢电池（市售）

您可以对电池反复进行充电和放电，所以它比较经济。充电时请使用充电器（市售）。

电池可能有惰性，因此在刚购买或放置一个月以上不使用时，它可能不会立即供电。在这种情况下，请在使用前先充电两三次。即使相机不用，电池也会自动放电，因此请在使用前对电池充电。

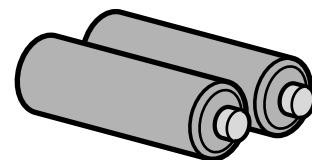

## • AA Oxyride（氢氧化镍）干电池（市售）

该电池比AA碱性干电池使用寿命长。

并且，除了电池也可以使用AC适配器（另售）（→ P. 155）。

## 不能使用的电池（干电池）

相机上不能使用下列电池（干电池）：

- 镁干电池（R6）
- 镍镉电池
- CR-V3

### 要点

#### 可以拍摄的图像数指示

电池的种类	张数
可充电电池（DB-50）	约 500 张
碱性干电池（LR6）	约 200 张

- 根据CIPA 标准张数是在23℃，间隔约30秒，2次摄影中有一次闪光摄影情况下的张数。调到节电或同步监控模式时，能增加摄影张数）。
- AA 碱性电池的射击的数字（LR6），它由Matsushita Battery Co. 使用AA 碱性电池。
- 张数是大概的基准。设定或回放时的操作时间越长，能够拍摄的张数越少。

### 参照



- 安装充电电池时→ P. 21
- 使用 AC 适配器时→ P. 155

## 注意事项





- 如果相机长时间不用，请将电池取出。
- AA碱性电池 (LR6) 的使用寿命取决于电池的品牌和自生产日期以来的保存时间。另外，碱性电池的寿命在低温时变短。
- 镍氢电池出厂时是不充电的，使用前请对电池充电。  
刚刚购买的电池或进行长期保管的电池，电量有可能会不足，请进行充电后使用。详细请参阅充电器的使用说明书。
- 操作后电池可能会很热，关闭相机请在取出电池之前使其充分冷却。

## 电池余量的显示

液晶显示屏的左下部显示电池余量的标记。快用完电池时，请更换新的电池。

电池标记	说明
	电池充足。
	电池余量减少，请准备新的电池。
	电池余量快用完，请更换新的电池。

## 注意事项

- 如果您使用镍氢电池，可能不会显示  也可能立即显示  或  这取决于电池类型和环境条件。使用前请检查手边的电池。
- 如果使用 AC 适配器，可能会显示 。这并不表示有故障，您可以继续使用相机。



## 关于 SD 记忆卡（市售）

拍摄的静止图像记录在相机本体的内置存储器或 SD 记忆卡（市售）里。内置存储器的容量大约是 28MB。需要记录大量图像、影像、声音时，以及需要拍摄高品质图像时，建议使用大容量的 SD 记忆卡。

### 要点

#### 关于记录位置

没有插入记忆卡时，相机将图像记录在内置存储器中；插入了记忆卡时，相机将图像记录在记忆卡上。

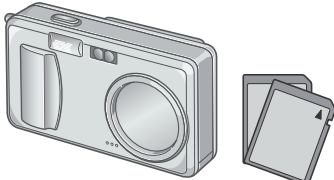
无 SD 记忆卡时	安装 SD 记忆卡时
	
记录在内置存储器上	记录在 SD 记忆卡上

### 注意事项

- 已安装 SD 记忆卡时，即使 SD 记忆卡容量已满，也不记录在主机存储器上。
- 请注意不要弄脏记忆卡的金属端子部分。

### 要点

#### 如何防止错误删除图像

将卡的写入禁止开关拨至 [LOCK]，就无法删除和进行格式化。

解除后（开关恢复原来位置）又能够进行删除和格式化。

记录了重要数据时，请拨至 [LOCK]。

您不能在 LOCK 状态下拍摄图像，因为不能在卡上记录数据。

拍摄时请解锁。

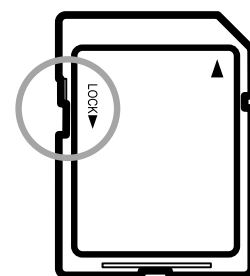

### 参照

- 回放时切换 SD 记忆卡和内置存储器 → P. 42
- 可以记录的张数 → P. 159

## 给可充电电池充电

可充电电池在使用前需要进行充电。

### 1. 插入电池，并确保电池上的⊕ ⊖ 标记与电池充电器上的⊕ ⊖ 标记一致。

电池的标签朝上。

### ! 注意事项

注意⊕ ⊖ 极不要颠倒。

### 2. 将电源线插头插入电源插座。

充电开始，且充电器指示灯如下显示充电进程。充电完成后，从电源插座上拔下电源线的插头。

充电时间因电池的电量而异：

充电器指示灯	说明
点亮	开始充电
熄灭	充电完成
闪烁	电池充电器或电池故障（请从电源插座上拔下电源线插头，然后从电池充电器中取出电池。）

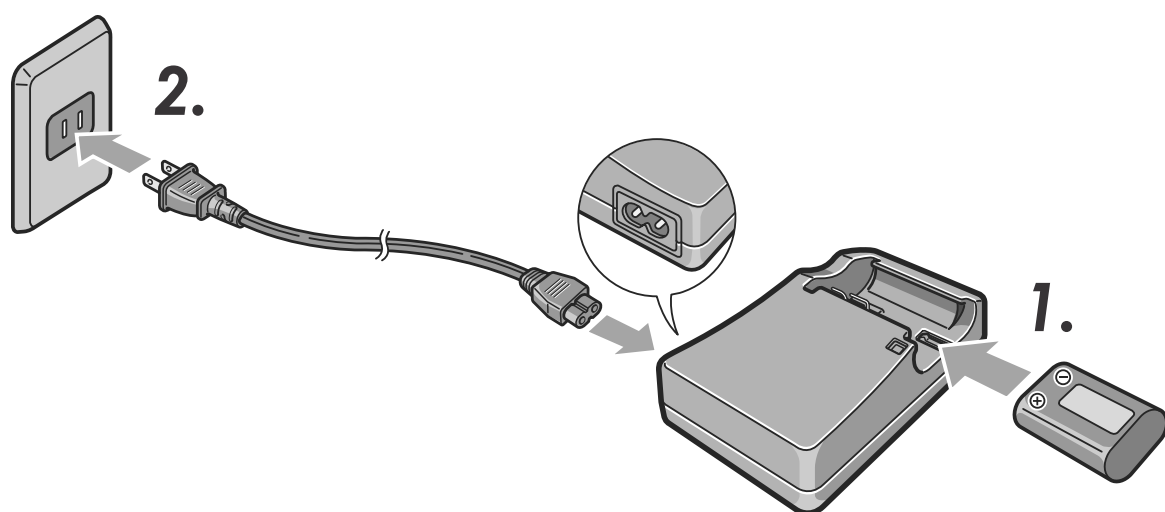

## 插入可充电电池和 SD 记忆卡

充电电池（DB-50）是适用于本相机的。它使用时间长，而且可以通过充电反复使用，令使用非常方便。

如果您已经用了本相机，请在装入电池前确认相机的电源是关闭的。

### 1. 依箭头方向推动电池 / 记忆卡盖，打开盖板

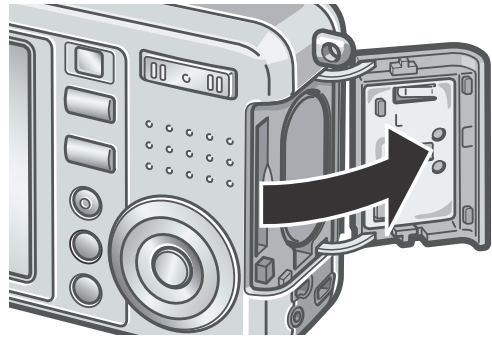
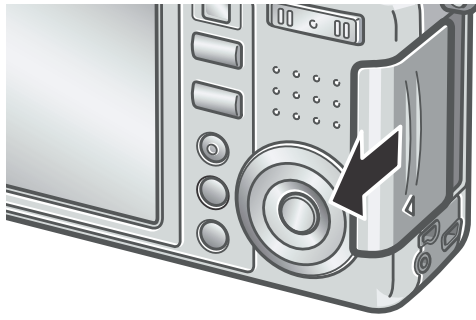

### 2. 注意SD记忆卡的方向，将卡插入至底部，直到发出「喀喳」声为止 应先插入可充电电池。

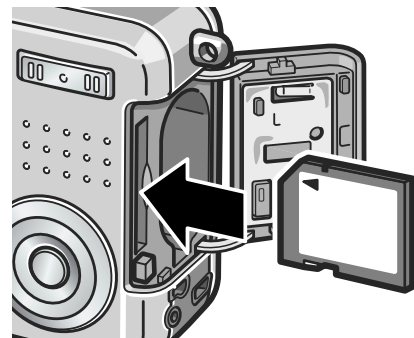

### 3. 插入可充电电池

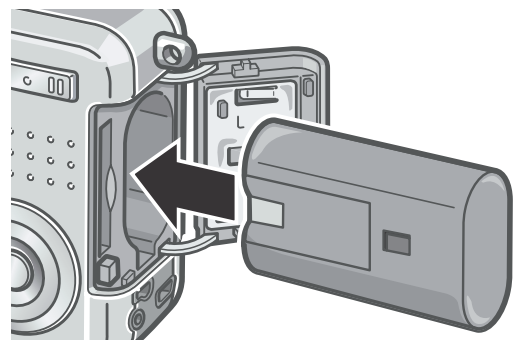

#### 4. 依箭头方向推动电池/记忆卡盖，关闭盖板

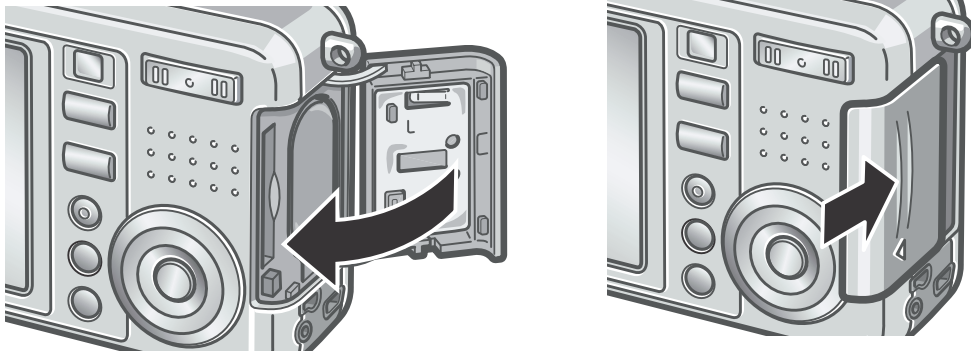

#### ! 注意事项

- 长期不使用相机时，请取出电池后收藏保管。
- 请将取出的电池存放在阴凉干燥的地方。
- 充电时，请使用专用电池充电器。

#### 充电电池的充电时间

DB-50	大约 3 小时 (25°C)
-------	----------------

#### 📁 参照

格式化 SD 记忆卡时 → P. 108



## 插入干电池（市售）

如果您已经用了本相机，请在取出SD记忆卡前确认相机的电源是关闭的。

### 1. 依箭头方向推动电池 / 记忆卡盖，打开盖板

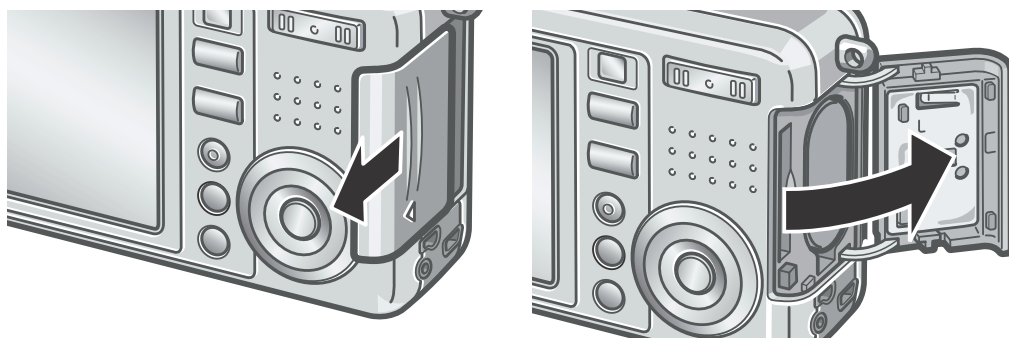

### 2. 注意电池的方向，放入2颗电池

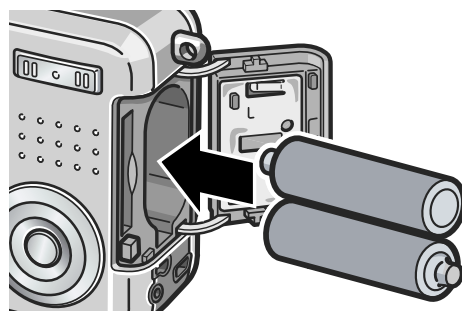

### 3. 依箭头方向推动电池 / 记忆卡盖，关闭盖板

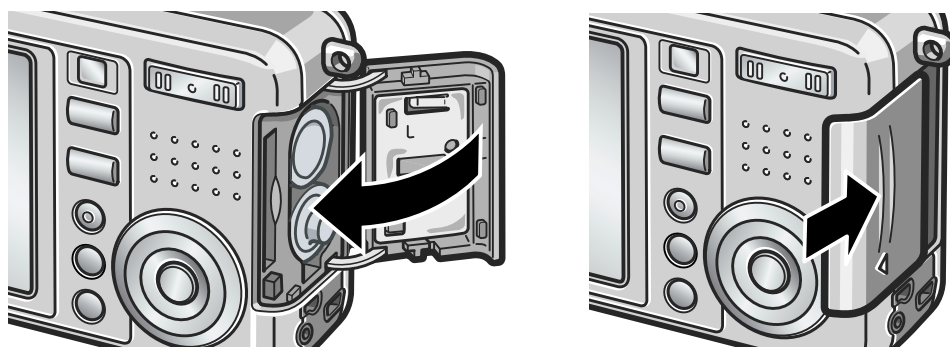

## 打开 / 关闭电源

### 打开电源

#### 1. 滑动电源开关，打开镜头盖

响起启动音，自动对焦 / 闪光灯指示灯闪烁数秒。

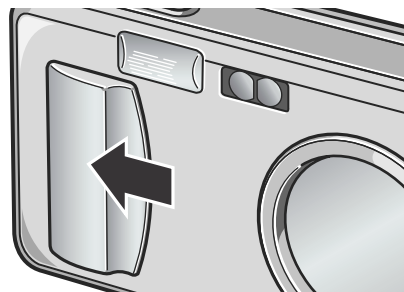

#### 使用回放模式时

关闭镜头盖按下回放按钮时，回放模式状态下电源被打开，相机可以在回放模式下使用。

### 关闭电源

#### 1. 滑动电源开关，关闭镜头盖

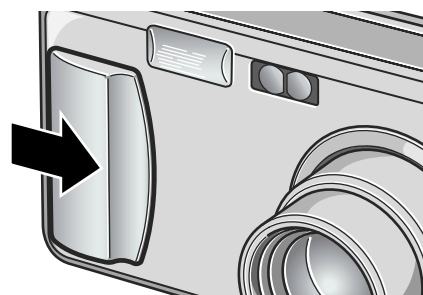

### ! 注意事项

当启用闪光灯时，相机从打开电源到准备拍摄所需的时间比禁用闪光灯时所需的时间要长。

### 📄 要点

#### 关于自动关闭电源

在设定的时间内不进行相机按钮的操作时，为了节省电源自动将电源关闭（自动关闭电源）。想继续使用相机时，先将镜头盖关闭，再重新滑动打开镜头盖。

### 📁 参照

更改自动关闭电源设定时 → P.112

## 设定显示语言

第一次打开相机的电源时，会表示设定显示语言（液晶显示屏上表示的语言种类）的画面。设定显示语言后，出现设定日时（图像上加印日期时间的设定）的画面。首先请设定这些内容。刚开始不设定这些内容也可以进行摄影，不过请务必进行显示语言和日期时间的设定。这些设定，可以从安装画面上进行设定。

### 要点

调整模式转盘至安装，可以显示安装画面。

### 1. 购入后，第一次打开电源

取消设定时，按 MENU 按钮。

按下 MENU 按钮时，取消显示语言的设定，显示日时的设定画面。

### 2. 按下 ▲▼◀▶ 按钮，选择设定值

### 3. 按下 OK 按钮

设定显示语言，显示日时的设定画面。



### 参照

从安装画面设定显示语言和日时，请参阅「更改显示语言（LANGUAGE）」、「设定日期时间」。



## 调整日期

第一次打开电源时，出现设定日期的画面。

### 1. 按下 ▲▼◀▶ 按钮，设定年/月/日/时/分

使用 ▲▼ 按钮更改数值，使用 ◀▶ 按钮移动项目。



出厂设置

### 2. 在 [格式] 上选择日期的显示形式

使用 ▲▼ 按钮选择格式。

### 3. 确认画面下的显示，按下 OK 按钮

日期被设定。



## 要点

取出电源大约 1 周后，设定的日期、时间会消失，请重新进行设定。

## 参照

- 修改日期设定时 → P. 117
- 关于输入日期进行摄影 → P. 75

DISP.

## 各种摄影方法

按下DISP. 按钮，可以切换标记的显示/不显示等，更改画面的表示状态。

DISP. 按钮，每按下一次，切换直方显示→坐标显示→无显示→液晶显示屏关→标记显示→直方显示→...

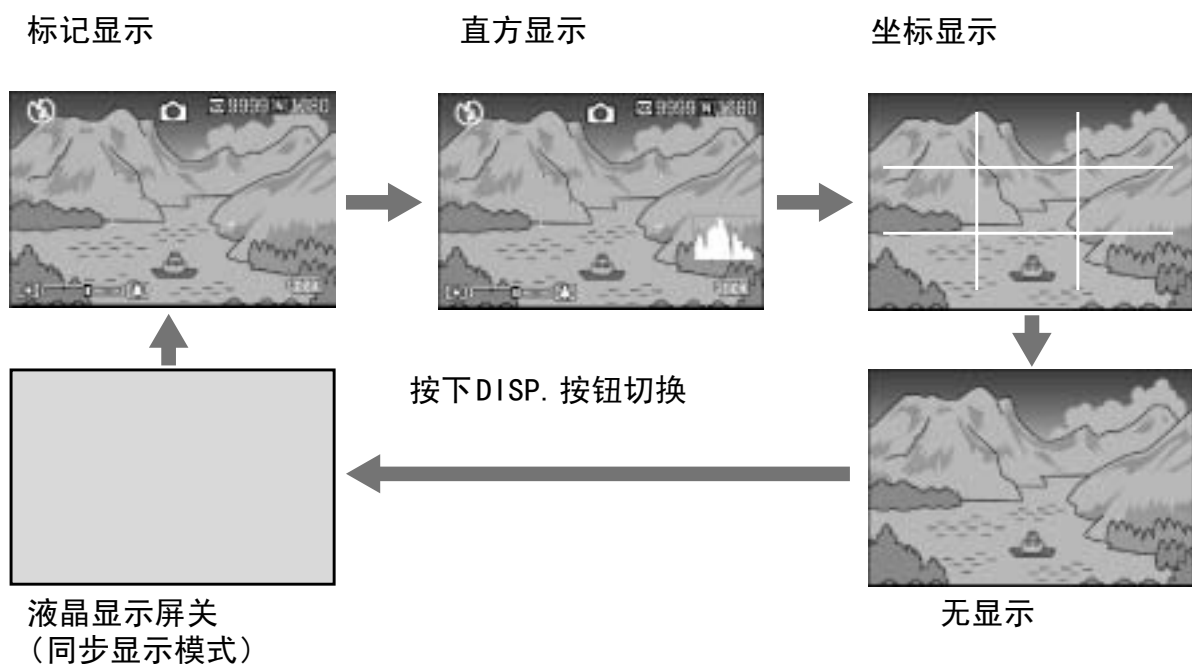

## 将液晶显示屏调整到最大亮度

按住DISP. 按钮，将显示屏亮度调到最大。

当亮度达到最大值后，按住DISP. 按钮，使亮度返回到[显示屏亮度调节]中设定的级别。(P. 110)

### 用语说明

#### 坐标显示

液晶显示屏上显示摄影辅助线，不会显示在实际的图像上。

#### 同步显示模式

不操作相机时关闭LCD显示屏的功能。该模式可有效节约电力消耗。用该模式，半按下快门释放按钮打开LCD显示屏，全按下快门释放按钮在液晶显示屏上显示拍摄图像，然后关闭LCD显示屏。

## 关于直方图显示

设定为直方图显示时，液晶显示屏的右下部表示柱状显示。

直方图显示，纵轴显示像素数，横轴从左为，柔和（暗）、中间值、明亮（亮），是可调节的图表。

灵活运用直方图显示，观看液晶显示屏的方法，不受周围亮度的影响判断图像的亮度。并且，可以防止图像变黄变黑。直方图显示，仅右侧为山状图表，其它无变化时，图像的光线最强处像素变多，成为曝光过度的图像。



并且，仅左侧为山状图表时，阴影部分像素变多，成为曝光过少的图像。进行曝光补偿，适当地调整曝光值。



### 要点

- 显示在 LCD 显示屏上的柱状图仅用作参考。由于拍摄条件（环境光照太暗，需要闪光灯等）不同，柱状图中指示的曝光等级可能与拍摄图像的亮度不相符。
- 曝光补偿有其局限性。它不一定能达到最佳的可能效果。
- 峰值在中间的柱状图不一定能提供符合您特定要求的最佳效果。例如，如果您想获得不足曝光或过度曝光，就需要进行调节。

### 参照

关于曝光补偿 P. 76

准备就绪后，试一下摄影。

## 如何握住相机

请按下面的说明握紧相机，以便获得最佳的拍摄效果。

### 1. 两手紧握相机，两肘轻轻贴在身体上

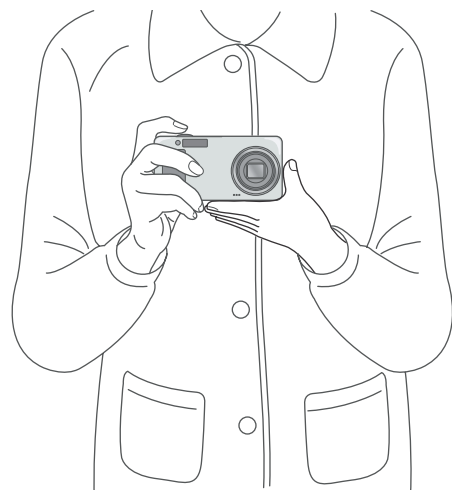

### 2. 手指放在快门按钮上

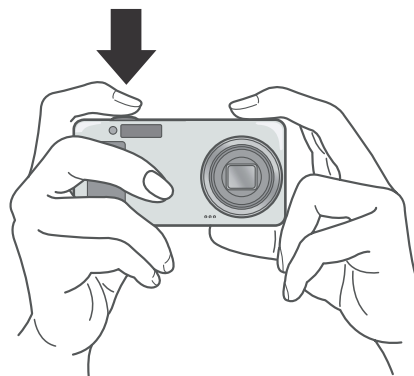

### 要点

手指和头发、腕绳等不要挡住镜头和闪光灯发光部。

## 防止相机抖动

如果在按下快门按钮时晃动相机，静止图像可能会不清晰（由于相机晃动）。

显示在液晶显示屏上的  标记表示在当前的拍摄条件下应避免相机晃动。

为防止相机抖动，请使用三脚架或用双手紧握相机进行拍摄。  
在下列情况下，相机可能发生抖动，请注意：

- 不使用闪光灯，在昏暗处进行摄影时
- 使用慢速同步模式进行摄影时 (P. 38)
- 当使用变焦功能时

如果出现相机抖动标记 ，请试着采取以下措施：

- 使用闪光灯（将相机设为强制闪光模式）(P. 38)
- 提高 ISO 感光度 (P. 79)
- 使用延时自拍功能 (P. 84)





## 捕捉瞬间的摄影方法（完全按下）

快门按钮分为2阶段。

一下子完全按下快门按钮的摄影方法叫“完全按下”，按下一半的摄影方法叫“按下一半”。

完全按下摄影时，进行高速对焦，所以不会放过任何摄影机会。

### 1. 滑动电源开关，打开镜头盖，打开电源

关于打开电源的方法→ P. 24。

### 2. 将模式选择开关切换到

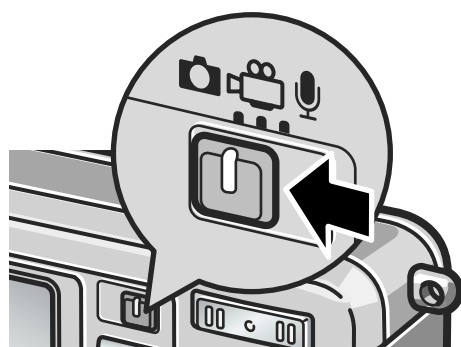

### 3. 在被摄物体位于液晶显示屏中央时，按下一半快门按钮



### 4. 被摄物体放置中央后，轻轻地完全按下快门按钮

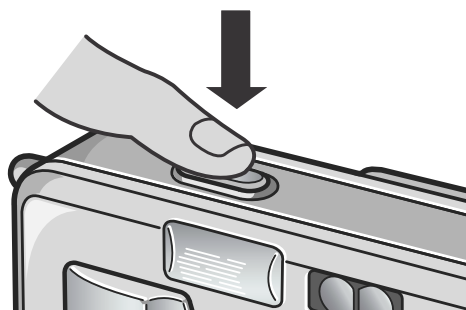

### 要点

- 拍摄的静止图像以静止状态在液晶显示屏上显示，并进行记录。(P. 115)
- 完全按下时，容易引起手抖动，请用两手握紧相机进行摄影。



## 确认对焦进行摄影（按下一半）

使用按下一半的摄影方法时，按下一半后，相机自动对焦，当完全按下快门按钮就可以摄影。

拍摄被摄物体不在中央的图像时非常方便（P. 34）。

### 1. 滑动电源开关，打开镜头盖，打开电源

关于打开电源的方法→ P. 24。

### 2. 模式切换盘调整至

### 3. 观察液晶显示屏或取景器决定构图

### 4. 在屏幕的中央部进行对焦，所以把想拍摄的被摄体放到屏幕的中央部之后，按下一半快门按钮

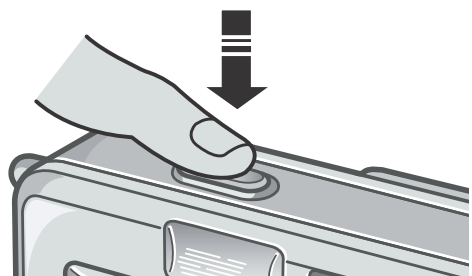
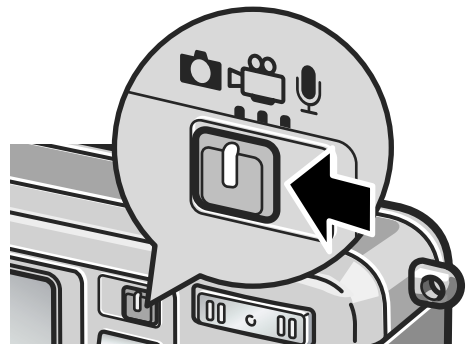

对准焦点时，曝光、白色平衡被固定。如果不能自动对焦，液晶显示屏中央的框变红，且液晶显示屏右上方的自动对焦 / 闪光灯指示灯呈绿色闪烁。

自动对焦 / 闪光灯指示灯

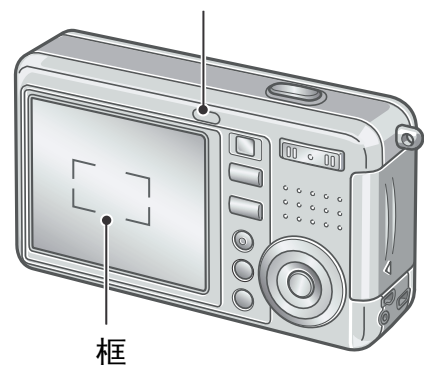

框

	框的颜色	自动对焦 / 闪光灯指示灯
对焦前	白色	关
对准焦点时	绿色	开（绿色）
没有对准焦点时	闪烁（红色）	闪烁（绿色）

在对焦位置会出现一个框（绿色）。  
在某些情况下，可能会出现几个框。



## 参照

如果在超微距摄影时，要指定对焦位置，请使用 AF 目标移动功能。（P. 83）

## 5. 轻轻地完全按下快门

已拍摄的图像，瞬间以静止状态在液晶显示屏上显示，并进行记录。

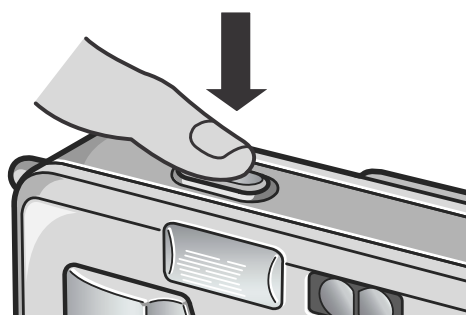

## 要点

- 为防止手抖动，按下快门按钮时，请轻轻地按下。
-  标记表示相机晃动。使相机保持静止，然后再进行对焦。
- 在昏暗的地方拍摄时，相机为了提高对焦的性能（自动对焦的精度），闪光灯在摄影之前有可能预备发光。但是，闪光灯模式处于禁止发光的设定时，不进行预备发光。
- 安装画面中 [确认图像时间] 处于关设定时，液晶显示屏中无法显示图像。

## 参照

更改图像确认时间 → P. 115

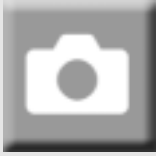

## 被摄物体处于中央位置时（预对焦摄影）

被摄物体不处于构图的中央位置时，对焦后决定构图（预对焦）。

例：对焦于人物，拍摄城堡的背景时：

想摄影的范围

想对焦的被摄体

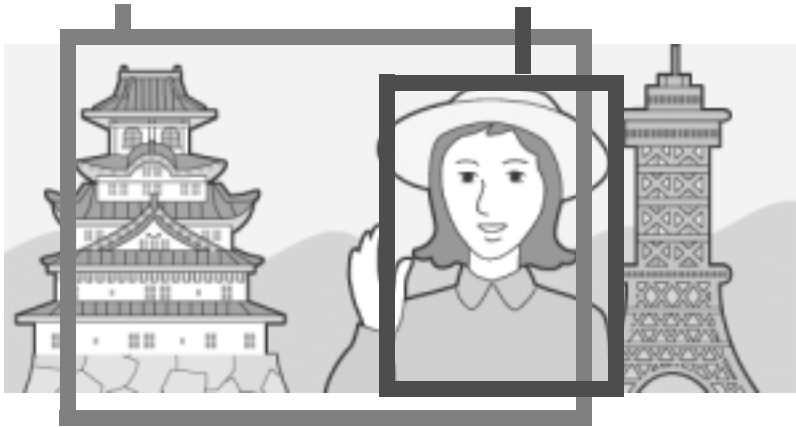

最后的图像

1. 滑动电源开关，打开镜头盖，打开电源

关于打开电源的方法→ P. 24。

2. 模式切换盘调整至

3. 在被摄体位于液晶显示屏中央时，按下一半快门按钮

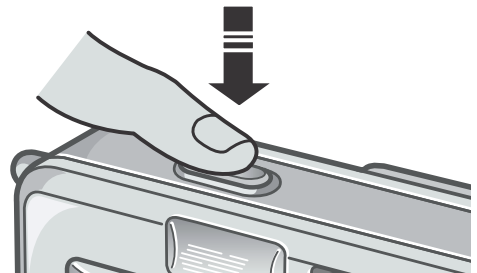
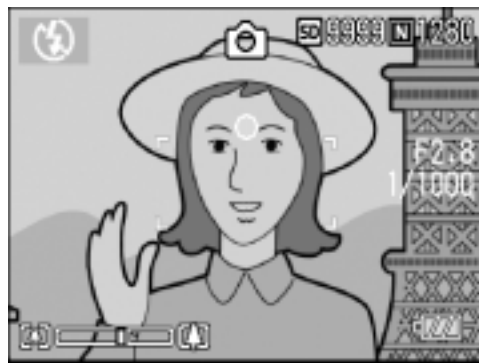

4. 在快门按下一半的状态下，移动相机决定构图



5. 轻轻地完全按下快门

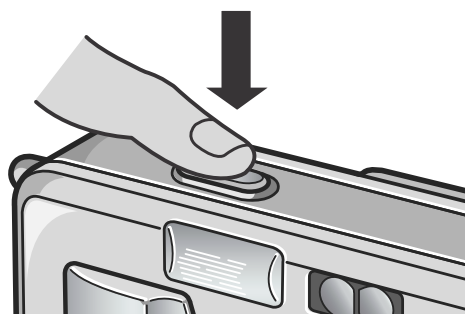

## 要点

特写摄影时，使用 AF 目标移动功能，可以不移动相机进行预对焦摄影。使用三脚架时也很方便。

## 参照

- 关于超微距摄影 → P. 37
- 关于 AF 目标移动功能 → P. 83



## 使用变焦进行摄影

使用 [◀] (广角: W) / [▶] (望远: T) 按钮, 能够在不改变至被摄物体的距离的情况, 改变被摄物体的大小进行摄影。按下 [◀] 按钮, 液晶显示屏及取景器的可视范围变宽。按下 [▶] 按钮, 液晶显示屏及取景器中看到的被摄物体变大。

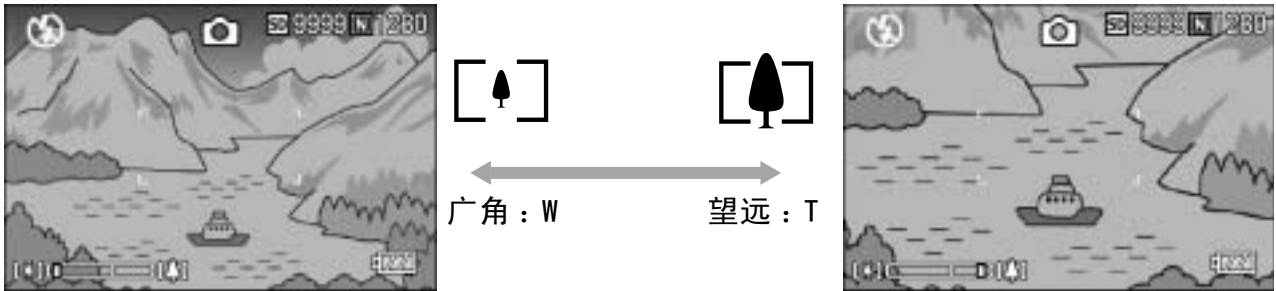

1. 在能够摄影的状态下, 按下 [◀] 按钮和 [▶] 按钮

在液晶显示屏的变焦区能够确认变焦的情况。

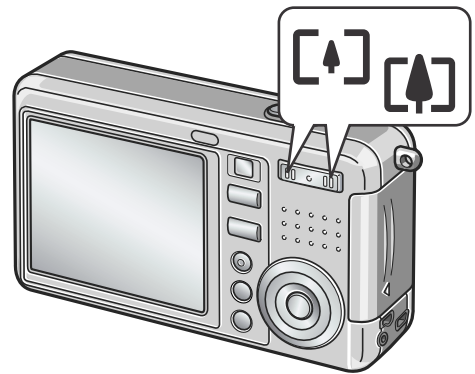

2. 决定构图后, 按下一半快门按钮
3. 完全按下快门按钮



### 要点

#### 使用数字变焦

使用数字变焦时, 按下 [▶] (望远) 按钮可以把被摄体放大为比设定的倍率 (最大 4.8 倍) 更大 (最大 3.6 倍)。

使用数字变焦时, 变焦栏上显示的变焦在 [▶] (望远) 侧时, 先放开 [▶] 按钮, 再继续按下 [▶] 按钮并保持。



## 近接摄影（超微距摄影）

用 （超微距）按钮能够使镜头接近被摄物体进行摄影（超微距摄影）。

最短能够接近至1cm，进行花和昆虫等小的被摄物体的摄影时非常方便。



### 1. 在能够摄影的状态下按下 按钮

液晶显示屏能够显示 .

### 2. 决定构图并按下一半快门按钮

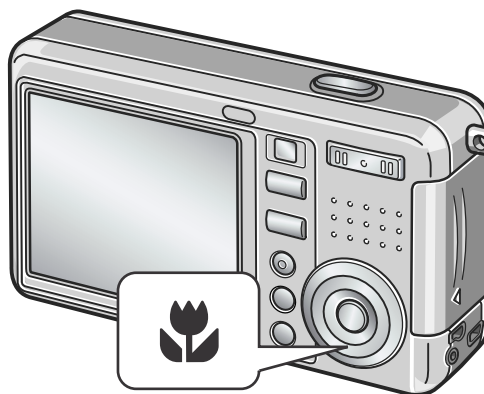

### 3. 完全按下快门按钮

解除超微距模式，请再次按下  按钮。



## 要点

- 使用变焦时，能够在从镜头前到以下距离之间进行超微距拍摄：  
广角时 (W)：镜头前 1 cm 左右  
望远时 (T)：镜头前 13 cm 左右
- 进行超微距摄影时，请用液晶显示屏确认被摄体。
- 超微距摄影时，可以使用不移动相机只按相机的按钮进行预对焦摄影的AF目标移动功能进行摄影。使用三脚架时非常方便。（→ P. 83）



## 使用闪光灯

使用⚡（闪光灯）按钮，能够进行闪光灯模式的切换。购买时，被设定为禁止发光。

ISO感光度设定为AUTO的状态时，闪光灯的光可以达到的距离（从镜头前端）大约是0.2～2.7m(W)，0.13～2.1m(T)。

### 闪光灯模式的种类

	禁止发光	不进行闪光。
	自动	被摄物体黑暗时，自动进行闪光灯的闪光。逆光状态下进行闪光。
	减轻红眼	人物摄影时，减轻人眼变红的现象。
	强制闪光	摄影时必须进行闪光灯的闪光。
	慢速同步	快门速度变慢，进行闪光。适合拍摄夜景中的人物肖像。建议使用三脚架。

### 1. 模式切换盘调整至

### 2. 按下⚡（闪光灯）按钮，切换闪光灯模式

液晶显示屏的中央，瞬间显示闪光灯模式的标记后，左上部显示闪光灯模式的标记。

开始充电。在闪光灯充电中液晶显示屏消失，闪光灯的指示灯闪烁。充电完成时，闪烁的指示灯变化成亮灯，则可以进行摄影。

### 要点





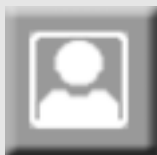

- 按下⚡（闪光灯）按钮进行更改前，保持设定内容。
- 动画、连续摄影时，进入禁止闪光模式。
- 在昏暗的地方拍摄时，相机为了提高对焦的性能（自动对焦的精度），闪光灯在摄影之前有可能预备发光。但是，闪光灯模式处于禁止发光的设定时，不进行预备发光。
- 使用锂电池时，闪光灯充电中，液晶显示屏不显示。







## 配合背景进行摄影

使用 SCENE 模式，有 6 种摄影模式可供选择，并能自动地用适合各种背景的设置进行拍摄。

	肖像	人物摄影时使用。
	运动	动态物体摄影时使用。
	远景	绿色和蓝天多的景色摄影时使用。
	夜景	拍摄夜景时使用，也能拍摄人物。
	文字	捕获文字图像（例如开会时写在白板上的注释）时使用。
	高感光度	在微暗的环境中摄影时使用，液晶显示屏也容易观察。

1. 模式切换盘调整至 

2. 按下  按钮

显示静止图像模式选择画面。



3. 按下  按钮，移动到 SCENE 菜单上

4. 按下  按钮，移动橙色框的显示，选择模式



## 5. 按下 OK 按钮

液晶显示屏上部显示模式标记。



## 6. 按下快门按钮

按下 ▲ 按钮，显示静止图像模式的选择画面，可以更改模式。

返回通常模式时，在静止图像模式的选择画面上按下 ▲ 按钮，选择 [通常摄影]，按下 OK 按钮。

### 要点

在夜景模式下，当满足以下所有条件时，闪光灯工作：

- 闪光灯设为自动。
- 由于周围环境昏暗，必须使用闪光灯。
- 附近有人影或其它物体。

### 参照

- 想更改图像质量和图像尺寸时 → P. 60
- 文字模式下，想更改文字浓度时 → P. 82
- 场面模式中的摄影设定菜单项目列表 → P. 157
- 关于 SCENE 模式的功能的组合 → P. 156











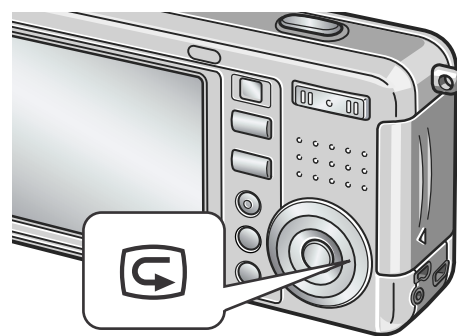



## 立即确认已拍摄的图像（快速浏览）

能够利用液晶显示屏立即浏览已拍摄的图像。  
摄影效果不好时，能够当场删除。

### 1. 在摄影模式的设定下、按下 （快速浏览）按钮

液晶显示屏上显示最后拍摄的图像。



快速浏览时	
 按钮	返回场面模式。
 按钮	放大所显示的静止图像。按下     按钮，您可以在所显示的图像之间移动。
 按钮	按下  按钮，缩小所显示的静止图像。
OK 按钮	 按钮时，以最大的放大率显示静止图像，或返回原始大小。
 按钮	删除当前显示的文件。按下  按钮时，出现一条消息警告将删除文件。选择 [删除]，然后按下 OK 按钮。

### 要点

- 一旦关闭电源后，即使按下  按钮，也无法显示已经摄影的图像。
- 快速浏览使用文字模式（→ P. 39）拍摄的图像时，有可能会比实际图像画面质量会差。



## 浏览已拍摄的图像

使用回放模式，可以确认静止图像，也可以删除或放大显示静止图像。

### 1. 按下回放按钮

切换回放模式，显示最后一张拍摄的静止图像。

通过 ◀▶ 按钮，能够按顺序浏览图像。

从回放模式返回静止图像模式（或动画模式 / 声音模式）时，再按一下回放按钮。

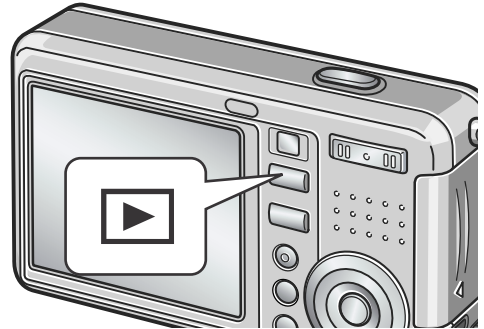

上一张



下一张



### 要点

#### 关于回放模式下打开电源

在电源关闭的状态（关闭镜头盖的状态）下按下回放按钮时，回放模式下电源将被打开。

不进行摄影时，在此状态下可以进行静止图像等的回放，或设定安装菜单。

#### 关于回放位置

没有安装 SD 记忆卡时，从内置存储器开始回放，已安装 SD 记忆卡时，从 SD 记忆卡开始回放。



### 参照

- 回放动画时 → P. 91
- 回放声音时 → P. 93
- 回放附带声音图像时 → P. 74



## 回放三张浏览

回放画面可分割为三张图像。在三张浏览的画面中，可以选择一张静止图像进行放大或删除。

### 1. 按下回放按钮

显示最后一张拍摄的静止图像。

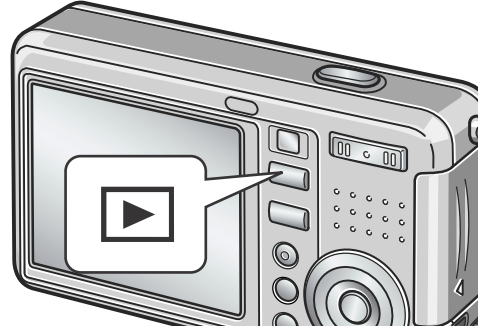

### 2. 按下 (分割画面显示) 按钮

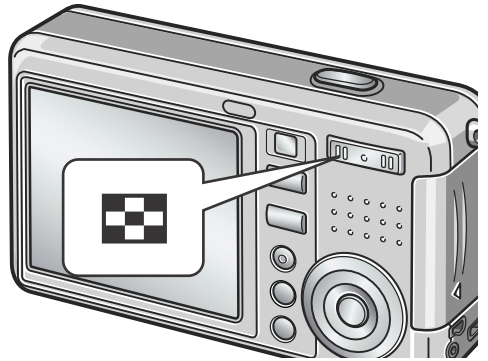

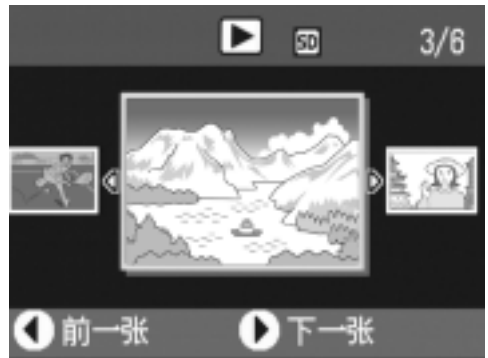

画面变为三张浏览。中央的大框内显示已选中的静止图像。

在文字模式下摄影的文件带蓝色框。



要切换至一张显示：

1. 按  按钮选择静止图像
2. 按  (放大显示) 按钮或OK按钮

## 回放时的画面切换

回放画面按如下顺序改变：



### 要点

如果在三张浏览时，执行以下操作，操作完成后，显示画面会返回平常的回放画面（一张显示）。

- 删除 (P. 49)
- 显示菜单 (P. 94)
- 回放动画 (P. 91)
- 回放声音 (P. 93)

### 参照

关于删除不想要的图像的方法 → P. 49



## 分割浏览（分割画面显示）

能够对已拍摄图像进行分割（每12张）浏览。  
能够删除选择的图像，或进行1张显示。

### 1. 按下回放按钮

显示最后一张拍摄的静止图像。

### 2. 按下 （分割画面显示）按钮

画面变为三张浏览。

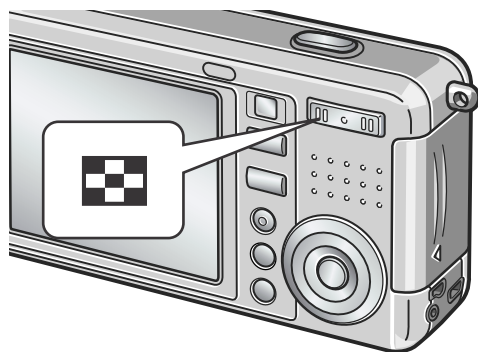

### 3. 按下 （分割画面显示）按钮

画面分成12份，同时显示12张静止图像。

选择的图像

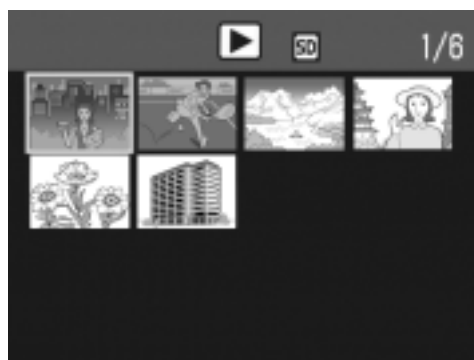

## 一张显示

### 1. 使用 按钮，选择图像

### 2. 按两次 （放大显示）按钮，或按OK按钮



## 参照

- 删除不要的图像 → P. 49
- 关于如何切换到三张浏览的方法 → P. 43



## 放大显示图像

可以将显示中的图像放大。

图像尺寸为 2560x1920 和 2048x1356 时可以放大至 8 倍，1280x960 时可以放大至 6.7 倍，640x480 时可以放大至 3.4 倍。

### 1. 按下回放按钮

显示最后的已拍摄图像。

### 2. 按下 ◀▶ 按钮，显示想放大显示的静止图像

### 3. 按下 Q (放大显示) 按钮

图像被放大。

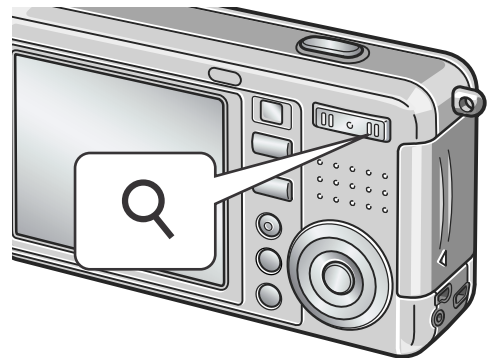

放大显示时	
Q 按钮	放大所显示的静止图像。按下 ▲▼◀▶ 按钮，您可以在所显示的图像之间移动。
⏪ 按钮	按下 Q 按钮，缩小所显示的静止图像。
OK 按钮	以最大的放大率显示静止图像，或返回原始大小。



# 利用电视机画面浏览

能够在电视机的画面中显示并浏览已拍摄的图像和动画。电视机的画面可显示和液晶显示屏相同的内容。

要用电视机观看，请用随相机提供的视频连接线将相机连接到电视机上。

利用电视机浏览图像和动画，进行如下操作。

## 1. 将视频连接线牢固地连接到电视机的视频输入端口

这时，视频连接线的白色插头插进电视机的音声输入端子（白色），黄色的插头插进电视机的映像输入端子（黄色）里。

映像输入端子（黄色）

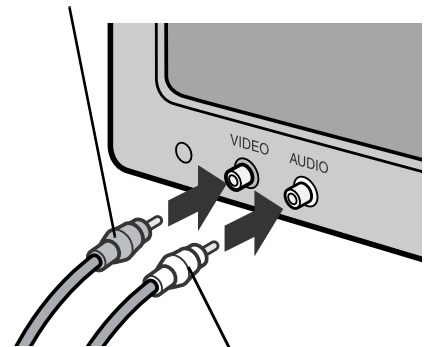

音声输入端子（白色）

## 2. 确认相机的电源已关闭

## 3. 牢固连接视频输入端子和视频连接线

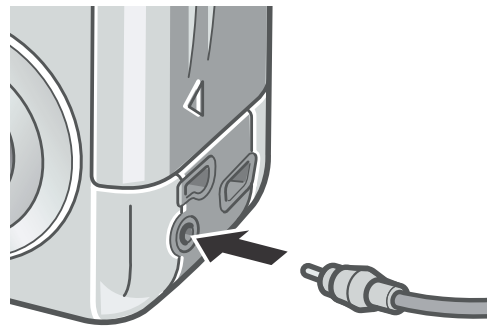

## 4. 电视机进入[视频]显示的状态（输入模式为[视频]）

详情请参照电视机的说明书。

## 5. 滑动电源开关打开镜头盖，或按下回放按钮打开电源

视频连接线连接相机时，液晶显示屏为关，扬声器也不响声音。

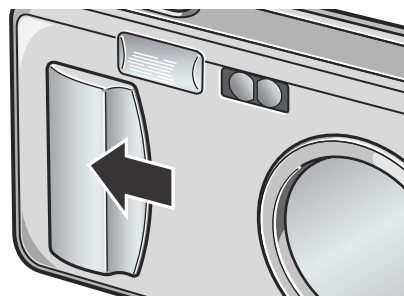

### 要点

- 视频输入端子和视频连接线连接时，可以将摄影的内容录制到录像带上。
- 电视机等机器中的回放方式设定为 NTSC 方式（日本等国使用）。连接机器为 PAL 方式（欧洲等国使用）时，请在相机的安装菜单设定为 PAL 方式后再进行连接。

### 参照

更改视频方式的设定时 → P. 119



## 删除不想要的图像

能够从SD记忆卡或内置存储器内删除不要的图像和拍摄失败的图像。

能够利用以下3种方法进行删除。

- 删除单件（1张）
- 删除全部
- 一次删除所选文件

1. 按下回放按钮
2. 删除一张图像时，按下◀▶按钮选择想删除的静止图像
3. 按下🗑️（删除）按钮
4. 按下▲▼按钮，选择[删除单件]或[删除全部]  
选择[单件文件]时，按下◀▶按钮，可以选择想删除的静止图像。
5. 按下OK按钮

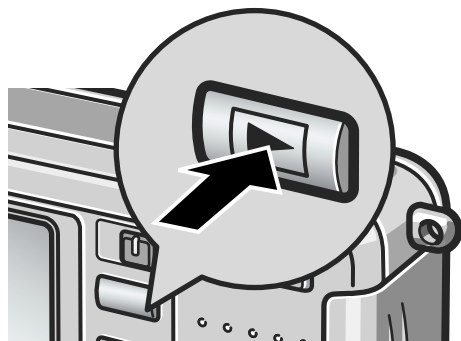

### [删除单件] 时

显示处理中的信息。删除完后，返回程序4.

### [删除全部] 时

显示删除的确认画面，按下▶按钮，选择[是]，按下OK按钮

### 📌 要点





在三张浏览画面中（请参阅 P. 43），可以在中央显示一张静止图像，然后按🗑️（删除）按钮将其删除。



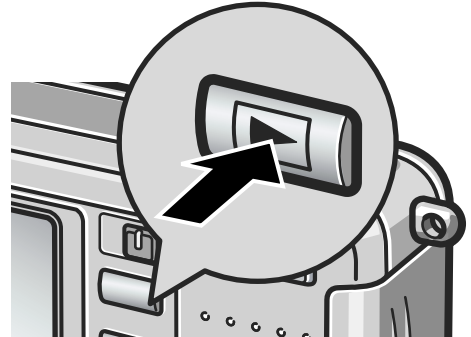

## 一次删除所选文件

1. 按下回放按钮
2. 按2次  (分割画面显示) 按钮  
画面分成 12 份, 同时显示 12 张静止图像。



3. 按下     按钮, 选择希望删除的图像, 按下  (删除) 按钮  
图像的左上部显示回收箱的标记。



4. 重复程序3., 选择所有希望删除的图像  
选择错误时, 再次按  (删除) 按钮可以解除。
5. 按下 OK 按钮
6. 按下  按钮, 选择 [是], 按下OK按钮  
显示删除中的信息, 删除结束后, 返回分割浏览画面。

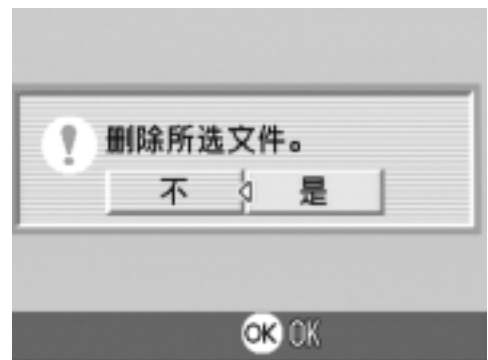

# 第 2 章

## 各种摄影方法・想回放时

使用直接打印机能打印.....	52
各种摄影方法.....	57
连续摄影.....	85
拍摄・回放动画.....	89
记录・回放声音.....	92
回放模式时的其他功能.....	94

# 使用直接打印机能打印

## 关于直接打印机能

直接打印机能，是用USB连接线连接相机和打印机，直接打印相机内的图像的功能。可以不使用电脑，直接方便地打印图像。



### 注意事项

- 不能打印动画（.AVI）。附属语音图像（.JPG和.WAV）时，只打印静止画（.JPG）。
- 文字图像（TIFF），根据您所使用的打印机有可能无法打印。并且，即使可以打印也无法保证它的质量。



### 要点

- 本相机只使用统一规格的PictBridge，进行直接打印。
- 打印机要对应PictBridge才可使用直接打印机能，详细请参阅使用中的打印机的使用说明书。
- 要在支持直接打印和PictBridge的打印机上进行直接打印，请为[USB连接]选择[初始]。

## 连接相机与打印机

连接相机和打印机时，请使用附属的USB连接线。

1. 确认相机的电源已关闭
2. 确认打印机的电源已关闭  
打印机上装好相纸，准备进行打印。
3. 将附属的专用USB连接线的一头插进打印机的USB连接口
4. 将附属的专用USB连接线的另一头插进相机的USB端子
5. 打开打印机的电源



### 要点

卸下相机与打印机的连接时，确认相机与打印机的电源已关闭，卸下USB连接线。

# 打印静止图像

图像从相机输进PictBridge对应之打印机进行打印。

没有安装SD记忆卡时，打印内置存储器内的图像；安装SD记忆卡时，打印SD记忆卡内的图像。



## 注意事项

打印完毕之前，请不要卸下 USB 连接线。



## 要点

发送时显示「打印机错误信息」时，请确认打印机的状态，调整打印机再进行打印。

## 打印 1 张或所有图像

### 1. 确认打印机的状态

显示「等待连接中...」画面。

### 2. 按ADJ. 按钮

当打印机和相机连接时，显示直接打印回放模式。

### 3. 按◀▶按钮，选择想打印的图像

### 4. 按ADJ. 按钮

### 5. 按下▲▼按钮，选择[单件文件]或[全部文件]

### 6. 按OK按钮

显示直接打印菜单。

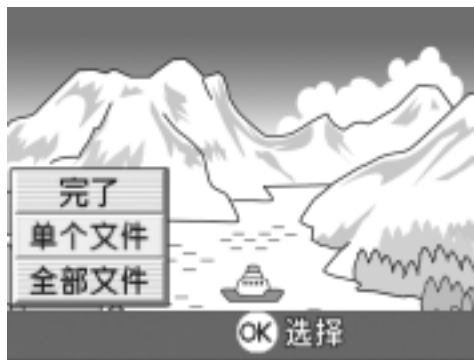
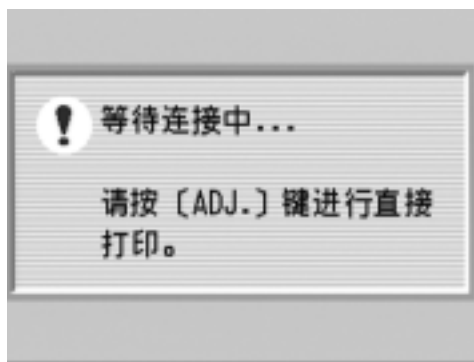

## 7. 按下 ▲▼ 按钮选择项目，按下 ► 按钮选择详细项目

没有可以选择的项目时，按 ► 按钮也不能显示详细项目。

另外，打印机上没有对应的项目时，也无法显示。

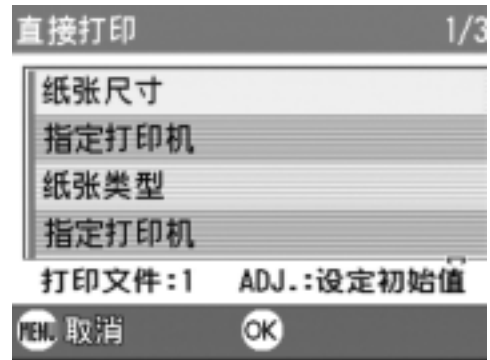

可以选择以下项目。只有打印机支持的项目才会显示出来。

名称	作用
纸张尺寸	设定打印纸尺寸。
纸张类型	设定介质类型。
版面设计	设定一张内可打印的张数。
打印日期	设定打印日期。日期的格式是安装模式上所设定的日期格式。
文件名打印	设定是否打印文件名。
最佳影像	设定是否在打印机上进行图像数据的最佳化进行打印。
固定尺寸打印	设定打印图像尺寸。
打印质量	设定打印质量。
打印形式	设定打印形式。

## 8. 按 ▲▼ 按钮选择详细项目，按 OK 按钮

显示直接打印菜单。

## 9. 反复程序 7. 和 8.，选择想更改的项目

### 📄 要点

要将设定值指定为下一次连接的默认值，单击第 7 步画面中的 ADJ. 按钮。出现右侧的画面时，选择 [ 设定 ] 并按 OK 按钮。选择 [ 解除 ] 返回到默认设置。

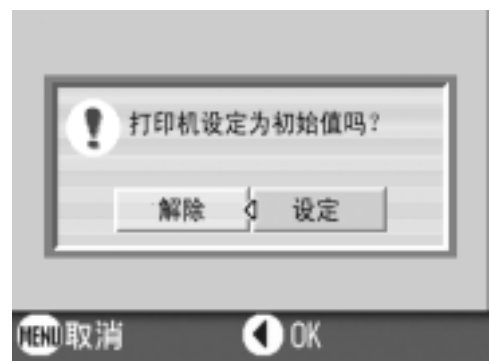



## 10. 按OK按钮

图像输入打印机内，显示「发送中」画面。

停止输入时，按 MENU 按钮。

输入完后，相机显示会返回直接打印再生模式画面，打印机开始打印。

### 一次打印所选图像

#### 1. 确认打印机的状态

显示「等待连接中...」画面。

#### 2. 按ADJ. 按钮

当打印机和相机连接时，显示直接打印回放模式。



#### 3. 按2次 (分割画面显示) 按钮

画面分成 12 份，同时显示 12 张静止图象。

#### 4. 按 按钮，选择想打印的图像

#### 5. 按OK按钮

#### 6. 按 按钮指定打印张数

按  按钮增加张数，按  按钮减少张数。

#### 7. 按 按钮，选择想打印的图像

#### 8. 按 按钮，选择打印张数

#### 9. 反复程序7. 和8.，选择想打印的所有图像，并指定打印张数

#### 10. 按MENU按钮

显示直接打印菜单。

#### 11. 按 按钮选择项目，按 按钮显示详细项目

没有可以选择的项目时，按  按钮也不能显示详细项目。

关于可以选择的项目 → P.54。

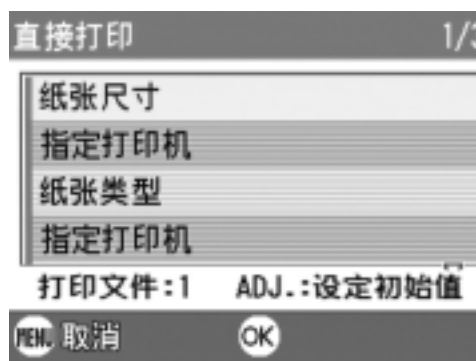
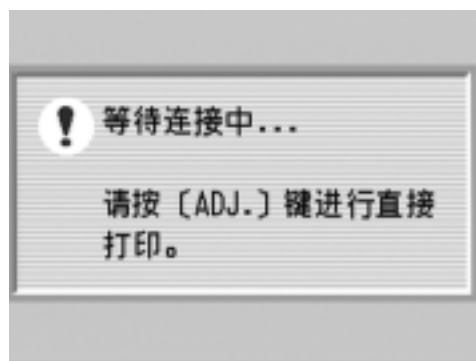

## 12. 按▲▼按钮选择详细项目，按OK按钮

返回直接打印菜单。

## 13. 反复程序11. 和12.，更改想更改项目的值

## 14. 按OK按钮

被选图像输入打印机内，并显示 [发送中] 画面。

停止输入时，按 MENU 按钮。

当所有被选之图像输入完后，相机显示会返回直接打印再生模式画面。



### 要点

- 打印显示打印机标记的静止图像 (  )。如果停止打印，请确认一下打印机的标记是否显示。
- 可以在 1 张纸张上打印多张一样的静止图像。
- 可以选择的项目随打印机的功能不同。
- 在详细项目中选择 [指定打印机] 时，以打印机的设定值进行打印。

# 各种摄影方法

## ADJ. 按钮的使用方法

使用ADJ. 按钮可以用最少的操作对曝光补偿、白平衡和ISO感光度进行设定。并且，ADJ. 按钮也可以登录除了曝光控制、白平衡和ISO感光度以外的使用频度较高的功能，以使用较少的按钮，实现较多的功能，使操作非常方便。

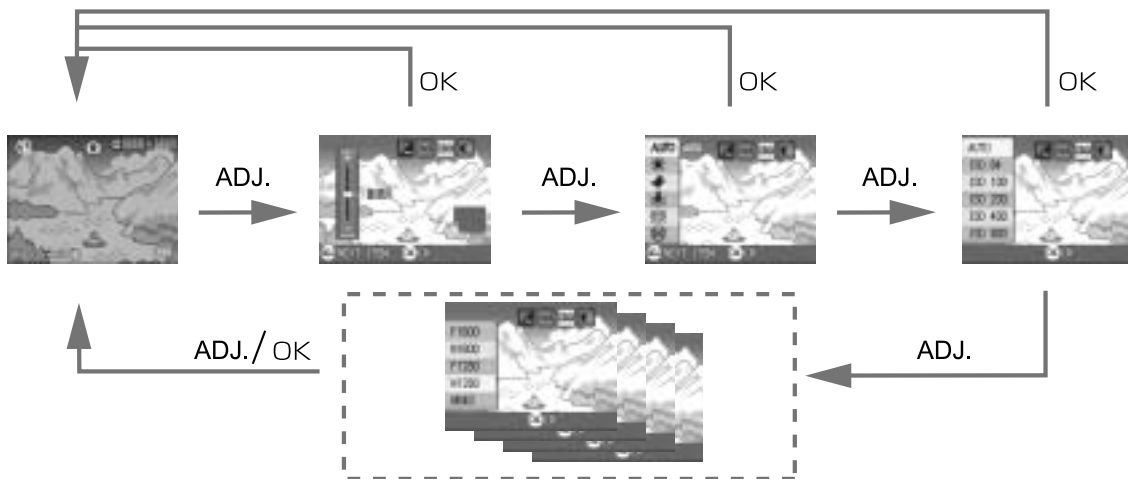

登录功能的操作，在安装画面 (P. 111) 上进行设定。

## ADJ. 按钮上可以登录的项目

SCENE 模式和动画模式时，ADJ. 按钮能设定的项目有所不同。

摄影模式	曝光补偿、白平衡、ISO 感光度
动画模式	白平衡
SCENE 模式 [ 文字 ]	文字浓度
SCENE 模式 [ 文字 ] 以外	曝光补偿、白平衡



### 参照

- 曝光补偿 → P. 76
- 白平衡 → P. 77
- ISO 感光度 → P. 79
- 文字浓度 → P. 82
- ADJ. 按钮上设定其他功能时 → P. 111

# 关于摄影设定菜单

使用摄影设定菜单时，可以设定下表的项目进行摄影。

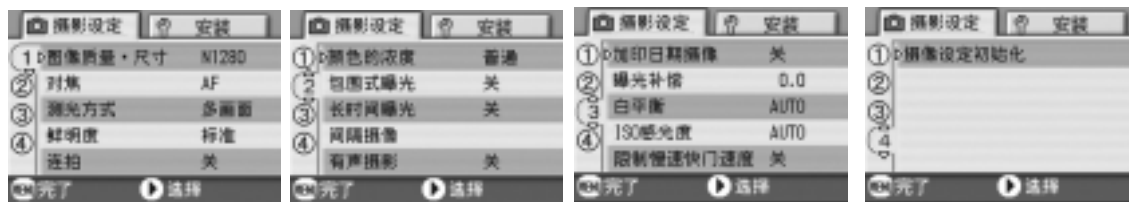

※下表的选择项目内，使用 [ ] 的值，是购买时设定的初始值。

设定项目	选择项目	参照页
图像质量·尺寸	F2560, N2560, F2048, N2048, F1280, [N1280], N640	P. 60
对焦	[AF], MF, SNAP, ∞	P. 62
测光方式	[多画面], 中央, 点测光	P. 65
鲜明度	清晰, [标准], 柔和	P. 66
连拍	[关], 连拍, S连拍, M连拍	P. 85
颜色的浓度	浓、标准、淡、黑白	P. 67
包围式曝光	开, [关], WB-BKT	P. 68
长时间曝光	[关], 1秒, 2秒, 4秒, 8秒	P. 71
间隔摄影	[0s], 5秒~3小时	P. 72
有声摄影	[关], 开	P. 74
加印日期摄像	[关], 日期, 时间	P. 75
曝光补偿	-2.0 ~ +2.0	P. 76
白平衡	[AUTO],  (室外),  (阴天),  (白炽灯),  (白炽灯2),  (荧光灯),  (手动)	P. 77
ISO感光度	[AUTO], ISO64, ISO100, ISO200, ISO400, ISO800	P. 79
限制慢速快门速度	[关], 开	P. 80
摄像设定初始化	—————	P. 81

## 要点

可以从摄影设定菜单显示安装菜单。详细请参阅 P. 106。

## 参照

动画和场面模式中的摄影设定菜单项目列表 → P. 157

# 摄影设定菜单的操作方法

1. 可以摄影的状态下，按下 MENU 按钮  
显示摄影设定菜单。

2. 按下 ▲▼ 按钮，选择设定项目  
设定项目有 4 个画面。

最下面的项目上按下 ▼ 按钮时，显示  
如下画面。

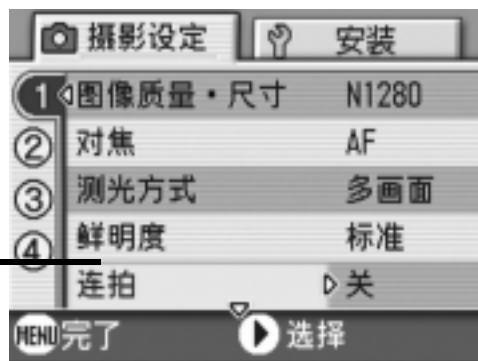

## 用画面号码切换画面时

1. 按下 ◀ 按钮，可以选择画面左侧的画面号码。
2. 在可以选择画面的状态下按下 ▲▼ 按钮，可以切换画面。
3. 切换画面后，按下 ▶ 按钮，返回选择设定项目。

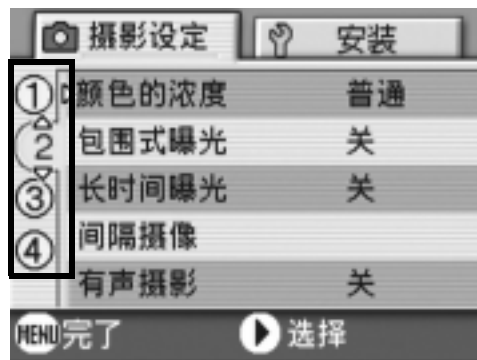

3. 选择设定项目后，按下OK按钮或按下▶按钮  
显示设定项目的选择项目。

4. 按下▲▼按钮，选择项目



5. 按下OK按钮或◀按钮

6. 在程序5. 按下◀按钮时，按下MENU按钮  
摄影设定菜单消失，可以开始摄影。

## 选择画面质量模式 / 图像尺寸 ( 图像质量 / 尺寸 )

记录图像和动画文件的尺寸，随画面质量模式和图像尺寸的设置而改变。

图像质量模式有 N (Normal)、F (Fine) 2 种。

能够选择的模式种类		
标记	模式	内容
	Normal 模式	压缩率上升，文件尺寸变小。普通情况下用此模式拍摄。
	Fine 模式	压缩率下降，文件尺寸变大，比 Normal 模式的画面质量要高。

### 调整图像质量模式和图像尺寸的组合

		尺寸			
		2560 X 1920	2048 X 1536	1280 X 960	640 X 480
模式	F (Fine)	F2560	F2048	F1280	-
	N (Normal)	N2560	N2048	N1280	N640
用途		适用于从电脑上下载图像、修正图像或打印大尺寸图像。	适用于打印大尺寸图像。	适用于拍摄多张图像。	能够在单张 SD 记忆卡上记录最大数量的图像。适用于将图像附在电子邮件上，或是将图像用于网页。

括号内是在画面上显示时的名称。

在动画模式下，可以选择 320×240 或 160×120。



参照

内置存储器 / SD 记忆卡可以记录的张数 → P. 159

1. 模式切换盘调整至 
2. 按下MENU按钮  
显示摄影设定菜单。
3. 按下▼按钮选择[图像质量·尺寸]，按下OK按钮或▶按钮
4. 按下▲▼按钮选择图像质量·尺寸
5. 按下OK按钮或▶按钮  
图像质量·尺寸的设置完成。

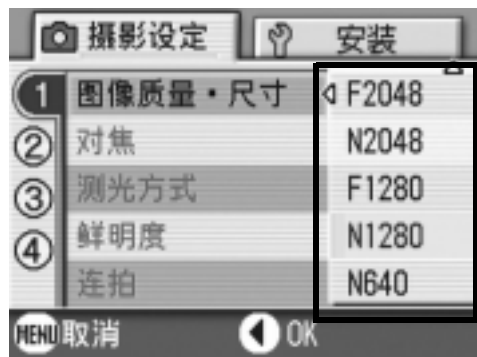

静止图像模式时

6. 在程序5. 按下◀按钮时，按下MENU按钮

摄影设定菜单消失，画面右上侧显示设定值。

以后，至更改设定，以此设定进行摄影。



动画模式时

## 手动对焦摄影（对焦）

自动对焦未进行对焦时，能够手动进行对焦（手动对焦）。  
手动对焦时，可以固定摄影距离进行摄影。可以固定为快拍或无限远（∞）的任意一项。

### 要点

- 在背景模式里不能进行手动对焦。
- 手动对焦时，超微距摄影距离的被摄体也可以进行对焦。
- 手动对焦时，不能使用超微距模式。

### 设定手动对焦

1. 模式切换盘调整至 
2. 按下MENU按钮  
显示摄影设定菜单。
3. 按下▼按钮选择[对焦]，按下OK按钮或▶按钮
4. 按下▲▼按钮，选择[MF]
5. 按下OK按钮或◀按钮  
对焦的设定完成。
6. 在程序5. 按下◀按钮时，按下MENU按钮  
菜单消失，画面上侧显示MF。





## 手动对焦摄影

### 1. 根据需要按 ▼ 按钮

按 ▼ 按钮放大显示，以便于对焦。

### 2. 按OK按钮将对焦栏/变焦栏显示设在对焦栏位置

每次按 OK 按钮，对焦栏和变焦栏交替显示。

### 3. 按 [↶] 和 [↷] 按钮，进行对焦

按 [↶] 按钮，向远距离方向移动。

按 [↷] 按钮，向近距离方向移动。

以后，直至更改设定，以手动对焦进行摄影。

### 4. 按快门按钮，进行拍摄



## 📄 要点

- 显示变焦栏时，可以使用 [↶] [↷] 按钮操作变焦栏。
- 间隔摄影时，用 OK 按钮操作变焦，不能切换手动对焦的操作。

## 固定摄影距离拍摄

可以将摄影距离固定为近距离或无限远进行摄影。

无限远可以摄影远处的风景等。

固定摄影距离拍摄时，进行如下操作。

1. 模式切换盘调整至 
2. 按下MENU按钮  
显示摄影设定菜单。
3. 按下▼按钮选择[对焦]，按下OK按钮或▶按钮
4. 按下▲▼按钮选择[SNAP] 或 [∞] (无限远)  
选择[快拍]时，固定为2.5m。  
选择[∞]时，固定为无限远。
5. 按下OK按钮或◀按钮  
对焦的设定完成。
6. 在程序5. 按下◀按钮时，按下MENU按钮  
摄影设定菜单消失，画面显示设定值。  
至下一次更改设定前，以此设定进行摄影。



## 改变测光方式（测光方式）

能够改变决定曝光值时的测光方式（在哪一范围内测光）。  
测光方式有多画面、中央、点测光的3种方式。

能够选择的模式种类		
标记	模式	内容
(无标记显示)	多画面	整个摄影范围有 256 个分区，对每个分区分别测光并综合判断。
	中央	以中央部分为重点，进行整体测光后作出判断。 中央和周围的亮度存在差异时使用。
	点测光	仅在中央部分进行测光后作出判断。 想强制调整至中央部分的亮度时使用。背光或对照鲜明时有效。

1. 模式切换盘调整至 

2. 按下 MENU 按钮

显示摄影设定菜单。

3. 按下 ▼ 按钮选择 [测光方式]，按下 OK 按钮或 ► 按钮

4. 按下 ▲▼ 按钮，选择设定值

5. 按下 OK 或 ◀ 按钮

测光方式的设定完成。

6. 在程序5. 按下 ◀ 按钮时，按下 MENU 按钮

摄影设定菜单消失，液晶显示屏上显示该设定值。

至下一次更改设定为止，以此设定进行摄影。

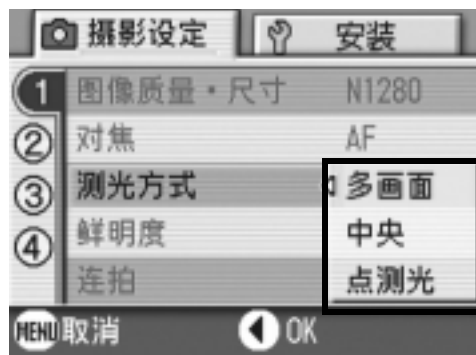

## 改变图像的质感（鲜明度）

能够将图像的质感变得清晰或变得柔和。

1. 模式切换盘调整至 
2. 按下 MENU 按钮  
显示摄影设定菜单。
3. 按下 ▼ 按钮选择 [鲜明度]，按下 OK 按钮或 ► 按钮
4. 按下 ▲▼ 按钮，选择设定值
5. 按下 OK 或 ◀ 按钮  
鲜明度的设定完成。

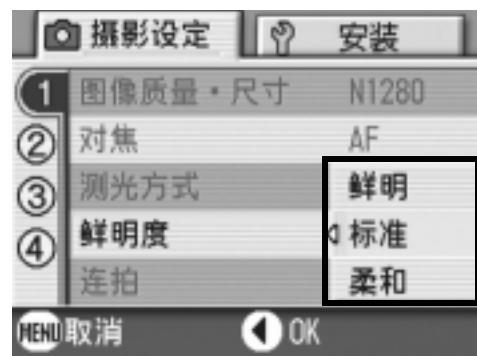

6. 在程序5. 按下 ◀ 按钮时，按下 MENU 按钮  
摄影菜单消失，画面右侧显示设定值。  
至下一次更改设定为止，以此设定进行摄影。



## 设定颜色的浓度（颜色的浓度）

有四种颜色的浓度可供选择：浓、普通、淡、黑白。

1. 将模式选择开关切换到 
2. 按MENU按钮  
显示环境设定菜单。
3. 按▼按钮，选择[颜色的浓度]。然后按OK或▶按钮
4. 按▲▼按钮选择颜色的浓度
5. 按OK或◀按钮  
颜色的浓度设定完成。

6. 在程序5. 按下◀按钮时，按下MENU按钮

摄影设定菜单消失。如果设为[普通]以外的其它设定，则液晶显示屏显示其设定值。

以后，一直使用该设定值进行摄影，直至该值改变。液晶显示屏上也反映出该值。

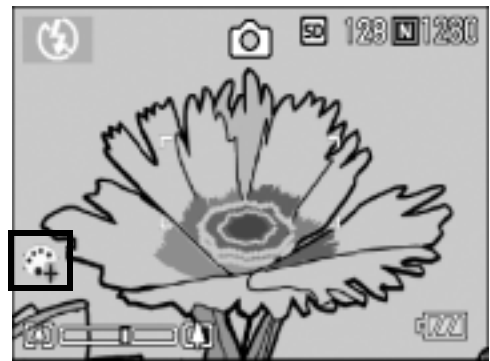
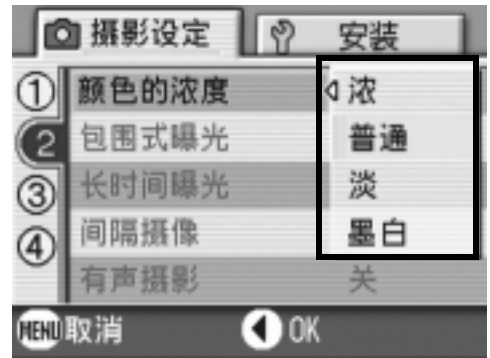

## 改变曝光连续摄影（包围式曝光）

包围式曝光是把曝光标准设定为-0.5EV, ±0, +0.5EV三等级, 自动地连续摄影3张的功能。

### 要点

进行有声摄影时, 不能使用。

1. 模式切换盘调整至 
2. 按下MENU按钮  
显示摄影设定菜单。
3. 按下▼按钮选择[包围式曝光], 按下OK按钮或▶按钮
4. 选择[开], 按下OK 或 ◀按钮
5. 在程序4. 按下◀按钮时, 按下MENU按钮  
摄影设定菜单消失, 液晶显示屏上显示[AB]。

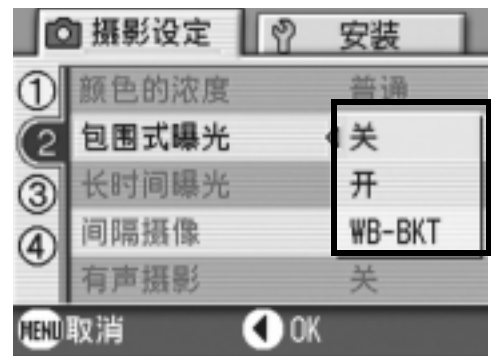

6. 按下快门按钮  
以设定的曝光补偿值为基准, 以 -0.5EV、±0、+0.5EV 进行 3 张连续摄影。  
摄影后在液晶显示器上显示的 3 张图像, 从左是 -0.5EV, 基准补偿值, +0.5EV。  
至下一次更改设定为止, 以此设定进行拍摄。



### 参照

- 更改曝光补偿值时 → P. 76
- 更改白平衡时 → P. 77

## 改变白平衡进行摄影（包围式曝光）

自动记录三张图像-浅红色图像、浅蓝色图像和标准白平衡的图像。  
不能进行适当的白平衡判断时使用会非常方便。

1. 模式切换盘调整至 
2. 按下MENU按钮  
显示摄影设定菜单。
3. 按下▼按钮选择[包围式曝光]，按下OK按钮或▶按钮
4. 按下▲▼按钮，选择[WB-BKT]
5. 按下OK按钮或◀按钮  
结束包围式曝光的设定。

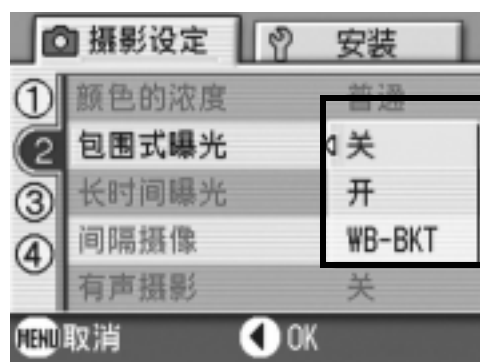

6. 在程序5. 按下◀按钮时，按下MENU按钮  
摄影设定菜单消失，画面上显示[WB-BKT]。

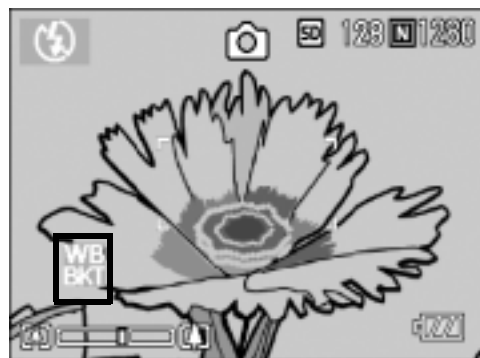

7. 按下快门按钮  
以设定的白平衡值为标准，偏红的图像，  
现在设定值的图像，偏蓝的图像等三张图  
像被记录下来。  
至下一次更改设定为止，以此设定进行摄影。

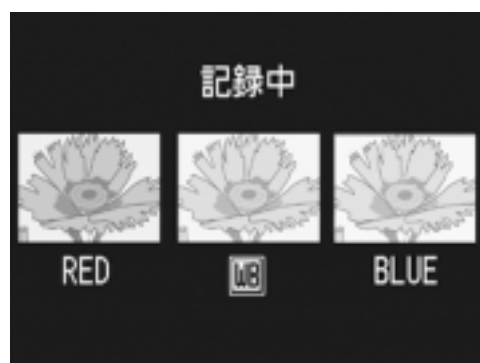

## 要点

- 连续拍摄 (P. 85)，自动调整摄影 (P. 68) 时不能使用此机能。
- 闪光灯将禁止发光。
- 长时间曝光 (P. 71) 的设定变为关。
- 如果 [颜色的浓度] 设为 [黑白]，则可以设定包围式白平衡，但不能使用该设定。

## 参照

改变白平衡 → P. 77



## 设定长时间曝光（长时间曝光）

设定长时间曝光时，可以选择1秒、2秒、4秒、8秒。

设定长时间曝光后，拍摄夜景时，可以拍摄烟火或汽车等被摄体的轨迹。

1. 模式切换盘调整至 
2. 按下MENU按钮  
显示摄影设定菜单。
3. 按下▼按钮选择[长时间曝光]时，按下OK按钮或▶按钮
4. 按下▲▼按钮，选择曝光时间
5. 按下OK或◀按钮  
长时间曝光的设定完成。
6. 在程序5. 按下◀按钮时，按下MENU按钮  
摄影菜单消失，画面下侧显示设定值。  
至下一次更改设定为止，以此设定进行摄影。

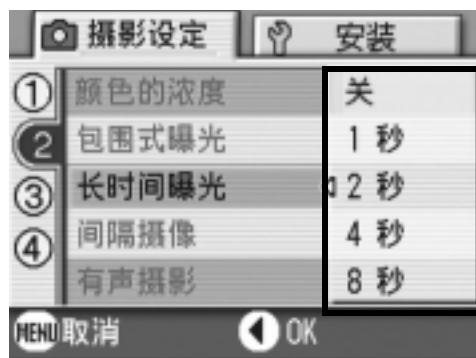

### 要点

- 设定长时间曝光时，快门设定变慢，容易引起手抖动。请用两手握紧相机，或利用三脚架。
- 设定长时间曝光摄影时，拍摄中液晶显示屏将消失。

## 一定间隔自动摄影（间隔摄像）

能够以设定的时间间隔自动进行摄影。

可设定拍摄间隔从30秒至3小时，增减量为30秒。

1. 模式切换盘调整至 
2. 按下MENU按钮  
显示摄影设定菜单。
3. 按下▼按钮选择[间隔摄像]时，按下OK按钮或▶按钮
4. 按下▲▼按钮，设定时间
5. 按下▶按钮移动至分的设定，按下▲▼按钮，设定分
6. 按下▶按钮移动至秒的设定，按下▲▼按钮，设定秒
7. 按下OK或◀按钮  
设定间隔摄影，且液晶显示屏显示「间隔」。
8. 按下快门按钮  
以设定的间隔，逐步进行摄影。
9. 中止摄影时，按下OK按钮  
间隔摄影的设定，在关闭电源后被解除。

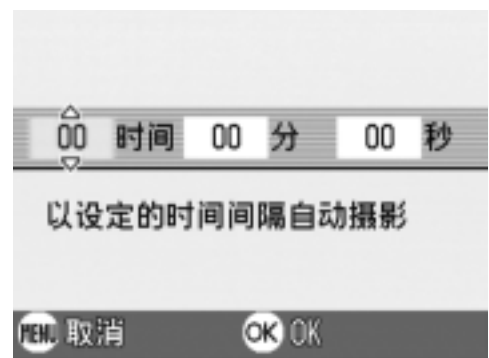
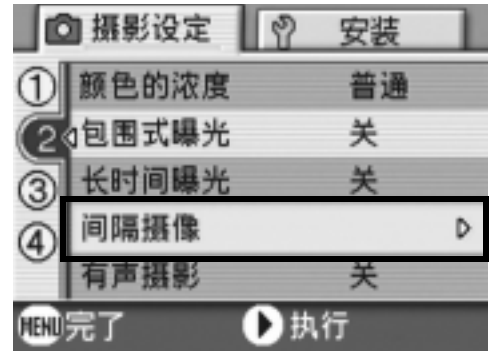

## 注意事项

如果在摄影菜单上，下次摄影的设定时间比间隔摄影的时间长，则摄影时的间隔将比间隔摄影的时间长

## 要点

- 在第 5 步骤中，持续按下 ▲▼ 按钮，能够进行数值的高速增减。
- 使用电池作为电源时，会出现电池用完的现象。推荐使用 AC 适配器（另售）。
- 在间隔摄像中，按下快门按钮也能够进行一般的摄影。但间隔摄像模式将原封不动。最后的拍摄之后，间隔摄像模式设定的时间过后，能进行下一次摄影。
- 根据画面质量，闪光灯模式的设定，摄影的间隔所用的瞬间有时会比现在设定的时间要长。
- 间隔摄像设定后，即使将连续拍摄の設定设为 [连续]、[M 连续]，连续拍摄也会被自动切换成关。

## 🎤 附带语音摄影（有声摄影）

可以给图像附带最长8秒钟的语音进行拍摄。

1. 模式切换盘调整至 📷
2. 按下 MENU 按钮  
显示摄影设定菜单。
3. 按下 ▼ 按钮选择 [有声摄影] 时，按下 OK 按钮或 ▶ 按钮
4. 按 ▲▼ 按钮，选择 [开]
5. 按下 OK 按钮或 ◀ 按钮
6. 在程序5. 按下 ◀ 按钮时，按下 MENU 按钮  
摄影设定菜单消失。
7. 按下快门，进行拍摄  
拍摄后进入录音状态。
8. 按下快门，结束录音

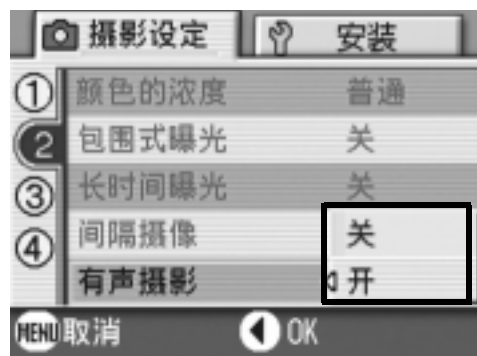

### 📄 要点

回放附带声音的静止图像时，与回放通常的无声静止图像操作一样。按下 OK 按钮，就可以回放声音。

按下 ▲▼ 按钮，显示音量调整棒，按 ▲▼ 按钮可以调整音量的大小。

### 📁 参照

显示静止图像时 → P. 42

## 在图像中输入日期（加印日期摄像）

可以在图像的右下部显示日期（年/月/日）或者日时（年/月/日 时：分）。

1. 模式切换盘调整至 
2. 按下MENU按钮  
显示摄影设定菜单。
3. 按下▼按钮选择[加印日期摄像]时，按下OK按钮或▶按钮
4. 按下▲▼按钮，选择[加印日期摄像]
5. 按下OK或◀按钮  
结束加印日期摄像的设定。

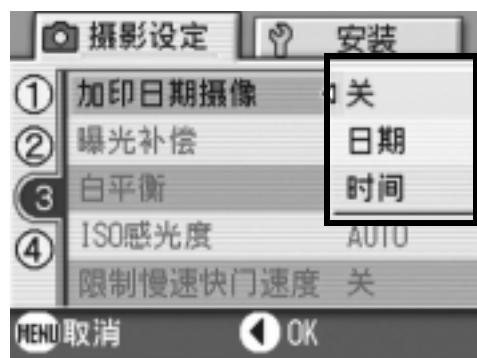

6. 在程序5. 按下◀按钮时，按下MENU按钮  
摄影设定菜单消失，液晶显示屏上显示  
。  
至下一次更改设定为止，以此设定进行拍摄。



### 要点

- 如果没有设定日期和时间，不能进行加印日期摄像。首先请设定日期和时间（P. 117）。
- 不能在动画中输入日期摄影。
- 分割显示图像时，不能显示日期。

## 更改曝光（曝光补偿）

设定静止图像全体变亮或变暗的曝光。

通常，被摄体在摄影范围的中央时，自动进行逆光补偿，以最佳的曝光进行摄影。

但是，如下的情况和有意更改曝光进行摄影时，可以更改曝光进行摄影。而且，曝光值可以在-2.0~+2.0之间进行设定。曝光在+时越来越亮，在-时越来越暗。

### 逆光摄影时

背景非常亮等情况下，被摄物体可能变暗（曝光不足）。这种情况下，调整至+侧。

### 拍摄偏向白色被摄物体时

全体变暗（曝光过少）时，调整至+侧。

### 拍摄发黑的被摄体时

全体变亮（曝光过多）时，调整至-侧。

拍摄聚光灯下的人物时也一样。

更改设定时，使用摄影设定菜单或 ADJ. 按钮的任一操作进行。

这里，说明操作程序简单的 ADJ. 按钮。

使用摄影设定菜单进行操作时，请参阅「摄影设定菜单的操作方法」（→ P. 59）进行操作。

### 1. 模式切换盘调整至

### 2. 按 ADJ. 按钮

显示曝光补偿条。

### 3. 按 按钮并指定数值

### 4. 按 OK 按钮

曝光补偿设定完成，且液晶显示屏上显示该设定值。









## 要点

在过于明亮的地方进行摄影时等，因为曝光过多相机无法正常进行曝光补偿。此时，画面上会显示 [!AE] 的标记。



# 使用自然光和照明光（白平衡）

调整白色被摄体拍摄为白色。

购买时白平衡设定为「自动」，通常拍摄时没有必要更改，但是拍摄单一色的被摄体或多数光线下的被摄体等白平衡不能正常进行调整时，更改设定。

能够选择的模式种类		
标记	模式	内容
AUTO	自动	自动调整。
	室外	室外（晴天）摄影，白平衡不协调时进行选择。
	阴天	阴天和背阳处等的摄影，白平衡不协调时进行选择。
	白炽灯	白炽灯下的摄影，白平衡不协调时进行选择。
	白炽灯 2	在白炽灯下摄影（与白炽灯模式比稍微发红）
	荧光灯	荧光灯下的摄影，白平衡不协调时进行选择。
	手动	能够手动设定白平衡。



更改设定时，使用摄影设定菜单或 ADJ. 按钮的任一操作进行。  
这里，说明程序简单的 ADJ. 按钮的操作。  
使用摄影设定菜单操作时，请参阅「摄影设定菜单的操作方法」（→ P. 59）进行操作。

1. 模式切换盘调整至 
2. 按 ADJ. 按钮 2 次  
显示白平衡标记。
3. 按下  按钮，选择  以外的其他模式  
也可以在这一状态下按快门按钮。
4. 按 OK 按钮

白平衡设定完成，符号显示在画面的左上角。  
至下一次更改设定前，以此设定进行摄影。



## 手动设定白平衡（手动）

1. 模式切换盘调整至 
2. 按2次 ADJ. 按钮  
显示白平衡菜单。
3. 按下▲▼按钮，选择 （手动）
4. 在照片的光照条件下，将相机对准一张白纸或白色的东西
5. 按 MENU 按钮  
设定白平衡。



6. 按 OK 按钮  
白平衡设定完成，且液晶显示屏显示一标记。  
至下一次更改设定前，以此设定进行摄影。  
如果在第 5 步按 MENU 按钮，画面刷新以显示所做的白平衡设定。如果结果不如预期，重复第 4 步和第 5 步改变设定，需要几次就操作几次。



### 要点

在自动模式，对于大部分是暗的被摄物体，可能无法正确地调节白平衡。在这种情况下，请添加某些白色的东西作为被摄物体。

### 注意事项

使用闪光灯摄影时，可能无法准确调节白平衡。此时，请将相机改为自动模式，使用闪光灯进行拍摄。



## 设定摄影感光度（ISO 感光度）

ISO感光度时表示光影响胶卷的敏感度值。数字越大感光度越高。高感光度适合拍摄在昏暗的地方或动作快的物体，不容易引起手抖动。但是，使用效果不太好。

ISO感光度，可以从以下的6种进行选择。

AUTO, ISO64, ISO100, ISO200, ISO400, ISO800

使用数码相机时，根据距离 / 亮度 / 焦距 / 超微距，相机自动更改亮度（AUTO）。通常以AUTO进行摄影。

更改设定时，使用摄影设定菜单或 ADJ. 按钮的任一操作进行。

这里，说明操作程序简单的 ADJ. 按钮。

使用摄影设定菜单的操作时，请参阅「摄影设定菜单的操作方法」（→ P. 59）进行操作。

### 1. 模式切换盘调整至

### 2. 按下ADJ.按钮3次

显示 ISO 感光度菜单。

### 3. 按下▲▼，选择 [ISO 感光度]

您也可以在这一状态下按下快门按钮。

### 4. 按下OK按钮

ISO 感光度设定完成，且液晶显示屏上显示该设定值。

至下一次更改设定为止，以此设定进行摄影。

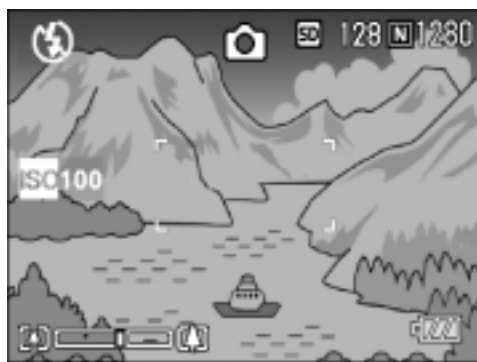
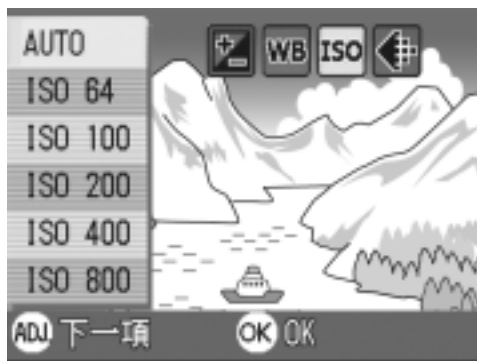

## 要点

广角变焦时 ISO 感光度设定为自动时，使用闪光灯相当于 ISO160，不使用闪光灯相当于 ISO100。

## 设定快门速度限制（限制慢速快门速度）

此功能为[开]时，最长的快门速度可以限制为下面的值。

广角时(W): 1/8秒

望远时(T): 1/30秒

设定[关]时，最长快门速度为1秒。

1. 模式切换盘调整至 
2. 按下MENU按钮  
显示摄影设定菜单。
3. 按下▼按钮选择[限制慢速快门速度]时，按下OK按钮或▶按钮
4. 按下▲▼按钮，选择[开]或[关]
5. 按下OK按钮或◀按钮  
限制慢速快门速度的设定完成。
6. 在程序5. 按下◀按钮时，按下MENU按钮

摄影设定菜单消失，画面下侧显示设定值。

以后，至更改设定为止，以此设定进行摄影。

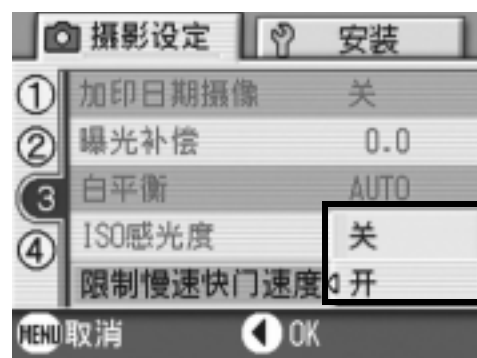

### 要点

- 设定长时间曝光时，长时间曝光为优先。
- SCENE 模式下选择夜景模式时，夜景模式为优先。
- 闪光灯设定慢速同步时，最长快门速度为1秒。

## 恢复摄影菜单的设定（摄像设定初始化）

摄影设定菜单的设定返回初始值时，进行如下操作。

1. 模式切换盘调整至 
2. 按下MENU按钮
3. 按下▲▼按钮选择[摄像设定初始化]时，按下OK按钮或▶按钮
4. 确认[是]被选择，按下OK按钮  
显示初始化中的信息，结束后返回模式画面。

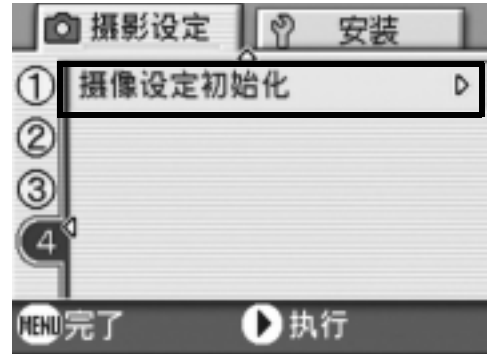

关闭电源也能保持设定值的功能一览→ P. 158





## 改变文字摄影时的浓淡（文字浓度）

使用 SCENE 模式的文字模式进行摄影时，可以更改文字浓度。  
文字的浓度，可以从浓、标准、淡中选择。

更改设定时，使用摄影设定菜单或 ADJ. 按钮的任一操作进行。

这里，说明操作程序简单的 ADJ. 按钮。

使用摄影设定菜单的操作时，请参阅「摄影设定菜单的操作方法」（→ P. 59）进行操作。

1. 模式切换盘调整至 
2. 按下  按钮  
显示静止图像模式的选择画面。
3. 按下  按钮，移动至 SCENE 菜单
4. 按下  按钮，调整至文字模式，按下 OK 按钮



5. 按下 ADJ. 按钮  
显示文字浓度的菜单。
6. 按下  按钮，选择浓度  
在此状态下，也可以按下快门按钮。
7. 按下 OK 按钮  
结束文字浓度的设定。  
文字浓度的设定值不显示在画面上。以后，至下一次更改设定为止，以此设定进行摄影。



拍摄文字 → P. 39

## AF 目标移动功能

超微距摄影时，使用AF目标移动功能，可以不移动相机，利用相机的▲▼◀▶按钮进行预对焦摄影 (P. 34)。

在使用三脚架，进行预对焦摄影时很方便。

AF目标移动功能，以▲▼◀▶按钮移动液晶显示屏上显示的十字，进行被摄体的对焦摄影。

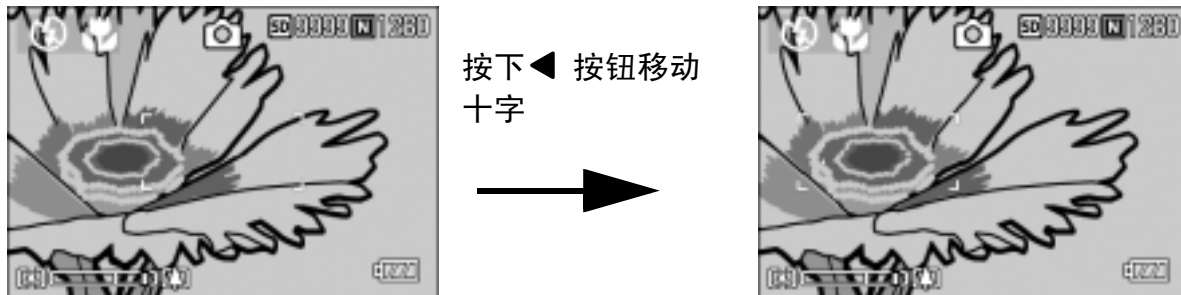

### 1. 在可以摄影的状态下，按下🌸（超微距）按钮

画面上侧显示超微距模式的标记。

### 2. 按4次ADJ. 按钮

ADJ. 按钮的第4个功能被设定时，按5次。

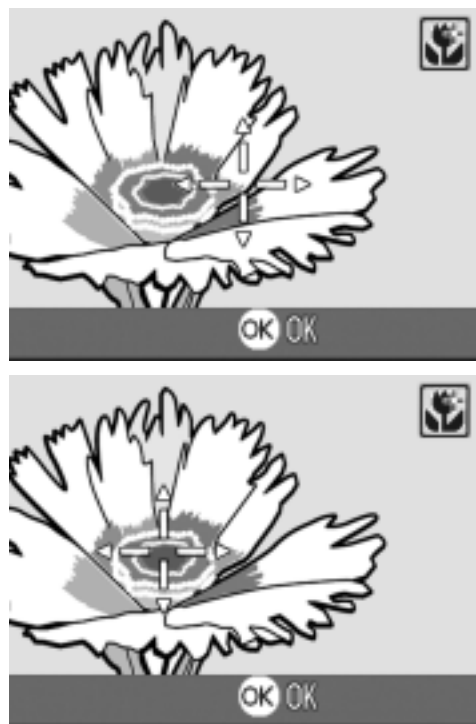

### 3. 使用▲▼◀▶按钮，移动十字到想对焦的被摄体上

### 4. 按下OK按钮

### 5. 按下一半快门按钮

十字位置上进行对焦。

### 6. 轻轻地按下完全按下快门

至解除超微距模式，以AF目标移动功能时设定的位置进行对焦。

## 📷 使用自拍

自拍，能够从10秒后，2秒后的2种模式中选择。  
要防止手抖动时使用2秒后的设定比较方便。

### 1. 模式切换盘调整至 📷

### 2. 按下 📷 (自拍) 按钮

液晶显示屏的中央，瞬间显示自拍的标记后，左侧显示自拍的标记。

标记右侧的「10」表明秒数。在此状态下按下快门按钮，10秒后进行摄影。

### 3. 按下快门按钮

固定对焦，闪光指示灯发光，自动计时开始启动。

快门按下后，自拍模式被解除。



## 📄 要点

- 📷 (自拍) 按钮每按下1次，以10秒→2秒→自拍模式解除→10秒→2秒→…进行切换。
- 自拍的设定在关闭电源后被解除。
- 设定为2秒时，表示自拍的闪光灯不发光。

# 连续摄影

设定为连续摄影，能够进行连续摄影。  
连续摄影，有以下3种。

## 连续摄影

按下快门按钮期间，能够进行连续摄影。  
图像和通常摄影时一样，1张1张地进行记录。

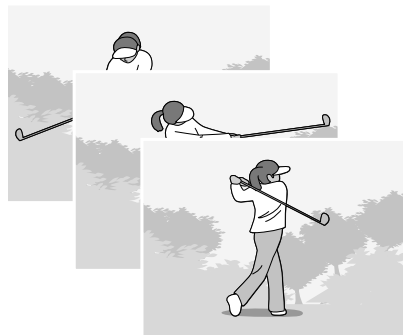

## S连续摄影

快门按钮完全按下之后，进行摄影间隔以1/7，大约2.2秒钟（16张）的连续拍摄。  
16张的静止图像为一组，以一个文件（2560 x 1920像素）记录。

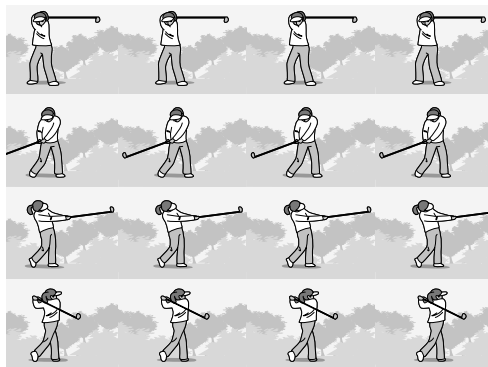

## M连续摄影

到放开快门按钮为止的2.2秒钟以内的拍摄被记录下来。  
16张的静止图像为一组，以一个文件（2560×1920像素）记录。

2. 记录约2.2秒钟以内的摄影

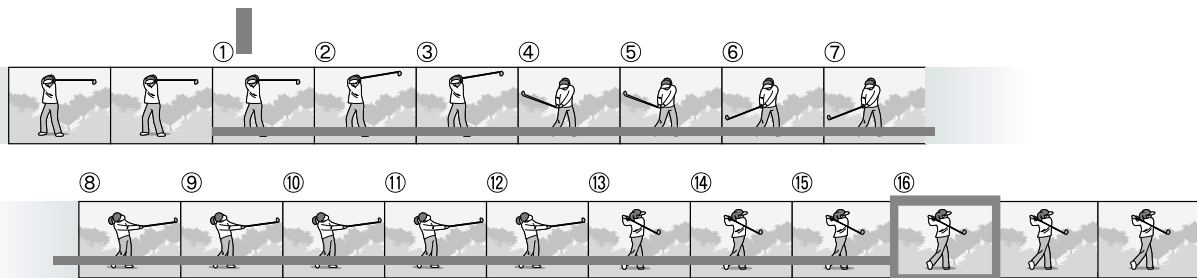

1. 在这里放开快门...

## 要点

- 进行 S 连摄 / M 连摄时，ISO 感光度从 64 或 100 的设定变为 AUTO（自动）。
- 连续摄影时可以拍摄的张数，随图像尺寸不同。

F2560	N2560	F2048	N2048	F1280	N1280	N640
3 张	3 张	3 张	3 张	13 张	13 张	13 张

1. 模式切换盘调整至 
2. 按下 MENU 按钮  
显示摄影设定菜单。
3. 按下 ▼ 按钮选择 [连拍] 时，按下 OK 按钮或 ► 按钮
4. 按下 ▲▼ 按钮选择 [连摄]，[S 连摄] 或 [M 连摄]
5. 按下 OK 按钮或 ◀ 按钮
6. 在程序 5. 按下 ◀ 按钮时，按下 MENU 按钮  
摄影设定菜单消失，画面上侧显示标记。

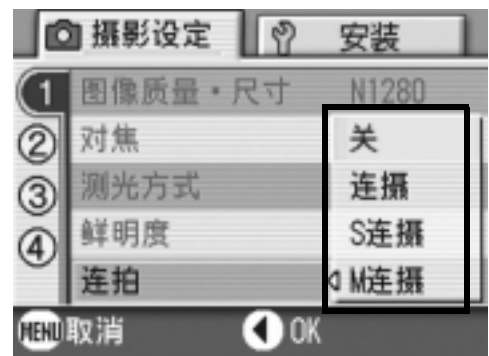



## 连续摄影时

### 7. 决定构图，按下快门按钮不要松开

按下快门按钮期间，能够进行连续摄影。

### 8. 按下快门按钮，结束连续摄影

回放连续摄影时，调整至回放模式（→ P.42），按下 ◀▶ 按钮选择想回放的静止图像。

## S 连续摄影时

### 7. 决定构图，按下快门按钮

能够自动进行 16 张连续摄影。

## M 连续摄影时

### 7. 决定构图，按下快门按钮不要松开

相机记录被摄体（存储器）。

### 8. 松开快门按钮

结束连续摄影，记录结束摄影前 2.2 秒钟（16 张）为 1 张图像。

## 要点

- 想恢复通常的逐张摄影时，进行上記操作 1. ~ 3.、在 4. 选择 [关] 并按下 OK 按钮。
- M 连续摄影时，开始按下快门后 2.2 秒内松开快门时，从按下快门后到松开手指时的摄影被记录下来（连续摄影张数少于 16 张）。
- 闪光灯禁止闪光。

## 放大浏览 S 连续摄影 / M 连续摄影的图像

显示 S 连续摄影，M 连续摄影的图像（16 张为 1 组的图像文件）时，可以将 16 张中的 1 张进行放大浏览。放大显示后，也可以一张一张的显示。放大浏览 S 连续摄影 / M 连续摄影的一张图像，进行如下操作。

### 1. 按下回放按钮

显示最后一张拍摄的文件。

### 2. 按下 ◀▶ 按钮显示用 S 连摄或 M 连摄拍摄的静止图像



### 3. 按下 Q (放大显示) 按钮

连拍的第一张图像被放大显示。

液晶显示屏的下面显示图像的位置。

按下 ◀▶ 按钮，移动张数；返回 16 张显示画面，按 OK 按钮。

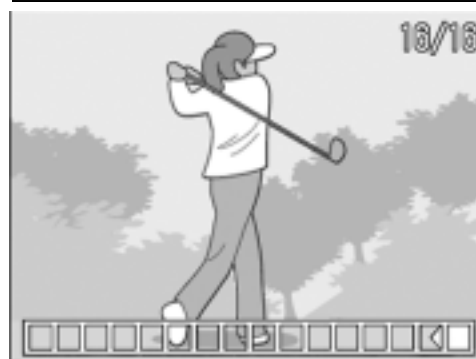

## 要点

按 DISP 按钮，可进行显示图像位置棒的显示 / 非显示的切换。

## 参照

S 连续摄影 / M 连续摄影时 → P.85

## 📹 动画摄影

能够进行附带语音的动画摄影。

图像尺寸，能够从320×240、160×120中进行任意选择。

可以选择每秒拍摄的张数（帧率）：30张或15张。

拍摄的动画以一个AVI文件进行记录。

1. 将模式选择开关切换至 📹（动画模式）

2. 按下快门按钮

开始动画的摄影。

能够摄影至再次按下快门按钮。

3. 按下快门按钮，停止摄影



## ⚠️ 注意事项

- 在动画摄影中，操作声音有可能被录制。
- 每次可以拍摄的时间，随您使用的记忆卡不同。并且，根据您使用的记忆卡，在可以摄影的时间内有时可能会结束摄影。

## 📝 要点

- 闪光灯进入禁止闪光状态。
- 在动画摄影中，只能使用数字变焦的变焦功能。
- 在步骤2中按下快门时，对准焦距且白平衡自动固定。
- 剩余记录时间从动画记录中的剩余容量重新被计算，所以不会同时变动。

## 📁 参照

- 更改动画的图像尺寸时 → P. 60
- 关于改变帧率的方法 → P. 90
- 关于数字变焦 → P. 36
- 动画模式中的摄影设定菜单项目列表 → P. 157

# 设定张速率

在动画模式下，可以选择每秒拍摄30张或15张（张速率）。

1. 将模式选择开关切换至 
2. 按MENU按钮  
摄影设定菜单出现。
3. 按▼按钮选择[张速率]按OK或▶按钮
4. 按▲▼按钮选择[30张/秒]或[15张/秒]
5. 按OK或◀按钮  
张速率设定完成。
6. 在程序5. 按下◀按钮时，按下MENU按钮

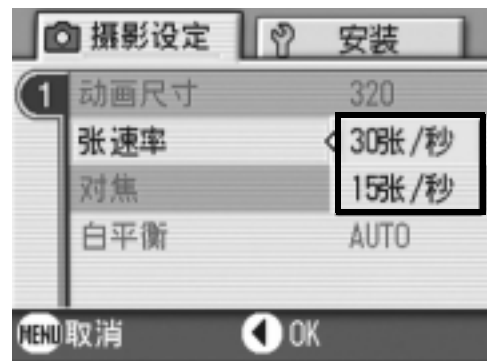

摄影设定菜单消失，液晶显示屏上显示该设定值。

以后，一直使用该设定值进行摄影，直至该值改变。

## 要点

动画记录时间因SD记忆卡容量而异。

记录时间如下所示。

	内置	32MB	64MB	128MB	256MB	512MB	1GB
15张/秒 320 X 240	1分 23秒	1分 27秒	2分 57秒	5分 59秒	11分 56秒	24分 4秒	46分 17秒
30张/秒 320 X 240	42秒	44秒	1分 30秒	3分 2秒	6分 4秒	12分 13秒	23分 30秒
15张/秒 160 X 120	5分 1秒	5分 18秒	10分 51秒	21分 57秒	43分 44秒	88分 7秒	169分 27秒
30张/秒 160 X 120	2分 38秒	2分 48秒	5分 45秒	11分 37秒	23分 10秒	46分 42秒	89分 48秒

# 回放动画

回放动画，进行如下操作。

## 1. 按下回放按钮

显示最后拍摄的图像。

回放动画时，最初的一张以图像显示。

## 2. 按◀▶按钮选择想浏览的动画

按下▶按钮，能够显示下一文件。

按下◀按钮，能够显示上一文件。

## 3. 按下OK按钮

开始回放动画。

液晶显示屏中，可显示出表明回放进程和回放时间的指示器。



快进	回放中按下 [Z] (望远) 按钮
快倒	回放中按下 [X] (广角) 按钮
暂停 / 回放	按下 OK 按钮
循环回放	暂停中连续按下 [Z] (望远) 按钮
循环回倒	暂停中连续按下 [X] (广角) 按钮
显示下一张	暂停中按下 [Z] 按钮
显示上一张	暂停中按下 [X] 按钮
调节音量	回放中按下 ▲▼ 按钮

## 用语说明

### 动画帧

动画帧也叫做帧。动画由帧组成，这些图像帧在以高速显示时就好像是运动的一样。

# 记录·回放声音

## 🎤 记录声音

可以把声音记录下来。  
记录的语音，以WAV文件被保存起来。

### 1. 模式切换盘调整至 🎤 (声音模式)

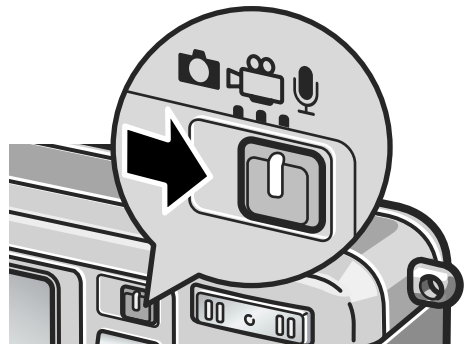

### 2. 按下快门按钮

开始记录声音。

### 3. 按下一半快门按钮，结束记录



## 📄 要点

能够记录声音的时间，随 SD 记忆卡的容量不同。  
记录时间如下表。

容量	记录时间
28MB (内置存储器)	61 分 32 秒
32MB	64 分 38 秒
64MB	132 分 13 秒
128MB	267 分 17 秒
256MB	532 分 38 秒
512MB	1073 分 11 秒

# 回放声音

回放声音，进行如下操作。

## 1. 按下回放按钮

显示最后一张拍摄的图像。

## 2. 按下◀▶按钮，选择想回放的声文件（有音响图的画面）

按下▶按钮，能够显示下一文件。

按下◀按钮，能够显示上一文件。

## 3. 按下OK按钮

开始回放声音。



快进	回放时按下 [▶] 按钮
快倒	回放时按下 [◀] 按钮
暂停 / 回放	按下 OK 按钮
调节音量	回放时按下 ▲▼ 按钮

# 回放模式时的其他功能

## 关于回放设定菜单

使用回放菜单，可以使用下表的功能。

设定项目	选择项目	参照页
幻灯片	_____	P. 95
保护	选择・解除单件文件，选择・解除全部文件，选择多数文件	P. 96
DPOF	选择・解除单件文件，选择・解除全部文件，选择多数文件	P. 99
更改图像尺寸	1280, 640	P. 102
复制到卡上	_____	P. 103

### 要点

可以从回放设定菜单显示安装菜单。详细请参阅 P. 106。

## 回放菜单的操作方法

1. 按下回放按钮，设定为回放模式
2. 按下 MENU 按钮  
显示回放菜单。
3. 按下 ▲▼ 按钮，选择设定项目
4. 选择设定项目后，按下 OK 按钮或 ► 按钮  
显示各种功能的画面。





## 自动顺序显示（幻灯片显示）

能够在液晶显示屏上顺序显示记录在内置存储器或记忆卡上的图像、动画和声音。此功能称作幻灯片显示。

幻灯片显示浏览，进行如下操作。

### 1. 按下回放按钮

显示最后一张拍摄的图像。

### 2. 按下MENU按钮

显示回放菜单。

### 3. 确认已选择[幻灯片显示]后，按下OK按钮或▶按钮

幻灯片显示开始后，文件可顺序显示。途中希望中止时，按下相机的任一按钮。到中止为止，幻灯片显示将继续反覆显示。



### 要点

- 静止图像每 3 秒钟显示一张。
- 动画，不仅能够显示 1 张，而且能够显示所有已拍摄的内容。
- 声音也被播放。

## 保护显示的图像（保护）

为防止误删除已拍摄的图像，动画和语音，能够进行保护设定。

### ! 注意事项

受保护的静止图像、动画和声音不能正常删除。但在格式化内置存储器或记忆卡时，它们将被完全删除。

## 保护文件

### 1. 按下回放按钮

显示最后一张拍摄的图像。

### 2. 按下◀▶按钮选择想保护的文件

### 3. 按下MENU按钮

显示回放设定菜单。

### 4. 按下▼按钮，选择[保护]，按下OK按钮或▶按钮



### 5. 确认选择[单个文件]，然后按下OK按钮



设定保护，在画面的左上部显示保护设定标记。



## 保护所有的图像

给所有图像和动画，语音进行保护设定，进行如下操作。

1. 按下回放按钮
2. 按下MENU按钮  
显示回放菜单。
3. 按下▼按钮，选择[保护]，按下OK按钮或▶按钮



4. 按下▲▼按钮，选择[全部文件]
5. 确认选择[选择]，按下OK按钮

保护设定成立，且在画面的左上部显示保护设定标记。

删除所有文件的保护时，在保护设定程序中选择 [解除]。



### 要点

不仅是所有内容的保护设定，多个图像和动画，语音的保护设定也能够一次解除。

## 一次保护多张文件

对选择的文件，一次实施保护设定，进行如下操作。

### 1. 按下回放按钮

### 2. 按2次 (分割画面显示) 按钮

画面分成 12 份，同时显示 12 张静止图像。

### 3. 按下 按钮，选择希望保护第 1 张图像

### 4. 按下 MENU 按钮

显示回放菜单。

### 5. 按下 按钮，选择 [保护]，按下 OK 按钮或 按钮

### 6. 按 按钮，选择下一个想要保护的图像，按下 OK 按钮

图像的左上部将显示保护设定的标记。

### 7. 反复程序 6. 选择所有想保护的图像

选择错误时，在图像、动画或语音上再按下 OK 按钮，选择将被解除。

### 8. 按下 MENU 按钮

显示复制中的信息，完成保护时，返回至缩略图显示画面。



## 要点

解除多张图像，动画或语音的保护时，利用上述程序，选择希望解除的图像、动画或语音，进行设定。

## 参照

关于分割画面显示的详情 → P. 45

## 利用打印服务 (DPOF)

携带记忆卡记录图像到数字相机打印服务处理店，能够进行打印。利用打印服务，需要设定打印所必需的信息。该设定称为DPOF设定。进行DPOF设定时，每一张图像只被打印一张。但是，选择多张图像一次进行设定时，可以指定印刷的张数。

### 利用 DPOF 设定正在显示的图像

1. 按下回放按钮
2. 显示希望设定的图像
3. 按下MENU按钮  
显示回放菜单。
4. 按下▼按钮，选择[DPOF]，按下OK按钮或▶按钮
5. 确认选择[单个文件]，按下OK按钮  
进行DPOF设定，在画面的左上部将显示DPOF设定标记。



### 要点

逐张解除 DPOF 设定，进行和设定相同的操作。

## 利用 DPOF 设定所有的图像

对所有的图像进行DPOF设定，进行如下操作。

1. 按下回放按钮
2. 按下MENU按钮  
显示回放菜单。
3. 按下▼按钮，选择[DPOF]，按下OK按钮或▶按钮
4. 按下▲▼按钮，选择[全部文件]

5. 确认选择[选择]，按下OK按钮  
进行DPOF设定，在画面的左上部将显示DPOF设定标记。







### 要点





- 解除所有图像的DPOF设定时，在设定程序5中选择[解除]。
- 不仅是所有图像的DPOF设定，多个图像的DPOF设定也能够一次解除。

## 利用 DPOF 设定多张图像

对选择的图像，一次实施DPOF设定，进行以下操作。

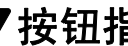
1. 按下回放按钮
2. 按2次 （分割画面显示）按钮  
画面被分割成12块，缩小显示文件。
3. 按下  按钮，选择想设定DPOF的第一张图像
4. 按下MENU按钮  
显示回放菜单。
5. 按下  按钮，选择[DPOF]，按下OK按钮或  按钮

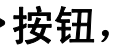
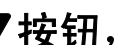

6. 按  按钮指定打印张数  
按  按钮增加张数，按  按钮减少张数。
7. 按  按钮，指定下一张想设定DPOF的图像
8. 按  按钮，指定打印张数  
按  按钮增加张数，按  按钮减少张数。
9. 反复程序7. 和8. 选择所有想设定DPOF的图像
10. 按MENU按钮  
显示处理中的信息，完成设定时，返回至一览显示画面。

## 缩小图像尺寸（调整图像尺寸）

可以将拍摄的静止图像尺寸减小，另外创建一个不同图像尺寸的文件。

### ! 注意事项

可以更改尺寸的有静止图像和附带语音图像。动画的尺寸不能进行更改。

### 📄 要点

可以进行下列类型的大小调整：

原始尺寸	可以更改的尺寸	
F2560/N2560/F2048/N2048	N1280	N640
F1280/N1280		N640

更改图像尺寸，进行如下操作。

1. 按下回放按钮
2. 按下MENU按钮  
显示回放菜单。
3. 按下▼按钮，选择[调整图像尺寸]，  
按下OK按钮或▶按钮
4. 按下▲▼按钮，选择[1280]或[640]
5. 按下OK按钮  
进行图像尺寸的更改，显示因更改图像而形成的图像。



### 📁 参照

摄影时更改图像的尺寸 → P. 60



## 内置存储器的内容复制到卡上（复制到插卡上）

能够将内置存储器上记录的内容全部复制到SD记忆卡上。

1. 按下电源按钮，关闭电源
2. 安装SD记忆卡
3. 打开电源
4. 按下回放按钮
5. 按下MENU按钮  
显示回放菜单。
6. 按下▼按钮，选择[复制到插卡上]，  
按下OK按钮或▶按钮  
显示复制中的信息，复制结束后，返回回放画面。



### 要点

- 复制位置的SD记忆卡容量已满时，显示容量不足的信息。只复制在容量内可记存的图像数时选择[是]，按下OK按钮。取消复制时，选择[不]，按下OK按钮。
- 不能进行从SD记忆卡至内置存储器的复制。



# 第 3 章

## 想更改相机设定时

更改相机设定.....	106
-------------	-----

# 更改相机设定

## 关于安装菜单

从摄影设定菜单（→ P. 58）或回放设定菜单（→ P. 94）显示安装菜单，就可以更改相机的设定。

使用安装菜单，可以设定下表的项目。

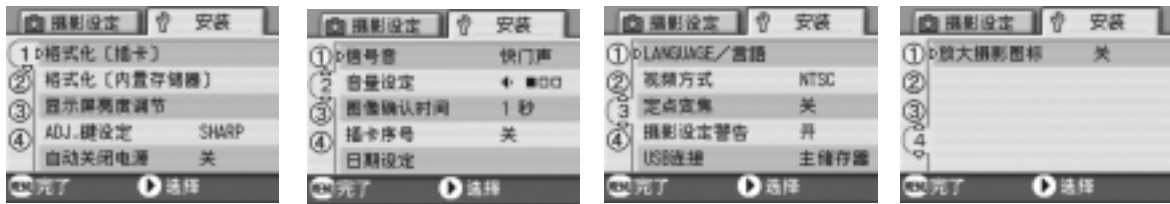

设定项目	选择项目	参照页
格式化 [ 插卡 ]	_____	P. 108
格式化 [ 内置存储器 ]	_____	P. 109
显示屏亮度调节	_____	P. 110
设定 ADJ. 按钮	[ 关 ], 图像质量 (  ), AF/MF, SHARP, 测光方式 (  )	P. 111
自动关闭电源	关, [ 1 分 ], 5 分, 30 分	P. 112
信号音	[ 全部 ], 快门音	P. 113
音量设定	静音 (  ), 小 (  ), [ 中等 ] (  ), 大 (  )	P. 114
图像确认时间	关, [ 1 秒 ], 2 秒, 3 秒	P. 115
插卡序号	开, [ 关 ]	P. 116
日期设定	_____	P. 117
LANGUAGE	日本語, ENGLISH, DEUTSCH, FRANÇAIS, ITALIANO, ESPAÑOL, [ 简体中文 ], 繁体中文, 한국어	P. 118
视频方式	[ NTSC ], PAL	P. 119
阶段变焦	开, [ 关 ]	P. 120
摄影设定警告	[ 开 ], 关	P. 121
USB 连接	主存储器, [ 独自 ]	P. 122
放大摄影图标	[ 关 ], 开	P. 126

# 安装菜单的参照方法

安装菜单的显示方法和使用方法如下。

## 要点

根据功能的不同，有一些选择项目的选择方法与这里介绍的方法有些差异。详细操作方法，请参阅各种功能的说明。

### 1. 按下 MENU 按钮

显示摄影设定菜单或回放菜单。

### 2. 按下 ► 按钮

显示安装菜单。

### 3. 按下 ▲▼ 按钮，选择设定项目

设定项目有 4 个画面。

在最后一项按下 ▼ 按钮，就会显示下一画面。

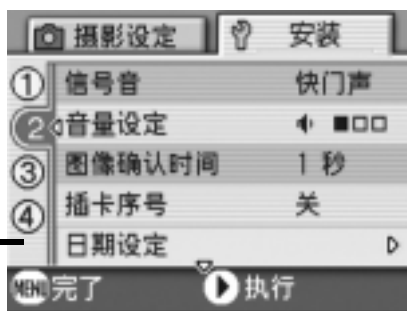

#### 用画面号码切换画面时

1. 按下 ◀ 按钮，可以选择画面左侧的画面号码。
2. 在可以选择画面画面的状态下按下 ▲▼ 按钮，可以切换画面。
3. 切换画面后，按下 ► 按钮，返回选择设定项目。

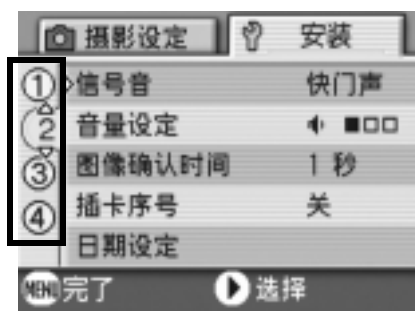

### 4. 选择设定项目后，按下 OK 按钮或按下 ► 按钮

显示设定显示的选择说明。

### 5. 按下 ▲▼ 按钮，选择项目

### 6. 按下 OK 按钮或按下 ◀ 按钮

### 7. 在程序 6. 按下 ◀ 按钮时，按下 MENU 按钮

菜单消失，可以进行摄影或回放。

## 将 SD 记忆卡处理至可使用状态（格式化 [ 插卡 ]）

显示「不能使用的插卡」等关于错误的提示，或被个人电脑等其它的机器格式化过时，请将SD记忆卡格式化后再使用。格式化是指将图像文件处理成可以写入的状态。

### ! 注意事项

对记录图像的卡进行格式化后，所有内容将消失。

### 📁 参照

格式化内置存储器时→ P. 109。

格式化时，进行如下操作。

### 1. 显示安装菜单

操作顺序→ P. 107。

### 2. 按下▲▼按钮选择 [ 格式化 [ 插卡 ] ]， 按下OK按钮或▶按钮

显示格式化确认画面。

### 3. 按下◀▶按钮选择 [ 是 ]，按下OK按钮

进行格式化，结束后返回安装画面。

未安装 SD 记忆卡时，将显示提示信息。此时，暂且将电源关闭，在安装好 SD 记忆卡后，请再次进行格式化操作。

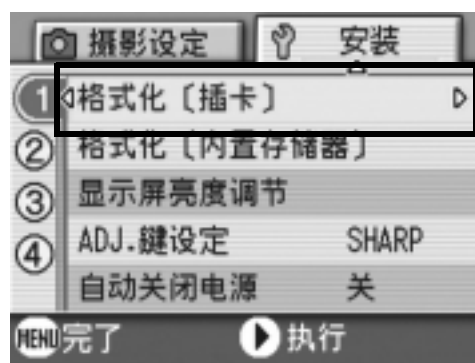

### 📄 要点

#### 如何防止错误删除图像

将卡的禁止写入开关置于「LOCK」处后，将防止图像的删除以及格式化。解除后（开头恢复至原来位置），则又能够进行删除和格式化。

## 内置存储器格式化（格式化〔内置存储器〕）

如果出现〔请将内置存储器格式化〕等信息，就有必要将内置存储器格式化。

### ! 注意事项

格式化内置存储器之后，记录在内置存储器上的所有图像都将被删除。如果有不想删除掉的图像时，在进行格式化之前，请与理光维修中心联系。

格式化时，进行以下操作。

#### 1. 显示安装菜单

关于操作顺序→ P. 107

#### 2. 按下▲▼按钮选择

〔格式化〔内置存储器〕〕，按下OK按钮或▶按钮

显示格式化确认画面。

#### 3. 按下◀▶按钮选择〔是〕，按下OK按钮

进行格式化，完成之后返回安装菜单。

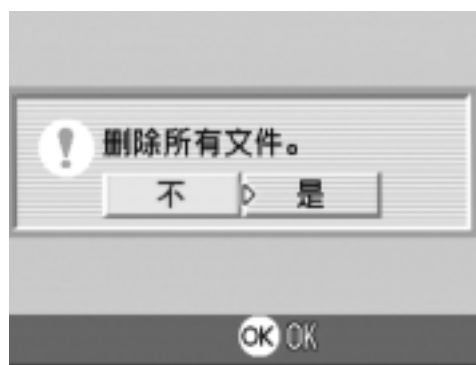
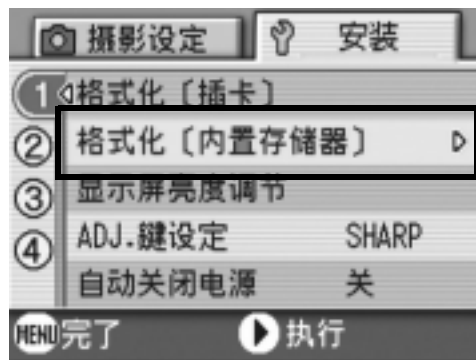

## 调整液晶显示屏的亮度（显示屏亮度调节）

调整液晶显示屏的亮度，进行如下操作。

### 1. 显示安装菜单

关于操作顺序→ P. 107。

### 2. 按下▲▼按钮选择[显示屏亮度调节]，按下OK按钮或▶按钮

显示 LCD 亮度调节棒。

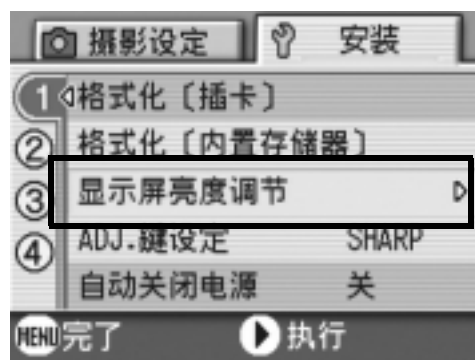

### 3. 按下▲▼按钮，调节亮度

向☀️侧更改，亮度变暗。向☁️侧更改，亮度变亮。然后显示的画面的亮度，随着设定值发生变化。

### 4. 调整至希望设定的亮度后，按下OK按钮

返回安装菜单。

至下一次更改设定，以此设定进行摄影。





## ADJ. 按钮上设定功能 (ADJ. 键设定)

每按一次 ADJ. 按钮, 依次显示曝光补偿白平衡 ISO 感光度功能的设定画面。

[ADJ. 按钮设定], 按下 4 次 ADJ. 按钮时, 可以设定功能。

能够设定的值	参照页
关 * 购入时的设定	
图像质量 (图像质量 · 尺寸)	P. 60
AF/MF (对焦)	P. 62
SHARP (鲜明度)	P. 66
测光方式	P. 65

ADJ. 按钮上设定功能, 进行如下操作。

### 1. 显示安装菜单

关于操作顺序 → P. 107。

2. 按下 ▲▼ 按钮选择 [ADJ. 按钮设定], 按下 OK 按钮或 ► 按钮

3. 按下 ▲▼ 按钮, 选择设定值

4. 按下 OK 按钮或 ◀ 按钮

5. 在程序 4. 按下 ◀ 按钮时, 按下 MENU 按钮

以后, 至更改设定为止, 以此设定进行拍摄。

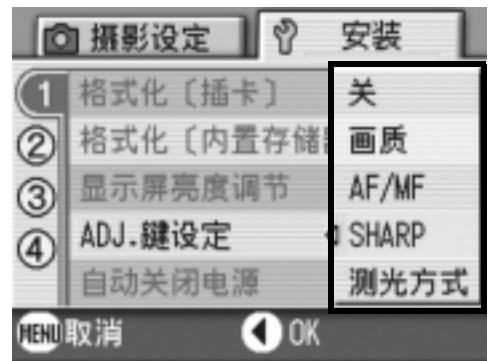

### 要点

使用 [ADJ. 按钮设定] 功能时, 按下五次 ADJ. 按钮时, 可以使用特写摄影时使用的 AF 目标移动功能 (→ P. 83)。

### 参照

ADJ. 按钮的所有方法 → P. 57

## 更改自动关闭电源的设定（自动关闭电源）

在设定时间内不进行相机按钮的操作时，为了节约电源将自动关闭（自动关闭电源）。

购入时，自动关闭电源设定为1分钟，此设定能够更改。

能够设定的值
关（自动关闭电源功能不启动）
1分钟* 购入时的设定
5分钟
30分钟

自动关闭电源机能设定时，进行以下操作。

### 1. 显示安装菜单

关于操作顺序→ P. 107。

2. 按下▲▼按钮选择[自动关闭电源]，  
按下OK按钮或▶按钮

3. 按下▲▼按钮，选择设定值

4. 按下OK按钮或◀按钮

5. 在程序4. 按下◀按钮时，按下MENU  
按钮

以后，至更改设定为止，以此设定进行拍摄。

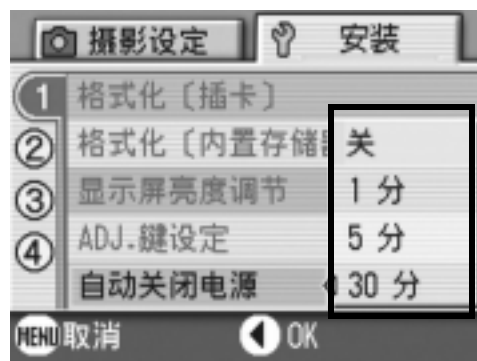

### 要点

- 当自动关闭电源将电源关闭后，希望继续使用相机时，请先将滑动电源开关关闭镜头盖，再次滑动电源开关打开镜头盖，打开电源。并且，按下回放按钮时，虽然镜头盖不能打开，但是回放模式可以使用。
- 自动关闭电源功能在连接个人电脑时不能使用。
- 间隔摄影时，此处的设定无效，自动关闭电源功能不能使用。

## 更改信号音的设定（信号音）

操作期间，相机会发出4种声音：启动声音、快门释放声音、对焦声音和蜂鸣声。

- 启动声音：相机电源打开时发出的声音。
- 快门释放声音：按下快门按钮时，相机发出的快门声音。
- 对焦后的声音：按下一半快门按钮，结束对焦时发出「哔」的蜂鸣声。
- 蜂鸣声：被所有的图像马上保存到SD记忆卡或内置存储器上。记录时，相机发出「哔」的蜂鸣声。

能够设定的值
快门声（快门释放声音，蜂鸣声）
全部（都鸣响）* 购入时的设定

要改变信号音设定，请执行以下步骤：

### 1. 显示安装菜单

关于操作顺序→ P. 107。

2. 按下▲▼按钮选择[信号音]，按下OK按钮或▶按钮

3. 按下▲▼按钮，选择设定值

4. 按下OK按钮或◀按钮

5. 在程序4. 按下◀按钮时，按下MENU按钮

以后，至更改设定为止，以此设定进行拍摄。

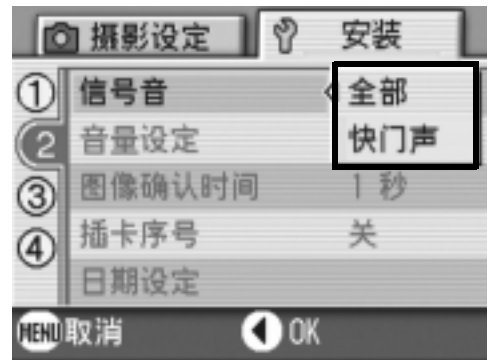

调节音量的方法→ P. 114

## 改变信号音音量（音量设定）

可以改变信号音音量。

音量级别	
□□□	（静音）
■□□	（小）
■■□	（中等）* 购入时的设定
■■■	（大）

要改变信号音音量，请执行以下步骤：

### 1. 显示安装菜单

关于操作顺序→ P. 107。

2. 按下▲▼按钮选择[音量设定]，按下OK按钮或▶按钮

3. 按下▲▼按钮，选择设定值

4. 按下OK按钮或◀按钮

5. 在程序4. 按下◀按钮时，按下MENU按钮

以后，至更改设定为止，以此设定进行拍摄。

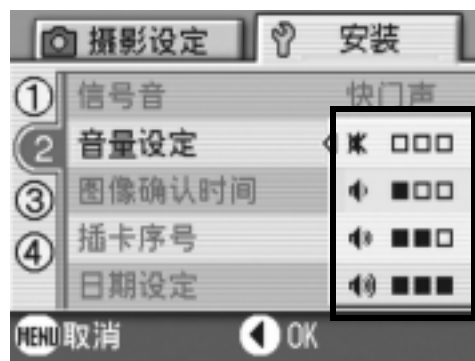

## 更改图像确认时间（图像确认时间）

按下快门按钮后，为便于确认已拍摄的图像将瞬间显示。  
图像确认时间，购入时设定为1秒，此设定能够进行更改。

能够设定的值
关（不进行确认显示）
1 秒 * 购入时的设定
2 秒
3 秒

更改图像确认时间，进行如下操作。

### 1. 显示安装菜单

关于操作顺序→ P. 107。

2. 按下▲▼按钮选择[图像确认时间]，  
按下OK按钮或▶按钮
3. 按下▲▼按钮，选择设定值
4. 按下OK按钮或◀按钮
5. 在程序4. 按下◀按钮时，按下MENU  
按钮

以后，至更改设定为止，以此设定进行拍摄。

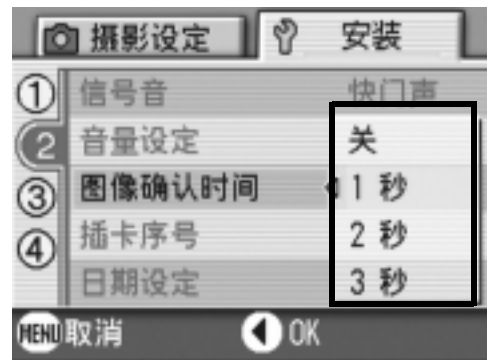

## 更改文件名的设定（插卡序号）

自动赋予已拍摄的图像连续编号的文件名，作为 JPEG 文件，被记录在内置存储器或 SD 记忆卡上。

更换 SD 记忆卡情况下的文件名，能够设定是否继续进行和上一卡连续的编号。

能够设定的值	
开（设为连续编号）	与已拍摄的图像将自动赋予 R0010001.jpg ~ R9999999.jpg 的「R」后 7 位数的连续号码的文件名。 更换 SD 记忆卡时、也能够设定继续进行和上一卡连续的编号的文件名。
关（不设为连续编号） * 购入时的设定	安装入新卡时，将赋予 RIMG0001.jpg ~ RIMG9999.jpg 的文件名。 超过 RIMG9999 后，将无法继续进行记录。

更改文件名的设定，进行如下操作。

### 1. 显示安装菜单

关于操作顺序 → P. 107。

2. 按下 ▲▼ 按钮选择 [插卡序号]，按下 OK 按钮或 ► 按钮

3. 按下 ▲▼ 按钮，选择设定值

4. 按下 OK 按钮或 ◀ 按钮

5. 在程序 4. 按下 ◀ 按钮时，按下 MENU 按钮

以后，至更改设定为止，以此设定进行拍摄。

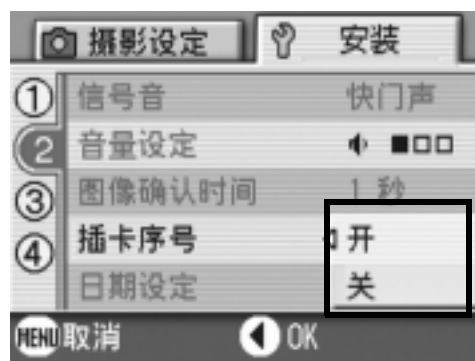

### 要点

- 内置存储器情况下，通常能够和 [插卡连续号码 No.] 的设定为 [OFF] 时一样，赋予文件名。
- 将图像传输到电脑上时，如果目标文件夹内已经存在同名的文件，在保存文件前先重命名文件，以避免原文件被覆盖。
- 使用 USB 连接线（附属）从相机向个人电脑传送文件时，[插卡序号] 虽然设定为开，文件名仍然以「RIMG\*\*\*\*.jpg」（\*\*\*\* 是号码）被保存。

# 设定日期时刻（日期设定）

可以在图像上显示日期和时刻进行摄影。  
这里说明从安装画面设定日时的方法。

## 1. 显示安装菜单

关于操作顺序→ P. 107。

## 2. 按下▲▼按钮选择[日期设定]，按下OK按钮或▶按钮

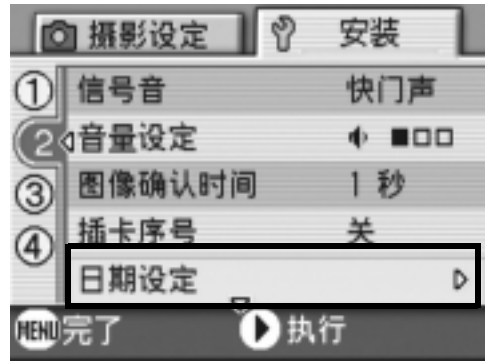

## 3. 按下▲▼◀▶按钮，设定年·月·日·时·分

持续按下▲▼按钮，可以高速增减数字。



## 4. 从[格式]选择日期的格式

## 5. 确认画面下侧的显示，按下OK按钮 日期被设定，返回安装菜单



### 要点

取出电池经过大约1周时，设定的日期会被删除。此时，请重新进行设定。

## 更改显示语言（LANGUAGE/言語）

可以更改液晶显示屏上所显示的语言种类。

能够设定的值
日本語（日本語）
ENGLISH（英语）
DEUTSCH（德语）
FRANÇAIS（法语）
ITALIANO（意大利）
ESPAÑOL（西班牙）
简体中文（中国语：简体）* 购入时的设定
繁体中文（中国语：繁体）
한국어（韩国语）

显示言语变更时，按以下进行操作。

### 1. 显示安装菜单

关于操作顺序→ P. 107。

### 2. 按下▲▼按钮选择 [LANGUAGE/言語]， 按下OK按钮或▶按钮

显示语言选择画面。

### 3. 按下▲▼◀▶按钮，选择设定值

### 4. 按下OK按钮

以后，至更改设定为止，以此设定进行拍摄。





## 更改电视机浏览时的回放方式（视频方式）

用随相机提供的AV连接线将相机连接到电视机上，就可以在电视机的屏幕上观看静止图像和动画。

电视机等机器中的回放方式设定为 NTSC 方式（日本等国使用）。连接机器是PAL 方式（欧洲等国使用）的情况下，先设定为PAL方式后再进行连接。

能够设定的值
NTSC * 购入时的设定
PAL

更改回放方式，进行如下操作。

### 1. 显示安装菜单

关于操作顺序→ P. 107。

2. 按下▲▼按钮选择[视频方式]，按下OK按钮或▶按钮

3. 按下▲▼按钮，选择设定值

4. 按下OK按钮或◀按钮

5. 在程序4. 按下◀按钮时，按下MENU按钮

以后，至更改设定为止，以此设定进行拍摄。



### 要点

AV 连接线连接相机时，液晶显示屏不显示。

### 参照

用电视机画面浏览图像时→ P. 47

## 改变定点变焦设置（定点变焦）

光学变焦的焦距可以固定为5级中的任何一级（35mm等效镜头，28mm、35mm、50mm、85mm或135mm）（步进变焦）。

能够设定的值
关 * 购入时的设定
开

要设置是使用步进变焦（开）或不使用步进变焦（关），进行如下操作。

### 1. 显示安装菜单

关于操作顺序→ P. 107。

2. 按下▲▼按钮选择[定点变焦]，按下OK按钮或▶按钮

3. 按下▲▼按钮，选择设定值

4. 按下OK按钮或◀按钮

5. 在程序4. 按下◀按钮时，按下MENU按钮

以后，至更改设定为止，以此设定进行拍摄。



### 📄 要点

选择超微距摄影时，定点变焦的距离为4级（35mm等效镜头，35mm、50mm、85mm或135mm）

### 📁 参照

使用变焦时→ P. 36

## 表示设定更改的警告（摄影设定警告）

下面的功能更改初始设定时，可以设定为使更改功能的图标闪烁，或打开电源时提醒您有变更的警告信息显示5秒。

- 白平衡
- 对焦
- ISO 感光度
- 曝光补偿
- 长时间曝光

图标闪烁时按下相机的按钮时，图标变为点灯。  
显示警告信息时按下相机的按钮时，信息将消失。

能够设定的值
关
开 * 购入时的设定

摄影设定警告设定为开或关时，进行如下操作。

### 1. 显示安装菜单

关于操作顺序→ P. 107。

2. 按下▲▼按钮选择[摄影设定警告]，  
按下OK按钮或▶按钮
3. 按下▲▼按钮，选择设定值
4. 按下OK按钮或◀按钮
5. 在程序4. 按下◀按钮时，按下MENU  
按钮

以后，至更改设定为止，以此设定进行拍摄。



## 改变 USB 通讯系统（USB 连接）

如果USB通讯系统已改变（在设定菜单中的 [USB连接] 选择 [主储存器]），无需安装附件应用程序或USB驱动程序，即可在通过USB连接线从相机上向电脑进行传送时，浏览相机中的文件。

通常情况下，选择 [独自]。[独自] 设定后，可以使用附带的RICOH Gate La或 Caplio Transfer Software将图像传送到电脑上。

模式	主储存器	独自
下载方法	SD 记忆卡或相机内置存储器可直接用作外部驱动器，进行文件处理。	可以使用 RICOH Gate La 自动向电脑传送数据。 Caplio Transfer Software 可用来传送至 Ridoc Desk 2000 Lt（仅 Windows）。该安装可以用来将数据传送到电脑上。 （Mac OS）
从 Caplio CD-ROM 安装	可选	必选
支持的操作系统		
Windows 98/98 SE	×	○
Windows 2000 Professional	○	○
Windows Me	○	○
Windows XP Home Edition	○	○
Windows XP Professional	○	○
Mac OS 8.6	×	○
Mac OS 9.0 ~ 9.2.2	○	○
Mac OS X 10.1.2 ~ 10.3	○	○
对于那些：	熟悉 OS 文件操作 不愿意安装 USB 驱动程序或其它驱动程序	希望自动下载到电脑上 使用 Windows 98/98 Second Edition 使用 Mac OS 8.6

## ! 注意事项

- 在 [主储存器] 时，不能使用 RICOH Gate La 或 Caplio Transfer Software 进行文件传送。
- 在 [主储存器] 时，只能从相机上读取文件，而不能向相机写入文件或从相机上删除文件。
- 要在支持直接打印和 PictBridge 的打印机上进行直接打印，请为 [USB 连接] 选择 [独自]。

要改变 USB 通讯系统，请执行以下步骤：

### 1. 显示设定菜单

有关的操作程序 → P. 107。

2. 按 ▲▼ 按钮选择 [USB 连接]，按 OK 或 ► 按钮

3. 按 ▲▼ 按钮选择一个值

4. 按 OK 或 ◀ 按钮

5. 如果在第 4 步中按了 ◀ 按钮，那么请按 MENU 按钮

以后，一直使用该设定值，直至该值改变。



## 📁 参照

关于如何使用 USB 连接线将相机连接到电脑上进行图像传送，请参阅软件使用说明书。

要在大容量存储模式下传送图像，请执行以下步骤：

1. 在设定菜单中将 [USB 连接] 改为 [主存储器]
2. 请确认相机电源已关闭
3. 将附属的USB连接线连接到电脑的USB端口上
4. 将USB连接线连接到相机的USB端子上

相机的电源打开。

电脑自动读取用于将相机识别为驱动器的文件。

准备工作完成后，相机会作为一个驱动器显示在我的电脑（Windows）或桌面（Macintosh）上。



以Windows XP画面为例

5. 从显示的驱动器上，复制文件到想要的位置

右侧的数字显示驱动器的文件夹配置。

当显示内置存储器的内容时，驱动器名为 RICOHDCI。

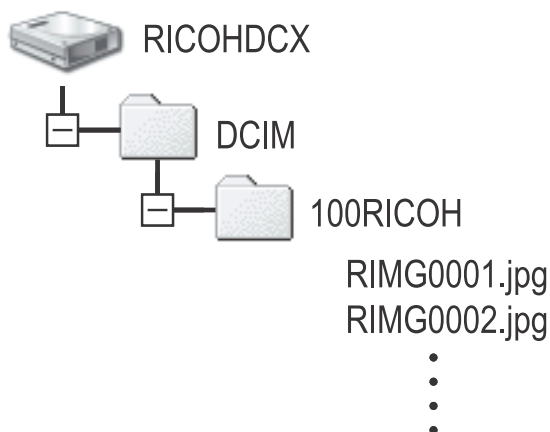

### ! 注意事项

在传输中，请勿断开 USB 连接线。

### 📄 要点

当插入 SD 记忆卡时，显示卡内的文件。否则，就会显示内置存储器的文件。

## 从电脑上断开相机的连接 (Windows)

显示以Windows XP为例。术语与其它的操作系统不同，但操作步骤相同。

1. 单击任务栏右端的安全删除硬件图标
2. 选择 [USB 大容量存储设备] 并单击 [停止]
3. 检查已选中 [USB 大容量存储设备] 并单击 [OK]
4. 单击 [OK]



## 从电脑上断开相机的连接 (Macintosh)

1. 将显示的驱动器拖放到废纸篓

## 放大图标显示（摄影图标）

摄影画面上的图标被放大。

在此设定下，下列图标被放大：

- 闪光灯
- 超微距摄影
- 自拍
- 白平衡
- 对焦
- 曝光补偿
- ISO感光度

如果图标被放大，则下列项目不显示

- 变焦栏/对焦栏
- 日期/时间
- 鲜明度
- 色彩浓度

要在摄影画面上放大图标，请执行以下步骤：

### 1. 显示设定菜单

有关的操作程序→ P. 107。

### 2. 按▲▼按钮选择[放大摄影图标]。按OK或▶按钮

### 3. 按▲▼按钮选择[开]

### 4. 按OK或◀按钮

摄影图标放大设定完成。

### 5. 在程序4. 按下◀按钮时，按下MENU按钮

以后，一直使用该设定值，直至该值改变。

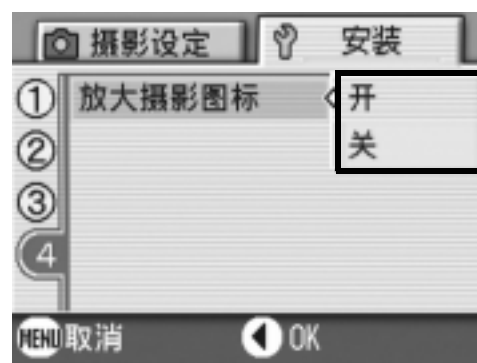



# 第 4 章

## 安装软件时

安装软件（使用 Windows 时）.....	128
安装软件（使用 Macintosh 时）.....	139

# 安装软件（使用 Windows 时）

在个人电脑上安装将图像输入个人电脑的软件（此操作称作「安装软件」）。

## 参照

关于图像输入个人电脑的方法，请参阅收录在 Caplio Software CD-ROM 里的『使用说明书（软件篇）』。关于『使用说明书（软件篇）』的显示方法 → P. 129。

## 注意事项

请务必在利用电缆进行相机和个人电脑的连接前，在个人电脑上安装软件。

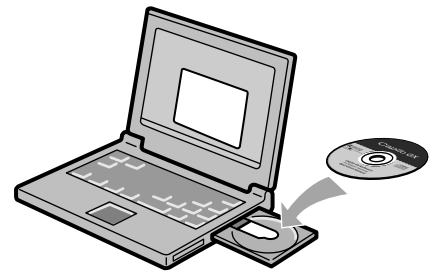

## Caplio Software CD-ROM 时可安装的软件

在 CD-ROM 驱动器中放入 Caplio Software CD-ROM 时，自动出现以下画面。



项目名	内容	参照页
安装 Caplio 软件	可以安装所有操作相机和图像时必要的软件。	P. 131
浏览使用说明书（软件篇）	可以显示『使用说明书（软件篇）』（PDF）	P. 129
浏览 CD-ROM 的内容	可以显示附属 CD-ROM 内的文件一览。	P. 129

## 单击 [安装 Caplio 软件] 时……(P.131)

安装有下列软件

软件名	Windows		描述
	XP	98	
RICOH Gate La	○	○	一次性下载图像。
ImageMixer	○	○	可以显示或编辑拍摄的图像，并创建 VCD。 在进行动画处理时，必须使用 DirectX (P. 136)。
USB 驱动器	○	○	连接相机和电脑。
WIA 驱动器	○	-	下载图像。
Mounter	-	-	连接相机和电脑。
List Editor	○	○	用于其他型号的 Caplio 相机。
Caplio Setting	○	○	
Caplio Server	○	○	

XP:Windows XP

98:Windows 98/98SE/Me/2000



### 参照

相机具有 ImageMixer 软件，可以从电脑上显示和编辑图像。

关于如何使用 ImageMixer，单击 ImageMixer 窗口上的 [?] 按钮并参阅显示的说明。

要了解关于 ImageMixer 的最新信息，请访问 Pixela Co., Ltd. 的网页 (<http://www.imagemixer.com>)。

## 单击 [浏览使用说明书 (软件篇)] 时……

可以显示 CD-ROM 内的『使用说明书 (软件篇)』(PDF 文件)。使用 Windows 用户，已经在个人电脑里安装了 AcrobatReader 软件时，只要双击就可以显示。没有安装 AcrobatReader 时，有必要先安装 AcrobatReader (参阅 P. 135)。

## 单击 [浏览 CD-ROM 的内容] 时……

可以确认 CD-ROM 里的文件夹和文件。

CD-ROM 里，除了有 Caplio 软件，还有以下软件。这些软件可以在 Windows 程序下使用。

关于各种软件的安装，请参照下表 [参照页] 栏里的页数。

软件名	描述	参照页
Acrobat Reader	用于浏览说明书 (PDF) 文件中的说明书内容	P. 135
DirectX	用于回放动画	P. 136



### 参照

- 关于 Acrobat Reader，详情请参阅 Acrobat Read 帮助。
- 如果只需安装 ImageMixer，请双击 ImageMixer 文件夹中的 Setup.exe。

## 使用附送软件时的系统需求

使用附件软件，需要以下环境。

请通过您使用的个人电脑和个人电脑说明书等进行确认。

支持的操作系统	Windows 98/98 Second Edition
	Windows 2000 Professional
	Windows Me
	Windows XP Home Edition/Professional
CPU	推荐 Pentium III: 500MHz 以上
内存	Windows 98/98SE: 128MB 以上
	Windows 2000: 128MB 以上
	Windows Me: 128MB 以上
	Windows XP: 256MB 以上
安装时的硬盘空闲容量	Windows 98/98SE: 500MB 以上
	Windows 2000: 500MB 以上
	Windows Me: 500MB 以上
	Windows XP: 500MB 以上
显示器的解像度	800 × 600 像素以上
显示器的显示色	65000 色以上
CD-ROM 驱动器	能够在上述「个人电脑主机」中使用的 CD-ROM 驱动器
USB 端口	能够在上述「个人电脑主机」中使用的 USB 端口

### 注意事项

- 进行过 OS 升级的个人电脑，USB 及机能可能无法正常运行，附件软件对此将不支持。
- OS 系统环境的变化等原因，可能会无法正常工作。
- 如果 USB 端口使用了扩展功能（如 PCI 总线等），那么本相机不支持连接到该端口。
- 与 HUB 等其它的 USB 机器等组合使用时，也会发生无法正常工作情况。
- 输入动画等数据量较大的文件时，推荐在内存量较大的环境下进行。

### 参照

使用 SD 记忆卡向个人电脑输入图像时 → 『使用说明书（软件篇）』

# 在个人电脑上安装软件



## 注意事项

- 在指明前，请先勿将相机连接到电脑上。如果原来已经将相机连接到电脑上，并显示了 [发现新硬件向导] 画面，单击 [取消]，断开相机和电脑之间的连接线，然后继续安装。
- 如果在安装期间显示消息，要求在安装新版 Caplio 软件前先卸载旧版本，请按照消息指示卸载旧版 Caplio 软件，然后再重新安装新版本。即使使用新版 Caplio 软件，旧版本的图像下载和其它功能仍可照常使用。（关于如何卸载软件的方法→ P. 137。）
- 对 Windows 2000/XP，安装软件需要管理员权限。



## 要点

此处以 Windows XP 画面为例。

1. 启动个人电脑，把附属的 Caplio Software CD-ROM 放进 CD-ROM 驱动器里  
个人电脑的画面上，自动显示右侧画面。
2. 单击 [安装 Caplio Software]  
稍后显示 [设定语言的选择] 画面。
3. 选择语言，单击 [确定] 按钮  
显示 [InstallShield Wizard] 画面。
4. 单击 [下一步]  
显示 [安装位置的选择] 画面。



5. 确认安装位置并单击 [ 下一步 ]  
显示 [ 程序文件夹的选择 ] 画面。



6. 确认安装位置并单击 [ 下一步 ]  
然后 ImageMixer 安装程序启动
7. 单击 [ 完成 ] 按钮
8. 重新启动计算机



## 参照

有关如何从电脑上删除软件（卸载）→ P. 137。

# 连接相机和个人电脑

软件放入个人电脑后，连接相机和个人电脑。

1. 确认相机的电源已关闭
2. USB 连接线的一端连接个人电脑的 USB 端口

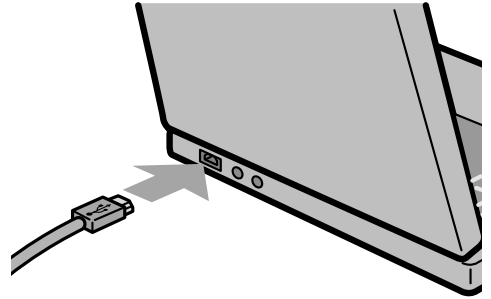

3. 把 USB 连接线的另一端连接到 USB 端子  
相机的电源打开。

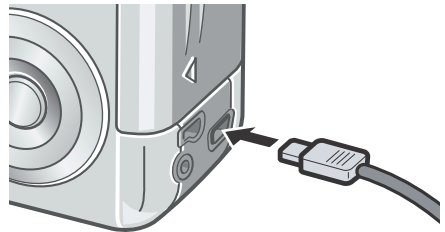

## Windows XP 时

用附件中的 USB 电缆连接相机和个人电脑，仅最初会显示 [找到新的硬件向导] 画面。

1. 选择 [自动安装软件 (推荐)]



2. 在电脑的 CD-ROM 驱动器上插入 Caplio Software CD-ROM

WIA Driver 自动开始安装。如果当显示 [找到新的硬件向导] 窗口时，电脑中已装好 CD-ROM，只需单击 [下一步] 按钮，开始安装。

## 要点

默认状态下，WIA driver 安装在以下位置：

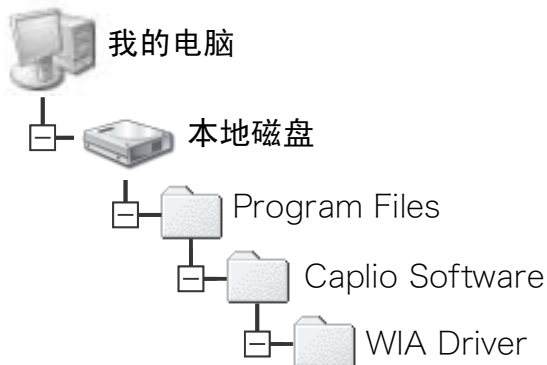

### 3. 选择 RICOH Gate La，在 [操作时总使用此程序] 上标号，按 [OK]



要借助 Windows XP 的扫描仪和照相机向导从相机装载图像，请选择 [扫描仪和照相机向导]。

不复选 [总是使用该程序进行这个操作] 复选框，则每次从相机装载图像时，都会显示 [Caplio R2] 画面，让您选择在是使用 RICOH Gate La 还是使用扫描仪和照相机向导装载。

如果您的电脑安装了 Windows XP Service Pack 2 并出现一条警告消息，P. 151。

## 停止相机与个人电脑的连接时

1. 按下相机的电源按钮，关闭电源
2. 从相机上卸下附件中的专用 USB 连接线

## 要点

将相机的图像输入个人电脑时，推荐使用 AC 适配器（另售）。



## 安装 Acrobat Reader

Acrobat Reader 显示 [使用说明书 (软件篇)] (PDF 文件) 的软件。如果电脑在 Windows 下运行, 则可以安装 Acrobat Reader。如果电脑上已经安装了 Acrobat Reader, 则不需要再安装。使用 Windows XP 或 2000 时, 只有具备管理者资格的用户才能进行安装。

### ! 注意事项

- 相机用 USB 连接线连接到电脑上时, 请不要安装软件。
- 对 Windows 2000/XP, 安装软件需要管理员权限。

#### 1. 打开电脑, 将附送的 Caplio Software CD-ROM 插入 CD-ROM 驱动器

自动显示如右图所示的画面。

#### 2. 单击 [Browse CD-ROM]

列表 CD-ROM 中的文件。

#### 3. 双击 [Acrobat] 文件夹

#### 4. 双击 [Chinese\_Simplified] 文件夹

#### 5. 双击 [ar505chs] (ar505chs.exe)

#### 6. 根据下面显示的讯息安装 Acrobat



## 安装 DirectX

---

DirectX 是使用 ImageMixer 播放动画文件的程序。

但低于 8.1 的版本不能播放动画文件。请安装更新版本。

对 Windows XP，不需要安装 DirectX，因为已经安装了更新版本。

对 Windows 2000/XP，安装软件需要管理员权限。

### 注意事项

- 相机用 USB 连接线连接到电脑上时，请不要安装软件。
- 对 Windows 2000/XP，安装软件需要管理员权限。

1. 启动电脑，将 Caplio Software CD-ROM 插入 CD-ROM 驱动器
2. 单击 [Browse CD-ROM]
3. 双击 [DirectX] 文件夹
4. 双击 [Chinese\_Simplified] 文件夹
5. 双击以下文件

Windows98/98SE/Me 时	[Win98Me] 文件夹内的 [DX81xxx. exe]
Windows2000 时	[Win2000] 文件夹内的 [DX81NTxxx. exe]

# 卸载软件

---

## 注意事项

- 对 Windows 2000/XP，安装软件需要管理员权限。
- 如果正在使用其它程序且未保存数据，请在卸载前保存数据并结束该程序。

1. 单击 Windows 工具栏上的 [ 开始 ]
2. 选择 [ 设置 ] — [ 控制面板 ] (XP [ 控制面板 ])。
3. 双击 [ 添加 / 删除程序 ] 图标
4. 选择 [ Caplio Software ]，然后单击 [ 更改 / 删除 ]
5. 确认文件删除并单击 [ 确定 ]  
显示 [ 查找共同文件 ] 对话框。
6. 确认文件删除并单击 [ OK ]  
显示 [ Shared File Detected ] 对话框。



## 注意事项

- 对 Windows 2000/XP，安装软件需要管理员权限。
- 选择 [是，立即重新启动]，然后单击 [完成]。

1. 单击 Windows 工具栏上的 [开始]
2. 选择 [设置] — [控制面板] (XP [控制面板])
3. 双击 [添加/删除程序] 图标
4. 选择 [Caplio Software]，然后单击 [更改/删除]
5. 确认文件删除并单击 [确定]  
显示 [查找共同文件] 对话框。
6. 选择 [是，立即重新启动]，然后单击 [完成]  
显示 [Shared File Detected] 对话框。

# 安装软件（使用 Macintosh 时）

个人电脑里安装将图像输入电脑的软件（此操作叫「安装」）。

## 参照

关于图像输入个人电脑的方法，请参阅收录在 Caplio Software CD-ROM 里的『使用说明书（软件篇）』。关于『使用说明书（软件篇）』的显示方法 → P. 140。

## 注意事项

在个人电脑上安装图像输入软件之前，请勿连接个人电脑和相机。

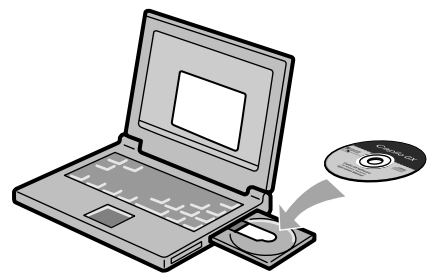

## Caplio Software CD-ROM 时可安装的软件

在 CD-ROM 驱动器中放入 Caplio Software CD-ROM 时，自动出现以下画面。



项目名	内容	参照页
安装 Caplio 软件	可以安装相机和图像操作所必要的软件。	P. 142
浏览使用说明书（软件篇）	可以显示『使用说明书（软件篇）』（PDF 文件）。	P. 140
浏览 CD-ROM	可以显示附属 CD-ROM 里的文件一览。	P. 140

## 单击 [安装 Caplio 软件] ……

安装有下列软件：

软件名	Mac		描述
	9	X	
RICOH Gate La	○	-	一次性下载图像。
USB 驱动器	○	○	连接相机和电脑。
Mounter	○	○	连接相机和电脑。

9: Mac OS 8.6 ~ 9.2.2

X: Mac OS X 10.1.2 ~ 10.3

## 单击 [浏览使用说明书（软件篇）] ……

可以显示 CD-ROM 里的『使用说明书（软件篇）』（PDF 文件）。  
没有安装 Acrobat Reader 时，请先安装 Acrobat Reader。

## 单击 [浏览 CD-ROM]，……

可以检查 CD-ROM 的文件夹和文件。

# 使用附送软件时的系统需求

使用附属的软件时，需要如下系统。  
请确认使用中的个人电脑的说明书。

基本软件	Mac OS 8.6 ~ 9.2.2 / Mac OS X 10.1.2 ~ 10.3	
Macintosh 主体	主体标准装备 USB 端口的 Apple 公司 Macintosh 系列	
内存	Mac OS 8.6 ~ 9.2.2	96MB 以上（推荐 128 MB 以上）
	Mac OS X 10.1.2 ~ 10.3	128MB 以上（推荐 256 MB 以上）
应用软件所需内存容量 (Mac OS 8.6 to 9.2.2 时)	不使用压缩软件，以应用软件内存要 16MB 以上（推荐 24 MB 以上）	
硬盘剩余容量	Mac OS 8.6 ~ 9.2.2	10 MB 以上（安装时）
	Mac OS X 10.1.2 ~ 10.3	100 MB 以上（安装时）
	100 MB 以上（运作时）	
显示器的显示色	640 x 480 像素以上（推荐 800 x 600 以上）	
显示器的显示色	256 色以上（推荐 32000 色以上）	
CD-ROM 驱动器	上記 Macintosh 主体上可以使用的 CD-ROM 驱动器	
USB 端口	上記 Macintosh 主体上可以使用的 CD-ROM 驱动器	



## 注意事项

- OS 系统环境的变化等原因，可能会无法正常工作。
- 附件软件将不支持，利用（PCI 回路等）扩张机能而添置的 USB 端口。
- 与 HUB 等其它的 USB 机器等组合使用时，也会发生无法正常工作情况。



## 要点

- 输入动画等数据量较大的文件时，推荐在内存量较大的环境下进行。
- 使用 Mac OS 8.6 ~ 9.2.2 时，推荐在内存量较大的环境下进行。
- 显示屏的显示色在 256 色以上时就可以运作，但是推荐您使用 32,000 色以上的显示屏。



## 参照

使用 SD 记忆卡向个人电脑输入图像时 → 『使用说明书（软件篇）』。

## 在个人电脑上安装软件 (Mac OS 8.6 ~ 9.2.2 时)

1. 打开 Macintosh 的电源, 把附属的 Caplio Software CD-ROM 放进 CD-ROM 驱动器里
2. 选择 Mac OS 9 文件夹  
显示 [Caplio Installer] 的图标。
3. 双击 [Caplio Installer]  
打开 Caplio Installer 窗口。



Caplio Installer

4. 单击 [安装 Caplio 软件]
5. 单击 [OK]
6. 单击 [安装]  
安装结束后, 显示确认需要重新启动 Macintosh 的信息。
7. 单击 [继续]  
进行安装, 稍后显示安装结束的信息。
8. 单击 [重新启动]  
Macintosh 被重新启动。



### 要点

#### 删除软件

要从 Macintosh 电脑上删除 (卸载) 软件, 将已经安装的软件拖放到废纸箱中。

文件名	文件夹名
RICOH Gate La	控制面板
RICOH Gate La Prefs	预置
Caplio Mounter	功能扩张
Caplio Mounter Prefs	预置
Caplio USB Driver	功能扩张



## 在个人电脑上安装软件 (Mac OS X 10.1.2 ~ 10.3 时)

1. 打开 Macintosh 的电源, 把附属的 Caplio Software CD-ROM 放进 CD-ROM 驱动器里
2. 打开 Mac OS X 文件夹  
显示 [Caplio Mounter.pkg] 的图标。
3. 双击 [Caplio Mounter.pkg]  
启动指令。显示需要管理者口令的画面。



Caplio Mounter

4. 单击键图标  
显示认证窗口。



5. 输入管理者的名称和口令, 单击 [OK]



6. 单击 [继续]  
显示选择安装位置的画面。



## 7. 单击希望安装的组件，单击 [继续]



## 8. 单击 [安装]

安装结束后，显示需要重新启动 Macintosh 的确认信息。

## 9. 单击 [继续安装]

进行安装，稍后显示安装结束的信息。



## 10. 单击 [重新启动]

Macintosh 被重新启动。



## 要点

### 卸载软件

1. 启动 [Applications] 文件夹中的 [Caplio Mounter]
2. 选择 [文件] 菜单中的 [卸载]  
软件被卸载。

# 第 5 章

## 出现问题时

出现问题时.....	146
附录.....	153

# 出现问题时



## 关于相机主机的故障

### 关于电源

症状	原因	处置	参照页
无法打开电源	未安装电池或已经耗尽	正确安装电池或充电。根据需要 使用 AC 适配器	P. 20 P. 21 P. 155
	不能使用该电池。	请更换成可以使用的电池。	P. 16
	AC 适配器未正常连接	重新正确连接	P. 155
	自动关闭电源关闭了相机的 电源	先滑动电源按钮关闭镜头盖， 再滑动电源按钮打开镜头盖	P. 24
电源中途关闭	因未进行任何操作，自动关 闭电源启动	先滑动电源按钮关闭镜头盖， 再滑动电源按钮打开镜头盖	P. 24
	电池耗尽	使用碱性干电池时，请更换新 的电池。使用充电电池时，请 充电或使用 AC 适配器	P. 16
	使用了不能使用的电池 (镁干电池或其它电池)。	请更换成可以使用的电池。	P. 16
不能关闭电源	相机误动作	重新安装电池。 使用 AC 适配器时，重新连接	P. 20 P. 21 P. 155
尽管是新电池，但 电池标记显示仍指 示为低电量电池。 尽管是新电池，按 快门按钮将镜头收 回。 尽管是新电池，按 快门按钮将电源关 闭。	使用了不能使用的电池 (镁干电池或其它电池)。	请更换成可以使用的电池。	P. 16
不能进行电池充电	电池的寿命	更换新电池	P. 16
电池消耗过快	在温度极高或极低的环境 中使用	-	-
	黑暗的室外进行摄影，闪光 灯闪光次数过多	-	-

## 关于摄影

症状	原因	处置	参照页
按下快门按钮也不能摄影	未安装电池或电池已经耗尽	使用碱性电池时，更换新电池。使用充电电池时，请充电或使用 AC 适配器	P. 16 P. 20 P. 155
	没有打开电源。 不是在静止图像模式 / 动画模式 / 声音模式	滑动电源开关打开镜头盖，打开电源 使用自动关闭电源功能时，即使打开了镜头盖也因为设定了自动关闭电源使电源关闭。此时，请滑动电源开关，先关闭镜头盖，再重新滑动电源开关打开镜头盖	P. 24
	处于回放模式	调整模式切换盘于想摄影的模式（静止图像模式 / 动画模式 / 声音模式），按下快门按钮	P. 31 P. 32
	未完全按下快门按钮	完全按下快门按钮	P. 31 P. 32
	记忆卡未格式化	进行格式化	P. 108
	记忆卡无空闲容量	删除不要的文件或安装新卡	P. 21 P. 49
	记忆卡损坏	更换新卡	P. 21
	闪光灯正在充电	等待闪光灯指示灯的闪烁结束	P. 38
	SD 记忆卡被 [LOCK]	解除 [LOCK（禁止写入）]	P. 19
	SD 记忆卡的接触面被污染	用柔软的干布擦拭	-
不能确认拍摄图像	图像确认时间过短	图像确认时间延长	P. 115
液晶显示器无图像	未打开电源或液晶显示器太暗	打开电源或调整液晶显示器的亮度	P. 24 P. 110
	视频 AV 连接线处于连接状态	拔下视频连接线	P. 47
	画面显示置于 [关闭液晶显示屏]	按下 DISP 按钮，切换显示	P. 27
自动对焦却无法对焦	镜头变污	用柔软的干布擦拭干净	P. 12
	被摄物体不在摄影范围框的中央	预对焦摄影	P. 34
	是难以对焦的被摄物体	预对焦或手动对焦摄影	P. 34 P. 62
手抖动	按下快门时，相机微动。	两肘紧贴身体。或使用三脚架。	P. 29
	在昏暗处 [室内等] 进行摄影时，快门速度变慢，手容易抖动。	使用闪光灯。或提高 ISO 感光度。	P. 38 P. 79

症状	原因	处置	参照页
闪光灯不闪光或闪光灯不能充电	在下列情况下禁止使用闪光灯： <ul style="list-style-type: none"> <li>• 已启用包围式白平衡</li> <li>• 连续摄影模式</li> <li>• 动画模式</li> </ul> 在某些场面模式中，禁用闪光灯为默认设定。(P. 159)	使用闪光灯摄影时，改变设定或模式。	P. 12 P. 69 P. 85 P. 89 P. 156
	闪光灯设定为禁止闪光	按下  按钮，解除禁止闪光	P. 38
	电池已经耗尽	使用碱性电池时，更换新电池。使用充电电池时充电，必要时使用 AC 适配器	P. 16
闪光灯闪光但图像灰暗	在下列情况下禁止使用闪光灯： <ul style="list-style-type: none"> <li>• 已启用包围式白平衡</li> <li>• 连续摄影模式</li> <li>• 动画模式</li> </ul> 在某些场面模式中，禁用闪光灯为默认设定。(P. 159)	使用闪光灯摄影时，改变设定或模式。	P. 38
	较黑的被摄体	进行曝光补偿（闪光灯的光连动曝光补偿值）	P. 76
图像过亮	闪光灯的光量不适	远离被摄物体摄影，或将被摄物体照亮之后，不使用闪光灯	P. 38
	曝光过量	进行曝光补正，解除长时间曝光	P. 71 P. 76
	液晶显示屏亮度不正常	调整液晶显示屏的亮度	P. 110
图像过暗	在黑暗处以  （禁止闪光）设定摄影	按下  按钮，解除禁止闪光	P. 38
	曝光不足	进行曝光补正，设定长时间曝光	P. 71 P. 76
	液晶显示屏的亮度不正常。	调整液晶显示屏的亮度	P. 110
图像色调不自然	在白平衡调整困难的状态下摄影	在被摄物体中加入白色系物体，或使用闪光灯摄影和自动模式以外的白平衡	P. 77
不显示日期等记录信息	画面显示功能为不显示时设定	按下 DISP 按钮，切换显示	P. 27
AF 工作中，液晶显示屏的亮度变化	自动对焦范围和周围的亮度存在差异时或在在黑暗环境中使用	不是故障	-
纵向出现拖尾图像	拍摄明亮被摄物体时出现的现象，称作拖尾现象	不是故障	-

## 关于回放 / 删除

症状	原因	处置	参考页
不能回放或不出现回放画面	未进入回放模式	模式转盘调整至回放	P. 41
	视频连接线连接不正确	重新正确连接	P. 47
	视频方式设定不正确	重新正确设定	P. 119
SD 记忆卡中的内容不能播放，或播放窗口不显示	未安装 SD 记忆卡或安装了无图像记录的 SD 记忆卡。视频格式设定错误	安装有记录的卡 设成正确的格式	P. 21
	回放未在本机中未格式化的 SD 记忆卡	在主机中格式化，并安装已经记录的卡	P. 21 P. 108
	回放了未正常记录的 SD 记忆卡	安装正常记录的卡	
	SD 记忆卡的接触面污	用干净的软布擦拭	-
	使用中的 SD 记忆卡出现异常	回放其他已经记录的卡，若无异常则相机正常。考虑卡的异常，请勿使用该卡	-
图像消失	电池已经耗尽	使用碱性电池时，更换新电池。 使用充电电池时充电，必要时使用 AC 适配器	P. 16
	因无任何操作，进入自动关闭电源状态	再次打开电源	P. 24
不能删除文件	处于保护设定中	解除保护	P. 96
	SD 记忆卡处于 [LOCK]	解除 [LOCK (禁止写入)]	P. 19
SD 记忆卡不能格式化	SD 记忆卡处于 [LOCK]	解除 [LOCK (禁止写入)]	P. 19

## 其他

症状	原因	处置	参考页
不能插入 SD 记忆卡	插入方向错误	正确安装	P. 21
按下相机的按钮却不工作	电池已经耗尽	使用碱性电池时，更换新电池。使用充电电池时充电，必要时使用 AC 适配器	P. 16 P. 20 P. 155
	相机误动作	关闭电源，打开电源切换至  （图像）	P. 24
		取出电池，然后再重新装入。如果使用 AC 适配器，请将其完全断开	P. 21 P. 23 P. 155
日期不正确	没有设定正确的日期，时间	设定正确的日期时间	P. 117
设定的日期消失	电池已取出	取出电池后的状态持续 1 周以上，日期复原。请重新设定	P. 117
自动关闭电源无动作	自动关闭电源处于关	设定自动关闭电源时间	P. 112
信号音不鸣响	设定为消音	[ 音量设定 ] 中的设定为静音。	P. 114
电视机无图像	视频方式的设定错误	正确设定方式	P. 119
	没有连接连接线	重新正确连接连接线	P. 47
	输出方的视频输出开关的设定错误	确认输出方的视频输出开关是否正确	-



# Windows XP Service Pack 2 下的警告消息

如果在装有Windows XP Service Pack 2的电脑上使用理光数码相机的软件，在启动软件或连接USB时可能会出现以下警告消息。

请记住这一点，并参阅以下内容：

1. 确认信息画面上的信息并证实程序来源安全。然后单击 [解除阻止] 按钮。



## ! 注意事项

如果无法识辨程序，应该将其阻止，因为程序可能含有病毒。单击 [阻止] 按钮以防止程序连接到互联网。

如果单击了 [ 阻止 ] 按钮：

请按以下步骤查看Windows 防火墙设置。

1. 单击 [ 开始 ]，然后单击 [ 控制面板 ]。

2. 双击 [Windows 防火墙]。

如果没有显示 [Windows 防火墙]，请单击窗口左上方的 [ 切换到经典视图 ]。



3. 单击 [例外] 标签。

4. 确认软件位于 [程序和服务] 中。

5. 单击 [添加程序] 按钮，添加使用网络的软件。



如果单击了 [ 以后要求我 ] 按钮：

每次启动程序时，将显示 [Windows 安全警报] 窗口。此时可以选择 [解除阻止]。

## A. 主要规格

### 综合

视频方式	NTSC 方式, PAL 方式
电源电压	可充电电池 (3.7V)×1 颗 外部 (AC 适配器): 3.8V
外形尺寸	100.2mm(宽)× 55.0mm(高)×25.8mm(深)(不含突起部)
重量	相机: 约 150g (不包括电池、SD 记忆卡和背带) 附件: 约 45g (电池、SD 记忆卡和背带)
使用温度范围	0°C ~ 40°C
使用湿度范围	85% 以下
保存温度范围	-20°C ~ 60°C

### 相机部分

使用像素	总像素数 519 万像素 (有效像素数 502 万像素)
镜头	
镜头	4.8 倍光学镜头 F3.3 ~ 4.8
焦距	f: 4.6 ~ 22.2mm (35mm 换算 28 ~ 135mm)
摄影距离	约镜头前 0.3m ~ ∞
超微距摄影距离	约镜头前 0.01m ~ ∞(广角时), 或约镜头前 0.13m ~ ∞(望远)
数字变焦	3.6 倍
显示屏显示部	
画面尺寸	2.5 寸
种类	低温多晶硅 TFT 液晶
像素数	约 11.4 万像素
白平衡	AUTO/ 固定 (室外、阴天、白炽灯、白炽灯 2、萤光灯、手动)
曝光补偿	
测光感光度分布	多极测光 (256 分割), 中央重点测光, 定点测光
曝光补偿	手动曝光补偿 ± 2.0EV (1/3EV 间隔)
测光方式	TTL-CCD 测光方式
闪光灯 AE	有 (日光同步 有)
快门	图像: 8, 4, 2, 1 ~ 1/2000 秒, 动画: 1/30 ~ 1/2000 秒

ISO 感光度	AUTO, ISO64, ISO100, ISO200, ISO400, ISO800
距离调节	
AF 方式	通常摄影区域 ; 外部被动 CCD 方式, 超微距区域 ; CCD 方式
AF 测距范围	通常摄影区域 ; 约 0.3m ~ ∞, 超微距时 ; 约 0.01m ~ ∞
内置闪光灯	
方式	自动
摄影距离	约 0.2 ~ 2.7m(W), 约 0.13 ~ 2.1m(T) (ISO:AUTO)
工作模式	禁止发光 / 自动 / 减轻红眼 / 强制闪光 / 慢速同步
数据保持时间	约 1 周

## 图像数据记录部

### 像素数 (解像度)

图像	2560 X 1920, 2048 X 1536, 1280 X 960, 640 X 480
文字	2560 X 1920, 2048 X 1536
动画	320 X 240, 160 X 120

### 文件格式

图像	压缩 ; JPEG (Exif Ver. 2.21)
文字	TIFF (MMR 方式 ITU-T.6)
动画	AVI (基于 Open DML Motion JPEG 格式)
声音	WAV (Exif Ver. 2.21 $\mu$ law)

相机文件系统规格 DCF \* DCF 是 JEITA 标准化的 [Design rule for Camera File System] 规格的略称。

压缩方式 基于 JPEG 扫描行方式 (图像、动画)

### 画像尺寸

2560 X 1920	N; 约 1032 KB/ 画面, F; 约 1806KB/ 画面
2048 X 1536	N; 约 673KB/ 画面, F; 约 1346KB/ 画面
1280 X 960	N; 约 326KB/ 画面, F; 约 626KB/ 画面
640 X 480	N; 约 83KB/ 画面

## 输入输出端子

电源输入	3.8V (AC 适配器)
视频输出	1.0 Vp-p (75 $\Omega$ )

## 能够记录回放的记忆卡的种类

记忆卡种类 SD 记忆卡、多媒体卡

## B. 关于另售品

Caplio R2中，可以使用以下另售品。

商品名称	型名	备注
AC 适配器	AC-4b	从家用插座获取电源。进行长时间的摄影和图像浏览、或与个人电脑连接时使用。
PC 卡适配器	FM-SD53	SD 记忆卡直接安装至个人电脑的 PC 卡片输入器时使用。
可充电电池	DB-50	本相机的可充电电池。
充电电池套件	BS-5	包括可充电电池 (DB-50) 和电池充电器。

### 使用 AC 适配器（另售）

长时间摄影或浏览图像时、或连接个人电脑时，推荐使用 AC 适配器（另售）。

如果您已经用了本相机，请在装入 AC 适配器电池前确认相机的电源是关闭的。

1. 依箭头方向推动电池/记忆卡盖，打开盖板
2. 插入 AC 适配器用电池
3. 打开电源（DC输入）电线盖，取出电线
4. 依箭头方向推动电池/记忆卡盖，关闭盖板
5. 把插头插进插座

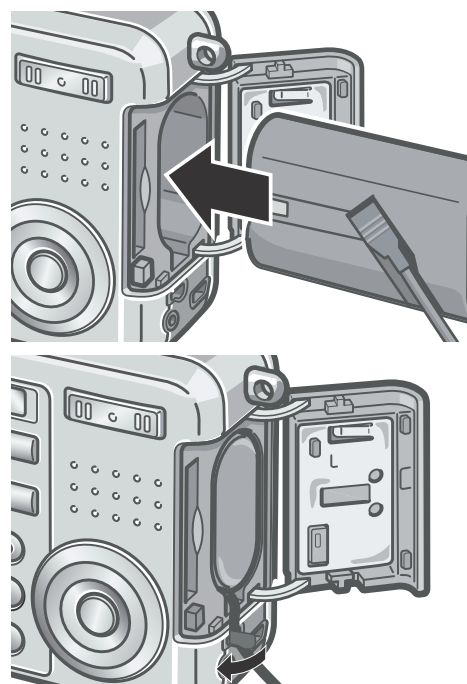

## 取出 AC 适配器

如果您已经用了本相机，请在取出 AC 适配器电池前确认相机的电源是关闭的。

1. 确认相机的电源已关闭
2. 依箭头方向推动电池/记忆卡盖，打开盖板
3. 取出 AC 适配器用电池
4. 依箭头方向推动电池/记忆卡盖，关闭盖板

### 注意事项

- 妥贴地插入电源插头和电缆。
- 不使用相机时，从相机上和电源插座上拔下 AC 适配器。
- 在使用时拆除 AC 适配器或从插座上拔下插头，可能会造成数据丢失。
- 当使用 AC 适配器时，电池余量标记有时不显示。

## C. 各个背景模式和功能的组合

根据摄影模式的种类，通常摄影模式和功能的作用有可能不同。







模式名称	闪光灯	超微距摄影
肖像	初始值：禁止闪光	不能
运动	初始值：禁止闪光	不能
远景	固定为禁止闪光	不能
夜景	无法选择强制闪光	不能
	初始值：自动	
文字	初始值：禁止闪光	能够使用
高感光度	初始值：禁止闪光	能够使用

## D. 关于各种模式时的菜单项目

### 动画模式时

设定项目	选择项目	参照页
动画尺寸	[320], 160	P. 60
张速率	15 张 / 秒, [30 张 / 秒]	P. 90
对焦	[AF], MF, SNAP, ∞	P. 62
白平衡	[AUTO],  (室外),  (阴天),  (白炽灯),  (白炽灯 2),  (荧光灯),  (手动)	P. 77

### SCENE 模式时 (文字模式除外)

设定项目	选择项目	参照页
图像质量・尺寸	F2560, N2560, F2048, N2048, F1280, [N1280], N640	P. 60
对焦	[AF], SNAP, ∞ (远景模式除外)	P. 62
有声摄影	[关], 开	P. 74
加印日期摄影	[关], 日期, 时间	P. 75
曝光补偿	-2.0 ~ +2.0	P. 76
白平衡	[AUTO],  (室外),  (阴天),  (白炽灯),  (白炽灯 2),  (荧光灯),  (手动)	P. 77
限制慢速快门速度	[关], 开	P. 80

### 文字模式时

设定项目	选择项目	参照页
文字浓度	浓, [标准], 淡	P. 82
尺寸	2560, [2048]	P. 60
有声摄影	开, [关]	P. 74
加印日期摄影	[关], 日期, 时间	P. 75
限制慢速快门速度	[关], 开	P. 80

## E. 关闭电源也能保持设定值的功能一览

关闭电源后，有些功能将返回原来的设定。关闭电源设定值的保持/返回功能如下。

模式	功能	保持设定值：○ 返回初始值：×
安装	日期设定	○
	自动关闭电源	○
	信号音	○
	插卡序号	○
	图像确认时间	○
	音量设定	○
	LCD 亮度调节	○
	语言设定	○
	视频方式	○
	ADJ. 按钮设定	○
	定点变焦	○
	USB 连接	○
	摄影设定警告	○
摄影	连拍	×
	曝光补偿	○
	白平衡	○
	颜色的浓度	○
	图像质量·尺寸	○
	对焦	○
	测光方式	○
	ISO 感光度	○
	鲜明度	○
	包围式曝光	×
	长时间曝光	○
	间隔摄影	×
	加印日期摄影	○
	有声摄影	×
	自拍	×
	闪光灯	○
	超微距	×
文字浓度	○	
快门设定限制	○	



模式	功能	保持设定值：○ 返回初始值：×
	摄影图标	○
	动画尺寸	○
	尺寸（文字）	○
	最大亮度	○
回放	音量	○

## F. 内置存储器 / SD 记忆卡能够记录的张数

随内置存储器 / SD 记忆卡的容量，画面质量 / 尺寸能够记录的张数，大约如下。

模式	图像质量	图像尺寸	内置	32MB	64MB	128MB	256MB	512MB	1GB
静止图像	F	2560 X 1920	14	15	31	63	126	255	491
	N	2560 X 1920	24	25	52	105	210	424	816
	F	2048 X 1536	19	20	41	83	166	334	643
	N	2048 X 1536	37	39	80	163	325	654	1259
	F	1280 X 960	36	38	79	159	318	641	1233
	N	1280 X 960	69	72	149	301	600	1209	2324
	N	640 X 480	300	315	645	1304	2600	5239	10072
文字		2560 X 1920	37	39	80	163	325	654	1259
		2048 X 1536	69	72	149	301	600	1209	2325
动画	15 张 / 秒 320 X 240		1 分 23 秒	1 分 27 秒	2 分 57 秒	5 分 59 秒	11 分 56 秒	24 分 4 秒	46 分 17 秒
	30 张 / 秒 320 X 240		42 秒	44 秒	1 分 30 秒	3 分 2 秒	6 分 4 秒	12 分 13 秒	23 分 30 秒
	15 张 / 秒 160 X 120		5 分 1 秒	5 分 18 秒	10 分 51 秒	21 分 57 秒	43 分 44 秒	88 分 7 秒	169 分 27 秒
	30 张 / 秒 160 X 120		2 分 38 秒	2 分 48 秒	5 分 45 秒	11 分 37 秒	23 分 10 秒	46 分 42 秒	89 分 48 秒
声音			61 分 32 秒	64 分 38 秒	132 分 13 秒	267 分 17 秒	532 分 38 秒	1073 分 11 秒	2063 分 27 秒

## 要点

- 由于被摄体不同，液晶显示屏上显示的剩余的可拍摄张数可能而与实际可拍摄的张数不同。
- 同样容量的记忆卡，根据厂家和种类、摄影条件的不同，能够摄影的张数也不同。
- 可以连续摄影（录音）的时间，随记忆卡的厂家、种类、性能所不同。

## G. 在海外使用时

### 关于AC适配器（型名：AC-4b）

在交流100V，50Hz/60Hz的地域可以使用。

在电流插座形状不同的国家、事先咨询代理店并准备和使用方国家的电源插座相吻合的变换适配器。

### 关于保修证

在海外使用时，万一出现故障、问题时，关于在当地的售后服务及相关费用不负责任，敬请谅解。

### 在当地使用电视机进行回放时

能够在附映像输入端子的电视机（或显示屏）上回放。请使用附件的AV 连接线。

本机对于电视机的NTSC 和PAL方式。配合当地的电视机制式。切换相机的视频方式进行使用。

赴海外时，请在确认当地视频方式之后进行使用。

## H. 使用注意事项

---

- 在海外使用时，万一出现故障、问题时，关于在当地的售后服务及相关费用不负责任，敬请谅解。
- 请注意、不要把相机弄掉、或给予严重的撞击。
- 连续闪光会使闪光灯的发光组件发热。如非必要，请勿连续闪光。
- 请勿靠近眼睛使用闪光灯，也勿直接用取景器对着太阳及其他强烈的光线取景，以防止视力损伤（尤其是婴幼儿）。
- 请勿靠近眼睛使用闪光灯。否则可能损伤视力（特别是婴幼儿）。
- 长时间使用相机后电池会发热。使用后立即触碰电池，可能会灼伤手指。
- 液晶显示屏暴露在阳光下，屏幕上显示的图像看起来好象被洗去，因而无法浏览。
- 液晶显示屏中的部分或全部像素不能保持连续发光。这一特性使显示屏不能始终保持高亮度。这并非故障。
- 携带相机时避免与其他物体碰撞。
- 在温度突然变化的环境中，相机可能会结露（产生小水滴），使玻璃表面起雾或使相机发生故障。温度突然变化时，把相机放入塑料布袋或其他能尽量减缓温度变化的布袋中。直至相机温度与环境温度的差异足够小时，再取出相机。
- 为防止出现故障，请勿使用尖细的东西插麦克风或扬声器的孔。

### 要点

#### 容易结露的状态

移动至温度差较大的地方时

- 多湿气时
- 直接受冷气或热气时

# 1. 关于维护和保管

---

## 关于维护

- 注意，镜头附上指纹和污渍，可能导致画面质量下降。
- 镜头附上垃圾和污渍时，请勿用手直接触摸，请用市售的吹气式除尘器吹飞，或用软布轻轻擦拭。
- 在海边和使用药品的地方使用后，请特别留心擦拭。
- 万一相机出现问题时，请向理光修理接待中心咨询。  
本相机存在高电压回路非常危险，因而绝对不可自己拆卸。
- 请勿接触稀释剂，挥发油及杀虫剂等挥发性物质。可能导致变质，或涂料剥落。
- 液晶显示屏的表面，容易划伤、请勿与硬物发生磨擦。
- 液晶显示屏的表面，请用软布配合少量市售的液晶显示器表面清洁用溶剂，轻轻擦拭。

## 关于保管

- 因可能导致相机故障，请避免在以下场所进行保管。
  - 高温多湿，或湿度、温度变化剧烈的场所
  - 沙、灰尘、尘埃多的场所
  - 震动剧烈的场所
  - 长时间和防虫剂等药品及橡胶、塑料制品等接触的场所
  - 产生强磁场的场所（显示屏、转流磁石旁等）
- 长期不使用相机时，请取出电池。

## 维护时的注意事项

- (1) 请务必关闭电源。
- (2) 维护时，请卸下电池和AC适配器。

## J. 显示错误信息

液晶显示屏上显示如下错误信息时，以如下方法进行处置。

错误信息	处置方法	参照页
请插入卡	未安装卡。请安装卡	P. 21
请设定日期	未设定日期。请设定日期	P. 117
FILE NUMBER OVER	超过文件编号的限制，请删除不要的文件或安装新卡	P. 116
是不能显示的文件	相机无法显示的文件。请使用电脑确认、删除文件。	-
容量不足，是否进行复制	卡的容量不足，不能复制所有的文件，请使用其他的卡	P. 19
被保护	正在删除被保护的文件	P. 96
写入保护	卡处于 [LOCK (禁止写入)] 设定，请解除锁	P. 19
不能打印设定的文件	是不能进行打印设定的文件 (动画等)	-
容量不足	不能记录文件。请删除文件或进行格式化、确保空闲容量	P. 49, P. 108, P. 109
	图像的打印指定张数超过限制。请选择某一图像，张数设定为 0	-
请进行内置存储器的格式化	需要对内置存储器进行格式化	P. 109
请进行卡的格式化	卡未格式化。请对卡进行格式化	P. 108
不能使用卡	请再次重新格式化。即使这样仍显示错误信息时、考虑出现卡异常。请勿使用该卡	P. 108
正在存储写入	正在向存储器写入文件，请等待至写入结束	-
无文件	没有能够回放的文件	-
不能记录	能够拍摄的张数为 0。请更换其他卡或切换存储器作记录	-
容量不足。无法记录。	文件无法进行记录。请删除文件，确保空闲容量	P. 49, P. 108, P. 109

## K. 关于售后服务

1. 万一本产品出现故障时、因为在保修书上记载的保修期内免费进行修理，请和理光修理接待中心或销售商家联系。另外，造访理光修理接待中心产生的诸项费用由用户负担。
2. 下列情况下，即使在保修期内，也不在免费修理之列。
  - 1) 和使用说明书记载的使用方法不同的使用而导致的故障。
  - 2) 在使用说明书记载的本公司指定修理处理所以外的场所进行修理、改造、分解清洗等而产生的故障。
  - 3) 火灾、天灾、地理变化等导致的故障。
  - 4) 保管上的不完善（高温多湿和在放入防虫剂的场所保管、电池等的液漏、发霉等）而导致的故障。
  - 5) 浸（灌）水、饮料（果汁、酒类等）浇灌、混入沙（泥）、撞击、落下等而导致的故障。
3. 超过保修书上记载的保修期，本产品的有关修理为有偿修理。另外，此时的运费等诸项费用由用户负担。
4. 无附带保修书时和无销售店名，购入年月日的记载时及记载事项出现订正时，即使在保修期内也为有偿修理。
5. 即使在保修期内，本制品需要进行各部检查，和精密检测等特别委托时，另外的实际费用由用户负担。
6. 保修对象部分仅主机，外壳、腕绳等附件类及本制品附带的消耗品类（电池类）不在保修之列。
7. 无论是否在免费修理期内，本制品的故障引发的附带损失（摄影时需要的诸项费用及应得利益的损失）等，可能难以给予补偿。
8. 以上的保修规定承诺免费修理，这些不对用户法律上的权利产生限制。以上保修规定在与本产品相关的保修书中也有同样精神的记载。
9. 本产品的辅助用性能部件（维持功能、性能不可欠的部件），保证供应5年。
10. 浸（灌）水、沙（泥）浇灌、强烈碰撞、落下等，导致损伤严重，存在不能恢复故障前性能而不能修理的情况。敬请谅解。

### 要点

- 修理前，请检查电池的消耗和再次阅读使用说明书（再次确认您的使用方法）。
- 根据修理部位，修理可能会花费一段时间，修理请留出富裕的时间。
- 修理时，请尽可能详细地告知故障内容和故障部位。
- 修理时，请勿附带和修理无直接关系的附件类。
- 进行重要记录（结婚仪式和海外旅行等）的摄影时，推荐事先进行测试摄影并确认相机的状态，同时携带使用说明书和备用电池。
- 修理时，不能保证 SD 记忆卡及内置存储器内的数据不丢失。

# INFORMATION TO THE USER

## USA FCC Part15 Class B

The equipment has been tested and found to comply with the limits for a Class B digital device, pursuant to part 15 of the FCC Rules. These limits are designed to provide reasonable protection against harmful interference in a residential installation. This equipment generates, uses, and can radiate radio frequency energy and if not installed and used in accordance with the instructions, may cause harmful interference to radio communications. However, there is no guarantee that interference will not occur in a particular installation. If this equipment does cause harmful interference to radio or television reception, which can be determined by turning the equipment off and on, then user is encouraged to try to correct the interference by one or more of the following measures:

- Reorient or relocate the receiving antenna.
- Increase the separation between the equipment and receiver.
- Connect the equipment to an outlet on a circuit different from that to which the receiver is connected.

• Consult the dealer or an experienced radio/TV technician for help. (FCC 15.105B)

Changes or modifications not expressly approved by the party responsible for compliance could void the user's authority to operate the equipment. (FCC 15.21)

Properly shielded and grounded cables and connectors must be used for connection to a host computer in order to comply with FCC emission limits. (FCC 15.27)

An AC adapter with a ferrite core must be used for RF interference suppression.

## COMPLIANCE INFORMATION STATEMENT

Product Name: DIGITAL CAMERA

Model Number: Caplio R2

This device complies with Part 15 of the FCC Rules.

Operation is subject to the following two conditions:

- (1) This device may cause harmful interference, and
- (2) This device must accept any interference received, including interference that may cause undesired operation.

RICOH CORPORATION

5 Dedrick Place, West Caldwell NJ, 07006 Tel.: 1-800-225-1899

## Note to Users in Canada

Note: This Class B digital apparatus complies with Canadian ICES-003

## Remarque Concernant les Utilisateurs au Canada

Avertissement: Cet appareil numérique de la classe Best conforme a la norme NMB-003 du Canada

IMPORTANT SAFETY INSTRUCTIONS-SAVE THESE INSTRUCTIONS

DANGER-TO REDUCE THE RISK OF FIRE OR ELECTRIC SHOCK, CAREFULLY FOLLOW THESE INSTRUCTIONS.



Declaration of Conformity

"The Product complies with the requirements of the EMC Directive 89/336/EEC."

# 索引

## A

AC Adapter .....	155
Acrobat Reader .....	129
AC 适配器.....	11, 155
ADJ. 键设定 .....	111
按下一半 .....	32

## B

白平衡.....	77
曝光补偿.....	76
保护 .....	96
包围式曝光 .....	68, 69
包装物.....	10
背景 .....	39
变焦 .....	36

## C

操作音.....	113
Caplio CD-ROM.....	11
Caplio Software CD-ROM.....	11
测光方式.....	65
插卡序号.....	116
长时间曝光 .....	71
超微距摄影 .....	37

## D

电池 .....	16
电池充电器 .....	10
电池余量的显示 .....	18
电源 .....	24
定点变焦.....	120
DirectX .....	129
DPOF .....	99
对焦 .....	62

## F

放大显示.....	46
分割画面显示 .....	45
复制到插卡上 .....	103

## G

各部分的名称 .....	12
格式化 [ 插卡 ] .....	108
规格 .....	153
故障 .....	146

## H

幻灯片显示 .....	95
回放.....	41

## I

ISO 感光度 .....	79
---------------	----

## J

间隔摄像.....	72
加印日期摄像 .....	75
近接摄影.....	37

## K

可充电电池.....	10, 11
可以拍摄的图像数 .....	17

## L

LANGUAGE.....	118
连续摄影.....	85
浏览 CD-ROM 的内容.....	129
浏览使用说明书 (软件篇) .....	129

## M

M 连续摄影 .....	85
Mounter .....	140, 129

## N

逆光摄影.....	76
-----------	----

## P

PictBridge.....	52
-----------------	----

## R

RICOH Gate La .....	129
日期.....	26
日期设定.....	117

## S

SD 记忆卡 .....	19
删除.....	49
闪光灯.....	38
声音.....	92
摄像设定初始化 .....	81
摄影设定警告 .....	121
视频方式.....	119
视频连接线.....	47
数字变焦.....	36
S 连续摄影 .....	85
视频连接线.....	10

## T

调整图像尺寸 .....	102
同步显示模式 .....	27
图像确认时间 .....	115
图像质量 / 尺寸 .....	60



## U

USB 连接线 .....	10
USB 驱动器 .....	129

## W

完全按下 .....	31
腕绳 .....	10
文字浓度 .....	82
WIA 驱动器 .....	129

## X

鲜明度 .....	66
显示屏亮度调节 .....	110
限制慢速快门速度 .....	80
卸载 .....	137

## Y

有声摄影 .....	74
预对焦摄影 .....	34

## Z

直接打印机能 .....	52
自动关闭电源 .....	24, 112
自拍 .....	84
坐标显示 .....	27



## Telephone Support Numbers in Europe

UK	(from within the UK)	02073 656 580
	(from outside of the UK)	+44 2073 656 580
Deutschland	(innerhalb Deutschlands)	06331 268 438
	(außerhalb Deutschlands)	+49 6331 268 438
France	(à partir de la France)	0800 91 4897
	(en dehors de la France)	+49 6331 268 409
Italia	(dall'Italia)	02 696 33 451
	(dall'estro)	+39 02 696 33 451
España	(desde España)	91 406 9148
	(desde fuera de España)	+34 91 406 9148
Nederland	(binnen Nederland)	0800 022 9494
	(vanuit het buitenland)	+49 6331 268 443

<http://www.service.ricohpmmc.com/>

## 从环境友好，到环境保护，再到环境管理

作为不可替代的地球上的一员，从环境友好，到环境保护，再到环境管理，理光一贯积极促进环境友好活动，也积极开展环境保护活动，以解决管理这一重大课题。



为减少数码相机给环境带来的负荷，理光也在尝试通过“降耗节能”以及“减少产品中影响环境的化学物质”来解决这一重大课题。

## 如果出现问题

首先参阅本手册中的“故障检修”。如果不能解决问题，请参阅「使用说明书(熟练运用指南)」的“附录 故障检修”。如果仍不能解决问题，请与理光维修中心联系。

Ricoh Offices	
Ricoh Company, Ltd.	3-2-3, Shin-Yokohama Kohoku-ku, Yokohama-shi 222-8530, Japan <a href="http://www.ricoh.co.jp/r_dc">http://www.ricoh.co.jp/r_dc</a>
Ricoh Hong Kong Limited	21/F., Tai Yau Building, 181 Johnston Road, Wan Chai, Hong Kong

制造公司	
东莞泰联光学有限公司	企标编号：44199947736 品质标准开发设计及主要零件制造：日本 公司地址：东莞市长安镇霄边第2工业区

理光相机服务中心	
广州利昊发展有限公司	地址：中国广州市广仁路1号广仁大厦21楼 邮编：510030 电话：86-20-83351408, 83351497

About ImageMixer
North America (Los Angeles): TEL: +1-213-341-0163 Europe (U.K.): TEL: +44-1489-564-764 Asia (Philippines): TEL: +63-2-438-0090 China: TEL: +86-21-5450-0391 Registration time: 9:00 - 17:00

Ricoh Company, Ltd.  
15-5, Minami Aoyama 1-chome,  
Minato-ku, Tokyo 107-8544, Japan  
2005 March

CH (CH)  
Printed in China



\* L 7 2 2 4 9 7 3 B \*