

RICOH

Caplio GX100

Caplio GX100 VF KIT

카메라 설명서

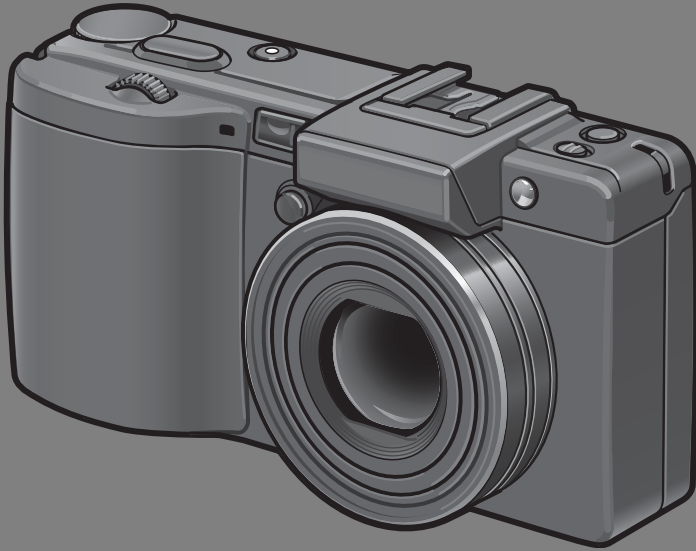

Caplio GX100 및 Caplio GX100 VF KIT 설명서입니다. Caplio GX100 VF KIT에는 LCD 뷰파인더가(VF-1)가 동봉되어 있습니다.

본 제품의 시리얼 번호는 카메라 밑면에 기재되어 있습니다.

기본 조작

카메라를 처음 사용하실 때에는 이 장부터 읽으십시오.

이 장에서는 카메라에 대한 기본적인 정보, 즉 카메라 켜는 법, 사진 촬영하는 법, 사진 재생하는 법을 설명하고 있습니다.

상세 조작

다양한 카메라 기능에 대해 보다 자세한 정보가 필요하시다면 이 장을 읽으십시오.

이 장에서는 카메라의 사용자 설정, 사진 인쇄, 컴퓨터와 함께 카메라 사용하는 법은 물론 사진 촬영, 사진 재생에 사용할 상세한 기능을 설명하고 있습니다.

참고

아직 USB 케이블을 연결하지 마십시오!

동봉된 소프트웨어를 컴퓨터에 설치하기 전에 USB 케이블로 컴퓨터에 카메라를 연결하면 컴퓨터에 소프트웨어가 바르게 설치되지 않을 수 있습니다. 소프트웨어를 설치한 후 컴퓨터에 카메라를 연결하십시오. (P.164)

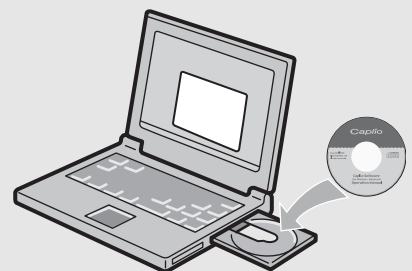

머리말

이 사용설명서에는 본 제품을 사용하여 촬영이나 재생기능을 이용하는 방법이나 사용상의 주의에 관하여 기재되어 있습니다.

본 제품의 기능을 제대로 활용하기 위해, 사용전에 본서를 끝까지 읽어 주십시오. 본서가 필요할 때 바로 이용할 수 있도록 읽으신 후에는 잘 보관하십시오.

Ricoh Co., Ltd.

안전주의에 관하여	카메라의 안전한 사용을 위하여 안전주의 사항을 반드시 읽으십시오.
테스트 촬영에 관하여	반드시 사전에 테스트 촬영을 하여 정상적으로 기록되고 있는지를 확인하십시오.
저작권에 관하여	저작권의 목적이 되고 있는 서적, 잡지, 음악등의 저작물은 개인적 또는 가정내 및 이에 준하는 한정된 범위내에서 사용하는 이외, 저작자에게 무단으로 복사, 변조하는 것은 금지되어 있습니다.
사용에 즈음하여	만일 본 제품등의 이상에 의해 기록이나 재생이 되지 않은 경우, 기록내용의 보상에 관해서는 양해해 주시기 바랍니다.
보증자에 관하여	본 제품은 국내사양입니다. 보증서는 국내에서만 유효합니다. 외국에서 만일 고장, 이상이 발생한 경우의 현지에서의 애프터 서비스 및 그 비용에 대해서는 양해를 바랍니다.
전파장해에 관하여	다른 전자기기에 근접하여 설치한 경우, 상호 악영향을 줄 수 있습니다. 특히 가까이에 텔레비전이나 라디오등이 있는 경우 잡음이 생길수 있습니다. 그런 경우는 다음과 같이 하십시오. <ul style="list-style-type: none">• 텔레비전이나 라디오에서 가능한한 멀리 둔다.• 텔레비전이나 라디오 등의 안테나의 방향을 돌린다.• 콘센트를 별도로 한다.

기종별

사용자 안내문

B급기기 (가정용 정보통신기기)	이 기기는 가정용으로 전자파 적합등록을 한 기기로서 주거지역에서는 물론 모든 지역에서 사용할 수 있습니다.
----------------------	-------------------------------------------------------------

본서의 일부 또는 전부를 무단게재하는 것을 금지합니다.

© 2007 RICOH CO.,LTD. All rights reserved.

본서의 내용에 관해서는 후일 예고없이 변경할 수 있습니다.

본서는 내용에 대하여 만전을 기하며 작성했습니다만, 만일 불비한 점이나 잘못, 기재누락등이 있을 경우에는 책뒤의 연락처로 연락주십시오.

Microsoft, MS, Windows 및 Windows Vista는 미국Microsoft Corporation의 미국 및 기타 국가에 있어서의 등록상표입니다.



Macintosh, Power macintosh 및 Mac OS는 미국 및 기타 나라에서 등록되어 있는 Apple Inc의 상표입니다.

Adobe 및 Adobe Acrobat은 Adobe Systems Incorporated(어도비시스템즈사)의 상표입니다.

회사명 및 제품명은 각각 각사의 상표 또는 등록상표입니다.

설명서 사용에 대하여

Caplio GX100/Caplio GX100 VF KIT에는 다음 두 가지 설명서가 동봉되어 있습니다.

	<p>“카메라 설명서” (본 책자)</p> <p>이 설명서는 카메라의 사용방법과 기능을 설명하고 있습니다. 또한 함께 제공되는 소프트웨어를 컴퓨터에 설치하는 방법도 설명합니다.</p> <p>* CD-ROM에는 “Camera User Guide” (영어판 카메라 설명서)가 PDF 파일로 포함되어 있습니다.</p>
	<p>“소프트웨어 설명서” (PDF 파일)</p> <p>이 설명서에는 카메라에서 컴퓨터로 이미지를 다운로드 받은 다음 컴퓨터 상에서 다운받은 이미지들을 어떻게 편집하고 표시하는지 설명합니다.</p> <p>“소프트웨어 설명서”는 함께 제공된 CD-ROM의 다음 폴더에서 이용하실 수 있습니다.</p> <div style="display: flex; align-items: center;"> <div style="flex: 1;"> <p>“Camera User Guide” (영어판 카메라 설명서) (PDF 파일)</p> <p>해당 폴더에 각 언어별로 “소프트웨어 설명서”가 포함되어 있습니다.</p> <p>소프트웨어 설명서를 하드 디스크에 복사하려면 해당 폴더에 포함된 PDF 파일을 하드 디스크로 바로 복사 하십시오.</p> </div> <div style="flex: 1;">  </div> </div>

카메라에는 컴퓨터에서 이미지를 표시하거나 편집할 수 있는 Irodio Photo & Video Studio 소프트웨어가 동봉되어 있습니다. Irodio Photo & Video Studio의 사용 방법에 대해서는, 표시되는 “도움말”을 참조하십시오.

Irodio Photo & Video Studio에 대한 보다 자세한 정보가 필요하시면 아래의 고객지원센터에 문의해 주십시오.

- | | |
|--------------------|---------------------------|
| 북미 (미국) | 전화: (무료통화)+1-800-458-4029 |
| 유럽 | |
| 영국, 독일, 프랑스 및 스페인: | 전화: (무료통화)+800-1532-4865 |
| 기타 국가: | 전화: +44-1489-564-764 |
| 아시아 | 전화: +63-2-438-0090 |
| 중국 | 전화: +86-21-5450-0391 |

영업시간: 오전9:00 ~ 오후5:00

중요 기능

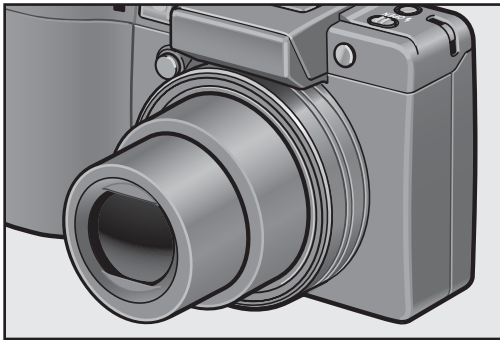

넓은 범위를 촬영할 수 있는 광각 줌 렌즈

이 카메라는 25mm 두께의 컴팩트 바디, 넓은 범위의 촬영을 커버하는 24 mm(광각) ~ 72 mm(망원)*의 3배 광학 줌 렌즈를 탑재했습니다. 광각 렌즈는 빌딩, 풍경, 그룹 사진 등 다양하게 활용할 수 있습니다.

*35 mm 카메라 환산치



흐림현상을 감소시키는 손떨림 보정 기능 (P.106)

이 카메라에는 실내 촬영, 야간 촬영, 카메라의 흔들림이 발생할 수 있는 기타 여러 상황에서보다 선명한 사진 촬영을 위한 손떨림 방지 기능을 내장하고 있습니다.

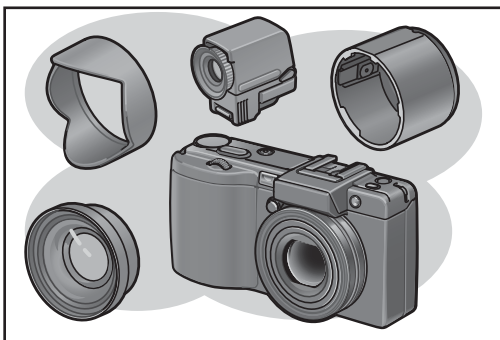

다양한 액세서리로 보다 더 창조적으로 (P.16)

별매로 후드와 어댑터, 19 mm 와이드 변환 렌즈를 구입하여 보다 넓은 구도의 사진을 촬영할 수 있습니다. LCD 뷰파인더와 케이블 스위치 등의 별매 액세서리로 사진의 표현력을 더 강화할 수 있습니다. 카메라에는 외장 플래시를 사용할 수 있도록 핫 슈가 부착되어 있습니다.

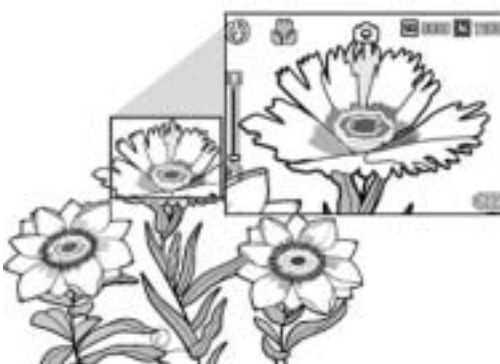

1 cm 매크로 촬영 (P.43) 및 15 cm(망원) 또는 20 cm(광각)의 근접 플래시 촬영 (P.44)

탁월한 매크로 촬영 기능은 단 1 cm라는 매우 가까운 거리에서 상세한 부분까지 캡처할 수 있습니다. 14 cm(망원) 또는 20 cm(광각)까지 근접 촬영할 수 있는 내장 플래시를 탑재했습니다. 이러한 조합으로 조명이 부족한 곳에서도 한결 선명한 매크로 촬영을 할 수 있습니다.

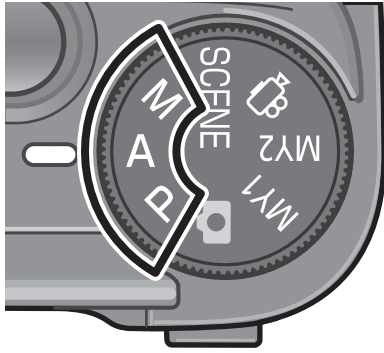

조리개 우선 모드, 수동 노출 모드, 프로그램 시프트 모드를 탑재한 하이엔드 사양

조리개값과 셔터 속도를 사용자가 설정할 수 있습니다. 소형화, 경량화, 그리고 슬림화되어 디지털 SLR 카메라에도 뒤지지 않습니다.

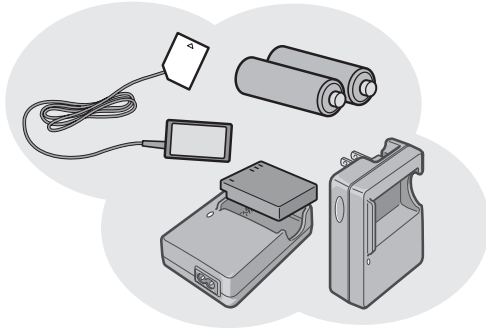

3가지 전원 방식 (P.25)

언제 어디서든지 3가지 방식 중 하나로 전원을 넣을 수 있습니다. 동봉된 대용량 충전 배터리로 긴 시간 촬영 및 재생이 가능합니다. 여행 시에는 시중에서 구입한 알카라인 배터리를 사용할 수 있습니다. 컴퓨터로 데이터를 전송할 때에는 편리한 AC 어댑터를 사용하십시오.



1,001만 픽셀 CCD 및 RAW 모드의 고화질 촬영 (P.80)

유효화소수 1,001만의 CCD로 고해상도의 이미지를 재현합니다. 또한, RAW 모드를 사용하여 RAW 사진데이터(예, DNG파일)를 저장할 수 있습니다. 이 모드는 JPEG 파일 보다 화질이 떨어지지 않으며 컴퓨터에서 이미지를 처리하기도 쉽습니다. DNG 파일을 기본으로 한 JPEG 파일도 동시에 저장할 수 있습니다.

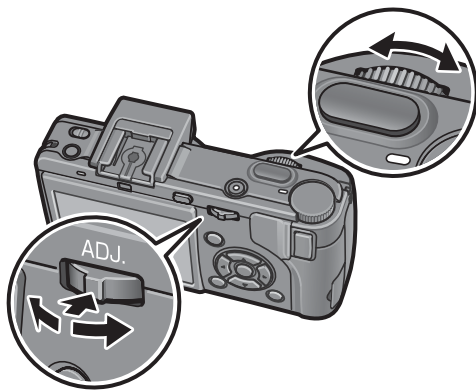

업다운 다이얼과 ADJ 레버로 보다 빠르고 간단한 조작 (P.20)

업다운 다이얼과 ADJ 레버를 빠르고 쉽게 촬영 설정 및 다양한 메뉴 조작을 할 수 있습니다. 또한 ADJ. 레버를 눌러 ADJ 모드 (P.64)를 쉽게 선택하여 다양한 설정을 할 수 있습니다.



초당 30프레임 또는 15프레임의 음성이 있는 고화질 동영상 (P.109)

풀사운드의 초당 30프레임, 640 × 480 픽셀의 고화질 동영상을 촬영할 수 있습니다.

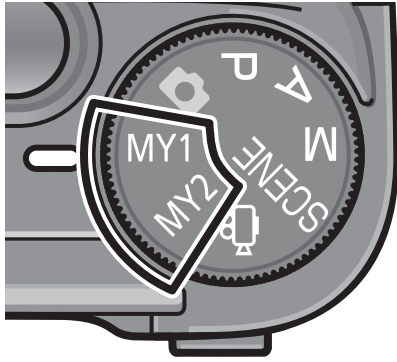

자주 사용하는 설정을 직접 설정 모드에 간단 사용자 등록 (P.76)

두 그룹의 설정을 사용자 등록할 수 있으므로, MY1 또는 MY2의 모드 다이얼을 돌려 등록된 설정으로 촬영할 수 있습니다.

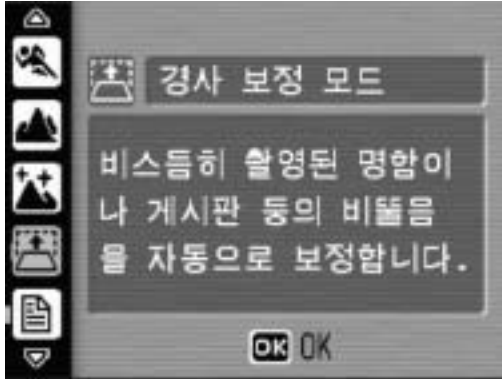

경사 보정 모드로 사다리꼴 모양으로 촬영된 이미지 보정 (P.46)

경사 보정 모드에서는 비스듬히 촬영된 사각형 피사체를 정면에서 촬영한 것처럼 보정할 수 있습니다. 버튼을 누르기만 하면 비스듬히 촬영된 메시지 보드, 디스플레이 패널, 명함 등을 사각형으로 보정할 수 있습니다.

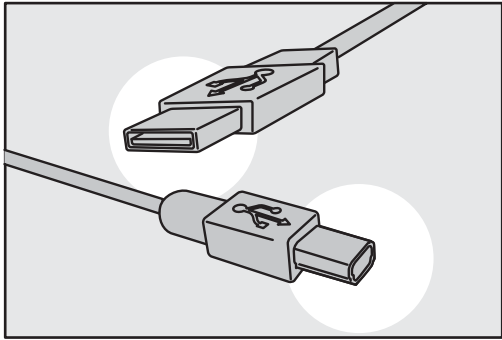

USB 케이블로 카메라의 데이터를 컴퓨터로 즉시 전송

동봉된 소프트웨어를 컴퓨터에 설치하고 카메라와 컴퓨터를 USB 케이블로 연결하면 자동으로 컴퓨터에 이미지를 전송할 수 있습니다. 이 카메라는 USB 2.0과 호환되므로 고속으로 데이터를 전송할 수 있습니다. (이 기능을 사용하려면 사용자의 컴퓨터도 USB 2.0이 지원되어야 합니다.)



Irodio Photo & Video Studio 소프트웨어로 스틸 이미지와 동영상 찾아보기, 보기 및 편집 (P.166)

이 번들 소프트웨어를 통해, 촬영한 이미지를 보고, 정리하고, 편집할 수 있습니다. 또한 비디오 편집기 기능을 사용하여 스틸 이미지, 비디오 클립, 오디오 및 음악 파일을 활용한 동영상을 만들 수 있습니다.

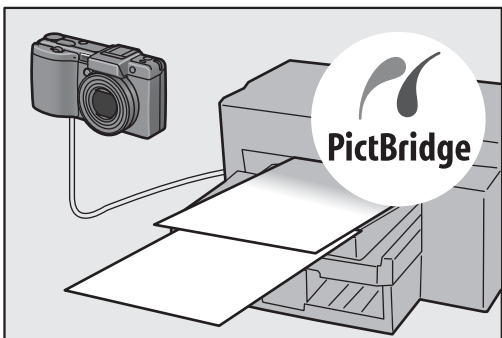

컴퓨터를 사용하지 않고 다이렉트 프린트 (P.128)

다이렉트 프린트 호환 프린터와 카메라를 USB 케이블로 직접 연결하여 프린터에 이미지를 바로 전송할 수 있습니다. 컴퓨터 없이도 쉽게 프린트할 수 있습니다. 장표 인쇄도 할 수 있습니다.

목차

설명서 사용에 대하여	1
중요 기능.....	2
목차.....	5

기본 조작

11

카메라를 처음 사용하실 때에는 여기서부터 읽어주십시오.

패키지 목록	12
옵션 액세서리	14
카메라 시스템 및 액세서리	16
각 부분 명칭	17
모드 다이얼 사용법	19
업다운 다이얼 및 ADJ. 레버 사용법	20
LCD 모니터 표시	22
촬영 준비.....	25
배터리에 대하여.....	25
SD 메모리 카드 (시판)	27
충전 배터리 충전	29
배터리 및 SD 메모리 카드 삽입.....	30
전원 켜기/끄기	32
언어 설정.....	34
날짜와 시간 설정	35
기본 촬영.....	36
카메라 잡기	36
촬영	38
줌 기능 사용	42
근접 촬영 (매크로 촬영)	43
플래쉬 사용	44
촬영 조건에 따른 최적 설정으로 촬영.....	46
☺ 셀프타이머 사용	50
이미지 재생	51
촬영한 이미지 보기 (빨리보기)	51
이미지 보기	52
3프레임 표시/목록 보기 (섬네일 표시).....	53
이미지 확대	55
파일 삭제.....	56
파일 삭제.....	56
모든 파일 삭제.....	57
여러 장을 한 번에 삭제.....	57

DISP. 버튼으로 표시 변경	59
LCD 모니터 밝기 최대화	61
히스토그램	61

상세 조작 63

다양한 여러 카메라 기능에 대해 보다 자세한 정보가 필요하시다면 이 장을 읽어 주십시오.

1 다양한 촬영 기능 64

ADJ. 레버 사용	64
ADJ. 모드	64
문자 농도 변경 (장면 모드)	65
AF 타겟 이동 (매크로)	66
기능 버튼 사용	67
모드별 설정	68
자동 초점과 수동 초점 사이를 전환 (AF/MF)	69
노출 고정 (AE고정)	70
조리개값 설정하여 촬영 (A: 조리개 우선 모드)	71
조리개값 및 셔터 속도를 설정하여 촬영 (M: 수동 노출 모드)	72
조리개값 및 셔터 속도를 조합하여 촬영 (P: 프로그램 시프트 모드)	74
사용자 설정으로 촬영 (MY1, MY2: 직접 설정 모드)	76
촬영설정 메뉴	77
메뉴 사용	79
화질 모드/이미지 크기를 선택 (화질·사이즈)	80
초점 모드 변경 (포커스)	83
수동 초점 (MF)	84
측광 방식 변경 (측광방식)	86
연속 촬영 (연속/S연속/M연속)	87
확대 표시 모드에서 S연속 또는 M연속 스틸 이미지 보기	90
화질 설정 (화상설정)	91
화질을 사용자 설정 (설정1, 설정2)	92
다른 노출로 연속 촬영 (오토 브래킷)	93
다른 화이트 밸런스로 연속 촬영 (WB-BKT)	94
일정 간격으로 자동 촬영 (인터벌촬영)	96
스틸 이미지에 음성을 추가하여 촬영 (음성지원 촬영)	98
스틸 이미지에 날짜를 입력하려면 (날짜 출력)	99
노출 변경 (노출보정)	100

자연광이나 조명광을 사용 (화이트 밸런스)	101
화이트 밸런스를 수동으로 설정 (수동설정)	103
감도 변경 (ISO감도설정)	104
카메라 흔들림 방지를 위해 손떨림 보정 기능 사용 (손떨림 보정)	106
촬영설정 메뉴를 기본 설정으로 환원 (초기치 재설정).....	108
2 동영상 촬영/재생	109
📹 동영상 촬영	109
프레임수 설정 (프레임수).....	110
동영상 재생	112
3 기타 재생 기능	113
재생설정 메뉴	113
메뉴 사용.....	113
사진을 자동으로 순서대로 표시 (슬라이드쇼)	114
쓰기방지 파일 (보호).....	115
파일 보호하기	115
모든 파일 보호.....	116
여러 개의 파일을 한 번에 보호 설정.....	117
프린트 서비스 사용 (DPOF)	118
표시된 스틸 이미지에 DPOF 설정	118
모든 스틸 이미지에 DPOF 설정.....	119
여러 개의 스틸 이미지에 DPOF 설정	120
이미지 크기 변경 (화상사이즈변경)	121
내장 메모리의 내용을 SD 메모리 카드에 복사 (카드에 복제)	123
기울어진 이미지 바로 잡기 (경사 보정)	124
텔레비전에서 보기	126
4 다이렉트 프린트	128
다이렉트 프린트 기능	128
카메라와 프린터를 연결.....	129
스틸 이미지 프린트	130
한 장 또는 모든 스틸 이미지 프린트.....	130
여러 장의 스틸 이미지 프린트.....	132

셋업 메뉴.....	134
셋업 메뉴 사용.....	135
SD 메모리 카드 초기화 (포맷 [카드])	137
내장 메모리 포맷 (포맷 [내장메모리])	138
LCD 모니터의 밝기 조절 (LCD밝기조절)	139
사용자 설정 등록 (직접 설정 등록).....	140
스텝 줌의 설정 변경 (스텝 줌)	142
ISO 자동고감도 설정 변경 (ISO 자동고감도).....	143
자동 전원 끄기 설정 변경 (오토 파워 오프)	144
비프음의 설정 변경 (신호음).....	145
신호음의 음량 변경 (음량설정)	146
이미지 확인시간 변경 (이미지 확인시간).....	147
ADJ 레버에 기능 할당 (ADJ 레버설정).....	148
셔터 버튼 설정 변경 (ADJ셔터버튼 설정)	149
기능 버튼에 기능 할당 (기능버튼 설정)	150
AF 보조광 설정 변경 (AF보조광).....	151
RAW 모드의 JPEG 이미지 설정 변경 (RAW/JPEG 설정)	152
자동 크기조절 줌 이용 (디지털 줌 전환).....	153
설정 변경의 경고 표시 (촬영설정경고)	155
아이콘 확대 표시 (촬영 아이콘 확대)	156
USB 설정 변경 (USB연결).....	157
파일명의 설정 변경 (카드연속번호)	159
날짜와 시간 설정 (날짜설정).....	161
표시언어 변경 (LANGUAGE/言語)	162
TV에서 재생 시의 재생 방법 변경 (비디오 출력모드).....	163

Windows의 경우.....	164
Caplio Software CD-ROM 사용	165
Caplio Software CD-ROM 사용에 필요한 시스템 요구사항	169
카메라와 이미지를 취급하기 위한 소프트웨어 설치	170
DeskTopBinder Lite 설치	173
컴퓨터에 다른 소프트웨어 설치	175
소프트웨어 제거	176
컴퓨터로 이미지 다운로드	178
Caplio Software를 사용하지 않고 이미지 다운로드	179
Original Driver를 사용하여 이미지 다운로드.....	181
컴퓨터에서 카메라 분리	183
Macintosh의 경우	184
컴퓨터로 이미지 다운로드	184
컴퓨터에서 카메라 분리	185

7 부록

문제해결	186
오류 메시지	186
카메라 문제해결	187
소프트웨어 및 컴퓨터 문제 해결	193
사양	195
내장 메모리/SD 메모리 카드에 저장할 수 있는 이미지 수	197
옵션 액세서리	198
AC 어댑터(별매) 사용	199
외장 플래쉬 사용	201
카메라를 꺾을 때 기본 설정으로 돌아가는 기능	203
장면 모드에 대하여	205
장면 모드별 촬영설정 메뉴 항목	206
카메라를 해외에서 사용	207
사용상의 주의	208
손질과 보관	209
애프터서비스에 관하여.....	210
색인	211

기본 조작

카메라를 처음 사용하실 때에는
여기서부터 읽어주십시오.

패키지 목록	12
카메라 시스템 및 액세서리	16
각 부분 명칭	17
모드 다이얼 사용법	19
업다운 다이얼 및 ADJ. 레버 사용법	20
LCD 모니터 표시	22
촬영 준비	25
기본 촬영	36
이미지 재생	51
파일 삭제	56
DISP. 버튼으로 표시 변경	59

패키지 목록

패키지를 열어 들어있는 모든 내용물을 확인합니다.

Caplio GX100

카메라의 시리얼 번호는 카메라의 밑면에 기재되어 있습니다.

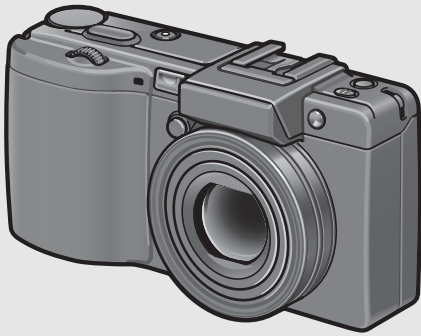

핸드 스트랩

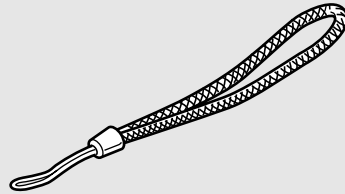

충전 배터리

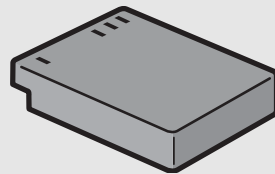

햇 슈 커버

카메라에 동봉되어 있습니다.

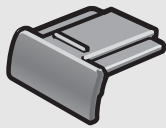

배터리 충전기

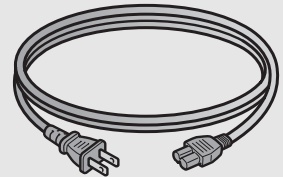
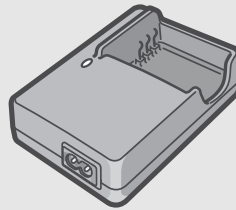

USB 케이블

카메라를 컴퓨터나 다이렉트 프린트를 지원하는 프린터와 연결할 때 사용합니다.

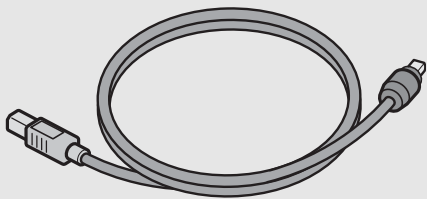

렌즈 캡

렌즈 캡 스트랩

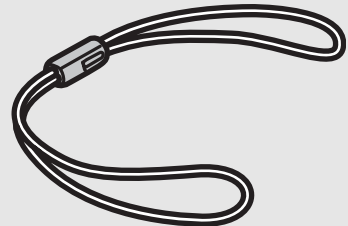
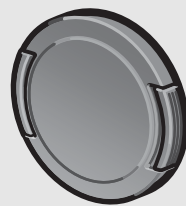

AV 케이블

TV에서 이미지를 볼 때 사용합니다.

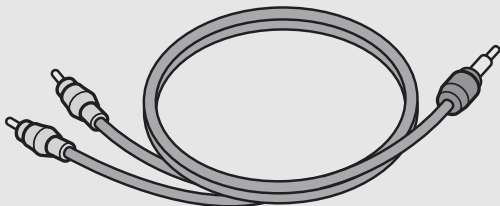

카메라를 처음 사용하실 때에는 여기서부터 읽어주시요.

카메라 설명서



(본 책자)

안전 주의



Caplio Software CD-ROM

소프트웨어 및 “소프트웨어 설명서” 는 이 CD-ROM에 들어 있습니다.



카메라를 처음 사용할 때에는 여기서부터 읽어주시요.



메모

카메라에 핸드 스트랩 연결

그림과 같이 스트랩의 한쪽 끝을 카메라의 스트랩 고리에 통과시켜 부착합니다.

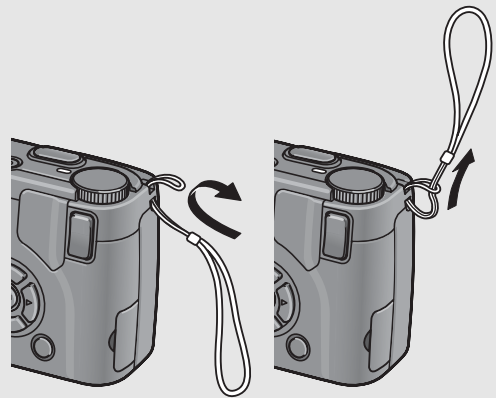

카메라에 렌즈 캡 스트랩 연결

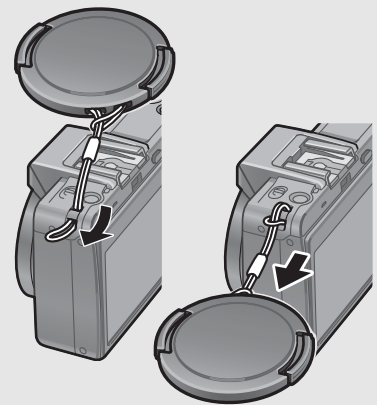
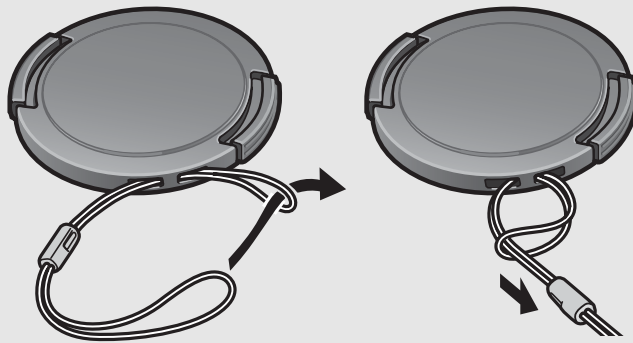

Caplio GX100 VF KIT에 대하여

• Caplio GX100 VF KIT에는 다음 액세서리가 동봉되어 있습니다.

- LCD 뷰파인더 (VF-1)
- 케이스
- VF-1 사용설명서
- 보증서에 관하여

• LCD 뷰파인더를 부착하기 전에 카메라가 꺼져 있는지 확인합니다.

옵션 액세서리

AC 어댑터 (AC-4c)

가정용 콘센트에서 카메라에 전원을 공급할 때 사용합니다. 장시간 재생이나 이미지를 컴퓨터에 전송할 때 사용합니다.

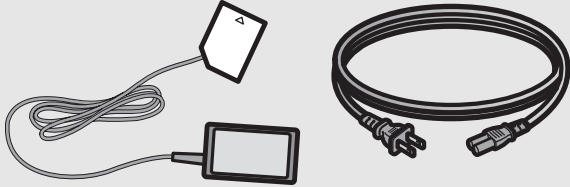

충전 배터리 (DB-60)

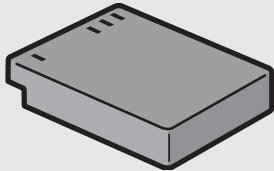

배터리 충전기 (BJ-6)

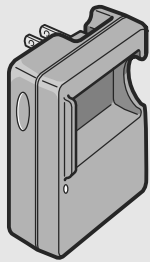

케이블 스위치 (CA-1)

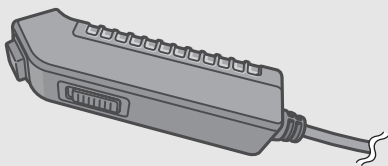

넥 스트랩 (GS-1)

ST-1은 사용할 수 없습니다.

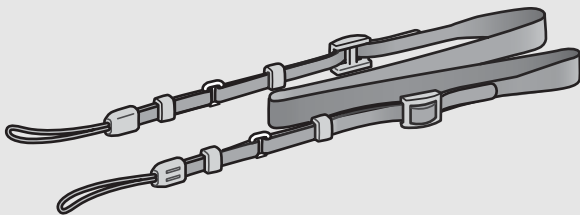

LCD 뷰파인더 (VF-1)

Caplio GX100 VF KIT에는 LCD 뷰파인더(VF-1)가 동봉되어 있습니다. LCD 뷰파인더 사용에 관한 자세한 내용은 LCD 뷰파인더에 동봉된 설명서를 참조하십시오.

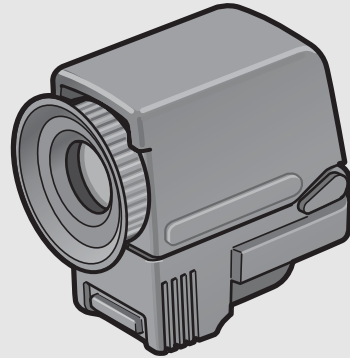

와이드 변환 렌즈 (DW-6)

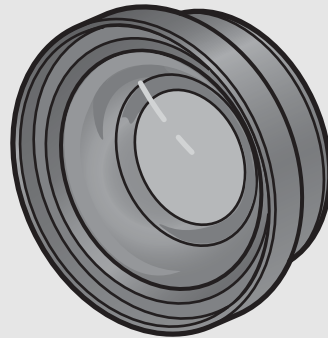

후드 & 어댑터 (HA-2)

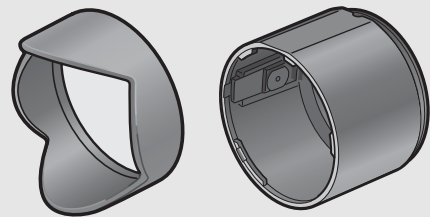

소프트 케이스 (SC-45)

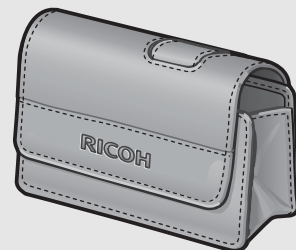



메모

카메라에 넥 스트랩과 렌즈 캡 연결

커넥터에서 넥 스트랩(GS-1)의 끝부분을 제거한 다음 그림과 같이 연결합니다.

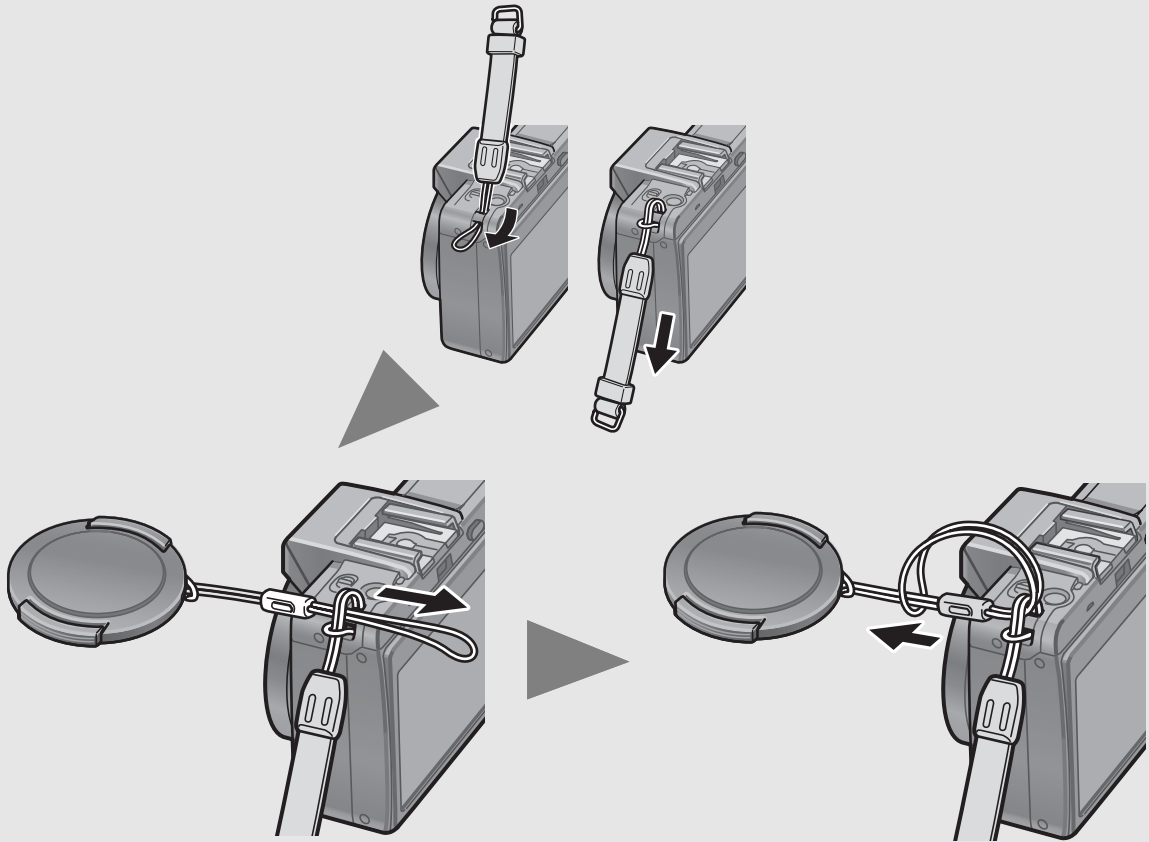

메모

- 별매 액세서리에 관한 정보는 P.198를 참조하십시오.
- 별매 액세서리에 관한 최신정보는 Ricoh 웹사이트를 방문해 주십시오 (<http://www.ricohpmmc.com>).



링 캡 제거 및 부착

와이드 변환 렌즈 또는 후드 및 어댑터를 사용할 경우는 링 캡을 제거하십시오.

링 캡 제거

링 캡 제거 버튼을 누른 상태에서, 카메라를 끄고 링 캡을 시계반대방향(화살표 방향)으로 돌려 카메라 본체에서 떼어냅니다.

링 캡 부착

카메라를 끈 상태에서 링 캡에 표시된 곳(②)을 카메라 본체(①) 표시된 곳에 맞춘 다음, 찰칵 소리가 날 때까지 링 캡을 시계방향으로 돌립니다.



카메라 시스템 및 액세서리

카메라를 처음 이용하실 때는 여기서부터 읽어주시고요.

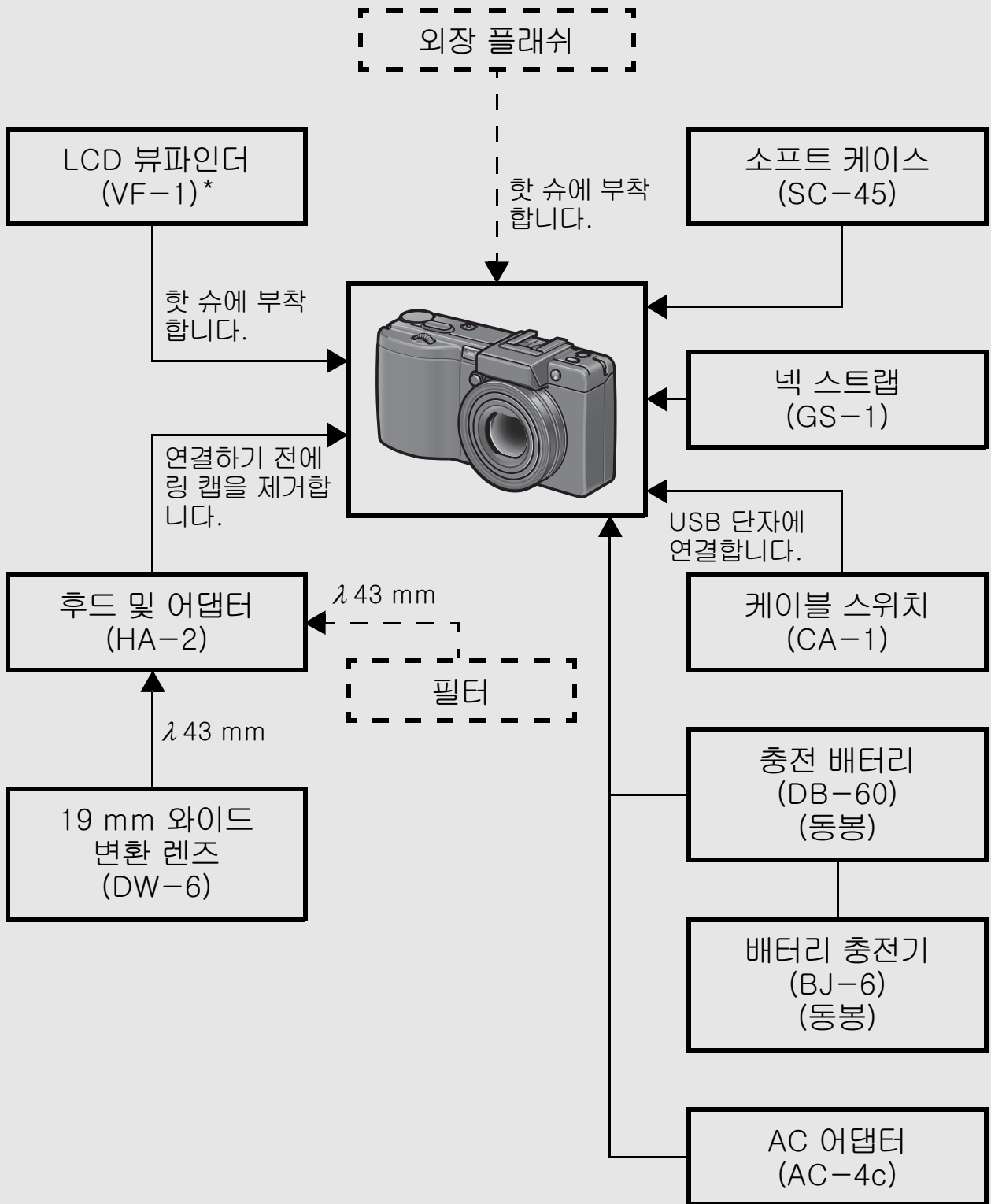

별매 액세서리
 시판품

* Caplio GX100 VF KIT에는 LCD 뷰파인더(VF-1)가 동봉되어 있습니다. LCD 뷰파인더 사용에 관한 자세한 내용은 LCD 뷰파인더에 동봉된 설명서를 참조하십시오.

각 부분 명칭

카메라

앞면

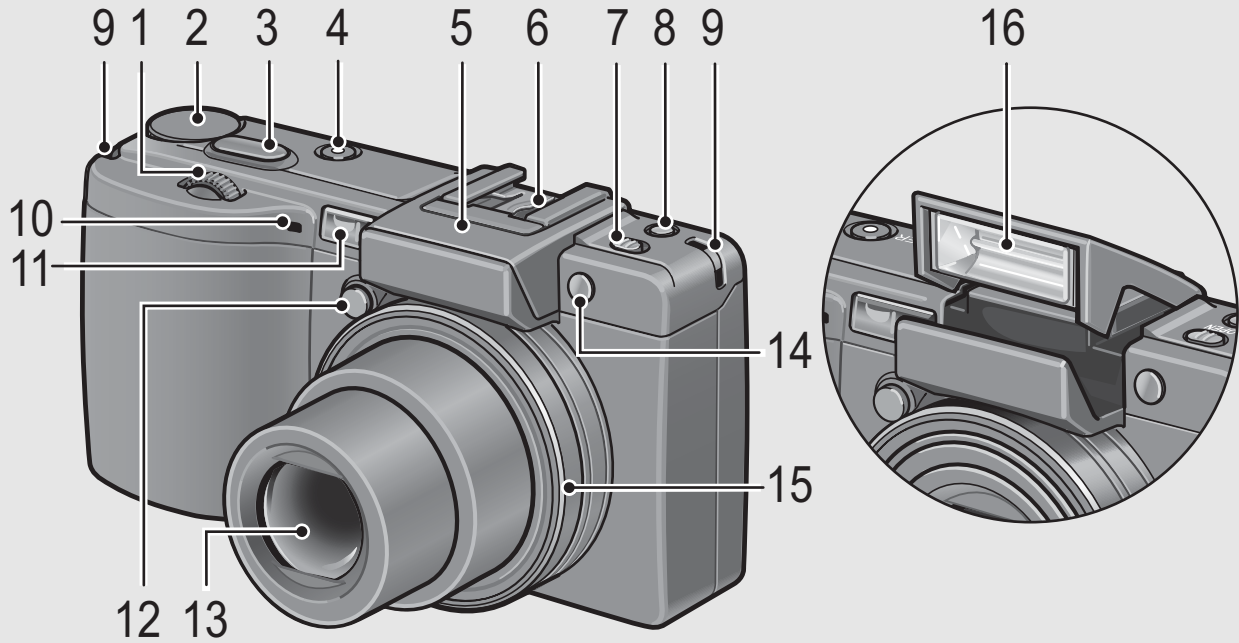

	항목 이름	참조
1	업다운 다이얼	P.20
2	모드 다이얼	P.19
3	셔터 버튼	P.36
4	POWER 버튼	P.32
5	플래쉬 커버	P.44
6	핫 슈	P.16, 198
7	⚡ (플래쉬) OPEN 스위치	P.44
8	Fn(기능) 버튼	P.67
9	스트랩 고리	P.13
10	마이크	-
11	AF 윈도우	-
12	링 캡 제거 버튼	P.15
13	렌즈	P.36
14	AF 보조광	P.50, 151
15	링 캡	P.15
16	플래쉬	P.44

카메라를 처음 사용할 때는 여기서부터 읽어주세요.

뒷면

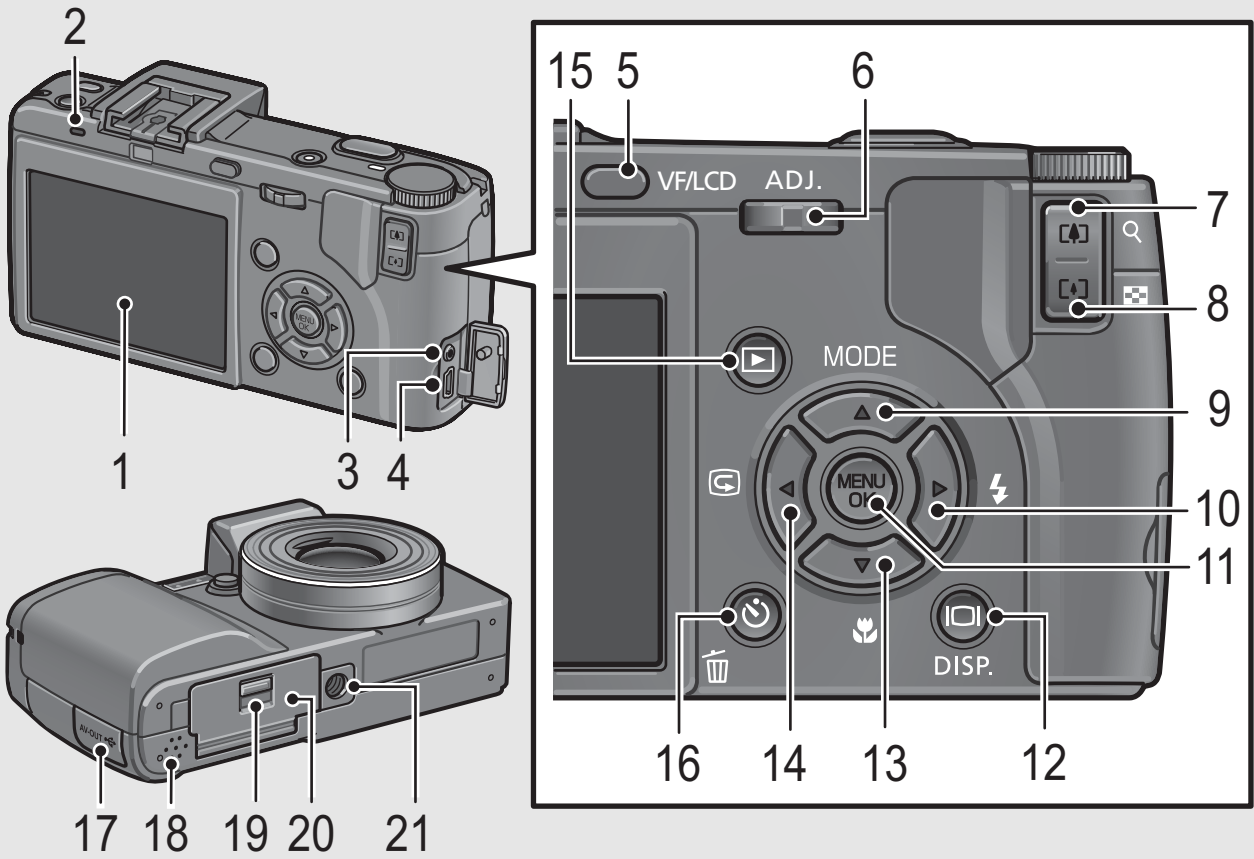

	항목 이름	참조
1	LCD 모니터	P.22
2	자동 초점/플래쉬 램프	P.38, 42
3	AV 출력단자	P.126
4	USB 단자	P.129, 178
5	VF/LCD 버튼	P.59
6	ADJ. 레버	P.64
7	[A] (망원)/Q (확대 표시) 버튼	P.42, 53
8	[S] (광각)/[] (섬네일 표시) 버튼	P.42, 53
9	▲/MODE 버튼	P.46
10	▶/⚡ (플래쉬) 버튼	P.44
11	MENU/OK 버튼	P.79, 113, 135
12	(DISP.) 버튼	P.59
13	▼/🌸 (매크로) 버튼	P.43
14	◀/🔄 (빨리보기) 버튼	P.51
15	▶ (재생) 버튼	P.52
16	🗑 (삭제)/⌚ (셀프타이머) 버튼	P.56, 50
17	단자 커버	P.126, 129
18	스피커	P.112
19	해제 레버	P.30, 199
20	배터리/카드 커버	P.30, 199
21	삼각대 나사구멍	P.195

모드 다이얼 사용법

스틸 이미지 또는 동영상 촬영을 시작하기 전에 모드 다이얼을 원하는 모드로 설정합니다.

- 1 모드 다이얼을 사용하고 싶은 기능에 해당하는 모드 마크로 돌립니다.

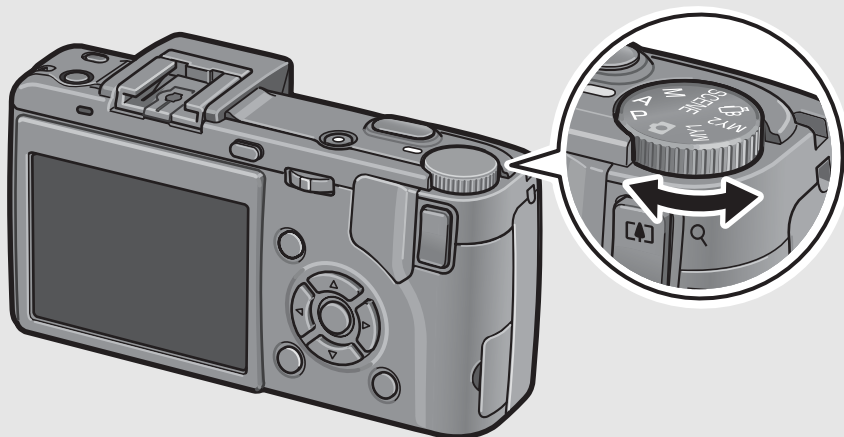

모드 다이얼 마크와 설명

마크	기능	참조
	자동 촬영 모드	피사체에 따라 자동으로 최적의 조리개값 및 셔터 속도를 설정합니다.
P	프로그램 시프트 모드	조리개값 및 셔터 속도의 조합을 조절할 수 있습니다.
A	조리개 우선 모드	사용자가 조리개값을 설정하면 카메라가 자동으로 셔터 속도를 설정해 줍니다.
M	수동 노출 모드	조리개값과 셔터 속도를 사용자가 설정할 수 있습니다.
SCENE	장면 모드	장면 촬영시 최적의 설정으로 촬영할 수 있도록 해줍니다.
	동영상 모드	음성이 포함된 동영상을 촬영할 수 있습니다.
MY1, MY2	직접 설정 모드	[직접 설정 등록]에 등록된 설정을 사용하여 촬영할 수 있습니다.

업다운 다이얼 및 ADJ. 레버 사용법

업다운 다이얼 및 ADJ. 레버를 사용하면 ▲▼◀▶ 버튼을 사용하여 실행할 수 있는 다양한 조작들을 쉽게 조작할 수 있습니다.

업다운 다이얼을 그림과 같이 돌릴 수 있습니다.

ADJ. 레버를 왼쪽 및 오른쪽으로 밀거나, 중앙을 눌러서 사용합니다.

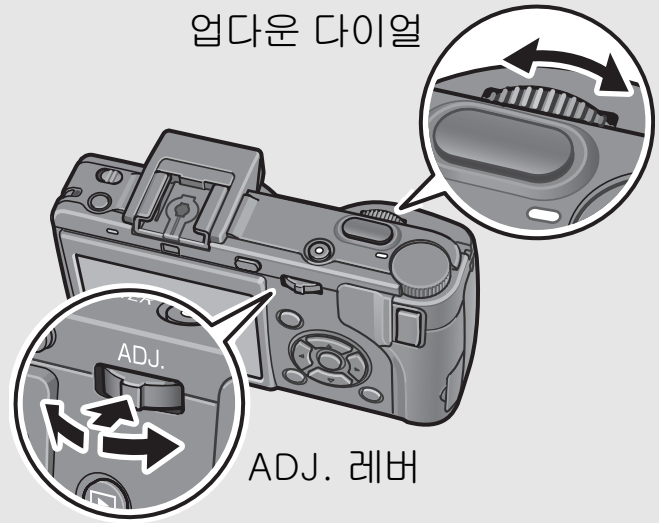

업다운 다이얼 및 ADJ. 레버를 사용하여 다음 조작을 실행할 수 있습니다.

모드/표시	참조		참조
	업다운 다이얼	ADJ. 레버	
ADJ. 모드 선택	-	중앙을 눌러서 ADJ. 모드 선택	P.64
ADJ. 모드	▲▼ 버튼과 같은 기능	<ul style="list-style-type: none"> • 왼쪽 및 오른쪽을 누름: ◀▶ 버튼과 같은 기능 • 설정을 확정: MENU/OK 버튼과 같은 기능 	P.64
조리개 우선 모드 (A)	조리개값 변경 가능	-	P.71
수동 노출 모드 (M)	조리개값 변경 가능	셔터 속도 변경 가능	P.72
프로그램 시프트 모드 (P)	조리개값 및 셔터 속도의 조합을 조절 가능	-	P.74
촬영 설정/재생 설정/셋업 메뉴	▲▼ 버튼과 같은 기능	◀▶ 버튼과 같은 기능	P.77, 113, 134
장면 모드 (장면 모드 선택 화면)	▲▼ 버튼과 같은 기능	-	P.46
재생 모드 (일반 재생 화면)	◀▶ 버튼과 같은 기능	◀▶ 버튼과 같은 기능	P.52

모드/표시	참조		참조
	업다운 다이얼	ADJ. 레버	
재생 모드 (3프레임 표시)	◀▶ 버튼과 같은 기능	◀▶ 버튼과 같은 기능	P.53
재생 모드 (그리드 표시)	▲▼ 버튼과 같은 기능	◀▶ 버튼과 같은 기능	P.53
재생 모드 (확대 표시)	표시 배율 변경 가능	이전 또는 다음 이미지 표시 (확대 표시 중에 이전 또는 다음 이미지를 표시할 경우, 이미지는 표준 표시배율 (100%)로 표시됩니다.)	P.55

LCD 모니터 표시

촬영 중의 LCD 모니터 표시 샘플

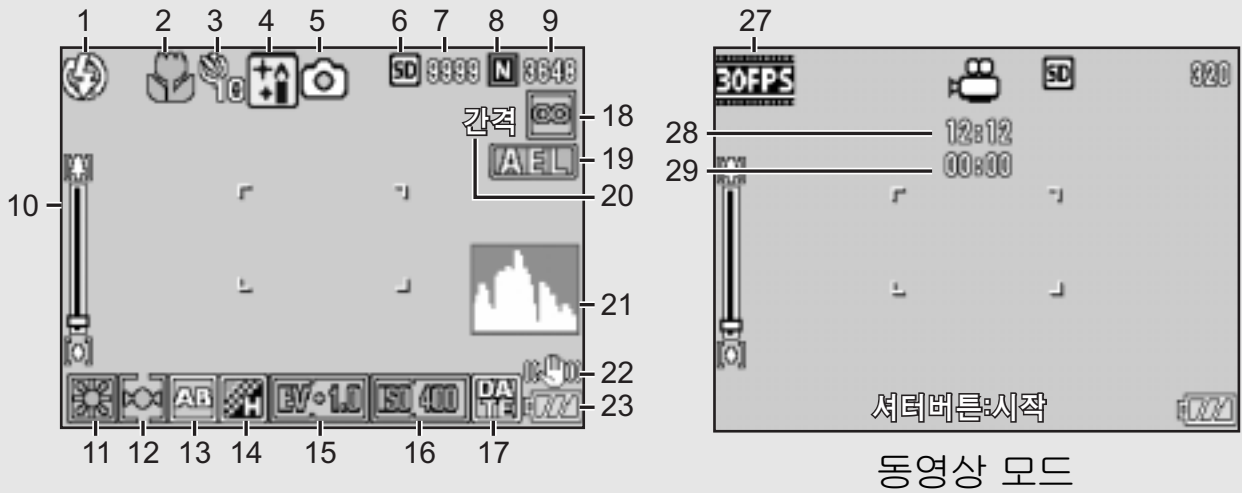

	항목 이름	참조		항목 이름	참조
1	플래쉬	P.43	16	ISO감도설정	P.104
2	매크로 촬영	P.43	17	날짜 출력	P.99
3	셀프타이머	P.50	18	포커스	P.83
4	장면 모드	P.46	19	AE고정	P.70
5	모드 종류	P.19, 46	20	인터벌촬영	P.96
6	저장처	P.27	21	히스토그램	P.61
7	스틸 이미지의 촬영 가능 매수	P.197	22	손떨림 보정	P.106
8	화질	P.80	23	배터리 마크	P.24
9	이미지 크기	P.80	24	손떨림 경고 마크	P.37
10	줌 바	P.42	25	조리개값	P.195
11	화이트 밸런스	P.101	26	셔터 속도	P.72, 74
12	측광방식	P.86	27	프레임 수	P.110
13	오토 브래킷	P.93	28	촬영 가능 시간	P.197
14	이미지 설정	P.91	29	촬영 시간	P.197
15	노출보정	P.100			



메모

- 촬영 가능 매수는 피사체에 따라 실제로 촬영할 수 있는 매수와 다를 수 있습니다.
- 동영상 기록 시간 및 스틸 이미지의 최대 촬영 매수는 저장처(내장 메모리 또는 SD 메모리 카드)의 용량, 촬영 조건, SD 메모리 카드의 종류와 제조처에 따라 달라질 수 있습니다.
- 촬영할 수 있는 매수가 10,000장 이상일 때는 “9999”로 표시됩니다.

재생 중의 LCD 모니터 표시 샘플

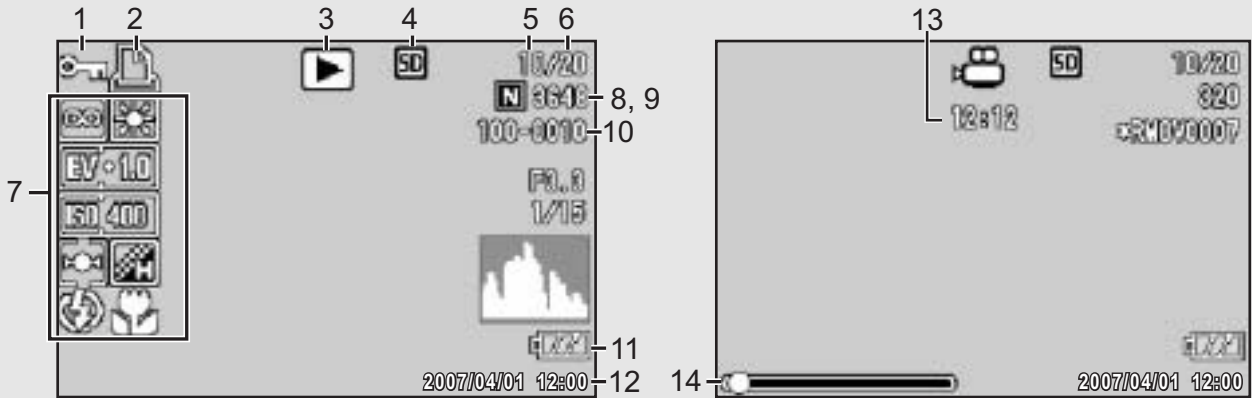

스틸 이미지 모드

동영상 모드

	항목 이름	참조		항목 이름	참조
1	보호	P.115	8	화질	P.80
2	DPOF	P.118	9	이미지 크기	P.80
3	모드 종류	-	10	파일 번호	-
4	재생 데이터 소스	P.52	11	배터리 마크	P.24
5	재생 파일의 수	-	12	촬영한 날짜	P.99, 161
6	총 파일수	-	13	촬영 시간 또는 경과 시간	-
7	촬영 시(저장 시)의 설정	-	14	인디케이터	-





메모

카메라 사용중에 LCD 모니터는 카메라의 상태나 작동설명에 관한 메시지를 표시하기도 합니다.





배터리 잔량 표시

LCD 모니터의 오른쪽 하단에 충전 배터리의 소모량을 표시하는 마크가 표시되어 있습니다. 배터리가 소모되기 전에 충전하십시오.

배터리 마크	참조
 녹색	배터리가 충분히 충전되었습니다.
 녹색	배터리 잔량이 적어졌습니다. 배터리를 충전하거나 새 배터리로 교환할 것을 권장합니다.
 오렌지색	배터리 잔량이 얼마 안 남았습니다. 배터리를 충전하거나 새 배터리로 교환하십시오.



주의

- AAA 니켈수소 배터리 또는 AAA 옥시라이드 배터리를 사용할 경우는 배터리 종류 및 사용 환경에 따라, 가 표시되지 않거나,  또는 가 금방 표시되지 않을 수 있습니다. 미리 배터리를 확인하십시오.
- AC 어댑터 사용 시에 가 표시될 수 있습니다. 이는 오작동이 아니므로 카메라를 계속 사용할 수 있습니다.

촬영 준비

전원을 켜고 촬영할 준비를 합니다.



메모

- 카메라를 이미 사용 중인 경우에는 배터리를 넣거나 제거하기 전에 카메라가 꺼져있는지 확인하십시오.
- 카메라 끄기에 대한 자세한 정보는 P.32를 참조하십시오.

배터리에 대하여

충전 배터리 DB-60 (동봉)

리튬이온 배터리입니다. 배터리 충전기로 충전하여 반복적으로 사용할 수 있어서 경제적입니다. 배터리는 장시간 사용할 수 있어 여행에 편리합니다.

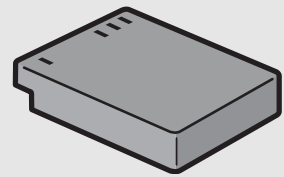

메모

다음 종류의 배터리를 사용할 수 있습니다.

- AAA 알카라인 배터리 (시판)
어디서나 구입할 수 있으므로 여행 시 편리합니다.
하지만, 저온 환경에서는 촬영할 수 있는 매수가 줄어들 수 있습니다.
사용하기 전에 따뜻하게 하십시오. 장시간 카메라를 사용할 때는 충전 배터리를 사용할 것을 권장합니다.
- AAA 옥시라이드 배터리 (시판)
충전 배터리는 아니지만 AAA 알카라인 배터리 보다 장시간 사용할 수 있습니다.
- AAA 니켈수소 배터리 (시판)
몇 번이고 계속 충전하여 사용할 수 있으므로 경제적입니다. 시판되는 배터리 충전기를 사용하십시오.



촬영할 수 있는 매수

- 배터리의 대략적인 촬영 가능 매수

배터리 종류	촬영 매수 (일반 모드)
충전 배터리 (DB-60)	약 340장* ¹
AAA 알카라인 배터리 (시판)	약 30장* ²

*1 LCD 뷰파인더를 사용할 경우 약 290장을 촬영할 수 있습니다.

*2 LCD 뷰파인더를 사용할 경우 약 25장을 촬영할 수 있습니다.

- CIPA 규격(온도: 섭씨 23도, LCD 켜짐, 30초마다 망원측과 광각측에서 교대로 촬영, 두 번에 한 번 플래쉬 발광, 10장 촬영할 때마다 전원 끄기)에 준거하여 측정했습니다.
- AAA 알카라인 배터리의 촬영 가능 매수는 마츠시타제 AAA 알카라인 배터리를 사용했을 경우입니다.
- 촬영 매수는 어디까지나 대략치입니다. 카메라의 설정, 재생 등의 작동시간이 길면 촬영 가능 시간(촬영 매수)이 짧아집니다.



주의

- 시판되는 니켈수소 배터리는 구입 시에는 충전되어 있지 않습니다. 사용하기 전에 충전하십시오.
- 니켈수소 배터리는 구입 후 또는 한 달 이상 사용하지 않고 방치한 상태에서 다시 사용할 경우는 비활성 상태이므로 즉시 전원으로 사용할 수 없을 수도 있습니다. 이런 경우는 사용하기 전에 배터리를 두세 번 충전하십시오. 배터리는 사용하지 않아도 자가방전되므로 사용하기 전에 충전하십시오.
- AAA 알카라인 배터리의 수명은 상표 및 제조일에서 보존기간에 따라 달라집니다. 또한, 알카라인 배터리의 수명은 저온에서 사용할 경우 짧아집니다.
- 망간 건전지 및 니켈카드뮴 배터리와 같은 기타 배터리를 사용할 수 없습니다.
- 조작 후에는 배터리가 갑자기 뜨거워질 수가 있습니다. 카메라를 끄고 충분히 식힌 다음 배터리를 분리하십시오.
- 장기간 카메라를 사용하지 않을 경우는 배터리를 분리하십시오.
- 리튬이온 배터리를 사용할 경우는 지정된 리튬이온 배터리(DB-60)만 사용하십시오. 다른 충전 리튬이온 배터리는 사용하지 마십시오.

SD 메모리 카드 (시판)

촬영한 스틸 이미지는 카메라 본체에 내장되어 있는 메모리나 SD 메모리 카드(시판)에 기록되어 있습니다. 내장 메모리의 용량은 약 26 MB입니다.

스틸 이미지, 동영상을 고화질로 많이 저장하려면 대용량 SD 메모리 카드를 사용해 주십시오.



이미지의 저장장소

SD 메모리 카드가 삽입되지 않으면 내장 메모리에 이미지를 저장하며, SD 메모리 카드가 삽입되어 있으면 SD 메모리 카드에 이미지가 저장됩니다.

SD 메모리 카드가 없을 경우

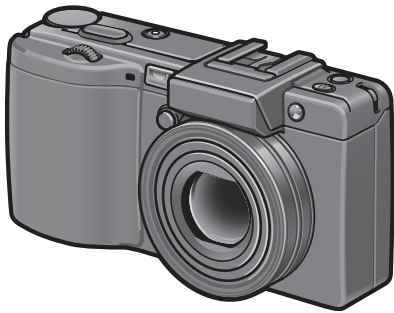

내장 메모리에 저장

SD 메모리 카드가 들어있을 경우

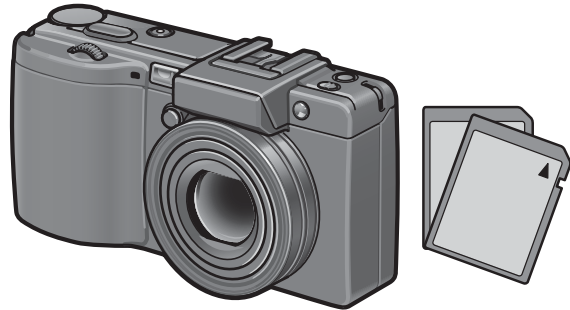

SD 메모리 카드에 저장



주의

- SD 메모리 카드가 삽입되어 있으면 카드가 꽂 찬 경우에도 내장 메모리에는 데이터가 저장되지 않습니다.
- 카드 접촉부를 깨끗이 관리합니다.



이미지에 쓰기방지 설정

SD 메모리 카드의 쓰기방지 스위치를 LOCK으로 옮기면 이미지를 실수로 삭제하거나 포맷하는 것을 방지할 수 있습니다. 카드의 잠금을 해제(스위치를 원래 위치로 돌리면)하면 카드의 이미지를 삭제하거나 포맷할 수 있습니다.

중요한 데이터를 촬영한 후에는 스위치를 LOCK으로 설정할 것을 권합니다.

카드가 잠겨있으면 카드에 저장할 수 없으므로 이미지를 촬영할 수 없습니다. 촬영하기 전에 해제하십시오.

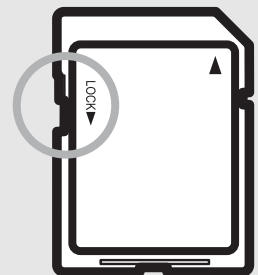



메모

- 재생 중의 SD 메모리 카드와 내장 메모리 전환에 관한 내용은 P.52를 참조합니다.
- 동영상 기록 시간과 최대 스틸 이미지 저장 매수는 SD 메모리 카드의 용량에 따라서 달라집니다. (☞ P.197)
- 새 SD 메모리 카드를 사용할 때는 반드시 이 카메라로 포맷한 다음 사용하십시오. (☞ P.137)
- SD 메모리 카드가 다른 카메라에서 사용한 것인 경우는 포맷하기 전에 필요한 데이터를 백업하십시오. (☞ P.137)
- SDHC 메모리 카드(4GB)도 사용할 수 있습니다.

충전 배터리 충전

충전 배터리는 사용하기 전에 충전할 필요가 있습니다. 구입 당시에는 배터리가 충전되어 있지 않습니다.

1 배터리 충전기에 배터리를 삽입한 다음, 배터리의 ⊕ 및 ⊖ 표시가 배터리 충전기의 표시와 맞는지 확인합니다.

- 이 때, 배터리 라벨면을 위로 합니다.



주의 -----

⊕와 ⊖를 반대로 하지 않도록 주의합니다.

2 콘센트에 충전기를 꽂습니다.

- 배터리 충전은 배터리 충전기(BJ-6)를 사용합니다.
- 충전이 시작되면 충전 램프가 처리과정을 다음과 같이 표시합니다. 충전이 끝나면 배터리 충전기를 콘센트에서 뽑으십시오.

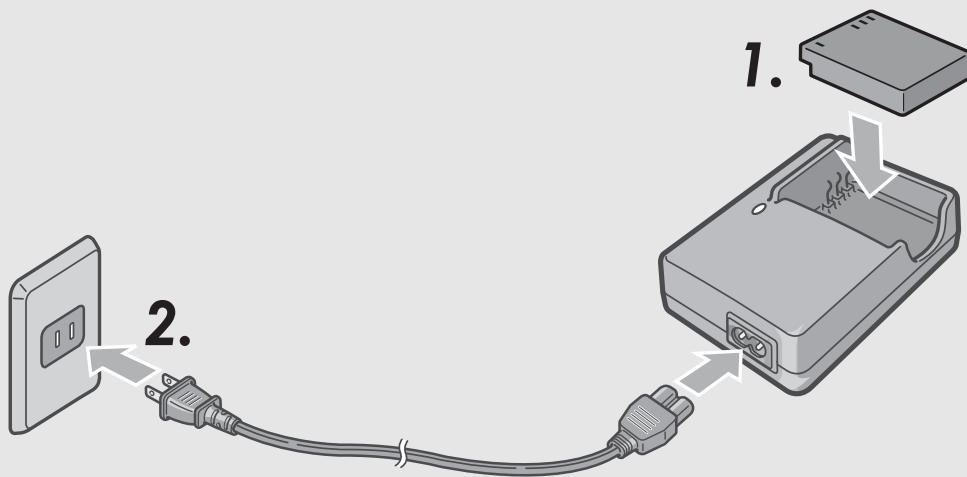

충전 램프	참조
켜짐	충전 시작
꺼짐	충전 완료
깜박임	충전기 또는 배터리에 이상이 있음(콘센트에서 배터리 충전기를 뽑고 배터리를 충전기에서 분리하십시오)

- 배터리의 잔량에 따라 충전 시간이 달라집니다.

충전 배터리의 충전시간	
DB-60	약 2시간 (25°C)

배터리 및 SD 메모리 카드 삽입

충전 배터리(DB-60)는 이 카메라의 전원을 공급하는 배터리입니다. 지속시간이 길고 재충전해서 반복적으로 사용할 수 있어 편리합니다. 카메라를 이미 사용 중인 경우에는 배터리나 카드를 넣기 전에 카메라를 끄십시오.

1 해제 레버를 OPEN쪽으로 밀어서 배터리/카드 커버를 엽니다.

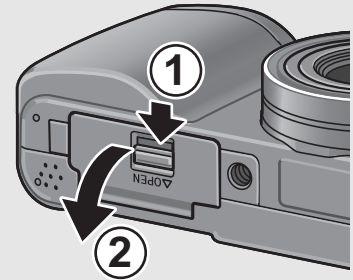

2 SD 메모리 카드를 바른 방향으로 향하게 하고 소리가 날 때까지 카드를 끝까지 넣습니다.

- 충전 배터리를 먼저 삽입해도 됩니다.

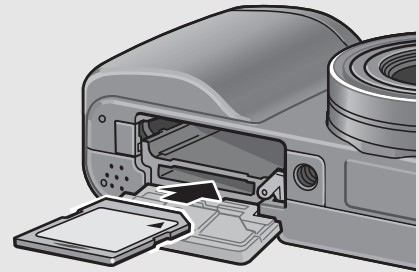

3 충전 배터리를 삽입합니다.

- 배터리의 걸쇠를 누른 상태에서 배터리 삽입부 끝까지 배터리를 넣습니다.
- 충전 배터리가 제자리에 들어가면 걸쇠가 고정됩니다.

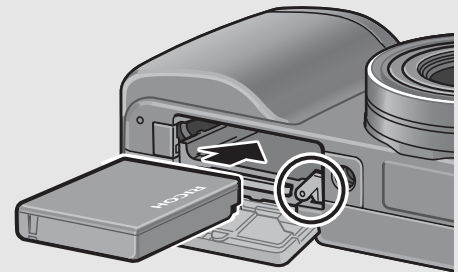

4 배터리/카드 커버를 닫은 다음 해제 레버를 OPEN의 반대 방향으로 밀어 잠급니다.

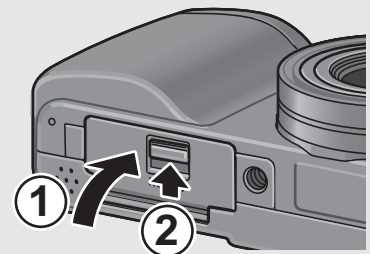

AAA 알카라인 배터리(시판) 넣기
표시된 방향으로 삽입합니다.

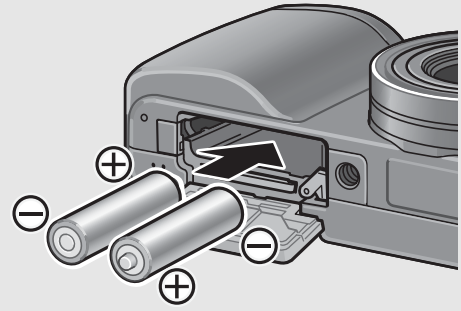

배터리/카드 커버를 손가락으로 누르면
서 해제 레버를 밀어서 배터리/카드 커버
를 닫습니다.

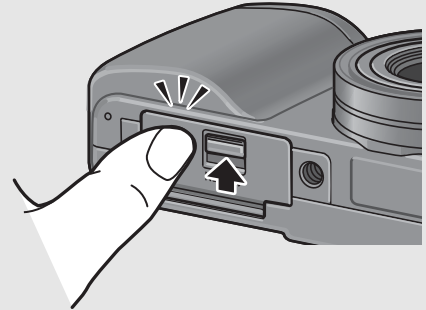

SD 메모리 카드 분리

해제 레버를 OPEN 쪽으로 밀어서 배터리/카드 커버를 엽니다. SD 메모리 카드를 꺼낼 수 있도록 걸쇠를 가볍게 눌러 해제합니다. 카메라에서 카드를 꺼냅니다.

충전 배터리 분리

해제 레버를 OPEN 쪽으로 밀어서 배터리/카드 커버를 엽니다. 걸쇠를 눌러서 해제합니다. 배터리가 나옵니다. 배터리를 카메라에서 꺼냅니다. 카메라에서 배터리를 꺼낼 때는 떨어뜨리지 않도록 주의하십시오.

AAA 알카라인 배터리 분리

해제 레버를 OPEN 쪽으로 밀어서 배터리/카드 커버를 연 다음 알카라인 배터리를 꺼냅니다. 카메라에서 배터리를 꺼낼 때는 알카라인 배터리를 떨어뜨리지 않도록 주의하십시오.



주의

- 배터리/카드 커버를 닫을 때는 해제 레버를 밀어 확실히 잠겼는지 꼭 확인하십시오.
- 장기간 카메라를 사용하지 않을 경우는 배터리를 분리합니다. 분리한 배터리는 건조하고 서늘한 곳에 보관합니다.

전원 켜기/끄기

전원을 켜려면:

1 렌즈 캡의 양쪽에 있는 탭을 눌러 렌즈 캡을 떼어냅니다.

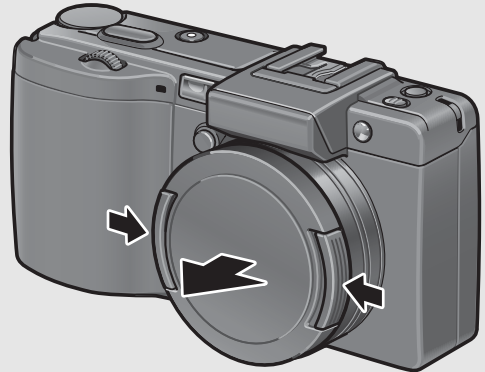

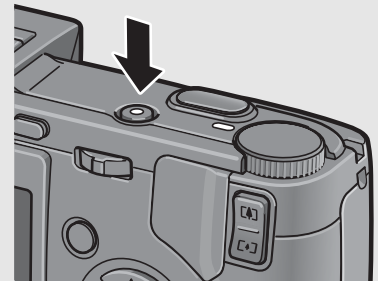

2 POWER 버튼을 누릅니다.

- 시작음 후에 자동 초점/플래쉬 램프가 몇 초간 깜박입니다.



카메라를 재생 모드에서 사용

-  (재생) 버튼을 1초 이상 계속 누르고 있으면 카메라가 재생 모드에서 켜지므로 한 번에 재생을 시작할 수 있습니다.
-  (재생) 버튼으로 카메라를 켤 경우  (재생) 버튼을 한 번 더 누르면 재생 모드가 촬영 모드로 전환됩니다.

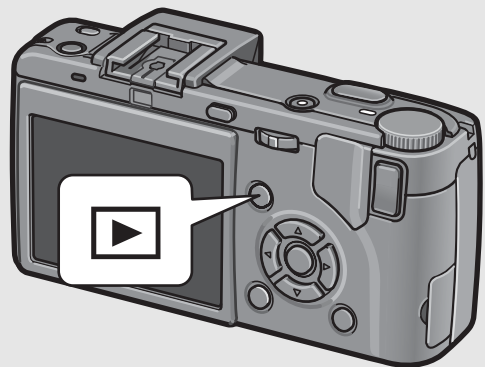

카메라를 끄려면:

1 POWER 버튼을 누릅니다.

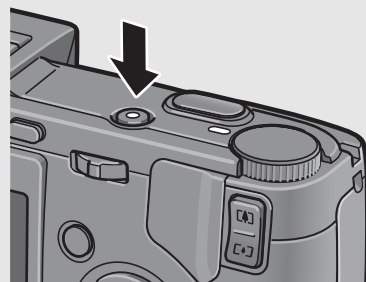

2 렌즈 캡의 양쪽에 있는 탭을 눌러 렌즈 캡을 카메라 렌즈에 부착합니다.

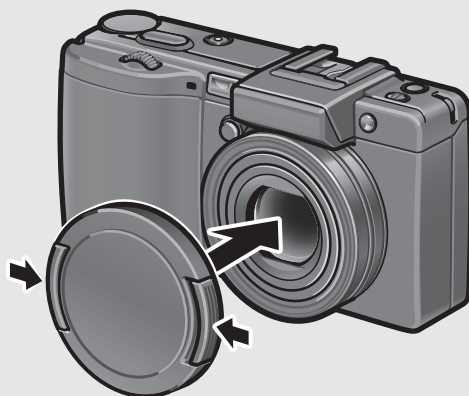

주의-----

- 카메라를 켜기 전에 렌즈 캡을 분리하십시오. 렌즈 캡을 분리하기 전에 카메라를 켜면 메시지가 표시됩니다. 메시지의 지시에 따라 조작하십시오.
- 카메라를 켜고 촬영 가능 상태가 되는 시간은 플래쉬 사용으로 설정되어 있는 경우는, 플래시를 사용하지 않음으로 설정된 경우보다 시간이 오래 걸립니다.



오토 파워 오프-----

- 설정된 시간 안에 카메라 버튼을 조작하지 않으면 절전하기 위해 자동으로 전원이 꺼집니다. (오토 파워 오프)
- 자동 전원끄기 설정은 변경 가능합니다. (P.144)

카메라를 처음 사용할 때는 여기서부터 읽어주세요.

언어 설정

처음으로 카메라를 켜면 언어 설정 화면(LCD 모니터에 표시되는 언어)이 나타납니다. 언어를 설정한 후 날짜/시간(이미지에 날짜와 시간을 넣어 프린트하기 위함) 설정으로 진행됩니다. 이 설정을 하지 않아도 촬영할 수 있습니다. 그러나 나중에라도 언어와 날짜/시간을 설정해 주십시오. 이 설정은 셋업 메뉴를 사용합니다.

1 구입 후 처음으로 전원을 켭니다.

- 언어 선택 화면이 나타납니다.
- 언어 설정을 생략하려면 MENU/OK 버튼을 누릅니다.
- MENU/OK 버튼을 누르면 언어 설정이 취소되고 비디오 신호 형식 설정 화면이 나타납니다.

2 ▲▼◀▶ 버튼을 눌러 언어를 선택합니다.

3 MENU/OK 버튼을 누릅니다.

- 언어가 설정되고 날짜/시간의 설정 화면이 나타납니다.



메모

셋업 메뉴에서 표시 언어와 날짜/시간을 설정하는 방법에 대해서는 본 설명서의 “표시언어 변경 (LANGUAGE/言語)” (P.162) 및 “날짜와 시간 설정 (날짜설정)” (P.161)을 참조합니다.

날짜와 시간 설정

전원을 처음으로 켜면 날짜/시간 설정 화면이 나타납니다.

- 1** ▲▼◀▶ 버튼을 눌러 연, 월, 날짜 및 시간을 설정합니다.
- ▲▼ 버튼으로 값을 변경하고 ▶ 버튼으로 프레임을 이동합니다.



출하 시 설정

- 2** [포맷]에서 날짜와 시간 형식을 선택합니다.
- ▲▼ 버튼으로 날짜와 시간 형식을 선택합니다.



- 3** 화면의 정보를 확인하고 MENU/OK 버튼을 누릅니다.
- 날짜가 설정됩니다.
 - 이 화면에서 DISP. 버튼을 누르면 설정을 취소할 수 있습니다.



메모

- 카메라에서 배터리를 꺼내고 약 1주일 이상 지나면 시간 설정이 손실됩니다. 그럴 경우, 다시 설정해야 합니다.
- 날짜 및 시간 설정을 유지하려면 두 시간 이상 전원이 남은 배터리를 카메라에 넣어 주십시오.
- 설정된 날짜와 시간은 나중에 다시 변경할 수 있습니다. (P.161)
- 날짜와 시간은 이미지에 삽입할 수 있습니다. (P.99)

기본 촬영

촬영 준비가 되었습니다.

카메라 잡기

최상의 사진을 찍으려면 아래 그림대로 카메라를 잡습니다.

1 카메라를 양손으로 단단히 잡고 양 팔꿈치를 가볍게 몸에 붙입니다.

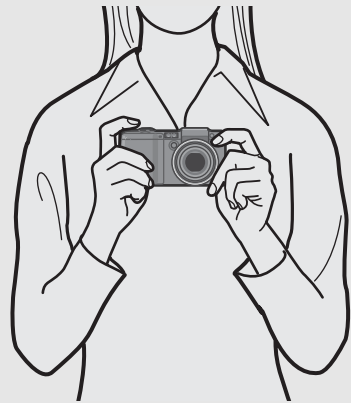

2 셔터 버튼에 손가락을 댍니다.

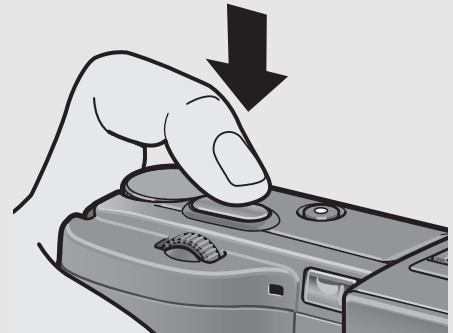

주의

촬영할 때는 렌즈나 플래시를 손, 머리카락, 스트랩으로 가리지 않도록 합니다.



손떨림 방지

셔터 버튼을 눌렀을 때 손떨림이 생기면 스틸 이미지가 선명하게 찍히지 않습니다.

다음과 같은 경우는 손떨림이 일어나기 쉽습니다:

- 플래시를 사용하지 않고 어두운 장소에서 촬영하는 경우
- 줌 기능을 사용하는 경우
- 장시간 노출을 사용하여 촬영하는 경우 (P.72)

마크가 LCD 모니터에 표시되면 손떨림이 발생할 수 있다는 것을 의미합니다. 손떨림을 방지하려면 다음 중 한 가지 방법을 적용합니다.

- 손떨림 보정 기능을 사용 (P.106)
- 플래시를 [오토] 또는 [강제발광]으로 설정 (P.44)
- ISO 설정을 높임 (P.104)
- 셀프타이머를 사용 (P.50)

촬영

셔터 버튼은 2단계로 작동합니다. 셔터 버튼을 반 정도 누르고(반 누름) 나머지를 누릅니다(완전누름).

신속한 촬영 (완전누름)

완전누름으로 촬영하면 고속초점 조절이 진행되어 셔터 찬스를 놓치지 않고 바로 촬영할 수 있습니다.

- 1** POWER 버튼을 눌러서 카메라를 켜 다음 모드 다이얼을  로 돌립니다.

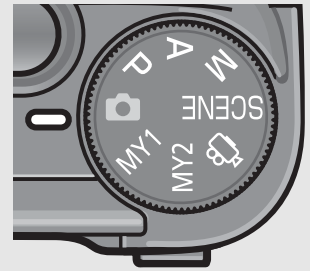

- 2** LCD 모니터를 보면서 구도를 결정한 다음 피사체가 중앙에 위치하도록 하고 셔터 버튼을 부드럽게 끝까지 누르십시오.

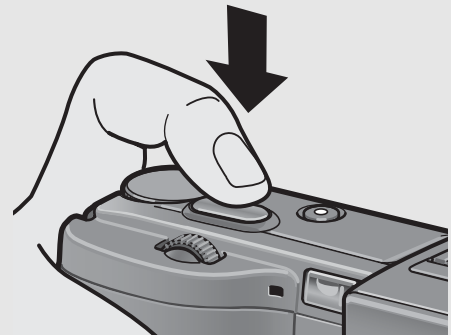

- 촬영한 스틸 이미지가 LCD 모니터에 잠시 나타난 다음에 내장 메모리나 SD 메모리 카드에 저장됩니다.



주의

완전누름은 손떨림이 발생하기 쉽습니다. 카메라를 양손으로 단단히 잡고 촬영합니다. 손떨림 보정 기능을 설정하면 손떨림으로 인한 흐림을 최소화합니다. (☞ P.106)



메모

촬영한 스틸 이미지가 LCD 모니터에 나타나는 시간을 설정할 수 있습니다. 또한 촬영 후에 이미지가 나타나지 않도록 설정할 수도 있습니다. (☞ P.147)

초점을 확인하고 촬영 (반누름/초점 고정)

셔터 버튼을 반 정도 누르면(반누름) 자동으로 초점을 맞춥니다. 그리고 나머지를 누르면(완전누름) 사진이 촬영됩니다. 피사체가 구도의 중앙에 없을 때에는 초점을 조정 후 구도를 잡습니다. (초점 고정)

- 1** POWER 버튼을 눌러서 카메라를 켜 다음 모드 다이얼을 로 돌립니다.

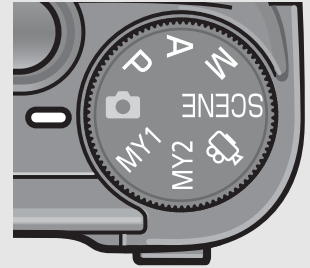

- 2** 화면 중앙에 피사체를 놓고 셔터 버튼을 반누름합니다.

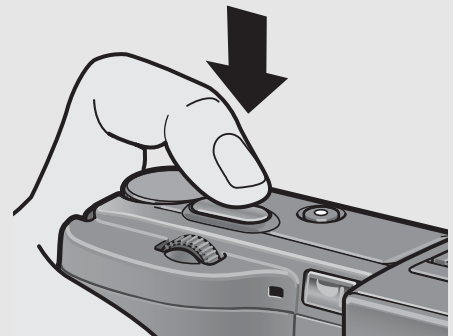

- 카메라가 피사체에 초점을 맞추고 노출 및 화이트 밸런스가 고정됩니다.
- 자동 초점 맞추기가 실패하면, LCD 모니터의 중앙에 있는 프레임이 빨간색으로 깜박이고 자동 초점/플래쉬 램프가 녹색으로 깜박입니다.
- 초점 거리는 최대 5곳에서 측정됩니다. 초점이 맞는 위치는 녹색 프레임으로 나타납니다.

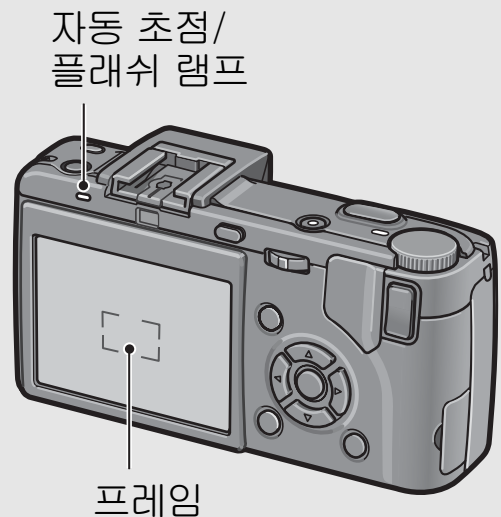

카메라를 처음 사용할 때는 여기서부터 읽어주세요.

3 배경이 아닌 피사체가 위치하고 있는 전경에 초점을 맞추고 사진을 촬영하려면, 셔터 버튼을 반누름하여 피사체에 초점을 맞춘 다음 다시 구도를 잡아 촬영합니다.

초점을 맞추고 싶은 피사체

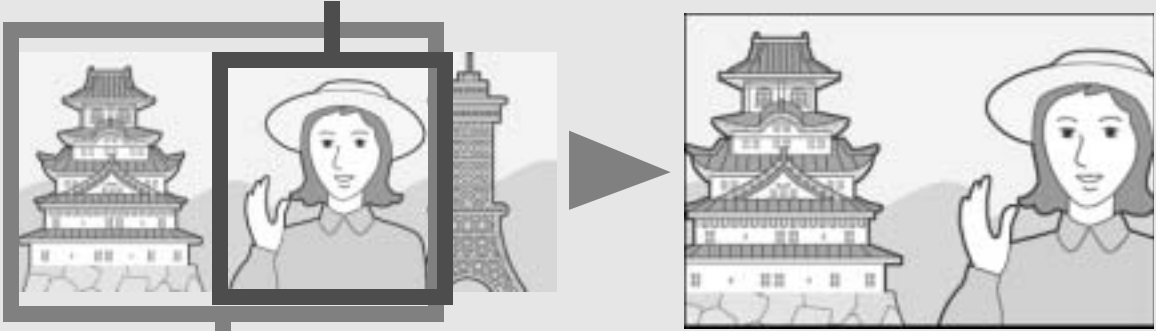

촬영 범위

4 셔터 버튼을 부드럽게 끝까지 누릅니다.

- 촬영한 스틸 이미지가 LCD 모니터에 잠시 나타난 다음에 내장 메모리나 SD 메모리 카드에 저장됩니다.

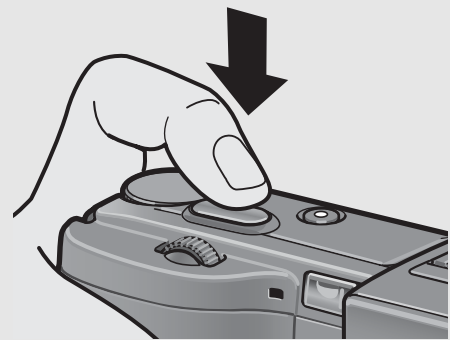

초점 설정

- LCD 모니터 중앙의 프레임 색상 및 자동 초점/플래쉬 램프를 통해서 피사체에 초점이 맞았는지의 여부를 알 수 있습니다.

초점 상태	프레임 색	자동 초점/플래쉬 램프
초점 맞추기 전	흰색	꺼짐
초점이 맞은 피사체	녹색	켜짐 (녹색)
초점이 맞지 않은 피사체	깜박임 (적색)	깜박임 (녹색)

- 다음 피사체의 경우는 초점을 잘 맞출 수 없을 수 있습니다.
 - 콘트라스트가 부족한 피사체(하늘, 흰벽, 자동차의 후드 등)
 - 수평선만 있는 이차원의 납작하고 돌출부가 없는 피사체
 - 움직임이 빠른 피사체
 - 광량이 부족한 곳에 있는 피사체
 - 강한 역광이나 반사광이 있는 영역
 - 형광등과 같은 깜박임이 있는 곳

이러한 곳에서 피사체를 촬영할 경우는, 먼저 같은 거리에 있는 다른 피사체에 초점을 맞춘 다음 촬영하십시오.



메모

- 셔터 버튼을 부드럽게 눌러 손떨림을 방지합니다.
-  마크가 표시되면 손떨림이 발생하기 쉬운 상태임을 나타냅니다. 카메라를 단단히 고정한 다음 다시 초점을 맞춥니다. 이 때 사진이 흔들리지 않도록 손떨림 방지 기능을 적용할 수도 있습니다. (P.106)
- 플래시는 발광 시에는 AE의 정확성을 증가시키기 위해 예비 발광을 합니다.

줌 기능 사용

[▲](망원) 쪽으로 누르면 피사체를 크게 확대하여 찍을 수 있습니다.
 [▲](광각) 쪽으로 누르면 넓은 범위의 사진을 찍을 수 있습니다.

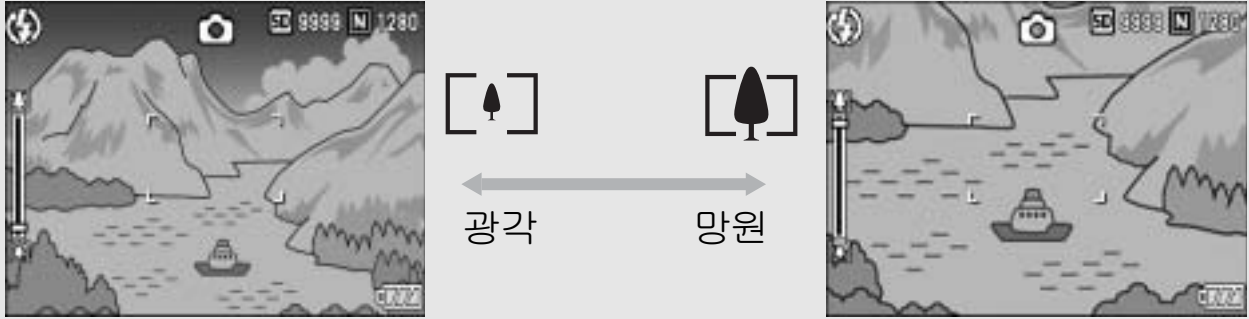

1 촬영할 수 있는 상태에서 [▲](망원) 또는 [▲](광각) 쪽으로 누르십시오.

- LCD 모니터의 줌 바에서 줌의 상태를 확인할 수 있습니다.

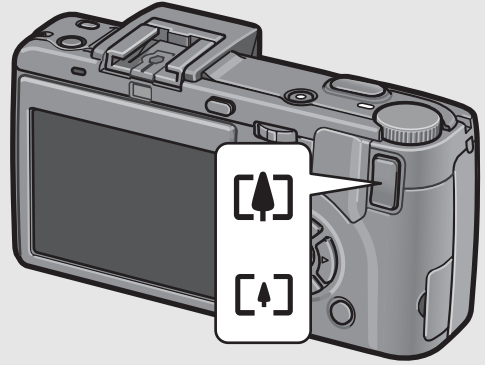

2 구도를 잡고 셔터 버튼을 반누름합니다.

3 셔터 버튼을 완전히 누릅니다.



디지털 줌 사용

디지털 줌 기능을 사용하면 [▲](망원) 버튼(최대 4.0배)을 눌러서 지정된 광학 줌의 최대 배율(3.0배)보다 더 크게 피사체를 확대할 수 있습니다.

디지털 줌을 사용하려면 [▲](망원) 버튼을 눌러 줌 바를 최대배율까지 가게 한 다음, 해제 버튼에서 잠시 손을 떼 후, 다시 [▲](망원) 버튼을 누릅니다.

또한 [디지털 줌 전환]을 [자동조정]로 설정할 수도 있습니다.

(☞ P.153)

이 기능은 [화질·사이즈]가 RAW 모드로 설정된 경우에는 사용할 수 없습니다. (☞ P.80)

근접 촬영 (매크로 촬영)

🌸(매크로) 버튼을 사용하면 피사체에 근접하여 촬영할 수 있습니다. (매크로 촬영)
이 기능은 렌즈 끝에서 약 1 cm까지 가까이에서 촬영할 수 있으므로 작은 피사체를 촬영할 때 유용합니다.

1 촬영 준비가 된 상태에서 🌸(매크로) 버튼을 누릅니다.

- 🌸이 LCD 모니터의 중앙에 잠시 표시된 다음, 화면 상단에 🌸이 표시됩니다.

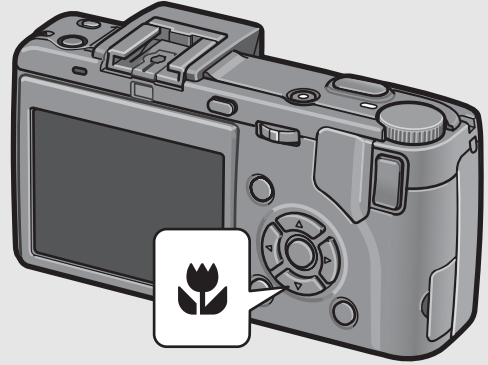

2 구도를 정하고 셔터 버튼을 반만 누릅니다.

3 셔터 버튼을 완전히 누릅니다.

- 매크로 모드를 해제하려면 🌸(매크로) 버튼을 다시 누릅니다.



메모

- 줌을 사용할 때 다음 거리 내에서만 근접 촬영이 가능합니다:

	거리	촬영 범위
광각	약 1 cm (렌즈 끝에서 부터)	약 29 mm × 22 mm
망원	약 4 cm (렌즈 끝에서 부터)	약 25 mm × 19 mm (디지털 줌을 사용하지 않을 시)
		약 6.3 mm × 4.0 mm (4.0배 디지털 줌 사용 시)

- 매크로 촬영 시에는 카메라를 움직이지 않고 카메라의 버튼 조작만으로 초점 고정을 할 수 있는 AF 타겟 이동 기능을 사용합니다. 삼각대를 사용할 때 편리합니다. (P.66)
- 매크로 촬영에서 피사체를 더 크게 찍고 싶을 때는 장면 모드의 [줌 매크로]를 사용합니다. (P.47)







플래시 사용

플래시를 사용하려면 ⚡(플래시) OPEN 스위치를 밀어 플래시 커버를 바깥쪽으로 올려 플래시를 엽니다. 플래시가 열려 있지 않으면 발광하지 않습니다.

플래시를 연 상태에서, ⚡(플래시) 버튼을 눌러 플래시 모드를 변경합니다. 플래시가 열려 있으면 기본 설정이 [오토]로 되어 있습니다.

렌즈 끝에서 플래시의 빛이 도달할 수 있는 거리는 ISO 설정이 [AUTO]일 경우, 약 0.2 ~ 5.0 m(광각), 약 0.15 ~ 3.0 m(망원)입니다.

플래시 모드

	발광금지	플래시를 터뜨리지 않습니다.
	오토	역광이나 피사체가 어두울 때는 자동으로 플래시가 터집니다.
	적목발광	적목 현상을 경감시키면서 플래시를 발광합니다.
	강제발광	조명 조건에 상관없이 발광합니다.
	플래시 싱크로	느린 셔터 속도로 발광합니다. 인물이 들어간 야경을 촬영할 경우에 적합합니다. 손떨림에 민감하기 때문에 삼각대의 사용을 권장합니다.
	소프트 플래시	플래시의 광량을 줄여줍니다. 가까이서 촬영하는 매크로 촬영에 유용합니다.

- 1** ⚡(플래시) OPEN 스위치를 밀어 플래시 커버를 바깥쪽으로 올립니다.

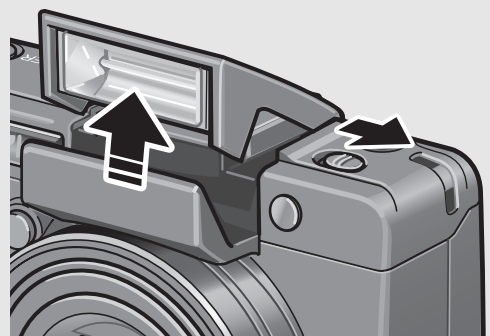

- 2** 모드 다이얼을 에 맞춥니다.

3 ⚡(플래쉬) 버튼을 눌러 플래쉬 모드를 변경합니다.

- 플래쉬 모드 마크가 LCD 모니터의 중앙에서 잠시 크게 표시된 후, 화면 왼쪽 상단에 작은 마크로 표시됩니다.
- 플래쉬를 충전하는 동안 자동 초점/플래쉬 램프가 깜박입니다. 플래쉬 충전이 끝나면 램프가 꺼지며 촬영 준비가 완료된 상태입니다.

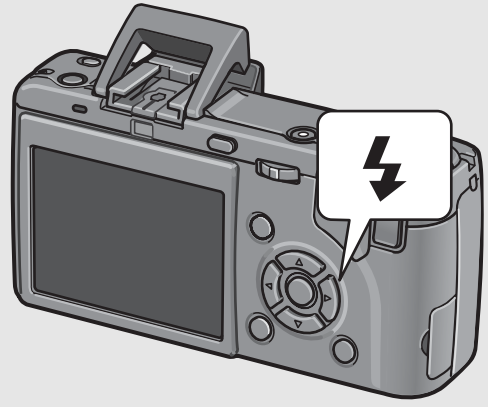

메모

- 플래쉬 사용이 끝났으면 손가락으로 플래쉬 커버 가운데를 아래로 누르십시오.
- ⚡(플래쉬) 버튼을 다시 누를 때 까지 이 플래쉬 모드 설정이 유지됩니다.
- 동영상 촬영 또는 연속 촬영 모드에서는 플래쉬가 발광하지 않습니다.
- AAA 알카라인 배터리, 옥시라이드 배터리 또는 니켈수소 배터리를 사용할 때는 플래쉬를 충전할 때 LCD 모니터가 꺼집니다.
- 플래쉬는 발광 시에는 AE의 정확성을 증가시키기 위해 예비 발광을 합니다.
- 외장 플래쉬를 사용할 경우에는 내장 플래쉬를 사용할 수 없습니다. (P.201)









주의



- 와이드 변환 렌즈 또는 후드를 사용할 경우는 내장 플래쉬를 사용할 수 없습니다.
- LCD 뷰파인더를 부착한 상태에서 내장 플래쉬를 사용하려면 LCD 뷰인더의 각도를 원위치로 돌리십시오.

촬영 조건에 따른 최적 설정으로 촬영

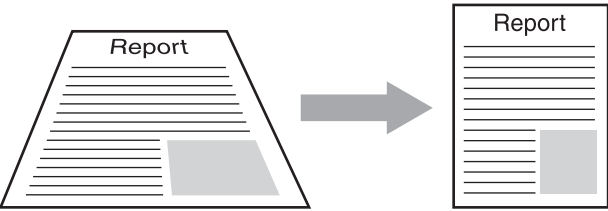
8개의 스틸 이미지 모드에서 선택하면 자동으로 촬영 조건에 최적의 설정으로 촬영할 수 있습니다.

장면 모드

 인물촬영	인물을 찍을 때 사용합니다.
 스포츠	움직이는 피사체를 찍을 때 사용합니다.
 먼 경치	풍부한 신록이나 하늘 풍경을 찍을 때 사용합니다.
 야경	<p>야경을 찍을 때 사용합니다. 야경에 인물이 들어간 촬영도 할 수 있습니다. 야경 모드에서는 아래의 조건이 갖추어졌을 때 플래시가 발광됩니다: (플래시가 열려있을 때)</p> <ul style="list-style-type: none"> • 플래시가 [오토]로 설정된 경우. • 주위가 어두워 플래시가 필요하다고 판단되었을 경우. • 가까운 거리에 인물 등의 피사체가 있는 경우.
 경사 보정 모드	<p>비스듬히 촬영된 메시지 보드, 명함을 정면에서 촬영한 것처럼 사각형으로 보정합니다. 자세한 조작은 P.48를 참조합니다.</p> <div style="text-align: center;">  </div> <p>경사 보정 모드에서 [화질·사이즈]를 [N1280], [N640] 중에서 선택합니다. (☞ P.80)</p>
 문자	<p>회의 등에서 화이트 보드에 쓴 메모를 캡처할 때에 사용합니다. 이미지는 흑백으로 촬영됩니다. 문자의 색상도 변경할 수 있습니다. (☞ P.65) 이미지 크기를 3648 × 2736 또는 2048 × 1536 픽셀로 설정할 수 있습니다. (☞ P.80)</p>

 줌 매크로	매크로 촬영 중에 피사체를 더 크게 촬영하고자 할 때 사용합니다. 디지털 줌을 사용하여 일반 매크로 촬영보다 더 크게 촬영할 수 있습니다. 자세한 조작은 P.49를 참조합니다. 이 모드에서는 광학 줌을 사용할 수 없습니다.
 고감도	어두운 장소에서 찍을 때 사용합니다. LCD 모니터도 밝아 집니다.



메모

촬영설정 메뉴 항목 및 장면 모드에서의 기능 제한에 대한 보다 자세한 설명은 “부록”을 참조하십시오. (P.205)

1

모드 다이얼을 SCENE에 맞춥니다.

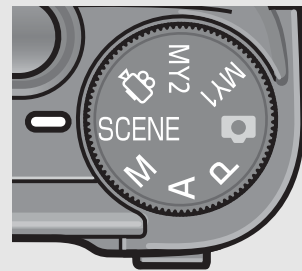

- 카메라 촬영 준비가 완료되고 선택한 장면 모드가 LCD 모니터 상단에 표시됩니다.

2

장면 모드를 바꾸려면 MODE 버튼을 누르십시오.

- 장면 모드 선택 화면이 표시됩니다.



3

▲▼버튼을 눌러 장면 모드를 선택합니다.

4

MENU/OK 버튼을 누릅니다.

- 장면 모드 종류는 LCD 모니터 상단에 표시됩니다.

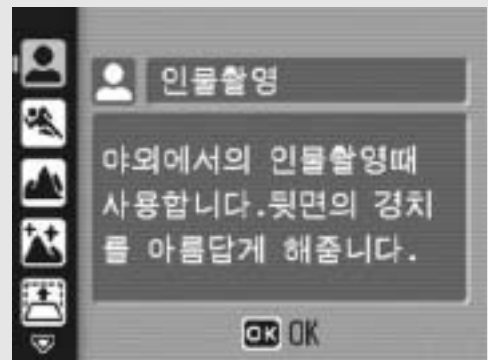

5

셔터 버튼을 눌러서 사진을 촬영합니다.

카메라를 처음 사용할 때는 여기서부터 읽어주십시오.

일반 촬영 모드로 돌아가려면

1 모드 다이얼을 에 맞춥니다.

경사 보정 모드 사용

1 모드 다이얼을 SCENE에 맞춥니다.

- 카메라 촬영 준비가 완료되고 선택한 장면 모드가 LCD 모니터 상단에 표시됩니다.

2 MODE 버튼을 누릅니다.

- 장면 모드 선택 화면이 표시됩니다.

3 ▲▼버튼을 눌러서 [경사 보정 모드]를 선택합니다.

4 MENU/OK 버튼을 누릅니다.

5 셔터 버튼을 눌러서 사진을 촬영합니다.

- 이미지가 처리 중이라는 내용이 표시되고 보정 영역으로 인식된 부분이 오렌지색 테두리로 표시됩니다. 최대 5개 영역을 인식할 수 있습니다.
- 보정 부분을 인식할 수 없는 경우에는 오류 메시지가 표시됩니다. 보정 전의 이미지도 그대로 남아 있습니다.
- 다른 보정 영역을 선택할 경우에는 ► 버튼을 눌러서 원하는 곳까지 오렌지색 테두리를 이동합니다.
- 경사 보정 모드를 취소할 때는 ▲ 버튼을 누릅니다. 경사 보정을 취소해도 보정 전의 이미지는 그대로 남아 있습니다.

6 MENU/OK 버튼을 누릅니다.

- 이미지가 보정 중임이 표시되며 보정 된 이미지가 기록 됩니다. 보정 전의 이미지도 남아 있습니다.



주의

[경사 보정 모드]가 선택된 경우는 다음 사항에 유의합니다:

- 피사체를 될 수 있는 한 크게, 피사체 전체가 LCD 모니터의 표시 화면에 들어가도록 촬영합니다.
- 다음과 같은 경우에는 피사체를 인식할 수 없을 수 있습니다:
 - 초점이 맞지 않은 피사체의 경우
 - 피사체의 4개의 변이 확실하게 보이지 않을 경우
 - 피사체가 배경과 구별되기 어려울 경우
 - 배경이 복잡한 구도일 경우
- 보정 전과 보정 후의 2가지 화상이 기록됩니다. 기록 가능 매수가 2장 미만인 경우에는 촬영할 수 없습니다.
- [경사 보정 모드]를 선택하면 셋 업 메뉴의 [디지털 줌 전환]을 [자동 조절]로 설정해도 디지털 줌이 활성화됩니다.



메모

- 이미 촬영한 스틸 이미지의 경사도 보정할 수 있습니다. (☞ P.124)
- RAW 모드(☞ P.80)에서 촬영한 이미지의 경우는 RAW 데이터와 동시에 저장된 JPEG 파일에 경사가 보정됩니다. DNG 파일에는 경사 보정을 적용할 수 없습니다.

줌 매크로 모드로 촬영

- 1** 모드 다이얼을 SCENE에 맞춥니다.
 - 카메라 촬영 준비가 완료되고 선택한 장면 모드가 LCD 모니터 상단에 표시됩니다.
- 2** MODE 버튼을 누릅니다.
 - 장면 모드 선택 화면이 표시됩니다.
- 3** ▲▼ 버튼을 눌러서 [줌 매크로]를 선택합니다.
- 4** MENU/OK 버튼을 누릅니다.
- 5** 촬영할 수 있는 상태에서 [▲](망원) 또는 [▼](광각) 쪽으로 누르십시오.
 - 줌 레벨이 LCD 모니터에 표시됩니다.
- 6** 구도를 정하고 셔터 버튼을 반만 누릅니다.
- 7** 셔터 버튼을 완전히 누릅니다.



주의

- 다음 거리 내에서 근접 촬영이 가능합니다.

약 1 cm	촬영 범위: 약 17 mm × 13 mm(디지털 줌을 사용하지 않은 경우)
	촬영 범위: 약 4.2 mm × 3.2 mm(4.0배 디지털 줌을 사용한 경우)

- [디지털 줌 전환]이 [자동조절]로 설정되면 자동 크기 조절 줌 기능이 적용됩니다. (☞ P.153)

🕒 셀프타이머 사용

셀프타이머는 2초 후 또는 10초 후의 2종류로 설정할 수 있습니다. 손떨림을 방지하고 싶을 때에는 2초로 설정하는 것이 좋습니다.

1 모드 다이얼을 📷에 맞춥니다.

2 🕒(셀프타이머) 버튼을 누릅니다.

- 셀프타이머 표시가 화면에 나타납니다.
- 기호의 오른쪽에 있는 [10]은 초수를 나타냅니다. 이 상태에서 셔터 버튼을 누르면 10 초 후에 촬영됩니다.
- 🕒(셀프타이머) 버튼은 누를 때마다 다음 순서로 설정이 변경됩니다: 10초, 2초, 셀프 끄기



3 셔터 버튼을 누릅니다.

- 초점이 고정되면 셀프타이머가 시작되고 AF 보조광이 켜집니다.



메모 -----

- 사진을 촬영 후에도 카메라는 셀프타이머 모드로 설정이 유지됩니다. 셀프타이머를 취소하려면 🕒(셀프타이머) 버튼을 누른 다음 셀프타이머 설정을 [셀프 끄기]로 변경합니다.
- 셀프타이머가 2 초로 설정되면 AF 보조광은 켜지지 않습니다.

이미지 재생





촬영한 이미지 보기 (빨리보기)

촬영한 스틸 이미지는 LCD 모니터를 통하여 바로 볼 수 있습니다. 잘 찍히지 않았을 때는 그 자리에서 삭제할 수 있습니다.

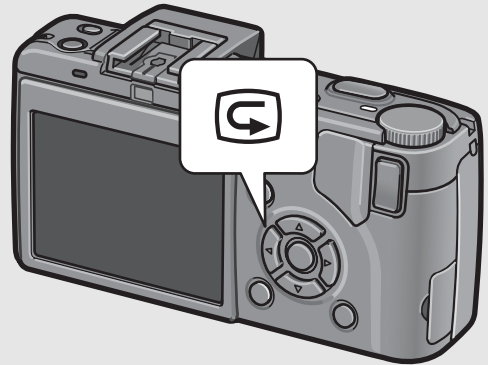
1 촬영 모드에서 (빨리보기) 버튼을 누릅니다.



- LCD 모니터에 마지막으로 찍은 스틸 이미지가 표시됩니다.



빨리보기에서	
 버튼	촬영 모드로 돌아갑니다.
Q 버튼	스틸 이미지를 확대하여 표시합니다. ▲▼◀▶ 버튼을 눌러 표시된 스틸 이미지에서 이동할 수 있습니다.
 버튼	Q 버튼을 누르면 확대한 스틸 이미지를 축소할 수 있습니다.
MENU/OK 버튼	Q 버튼을 눌러 확대한 스틸 이미지를 최대한으로 확대할 수 있습니다. 다시 한 번 누르면 스틸 이미지가 원래의 크기로 돌아갑니다.
 버튼	현재 표시된 파일을 삭제할 수 있습니다.  버튼을 누르면 파일 삭제에 대한 경고 메시지가 표시됩니다. [삭제]를 선택하고 MENU/OK 버튼을 누릅니다.
DISP. 버튼	노출과다 하이라이트 표시 화면이 표시됩니다. 빨리보기 화면을 표시하려면 다시 DISP. 버튼을 누릅니다.



메모

- 일단 전원을 끄면  (빨리보기) 버튼을 눌러도 촬영한 이미지가 촬영 모드에서 표시되지 않습니다.
- 장면 모드( P.46)의 [문자]로 촬영한 스틸 이미지를 빨리보기로 확인하면 실제 기록된 스틸 이미지보다 약간 화질이 낮은 상태로 표시될 수 있습니다.

이미지 보기

재생 모드에서는 촬영한 스틸 이미지를 확인할 수 있습니다. 이미지의 삭제, 확대표시도 가능합니다.

1 ▶(재생) 버튼을 누릅니다.

- 재생 모드로 바뀌며 마지막에 촬영한 스틸 이미지가 나타납니다.
- ◀▶ 버튼으로 순서대로 사진을 볼 수 있습니다.
- 재생 모드에서 촬영 모드로 전환하려면 ▶(재생) 버튼을 다시 누릅니다.

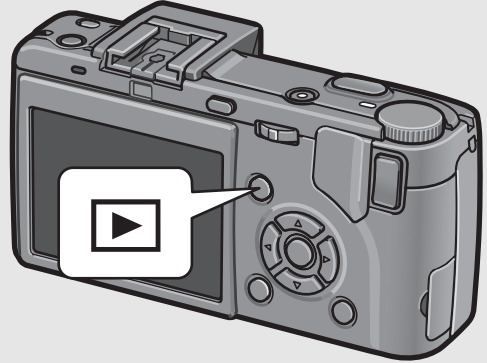

이전 이미지

다음 이미지



주의

[화질·사이즈]를 RAW 모드(CAF P.80)로 촬영할 경우, DNG 파일과 관련된 JPEG 파일도 동시에 기록됩니다. 컴퓨터에서 JPEG 파일이 삭제된 경우, 예를 들어 DNG 파일의 섬네일을 표시할 수 있어도 섬네일을 확대하여 표시할 수는 없습니다.



메모

- [화질·사이즈]에서 RAW 모드로 설정하여 촬영한 이미지 (RAW3648/RAW3:2)를 재생하면, 동시에 기록된 JPEG 파일도 DNG 파일이 표시될 때 표시됩니다. 화면에 RAW 모드를 나타내는 마크가 표시됩니다.
- LCD 뷰파인더가 카메라에 부착되어 있는 경우는, ▶(재생) 버튼을 누르면 카메라의 LCD 모니터에 사진이 표시됩니다. ▶(재생) 버튼을 다시 누르면 LCD 뷰파인더에 사진이 표시됩니다.



재생 모드에서 카메라 켜기

카메라가 꺼진 상태에서 ▶(재생) 버튼을 약 1초 이상 누르면 카메라가 켜집니다. (카메라는 재생 모드에서 시작합니다.)
▶(재생) 버튼으로 카메라를 켜 경우에 한번 더 ▶(재생) 버튼을 누르면 촬영 모드로 전환됩니다.



이미지가 재생되는 곳

SD 메모리 카드가 삽입되어 있지 않는 경우는 내장 메모리에서 재생됩니다. SD 메모리 카드가 삽입되어 있는 경우는 SD 메모리 카드에서 재생됩니다.

3프레임 표시/목록 보기 (섬네일 표시)

LCD 모니터에서 이미지를 재생할 때 재생 화면을 3개의 프레임 (3프레임 표시) 또는 12개 프레임(그리드 표시)으로 분할 가능합니다. 3프레임 표시와 그리드 표시에서 스틸 이미지를 선택하여 스틸 이미지를 확대하거나 삭제할 수 있습니다.

재생 화면은 다음과 같이 바뀝니다:



1 ▶(재생) 버튼을 누릅니다.

- 마지막으로 찍은 스틸 이미지가 표시됩니다.

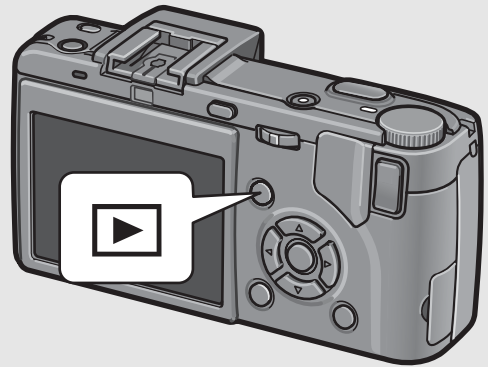

2 田(섬네일 표시) 버튼을 누르십시오.

- 화면이 3프레임 표시로 바뀝니다. 화면 중앙의 큰 프레임에서 현재 선택된 스틸 이미지를 표시합니다.

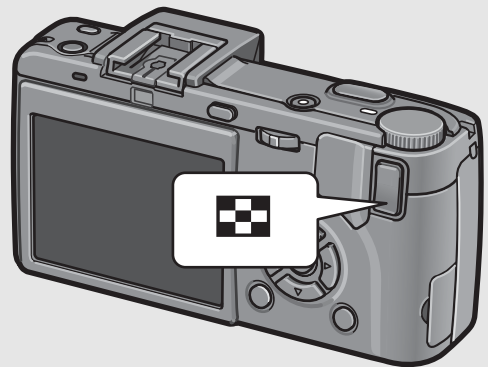

카메라를 처음 사용할 때는 여기서부터 읽어주세요.

3 3프레임 표시 중에 (성네일 표시) 버튼을 누릅니다.

- 화면이 12프레임으로 나누어져 있습니다.

선택된 스틸 이미지



한 프레임 표시로 전환

- 3프레임 표시에서

1 ◀▶ 버튼을 눌러 스틸 이미지를 선택합니다.

2 Q(확대표시) 버튼 또는 MENU/OK 버튼을 누릅니다.

- 그리드 표시에서

1 ▲▼◀▶ 버튼을 눌러 스틸 이미지를 선택합니다.

2 Q(확대표시) 버튼을 두 번 누릅니다.



메모

3프레임 표시에서 다음 조작을 하면 일반 재생화면(한 프레임 표시)으로 돌아가 그 조작을 실행합니다.

- 삭제 (P.56)
- 메뉴 표시 (P.113)
- 동영상 재생 (P.112)

이미지 확대

LCD 모니터에 표시되어 있는 스틸 이미지를 확대할 수 있습니다.

이미지 크기	확대 표시 (최대 배율)
3648 × 2736, 3648 × 2432, 2736 × 2736, 3264 × 2448, 2592 × 1944, 2048 × 1536	16배
1280 × 960	6.7배
640 × 480	3.4배

1 ▶(재생) 버튼을 누릅니다.

- 마지막으로 찍은 스틸 이미지가 표시됩니다.

2 ◀▶ 버튼을 눌러 확대하고 싶은 스틸 이미지를 표시합니다.

3 Q(확대표시) 버튼을 누릅니다.

- 스틸 이미지가 확대됩니다.

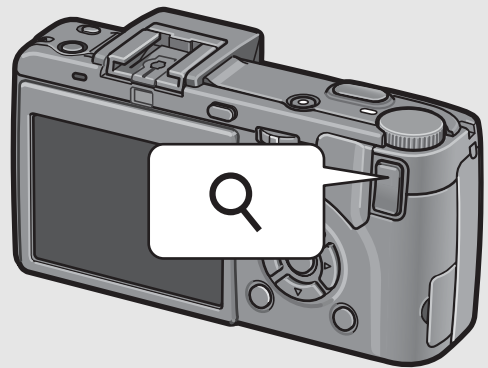

확대 표시	
Q 버튼	스틸 이미지를 확대하여 표시합니다. ▲▼◀▶ 버튼을 눌러 표시된 스틸 이미지에서 이동할 수 있습니다.
☒ 버튼	확대한 스틸 이미지가 원래 크기로 되돌아 옵니다.
MENU/OK 버튼	확대 표시에서 이 버튼을 누르면 스틸 이미지가 최대 배율로 표시됩니다. 다시 한 번 누르면 스틸 이미지가 원래의 크기로 돌아갑니다.



메모

- 빨리보기 모드에서도 확대 표시할 수 있습니다.
- 동영상은 확대할 수 없습니다.

파일 삭제

사용하지 않는 파일이나 실패한 파일을 SD 메모리 카드 또는 내장 메모리 내에서 삭제할 수 있습니다.

파일 삭제

- 1** ▶(재생) 버튼을 누릅니다.
- 2** ◀▶ 버튼을 눌러 삭제하고 싶은 파일을 표시합니다.
- 3** ⏻(삭제) 버튼을 누릅니다.
- 4** ▲▼ 버튼을 눌러 [한개 삭제]를 선택합니다.
 - ◀▶ 버튼으로 삭제할 이미지를 변경할 수 있습니다.
- 5** MENU/OK 버튼을 누릅니다.
 - 처리 중의 메시지가 나타나며 삭제가 끝나면 단계 4의 화면으로 돌아갑니다.

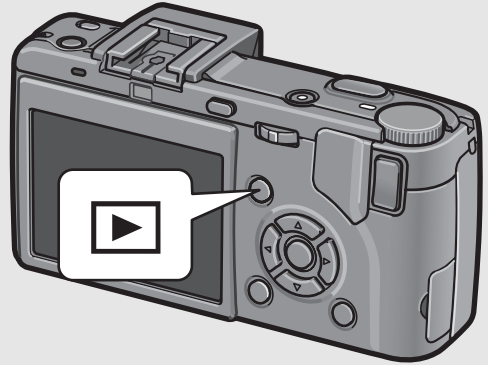

모든 파일 삭제

1 ▶(재생) 버튼을 누릅니다.

2 ⏻(삭제) 버튼을 누릅니다.

3 ▲▼ 버튼을 눌러 [전부 삭제]를 선택합니다.

4 MENU/OK 버튼을 누릅니다.

- 삭제를 원하는 모든 이미지를 확인하는 메시지가 표시됩니다. ▶ 버튼을 눌러 [YES]를 선택하고 MENU/OK 버튼을 누릅니다.



메모

3프레임 표시에서 ⏻(삭제) 버튼을 눌러도 파일을 삭제할 수 있습니다.
(☞ P.53)

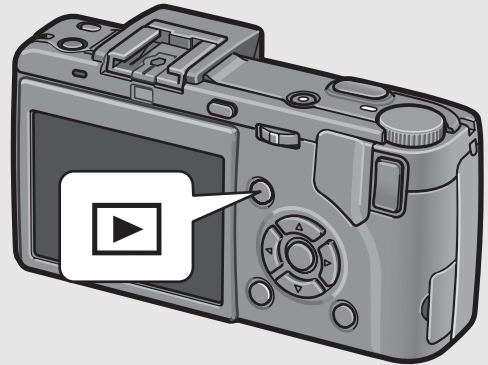

여러 장을 한 번에 삭제

1 ▶(재생) 버튼을 누릅니다.

2 ☒(성네일 표시) 버튼을 두 번 누릅니다.

- 화면이 12프레임으로 나누어져 있습니다.

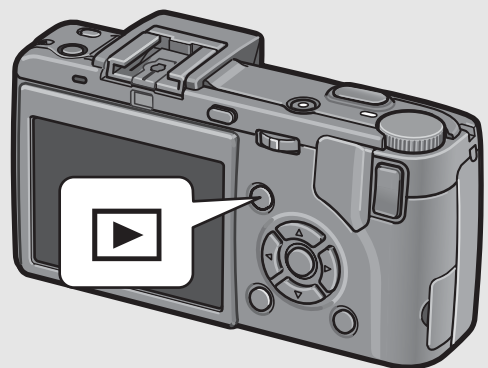

3 ▲▼◀▶ 버튼을 눌러 삭제하고 싶은 파일을 선택하고 **⏏**(삭제) 버튼을 누릅니다.

- 파일의 왼쪽 상단에 휴지통 마크가 표시됩니다.



4 단계 3을 반복하여 삭제할 파일을 모두 선택합니다.

- 실수로 선택한 경우에는 파일에서 **⏏**(삭제) 버튼을 다시 누르면 해제할 수 있습니다.

5 MENU/OK 버튼을 누릅니다.

6 ◀▶ 버튼을 눌러 [YES]를 선택한 다음, MENU/OK 버튼을 누릅니다.

- 처리 중의 메시지가 표시되며 삭제가 끝나면 섬네일 표시 화면으로 돌아갑니다.

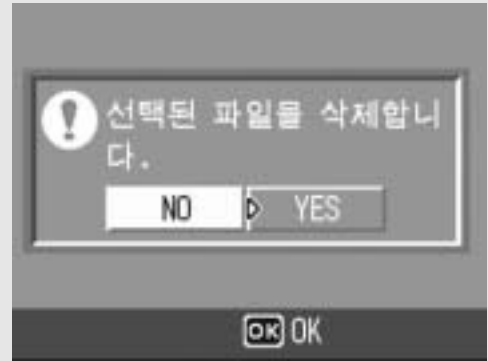

DISP. 버튼으로 표시 변경

DISP. 버튼으로 화면 표시 모드를 변경하고 LCD 모니터에 표시되는 정보를 전환할 수 있습니다.

● 촬영 모드

DISP. 버튼을 누를 때마다 다음 순서로 표시가 변경됩니다: 히스토그램, 그리드 가이드, 표시없음, 표준 마크 표시.

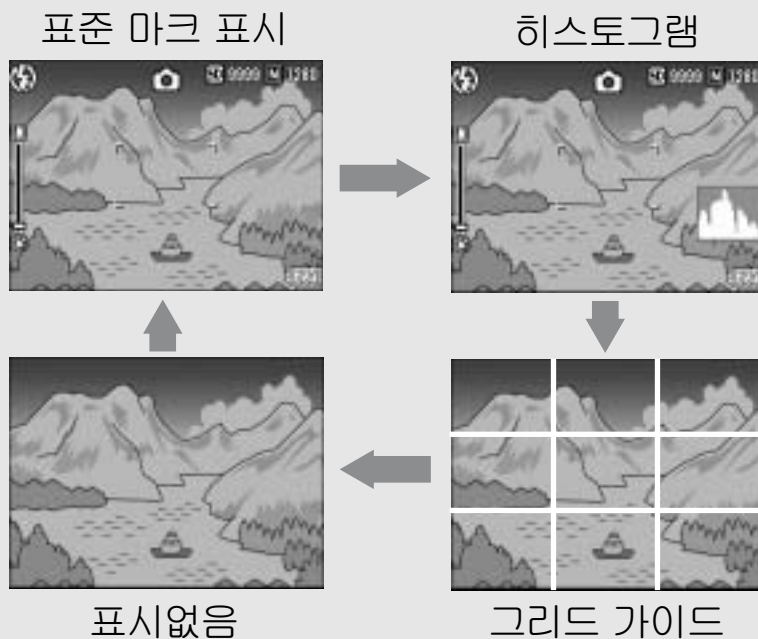

DISP. 버튼을 누르면 표시를 변경할 수 있습니다.



그리드 가이드

LCD 모니터의 보조선을 사용하면 사진 구도를 잡기 쉽습니다. 이 선은 이미지에는 기록되지 않습니다.



LCD 모니터 켜기/끄기

LCD 모니터가 켜져 있을 때, VF/LCD 버튼을 누르면 LCD 모니터가 꺼집니다. 일부 카메라 조작은 LCD 모니터가 꺼져 있으면 사용할 수 없습니다. VF/LCD 버튼을 다시 누르면 LCD 모니터를 켤 수 있습니다. LCD 뷰파인더가 장착된 경우는 VF/LCD 버튼을 눌러 LCD 뷰파인더와 LCD 모니터 사이를 전환할 수 있습니다.



메모

[촬영 아이콘 확대]가 켜지면 (P.156), 표준 마크 표시에 다음이 표시되지 않습니다.

줌 바/초점 바, 날짜 출력, 샤프니스, 색상 농도

● **빨리보기 조작 중에**

DISP. 버튼을 누르면 노출과다 하이라이트 표시로 전환할 수 있습니다. 노출과다 하이라이트 표시에서 이미지의 노출과다 영역이 검정색으로 깜박입니다. DISP. 버튼을 누르면 다시 빨리보기 화면으로 돌아갑니다.

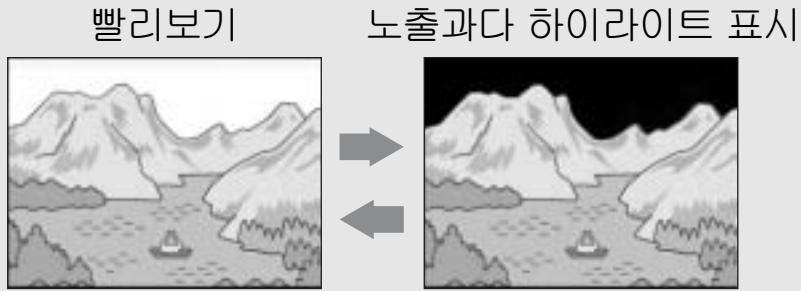

DISP. 버튼을 누르면 표시를 변경할 수 있습니다.

● **재생 모드 조작 중에**

DISP. 버튼을 누를 때마다 다음 순서로 표시가 변경됩니다: 히스토그램, 노출과다 하이라이트 표시, 표시없음, 표준 마크 표시.

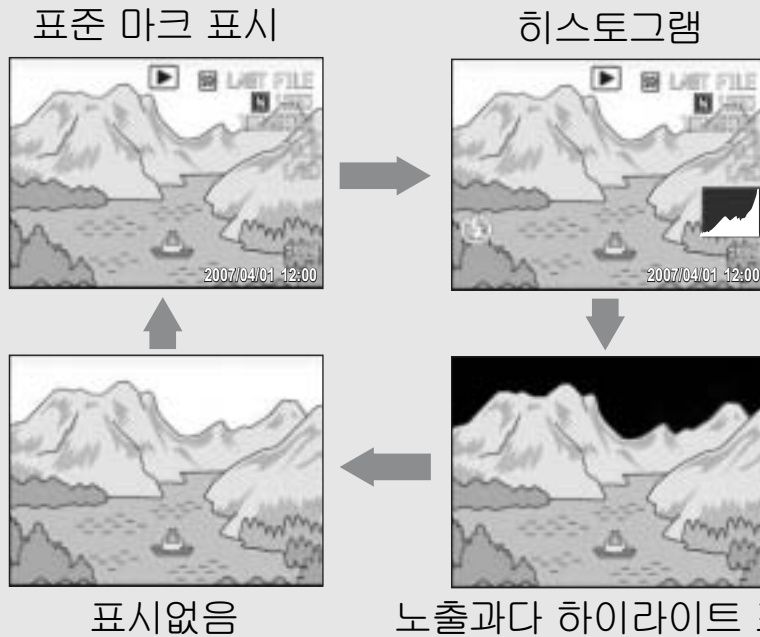

DISP. 버튼을 누르면 표시를 변경할 수 있습니다.



노출과다 하이라이트 표시-----

이미지의 노출과다 영역이 검정색으로 깜박입니다. 노출과다는 피사체의 특히 밝은 부분이 하얗게 촬영되어 색의 농담을 나타내는 계조가 없어지는 상태입니다. 계조가 없어지면 나중에 편집할 수 없습니다. 직사광선을 피하고 노출을 (-) 쪽으로 조정하여 재촬영할 것을 권장합니다. (P.100)



메모-----

노출과다 하이라이트 표시는 참조용으로만 사용하십시오.

LCD 모니터 밝기 최대화

DISP. 버튼을 계속 누르면 화면의 밝기가 최대값이 됩니다. 밝기를 최대로 하여 DISP. 버튼을 계속 누르고 있으면 [LCD밝기조절]에서 설정한 밝기로 되돌아갑니다. (P.139)

히스토그램

히스토그램이 켜져 있으면 히스토그램은 LCD 모니터 화면의 오른쪽 아래에 표시됩니다. 히스토그램의 세로 축은 화소 수, 가로 축은 농도를 나타냅니다 (왼쪽으로부터 샷도우(어두움), 중간조, 하이라이트(밝음)).

히스토그램을 사용하면 LCD 모니터로 확인할 때, 주위의 밝기에 영향을 받지 않고 판단할 수 있습니다. 또한, 이미지가 너무 밝아지거나 너무 어두워지는 것을 방지할 수 있습니다.

히스토그램에서 오른쪽으로 그래프가 치우치면 하이라이트 부분에 화소수가 집중하여 노출과다 사진이 됩니다.

한편, 왼쪽으로 그래프가 치우치면, 샷도우 부분에 화소수가 집중되어, 노출 부족 사진이 됩니다. 적절한 레벨로 노출을 보정합니다.

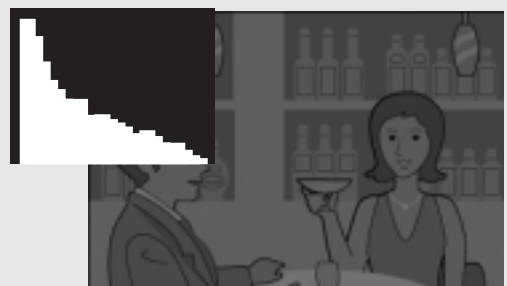

카메라를 처음 사용할 때는 여기서부터 익어주시요.



메모

- LCD 모니터에 표시되는 히스토그램은 어디까지나 참고를 위한 것입니다.
- 촬영 조건(플래쉬가 필요하거나, 주변광이 어둡다거나 등)에 따라, 히스토그램에 표시된 노출 레벨은 촬영 이미지의 밝기와 일치하지 않을 수도 있습니다.
- 노출보정은 한계가 있습니다. 그래서 반드시 최상의 결과를 얻을 수 있다고는 할 수 없습니다.
- 중앙 부분에 피크가 있는 히스토그램은 반드시 최상의 결과를 제공하지 않을 수도 있습니다.
예를 들면, 의도적으로 노출을 적게 또는 과다하게 할 경우에는 조절이 필요합니다.
- 노출 보정에 관한 정보는 P.100를 참조하십시오.

상세 조작

다양한 여러 카메라 기능에 대해 보다 자세한 정보가 필요하시다면 이 장을 읽어 주십시오.

1	다양한 촬영 기능	64
2	동영상 촬영/재생	109
3	기타 재생 기능	113
4	다이렉트 프린트	128
5	카메라 설정 변경	134
6	컴퓨터에 이미지 다운로드	164
7	부록	186

1

2

3

4

5

6

7

1 다양한 촬영 기능

ADJ. 레버 사용

ADJ. 모드

ADJ. 레버를 누르면 ADJ. 모드를 쉽게 선택하여 다양한 설정을 할 수 있습니다. ADJ. 모드에 4가지 기능을 등록할 수 있습니다. 셋업 메뉴를 사용하여 ADJ. 레버에 기능을 할당할 수 있습니다. (P.134) 자주 사용하는 기능을 ADJ. 레버에 할당하여 적은 조작으로 쉽게 기능을 설정할 수 있습니다.

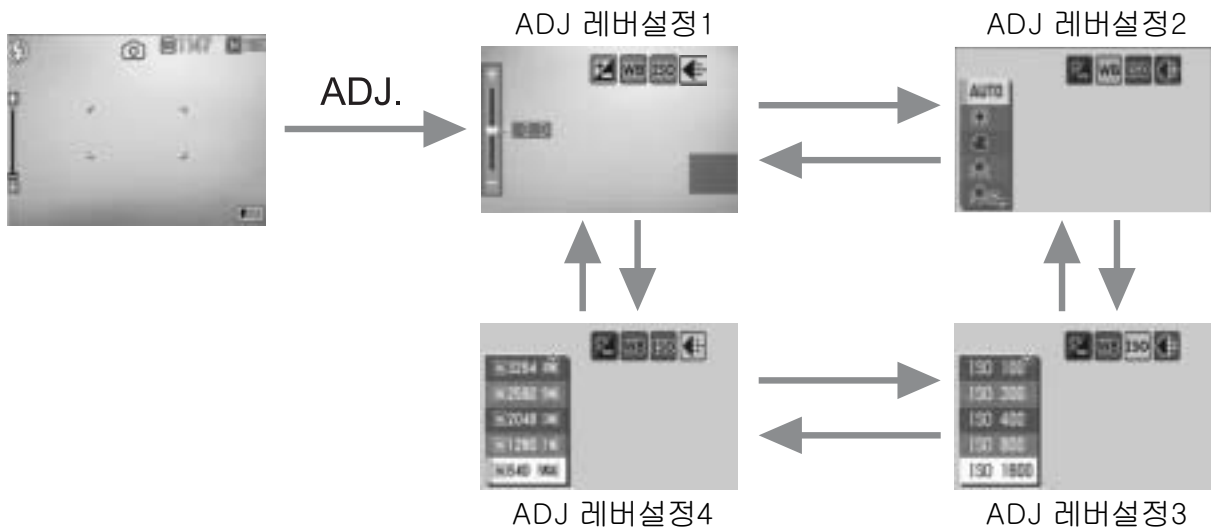

[노출보정], [화이트 밸런스], [ISO] 및 [화질] 메뉴를 [ADJ 레버설정1] ~ [ADJ 레버설정4]에 할당한 경우의 화면 표시입니다. ADJ. 레버를 왼쪽 또는 오른쪽으로 누르면 설정을 원하는 기능의 화면이 표시됩니다. ▲▼ 버튼을 사용하여 선택한 다음, MENU/OK 버튼 또는 ADJ. 레버를 누르면 설정을 확정합니다.

모드별 설정

장면 모드, 동영상 모드에서 ADJ. 레버를 사용하여 지정할 수 있는 설정과 스틸 이미지 모드에서 설정할 수 있는 기능은 다릅니다. 다음 설정들은 ADJ. 레버를 사용하여 지정할 수 있습니다.

모드	사용할 수 있는 설정
스틸 이미지 모드	[ADJ 레버설정]에 할당된 기능
동영상 모드	화이트 밸런스
장면 모드 ([문자])	문자 농도
장면 모드 ([문자] 이외)	노출보정, 화이트 밸런스

[ADJ. 레버설정]에 할당 가능한 기능들

노출보정, WHT.BAL., ISO, 화질, 포커스, 화상설정, 측광방식, 연사촬영, AUTO BKT, 음성부착

문자 농도 변경 (장면 모드)

장면 모드에서 [문자] (☞ P.46)로 촬영할 경우 텍스트의 농도를 변경할 수가 있습니다.

[진하다], [표준], [연하다]에서 선택할 수 있습니다.

촬영 설정 메뉴 또는 ADJ. 레버를 사용하여 설정을 변경할 수 있습니다. 이 장에서는 ADJ. 레버로 농도 설정을 간단히 변경할 수 있는 방법을 설명합니다.

촬영 설정 메뉴를 사용하려면 “메뉴 사용” (☞ P.79) 및 “장면 모드별 촬영 설정 메뉴 항목” (☞ P.206)을 참조하십시오.

1 모드 다이얼을 SCENE에 맞춥니다.

2 MODE 버튼을 누릅니다.

- 장면 모드 선택 화면이 표시됩니다.

3 ▲▼ 버튼을 눌러 [문자]를 선택한 다음, MENU/OK 버튼을 누릅니다.

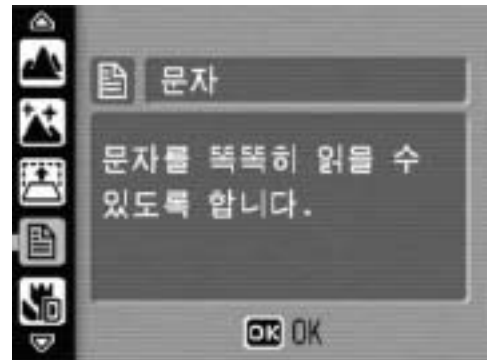

4 ADJ. 레버를 누릅니다.

- 문자 농도 메뉴가 나타납니다.

5 ▲▼ 버튼을 눌러 원하는 농도 설정을 선택합니다.

- 이 상태에서 셔터 버튼을 눌러서 촬영할 수도 있습니다.

6 MENU/OK 버튼을 누릅니다.

- 문자 농도 설정은 화면에는 나타나지 않습니다.

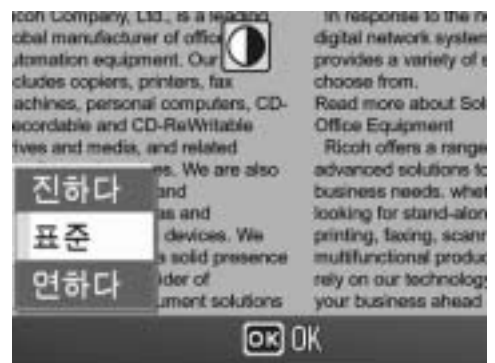

AF 타겟 이동 (매크로)

매크로 설정 중에 ADJ. 레버를 누르면 카메라를 움직이지 않고도 ▲▼◀▶ 버튼을 사용하여 AF 타겟을 이동할 수 있습니다. AF 타겟을 이동시킨 곳에서 초점(P.39)을 고정하여 사진을 촬영할 수 있습니다. 삼각대를 사용할 때 편리합니다.



◀ 버튼을 눌러
AF 타겟을 왼쪽
으로 이동



1 촬영 준비가 된 상태에서  (매크로) 버튼을 누릅니다.

- 매크로 표시가 화면에 나타납니다.

2 ADJ. 레버를 누릅니다.

3 AF 타겟 이동 기능의 화면(그림 중앙의 십자 표시)이 표시될 때까지 ADJ. 레버의 오른쪽 또는 왼쪽을 누릅니다.

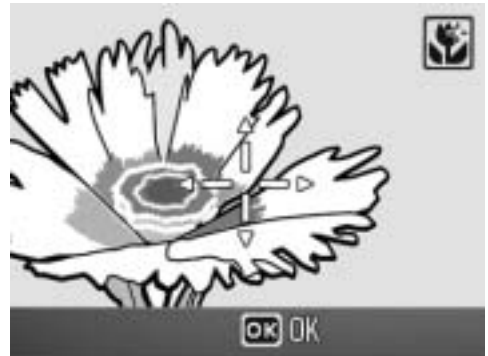

4 초점을 맞추려는 피사체에 ▲▼◀▶으로 십자 표시를 이동합니다.

5 MENU/OK 버튼을 누릅니다.

6 셔터 버튼을 반누름합니다.

- 십자 표시가 있는 영역에 초점이 맞춰집니다.

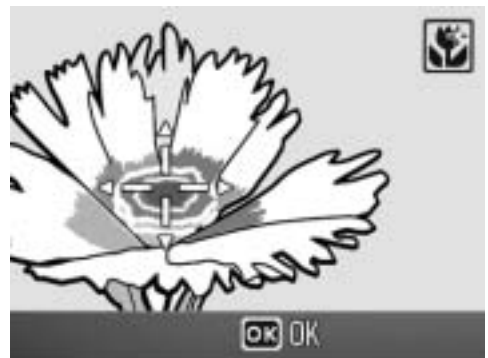

7 셔터 버튼을 끝까지 부드럽게 누릅니다.

- AF 타겟 이동 기능은 매크로 모드를 취소할 때 까지 설정한 위치에 자동으로 초점을 맞춥니다.

기능 버튼 사용

Fn(기능) 버튼에 다음 기능의 하나를 할당할 수 있습니다. 셋업 메뉴를 사용하여 Fn(기능) 버튼에 기능을 할당할 수 있습니다.

( P.150)

- 자동 초점과 수동 초점 사이를 전환(AF/MF)
- 노출 고정 (AE고정)
- 촬영 설정 메뉴 기능 ( P.64)

1 Fn(기능) 버튼을 누릅니다.

- Fn(기능) 버튼에 [AF/MF]가 할당된 경우는 P.69를 참조하십시오.
- Fn(기능) 버튼에 [AF고정]이 할당된 경우는 P.70를 참조하십시오.
- [AF/MF] 또는 [AE고정] 이외의 설정 버튼에 Fn(기능)에 할당된 경우는 ADJ. 레버를 눌렀을 때 표시되는 화면이 표시됩니다. 조작 순서는 P.64를 참조합니다.

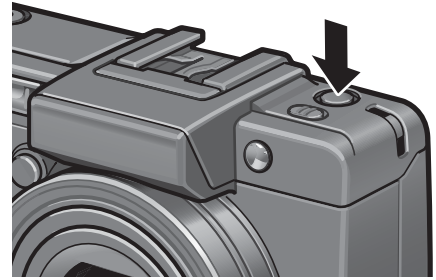

모드별 설정

Fn(기능) 버튼을 사용하여 지정한 설정은 장면 모드, 동영상 모드, 스틸 이미지 모드에서 각각 다릅니다. 다음 설정들은 Fn(기능) 버튼을 사용해서 지정할 수 있습니다.

	스틸 이미지 모드	동영상 모드	장면 모드 (문자)	장면 모드 (면경치)	장면 모드 (경사 보정 모드)	장면 모드 (줌 매크로)	기타 장면
AF/MF	○	○				○	
AE고정	○		○	○	○	○	○
노출보정	○			○	○	○	○
WHT.BAL.	○	○		○	○	○	○
ISO	○				○	○	
화질	○	○	○	○	○	○	○
포커스	○	○			○	○	○
화상설정	○				○	○	
측광방식	○				○	○	
연사촬영	○					○	
AUTO BKT	○					○	
음성부착	○		○	○	○	○	○

* 수동 노출 모드에서는 Fn(기능) 버튼에 [AE고정]이 할당된 경우에도 AE고정이 작동하지 않습니다. Fn(기능) 버튼을 누르면 적정 노출과 가까운 값으로(노출값 표시가 가운데에 가깝게) 자동 설정됩니다. 이 기능은 적정 노출 표시기의 중앙에서 가까운 노출값으로 변경 또는 조절할 때 유용합니다.

자동 초점과 수동 초점 사이를 전환 (AF/MF)

[AF/MF] (P.150)를 Fn(기능) 버튼에 할당한 다음, 촬영 중에 Fn(기능) 버튼을 누르면 자동 초점(AF)과 수동 초점(MF)을 전환할 수 있습니다. Fn(기능) 버튼을 눌러 자동 초점과 수동 초점의 전환하는 기능은 촬영 메뉴의 [포커스] 설정에 따라 다음과 같이 달라집니다.

[포커스] 설정	Fn(기능) 버튼을 누름
멀티AF	MF 및 멀티 AF 사이에서 전환
스팟AF	MF 및 스팟 AF 사이에서 전환
MF	멀티 AF 또는 스팟 AF* 및 MF

* 마지막으로 선택한 AF 모드(멀티 AF 또는 스팟 AF)가 선택됩니다.

1 촬영 준비가 된 상태에서 Fn(기능) 버튼을 누릅니다.

- 초점 모드를 수동 초점으로 전환할 경우 [MF] 기호가 화면의 오른쪽 상단에 표시됩니다.
- 초점 모드를 자동 초점(멀티 AF 또는 스팟 AF)으로 변경하면 [MF] 기호가 사라집니다.



주의 -----
 [포커스]를 [SNAP] 또는 [∞]으로 설정한 경우는, Fn(기능) 버튼을 눌러도 AF/MF가 전환되지 않습니다.

**메모**

- 수동 초점의 사용 방법에 대한 정보는 P.84를 참조하십시오.
- 물론 촬영 설정 메뉴를 사용하여 [포커스] 설정을 할 수 있습니다. (☞ P.83)
- 셋업 메뉴를 사용하여 Fn(기능) 버튼에 기능을 할당할 수 있습니다. (☞ P.150)
- Fn(기능) 버튼을 눌러 AF/MF를 전환하고 초점을 초점고정 위치에 고정할 수 있습니다(AF 고정). 다음 조작 순서를 사용하십시오.
 - 1 카메라를 자동 초점으로 설정하고 셔터 버튼을 반누름하여 피사체에 초점을 맞춥니다. (초점 고정)
 - 2 셔터 버튼에서 손을 떼고 Fn(기능) 버튼을 누릅니다.
 - 3 카메라가 MF로 설정되고 촬영 거리는 초점 고정 위치로 고정됩니다.
 - 자동 초점 모드로 돌아가려면 다시 Fn(기능) 버튼을 누릅니다.

노출 고정 (AE고정)

[AE고정] (☞ P.150)을 Fn(기능) 버튼에 할당한 다음, 촬영 중에 Fn(기능) 버튼을 누르면 노출을 고정하거나 취소할 수 있습니다.

1 카메라가 촬영 준비가 되어있는지를 확인합니다.

2 화면 중앙에 피사체를 놓고 Fn(기능) 버튼을 누릅니다.

- 노출이 고정되며 AEL 마크, 조리개값, 셔터 속도가 화면에 표시됩니다.
- Fn(기능) 버튼을 다시 눌러 AE고정을 취소합니다.

**메모**

- 사진을 촬영한 후에도 노출은 계속 고정된 상태입니다.
- 수동 노출 모드에서는 [AE고정]이 Fn(기능) 버튼에 할당된 경우에도 AE고정이 작동하지 않습니다. Fn(기능) 버튼을 누르면 적정 노출과 가까운 값으로(노출값 표시기 가운데에 가깝게) 자동 설정됩니다. 이 기능은 적정 노출 표시기의 중앙에서 가까운 노출값으로 변경 또는 조절할 때 유용합니다.
- 셋업 메뉴를 사용하여 Fn(기능) 버튼에 기능을 할당할 수 있습니다. (☞ P.150)

조리개값 설정하여 촬영 (A: 조리개 우선 모드)

모드 다이얼을 A(조리개 우선 모드)에 설정하면 조리개값을 수동으로 설정할 수 있습니다. 조리개값을 설정하면, 카메라는 자동으로 최적의 셔터 속도를 설정해 줍니다.

선택 가능한 조리개는 줌 위치에 따라 다릅니다.

광각에서의 조리개 값: 2.5 ~ 9.1

망원에서의 조리개 값: 4.4 ~ 15.8

작은 조리개값(조리개 개방)을 선택하면 배경이 흐리게 처리되어 전경 피사체의 인물을 선명하게 촬영할 수 있습니다. 큰 조리개값(조리개 닫기)을 선택하면 초점이 전경에서 배경까지 전체적으로 선명한 이미지를 촬영할 수 있습니다.

업다운 다이얼을 사용하여 조리개 우선 모드를 사용합니다.

1 모드 다이얼을 A에 맞춥니다.

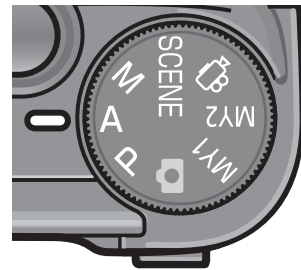

- LCD 모니터에 모드 기호가 표시되며 현재 조리개값이 화면의 오른쪽 끝에 오렌지색으로 표시됩니다.

2 업다운 다이얼을 돌려 조리개값을 변경할 수 있습니다.



3 셔터 버튼을 반누름합니다.

- 셔터 속도가 설정되어 화면에 표시됩니다.

4 셔터 버튼을 끝까지 부드럽게 누릅니다.

- 셔터 버튼을 반누름하지 않고도 사진을 촬영할 수 있습니다.



메모

셔터 버튼이 눌러진 다음, 조리개가 열리거나 닫히는 작동을 합니다.

조리개값 및 셔터 속도를 설정하여 촬영 (M: 수동 노출 모드)

모드 다이얼을 M(수동 노출 모드)에 설정하면 조리개값 및 셔터 속도를 수동으로 설정할 수 있습니다.

사용할 수 있는 조리개값에 대한 정보는 P.71를 참조하십시오.
다음 셔터 속도 중에서 선택할 수 있습니다.

1/2000	1/1600	1/1250	1/1000	1/800	1/640
1/500	1/400	1/320	1/250	1/200	1/160
1/125	1/100	1/80	1/60	1/50	1/40
1/30	1/25	1/20	1/15	1/13	1/10
1/8	1/6	1/5	1/4	1/3	1/2.5
1/2	1/1.6	1/1.3	1	2	4
8	15	30	60	120	180



메모

설정된 조리개값에 따라 사용할 수 없는 셔터 속도도 있습니다.

빠른 셔터 속도는 빠르게 움직이는 피사체를 선명히 촬영할 때 유용합니다. 느린 셔터 속도는 흐르는 느낌 및 피사체의 움직임을 강조하여 촬영할 때 유용합니다.

업다운 다이얼을 사용하여 조리개값을 변경할 수 있습니다.

ADJ. 레버를 사용하여 셔터 속도를 설정합니다.

1 모드 다이얼을 M에 맞춥니다.

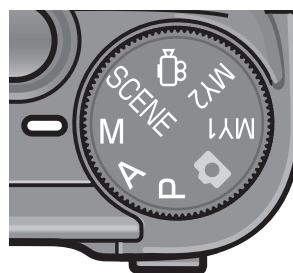

- LCD 모니터에 모드 기호가 표시되며 현재 조리개값, 셔터 속도, 노출값이 화면의 오른쪽 끝에 오렌지색으로 표시됩니다.

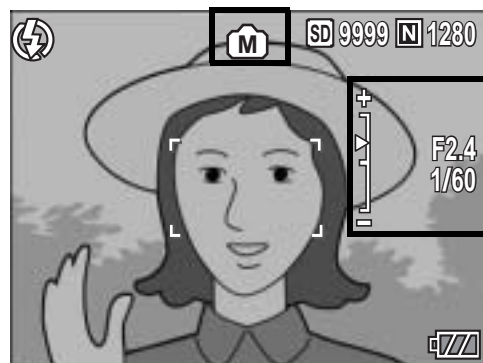

- 노출값이 -2EV ~ +2EV 사이일 경우는 노출값에 따라 LCD 모니터의 밝기를 변경할 수 있습니다.
- 노출값이 -2EV ~ +2EV의 범위를 초과할 경우는, 표시기가 오렌지색으로 켜지고 LCD 모니터의 밝기를 변경할 수 없습니다.

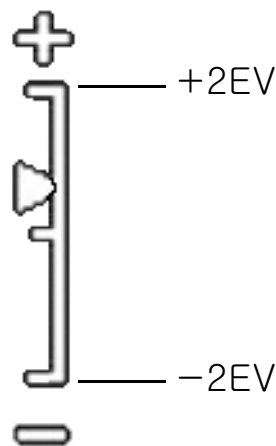

2 업다운 다이얼을 돌려 조리개값을 변경할 수 있습니다.

3 ADJ. 레버를 왼쪽 또는 오른쪽으로 눌러 셔터 속도를 변경할 수 있습니다.

4 셔터 버튼을 반누름합니다.

5 셔터 버튼을 끝까지 부드럽게 누릅니다.

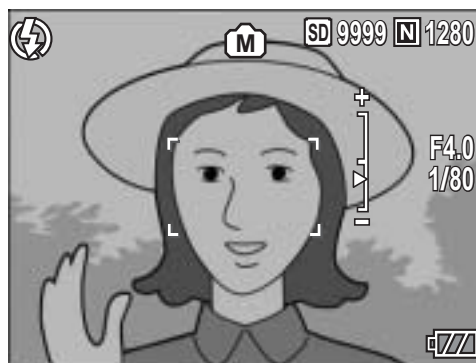

메모 -----

- 노출 시간을 길게 하려면 느린 셔터 속도로 설정합니다. 이 경우는 카메라가 흔들릴 수도 있습니다. 두손으로 카메라를 단단히 잡거나 삼각대를 사용하여 촬영합니다.
- 느린 셔터 속도로 촬영하는 동안은 LCD 모니터가 꺼집니다.
- 수동 노출 모드의 ISO 설정이 [AUTO] 또는 [AUTO-HI]로 되어 있으면 ISO는 ISO 100으로 고정됩니다.
- 수동 노출 모드에서는 [AE고정]이 Fn (기능) 버튼에 할당된 경우에도 AE고정이 작동하지 않습니다. Fn(기능) 버튼을 누르면 적정 노출과 가까운 값으로(노출값 표시기 가운데에 가깝게) 자동 설정됩니다. 이 기능은 적정 노출 표시기의 중앙에서 가까운 노출값으로 변경 또는 조절할 때 유용합니다.



주의 -----

- 셔터 속도를 15초 이상으로 설정한 경우는 이미지의 노이즈를 제거하는 기능이 작동합니다. 따라서, 이미지를 완전히 기록할 때까지의 시간이 두 배가 더 걸리며 설정 셔터 속도에 8초가 더 추가됩니다.
- 셔터 속도를 1초 이상으로 설정하면 카메라 흔들림 보정 기능은 사용할 수 없습니다. 셔터 속도가 1초 이상으로 설정되어 있고, 손떨림 보정 기능이 켜져 있으면 가 로 변경됩니다.

조리개값 및 셔터 속도를 조합하여 촬영 (P: 프로그램 시프트 모드)

모드 다이얼을 P(프로그램 시프트 모드)로 설정하면 조리개값 및 셔터 속도를 조합하여 촬영할 수 있습니다.

업다운 다이얼을 사용하여 프로그램 시프트 모드를 사용합니다.

1

1 모드 다이얼을 P로 돌립니다.

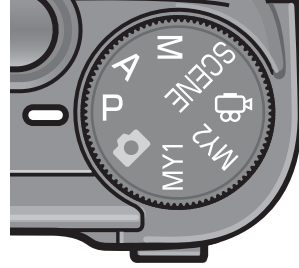

- 모드 기호가 LCD 모니터에 표시됩니다.



2 셔터 버튼을 반누름합니다.

- 조리개값과 셔터 속도의 현재 조합이 화면에 표시됩니다.



3 셔터 버튼에서 손을 뗍니다.

4 업다운 다이얼을 돌려 조리개값과 셔터 속도의 조합을 선택합니다.

- 조리개값과 셔터 속도의 조합은 10초 정도 표시됩니다. 이때, 업다운 다이얼을 돌리면 조리개값과 셔터 속도의 조합을 변경할 수 있습니다.



5 셔터 버튼을 반누름 또는 완전 누름을 하면 사진을 촬영할 수 있습니다.



메모

- 다음은 프로그램 도표입니다.
- 이 도표는 플래시 모드를 [발광금지]로 설정하고 ISO 설정은 [ISO 100]으로 설정한 경우입니다.
- 조리개값과 셔터 속도는 회색으로 표시된 영역 내에서 이동할 수 있습니다. 이 범위는 노출값(Ev)에 따라 변경됩니다.

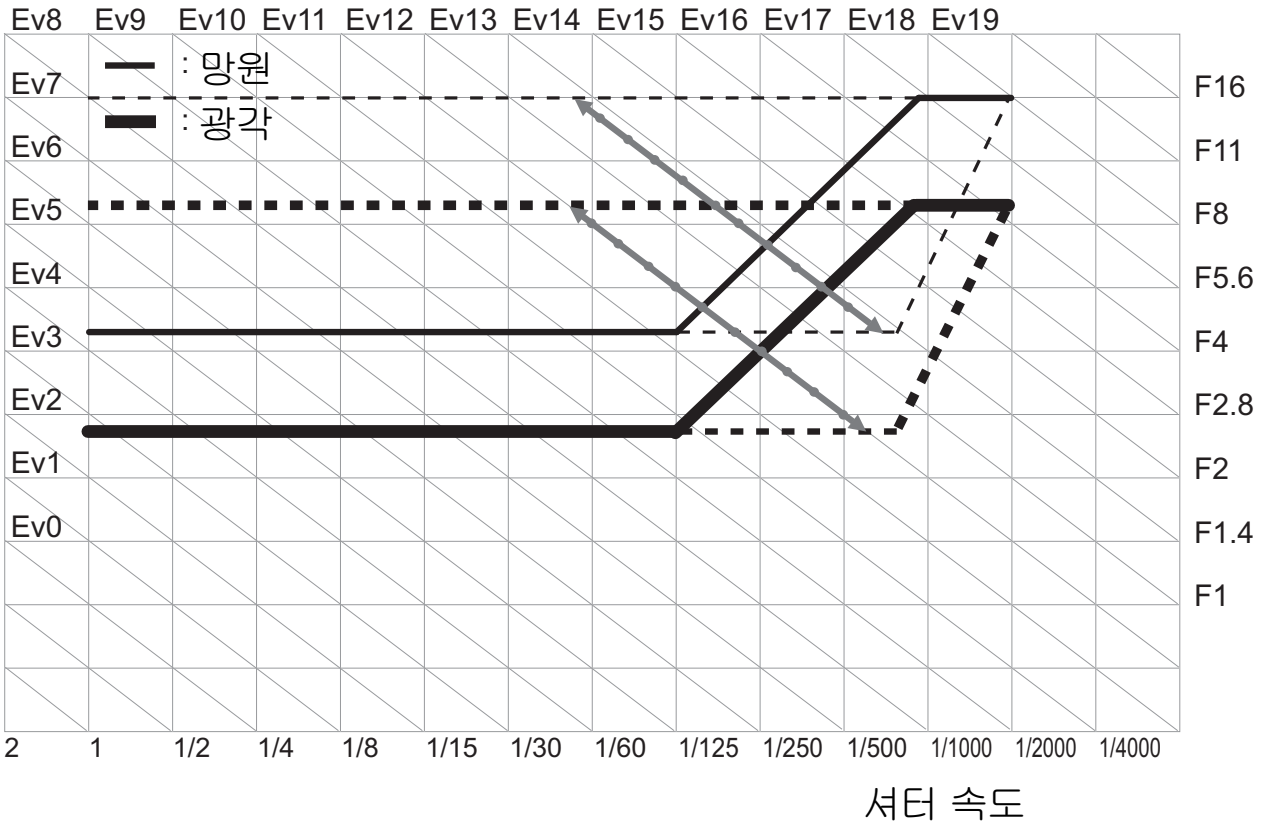

사용자 설정으로 촬영 (MY1, MY2: 직접 설정 모드)

모드 다이얼을 MY1 또는 MY2로 돌리면 사전설정으로 촬영할 수 있습니다. 셋업 메뉴의 [직접 설정 등록]을 사용하여 MY1 및 MY2에 설정을 등록할 수 있습니다. (P.140)

1
다양한 촬영 기법

1 모드 다이얼 MY1 또는 MY2로 돌립니다.

- 모드 다이얼을 MY1으로 돌리면 [직접 설정 등록]의 [설정 1]에 설정할 수 있습니다.
- 모드 다이얼을 MY2로 돌리면 [직접 설정 등록]의 [설정 2]에 설정할 수 있습니다.

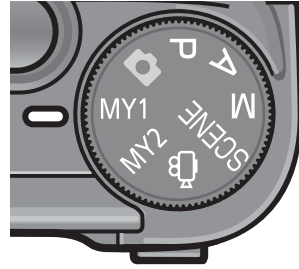

[직접 설정 등록]에 등록된 촬영 모드 설정의 기호

2 셔터 버튼을 반누름 또는 완전 누름을 하면 사진을 촬영할 수 있습니다.



메모 -----
직접 설정 모드에서 카메라 설정을 변경할 수 있습니다. 모드를 바꾸거나 카메라를 끄면 원래 MY1 및 MY2 설정으로 돌아갈 수 있습니다.

촬영설정 메뉴

촬영 모드에서 MENU/OK 버튼을 눌러서 촬영설정 메뉴를 표시합니다. 촬영설정 메뉴는 다음 촬영 설정을 지정하기 위해 사용할 수 있습니다.

모드 다이얼을 /P/A/M/SCENE/MY1/MY2로 설정한 경우

- 모드 다이얼이 SCENE으로 설정된 경우 선택 가능한 설정에는 제한이 있습니다. (P.206)

설정	옵션 [기본 설정]	참조
화질·사이즈	RAW(10M), RAW3:2(9M), F3648(10M), [N3648(10M)], F3:2(9M), N3:2(9M), F1:1(7M), N3264(8M), N2592(5M), N2048(3M), N1280(1M), N640(VGA)	P.80
포커스	[멀티AF], 스폿AF, MF, SNAP, ∞	P.83
측광방식	[MULTI], CENTER, SPOT	P.86
연속촬영	[OFF], 연속, S연속, M연속	P.87
화상설정	하드, [보통], 소프트, 흑백, 세피아, 설정1, 설정2	P.91
오토 브래킷	[OFF], ON ±0.3, ON ±0.5, WB-BKT	P.93
인터벌촬영	[0초], 5초 ~ 3시간	P.96
음성지원 촬영	[OFF], ON	P.98
날짜 출력	[OFF], 날짜, 시간	P.99
노출보정*	-2.0 ~ +2.0	P.100
화이트 밸런스	[AUTO], (옥외), (흐림), (백열등), (형광등), (수동설정)	P.101
ISO 설정	[AUTO], AUTO-HI, ISO 80, ISO 100, ISO 200, ISO 400, ISO 800, ISO 1600	P.104
손떨림 보정	OFF, [ON]	P.106
초기치 재설정**	_____	P.108

* 이 설정은 모드 다이얼이 M으로 설정되어 있을 경우는 선택할 수 없습니다.

** 이 설정은 모드 다이얼이 으로 설정되어 있을 경우에만 선택할 수 있습니다.

모드 다이얼이 으로 설정되었을 경우

설정	옵션 [기본 설정]	참조
동영상 사이즈	640, [320]	P.80
프레임수	[30매/초], 15매/초	P.110
초점	[멀티AF], 스폿AF, MF, SNAP, ∞	P.83
화이트 밸런스	[AUTO],  (옥외),  (흐림),  (백열등),  (형광등),  (수동설정)	P.101



메모

촬영설정 메뉴에서 셋 업 메뉴를 표시할 수 있습니다. ( P.134)

메뉴 사용

여기서는 설정 지정 방법에 대해서 설명합니다.

항목 선택 및 설정을 하려면 ▲▼◀▶ 버튼과 MENU/OK 버튼을 사용합니다.

1 촬영 모드에서 MENU/OK 버튼을 누릅니다.

- 촬영설정 메뉴가 표시됩니다.

메뉴 항목은 3개의 화면으로 나누어 있습니다.



2 ▲▼ 버튼을 눌러 원하는 항목을 선택합니다.

- 아래 항목에서 ▼ 버튼을 누르면 다음 화면이 표시됩니다.

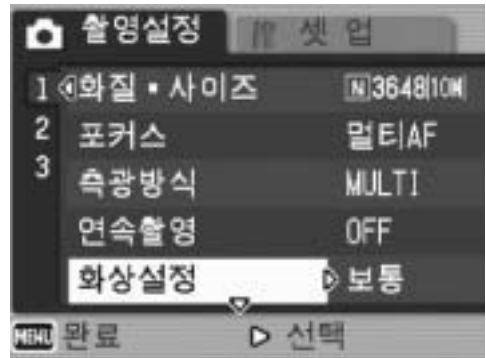

3 ▶ 버튼을 누릅니다.

- 메뉴 항목 설정이 표시됩니다.

4 ▲▼ 버튼을 눌러 설정을 선택합니다.

5 MENU/OK 버튼 또는 ◀ 버튼을 누른 다음, MENU/OK 버튼을 누르십시오.

- 설정이 완료됩니다.
- 촬영설정 메뉴가 사라지며 카메라는 촬영할 준비가 됩니다.

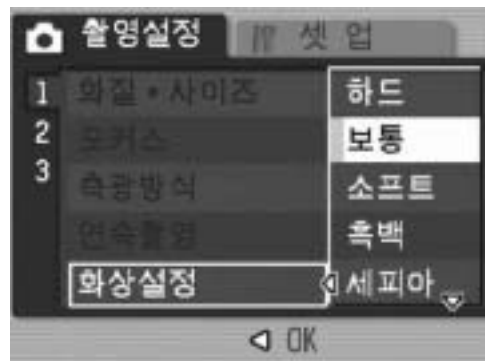

표시 변경

화면 번호를 통해서 화면을 선택할 수 있습니다:

- 1 ◀ 버튼을 누르면 화면 왼쪽에 있는 화면 번호를 선택할 수 있습니다.
- 2 화면을 변경하려면 ▲▼ 버튼을 누릅니다.
- 3 메뉴 항목 선택으로 돌아가려면 ▶ 버튼을 누릅니다.

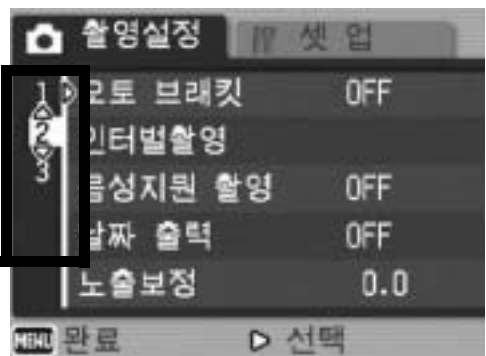

화질 모드/이미지 크기를 선택 (화질·사이즈)

촬영한 스틸 이미지나 동영상 파일의 크기는 화질 모드와 화상 사이즈의 설정에 따라 다릅니다. 동영상의 경우 동영상 크기를 선택합니다. 굵은 선 안의 내용은 화면에 표시될 때의 명칭입니다.

스틸 이미지

이미지 크기	화질 모드	화질·사이즈	비고
3648 × 2736	RAW	RAW(10M)	<ul style="list-style-type: none"> • 열화가 적은 이미지를 생성 • 컴퓨터에 다운로드하여 다양한 이미지 편집 작업 가능
3648 × 2432		RAW3:2(9M)	
3648 × 2736	F (Fine) N (Normal)	F3648(10M) N3648(10M)	<ul style="list-style-type: none"> • 컴퓨터 다운로드 및 이미지 편집용. • 대형 인쇄물 제작용
3648 × 2432	F (Fine) N (Normal)	F3:2(9M) N3:2(9M)	
2736 × 2736	F (Fine)	F1:1(7M)	
3264 × 2448	N (Normal)	N3264(8M)	<ul style="list-style-type: none"> • 인쇄물 제작용
2592 × 1944	N (Normal)	N2592(5M)	
2048 × 1536	N (Normal)	N2048(3M)	
1280 × 960	N (Normal)	N1280(1M)	<ul style="list-style-type: none"> • 사진 대량 촬영용
640 × 480	N (Normal)	N640(VGA)	<ul style="list-style-type: none"> • 사진 대량 촬영용 • 이메일 첨부용 • 웹사이트 게시용

- 장면 모드를 [경사 보정 모드]로 설정한 경우는, 1280 × 960 또는 640 × 480을 선택할 수 있습니다.
- 장면 모드를 [문자]로 설정한 경우는, 3648 × 2736 또는 2048 × 1536을 선택할 수 있습니다.
- 이미지 크기를 [RAW3:2], [F3:2], [N3:2]로 설정한 경우는 촬영 범위에 따라 LCD 모니터의 이미지의 상단과 하단에 검정 테두리가 추가됩니다.
- 이미지 크기를 [F1:1]로 설정한 경우는, 촬영 범위에 따라 LCD 모니터의 이미지의 왼쪽 및 오른쪽에 검정 테두리가 추가됩니다.

동영상

이미지 크기	동영상 사이즈
640 × 480	640
320 × 240	320

- 동영상의 프레임 수를 선택할 수 있습니다. (P.110)



메모

- 내장 메모리 또는 SD 메모리 카드에 저장 가능한 이미지 수는 [화질·사이즈] 설정에 따라서 결정됩니다. (P.197)
- 3가지의 화질 모드가 있습니다: 표준 모드(N), 고화질 모드(F), RAW 모드
 - 표준 모드: 압축률은 높아지며 파일 크기는 작아집니다. 일반적인 촬영에 적합합니다.
 - 고화질 모드: 압축률은 낮아지며 파일 크기는 커집니다만, 표준 모드 보다 화질이 좋습니다.
 - RAW 모드: RAW 이미지 데이터는 RAW 형식 파일로 저장됩니다(.DNG file). JPEG파일도 동시에 저장됩니다. 촬영 당시의 화질을 그대로 유지하면서 이미지 편집 소프트웨어로 이미지를 편집할 수 있습니다.



RAW 모드로 촬영

일반적으로 촬영한 이미지는 카메라에서 처리, 압축된 다음 작은 JPEG 파일로 저장됩니다. 작은 JPEG 파일로 만들려면 이미지 데이터는 압축되어 화질이 떨어지게 됩니다.

촬영 시 RAW 모드로 찍으면 촬영한 이미지가 카메라에서 처리되지 않습니다. RAW 모드로 촬영하면 카메라의 센서에서 읽어들이는 RAW 데이터가 DNG 파일로 저장됩니다. DNG 파일은 Adobe Systems사가 설계한 RAW 이미지 형식입니다. DNG 파일 형식과 호환되는 이미지 편집 소프트웨어를 사용하여 컴퓨터에서 원본 이미지에 가까운 데이터로 편집할 수 있습니다. Windows에서 동봉된 Irodio Photo & Video Studio를 사용하여 DNG 파일을 편집할 수 있습니다. Macintosh에서는 Irodio Photo & Video Studio를 사용하여 DNG 파일을 편집할 수 없습니다. 시중에서 구입한 소프트웨어로 DNG 파일을 편집할 수 있습니다.

RAW 모드에서 촬영할 경우, 다음을 주의하십시오:

- RAW 모드에서는 연속촬영, 오토 브래킷, 디지털 줌 또는 음성지원 촬영을 사용할 수 없습니다.
- [날짜 출력]이 설정되어 있어도 DNG 파일에는 날짜를 추가할 수 없습니다. DNG 파일과 동시에 저장되는 JPEG 파일에는 날짜를 추가할 수 있습니다.
- 촬영 메뉴의 [화상설정]은 동시에 저장된 JPEG 파일에만 적용됩니다.
- 셋 업 메뉴의 [RAW/JPEG 설정]을 사용하여 동시에 저장되는 JPEG의 이미지 크기 및 화질을 변경할 수 있습니다. (P.152)

- 1** 촬영 준비가 된 상태에서 MENU/OK 버튼을 누릅니다.
 - 촬영설정 메뉴가 표시됩니다.
- 2** ▼ 버튼을 눌러 [화질·사이즈]를 선택하고 ► 버튼을 누릅니다.
- 3** ▲▼ 버튼을 눌러 원하는 설정을 선택합니다.

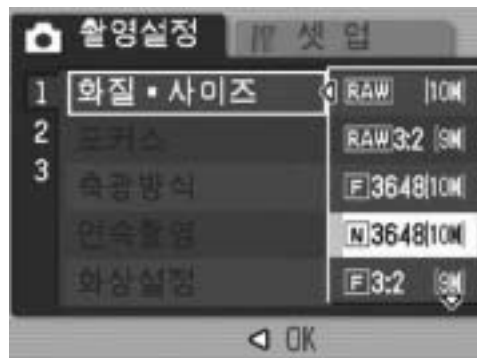

스틸 이미지

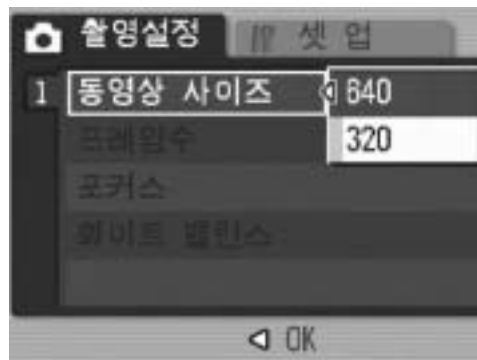

동영상



- 4** MENU/OK 버튼 또는 ◀ 버튼을 누른 다음, MENU/OK 버튼을 누르십시오.
 - 설정이 화면에 나타납니다.

초점 모드 변경 (포커스)

기본 초점 모드에서 촬영할 경우 카메라는 자동 초점(AF)으로 초점을 맞춥니다.

다음 5개의 초점 모드에서 선택합니다.

초점 모드

마크	모드	참조
없음	멀티AF	17개의 AF 영역에서 최대 5개의 AF 영역을 자동으로 측정하여 가장 가까운 AF 영역에 초점을 맞춥니다. 이는 LCD 모니터 중앙이 초점에서 벗어나는 것을 방지하고 최소한의 초점으로 촬영할 수 있습니다.
없음	스팟AF	사진 중앙에서 1개의 AF 영역을 선택하여 이 영역에 초점을 맞출 수도 있습니다.
	MF (수동 초점)	수동으로 초점을 맞출 때 사용합니다.
	SNAP	근거리(약 2.5 m)에 초점을 고정합니다.
	∞ (무한대)	무한대에 초점을 고정합니다. 무한대는 먼 풍경을 촬영에 적합합니다.

1 촬영 준비가 된 상태에서 MENU/OK 버튼을 누릅니다.

- 촬영설정 메뉴가 표시됩니다.

2 ▼ 버튼을 눌러 [포커스]를 선택하고 ► 버튼을 누릅니다.

3 ▲▼ 버튼을 눌러 원하는 설정을 선택합니다.

4 MENU/OK 버튼 또는 ◀ 버튼을 누른 다음, MENU/OK 버튼을 누르십시오.

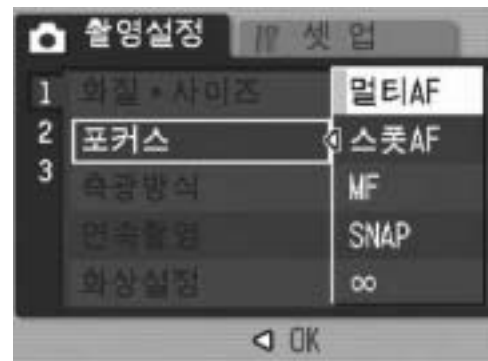

메모

[AF/MF] (P.150)를 Fn(기능) 버튼에 할당한 다음, Fn(기능) 버튼을 누르면 자동 초점과 수동 초점을 전환할 수 있습니다. (P.67)

수동 초점 (MF)

자동 초점으로 초점을 맞출 수 없을 때는 수동으로 초점을 맞출 수 있습니다(MF: 수동 초점).

수동 초점에서는 거리를 고정하여 촬영할 수 있습니다.



메모

- 장면 모드에서는 [줌 매크로]와 [경사 보정 모드] 때만 수동 초점을 사용할 수 있습니다.
- 매크로 촬영 범위내에서도 수동 초점으로 피사체에 초점을 맞출 수 있습니다.
- [AF/MF]를 Fn(기능) 버튼(☞ P.150)에 할당한 다음, Fn(기능) 버튼을 누르면 자동 초점과 수동 초점을 전환할 수 있습니다. (☞ P.67)

1

촬영 준비가 된 상태에서 MENU/OK 버튼을 누릅니다.

- 촬영설정 메뉴가 표시됩니다.

2

▼ 버튼을 눌러 [포커스]를 선택하고 ► 버튼을 누릅니다.

3

▲▼ 버튼을 눌러 [MF]를 선택합니다.

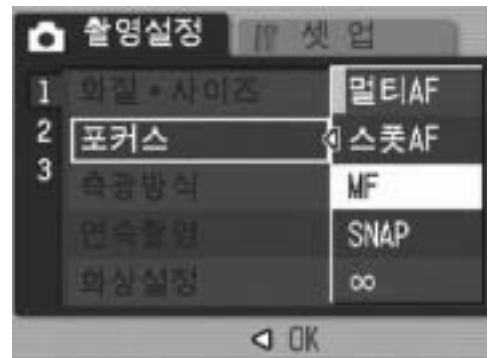

4

MENU/OK 버튼을 누릅니다.

- [MF] 및 초점 막대가 화면에 표시됩니다.
- 초점 바에 표시된 번호는 단순한 참조용입니다.



5 필요에 따라 ◀ 버튼을 누릅니다.

- ◀ 버튼을 누르면 표시가 확대되어 초점 맞추기가 쉬워집니다.

6 ▲▼ 버튼을 눌러 초점을 조절합니다.

- ▲ 버튼을 누르면 멀리 있는 피사체에 초점을 조절합니다. ▼ 버튼을 누르면 가까이 있는 피사체에 초점을 조절합니다.



7 셔터 버튼을 눌러서 사진을 촬영합니다.

측광 방식 변경 (측광방식)

노출값을 정할 때 사용하는 측광방식(어느 범위에서 측광할 것인가)을 변경할 수 있습니다.

3개의 측광 모드가 있습니다.

측광 모드

마크	모드	참조
없음	MULTI	256 부분으로 분할된 전체 촬영 범위를 각각 측광하여 종합적으로 노출값을 정합니다.
	CENTER	이미지 전체를 측광하면서 중앙 부분에 중점을 두어 노출값을 정합니다. 중앙과 주변의 밝기가 다를 때 사용합니다.
	SPOT	중앙 부분에서만 측광하여 노출값을 정합니다. 중앙의 밝기에 맞추고 싶을 때 이 설정을 사용합니다. 콘트라스트 차가 심하거나 역광일 때 효과적입니다.

- 1** 모드 다이얼을 /P/A/M/SCENE에 맞춥니다.
- 2** MENU/OK 버튼을 누릅니다.
 - 촬영설정 메뉴가 표시됩니다.
- 3** ▼ 버튼을 눌러 [측광방식]을 선택하고 ► 버튼을 누릅니다.
- 4** ▲▼ 버튼을 눌러 원하는 설정을 선택합니다.



- 5** MENU/OK 버튼 또는 ◀ 버튼을 누른 다음, MENU/OK 버튼을 누르십시오.
 - 마크가 화면에 나타납니다.



연속 촬영 (연속/S연속/M연속)

연속 촬영으로 이미지를 연속적으로 촬영할 수 있습니다.
 연속 촬영에는 다음 3가지 모드가 있습니다:

연속

셔터 버튼을 계속 누르고 있는 동안 계속 촬영됩니다.
 스틸 이미지는 표준 촬영 때와 같이 한 번에 한 장씩 저장됩니다.

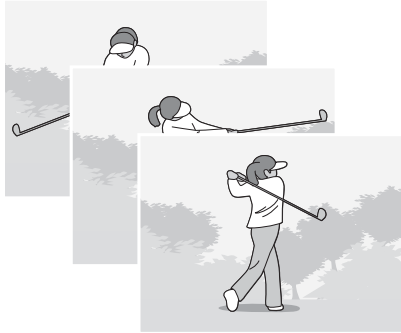

S(스트림)연속

셔터 버튼을 완전 누른 순간부터 촬영
 간격 1/7.5초로 약 2초 동안 16장을 연속 촬영합니다.

16장의 스틸 이미지를 그룹화하여 하나의 이미지 파일(3648 × 2736 화소)로 저장합니다.

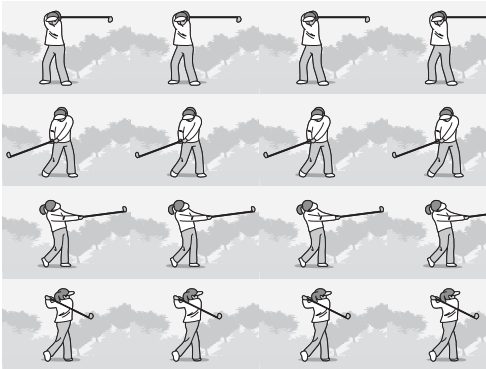

M(메모리 반전)연속

셔터 버튼을 계속 누르고 있으면 카메라가 그 장면들을 기억하여,
 셔터 버튼을 해제한 순간에서 2초 앞으로 되돌아가 촬영한 것이 저장됩니다.

16장의 스틸 이미지를 그룹화하여 하나의 이미지 파일(3648 × 2736 화소)로 저장합니다.

(2) 카메라는 (대략) 2초간을 거슬러 올라가 기록합니다.

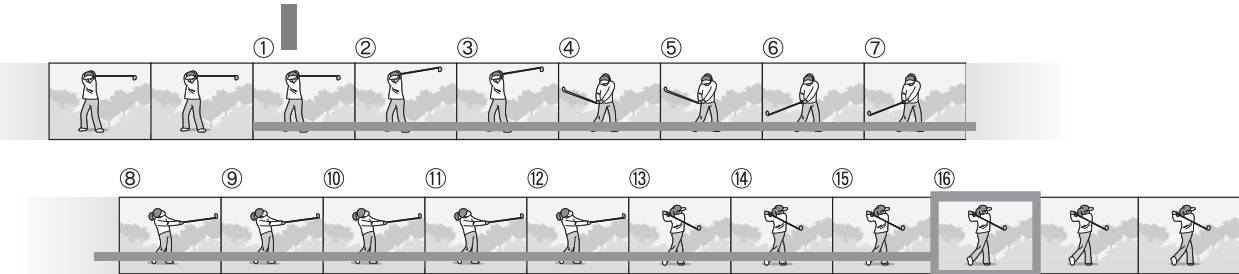

(1) 여기서 셔터 버튼을 해제하면...

주의 -----

- 이 기능은 [화질·사이즈]가 RAW 모드로 설정된 경우에는 사용할 수 없습니다.
- 연속 촬영 중에, 셋 업 메뉴의 [자동조절]을 [디지털 줌 전환]으로 설정해도 디지털 줌이 활성화됩니다.

메모 -----

- LCD 뷰파인더(VF-1)를 사용하고 있는 경우, 연속/S연속/M연속촬영 중에는 이미지가 표시되지 않습니다.
- LCD 뷰파인더를 사용 중에는 연속 촬영 시에만 촬영한 이미지가 표시됩니다. S연속/M연속 촬영 중에는 이미지가 표시되지 않습니다.
- S연속, M연속으로 촬영 시에는 ISO 설정이 [ISO 80] 또는 [ISO 100]으로 설정되어 있어도 [AUTO]로 고정됩니다.
- 연속 모드를 사용 시의 촬영 가능한 매수는 이미지 크기 설정에 따라 달라집니다.
- 내장 메모리와 함께 연속 모드 사용 시의 촬영 가능한 매수는 다음 표와 같습니다.

이미지 크기	연속촬영 모드의 촬영 매수
3648 × 2736, 3648 × 2432, 2736 × 2736, 3264 × 2448, 2592 × 1944, 2048 × 1536	4
1280 × 960, 640 × 480	10

- 1** 모드 다이얼을 /P/A/M/SCENE에 맞춥니다.
- 2** MENU/OK 버튼을 누릅니다.
 - 촬영설정 메뉴가 표시됩니다.
- 3** ▼ 버튼을 눌러 [연속촬영]을 선택하고 ► 버튼을 누릅니다.
- 4** ▲▼ 버튼을 눌러 [연속], [S연속] 또는 [M연속] 중에서 선택합니다.

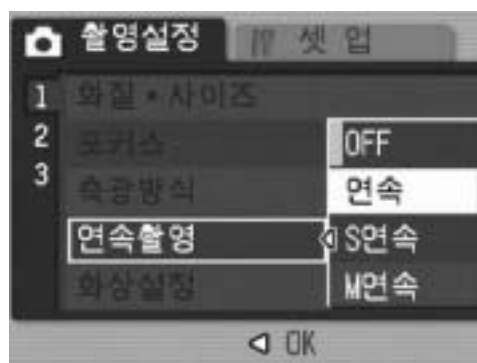

- 5** MENU/OK 버튼 또는 ◀ 버튼을 누른 다음, MENU/OK 버튼을 누르십시오.
 - 마크가 화면에 나타납니다.



연속

6 사진의 구도를 잡고 셔터 버튼을 누른 상태로 유지합니다.

- 셔터 버튼을 누르고 있는 동안 계속 촬영됩니다.

7 셔터 버튼에서 손을 떼어 촬영을 중지합니다.

- 연속 촬영을 재생하려면 재생 모드( P.52)로 전환하여 ◀▶ 버튼으로 재생할 스틸 이미지를 선택합니다.

S연속 (S 연속 촬영)

6 사진의 구도를 잡은 다음 셔터 버튼을 누릅니다.

- 자동으로 16장이 촬영됩니다.

M연속 (M 연속 촬영)

6 사진의 구도를 잡고 셔터 버튼을 누른 상태로 유지합니다.



- 셔터 버튼을 누르고 있는 동안 카메라가 장면을 기억합니다.

7 셔터 버튼에서 손을 뗍니다.

- 연속 촬영이 중지되며 16장의 스틸 이미지(직전 2초 동안)가 1장의 스틸 이미지로 기록됩니다.



메모 -----

- 1장 촬영으로 돌아가려면 단계 1 ~ 3을 진행하여 단계 4에서 [OFF]를 선택하고 MENU/OK 버튼을 누릅니다.
- M연속에서 셔터 버튼을 누르고 2초 이내에 손을 떼는 경우는 셔터 버튼을 누르고 나서 떼기까지가 기록됩니다(연속 촬영 매수는 16장 보다 적어집니다).
- 플래시가 꺼집니다.
- 손떨림 보정 기능은 연속 촬영에서는 사용할 수 없습니다. 연속 촬영에서 손떨림 보정이 켜져 있으면 가 로 변경됩니다.
( P.106)

확대 표시 모드에서 S연속 또는 M연속 스틸 이미지 보기

S연속 또는 M연속으로 촬영한 스틸 이미지(이미지 파일의 16프레임)가 표시되는 동안은 16프레임 중에서 한 장을 확대할 수 있습니다. 확대 표시 모드에서 이미지를 보는 동안 다른 프레임으로 전환할 수도 있습니다.

확대 표시 모드에서 S연속이나 M연속 스틸 이미지를 보려면 다음 단계를 따릅니다.

1 ▶(재생) 버튼을 누릅니다.

- 마지막에 찍은 사진이 표시됩니다.

2 ◀▶ 버튼을 눌러 S연속이나 M연속으로 촬영한 스틸 이미지를 표시합니다.



3 Q(확대표시) 버튼을 두 번 누릅니다.

- 확대 표시 모드에서는 연속 이미지의 첫 프레임이 표시됩니다. 프레임 위치 막는 화면의 하단에 표시됩니다.
- ◀▶ 버튼으로 프레임을 전환합니다. MENU/OK 버튼을 눌러서 16 프레임 표시로 돌아갑니다.

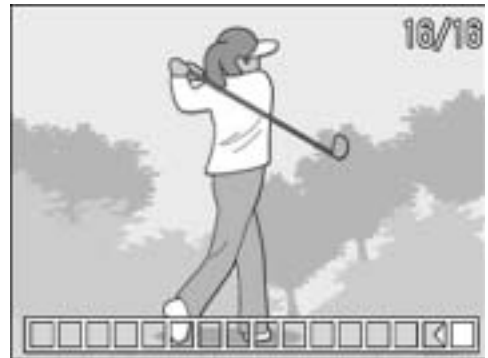

메모

DISP. 버튼을 누를 때마다 화면 하단에 바를 표시, 그리드 가이드 표시, 표시 숨김으로 전환됩니다. (P.59)

화질 설정 (화상설정)

이미지의 콘트라스트, 샤프니스, 색상 심도를 포함한 화질을 변경할 수도 있습니다.

다음 화질 설정 중에서 선택할 수 있습니다.

화질 모드

종류	참조
하드	콘트라스트, 샤프니스, 색상 심도가 증가되어 강하고 선명한 이미지를 생성합니다.
보통	일반 화질
소프트	콘트라스트, 샤프니스, 색상 심도가 감소되어 부드러운 이미지를 생성합니다.
흑백	흑백 사진을 생성합니다.
세피아	세피아 톤의 사진을 생성합니다.
설정1	필요에 따라 5단계의 콘트라스트, 샤프니스, 색상 심도를 사용자 설정할 수 있습니다.
설정2	

1 모드 다이얼을 **📷/P/A/M/SCENE**에 맞춥니다.

2 MENU/OK 버튼을 누릅니다.

- 촬영설정 메뉴가 표시됩니다.

3 ▼ 버튼을 눌러 [화상설정]을 선택하고 ▶ 버튼을 누릅니다.

4 ▲▼ 버튼을 눌러 원하는 화질을 선택합니다.

- [설정1] 또는 [설정2]의 경우는 콘트라스트, 샤프니스, 색상 심도를 설정할 수 있습니다. (P.92)
- [설정1] 또는 [설정2]에 이미 프로그래밍되어 있으면 [설정1] 또는 [설정2]를 선택하여 화질을 설정할 수 있습니다.

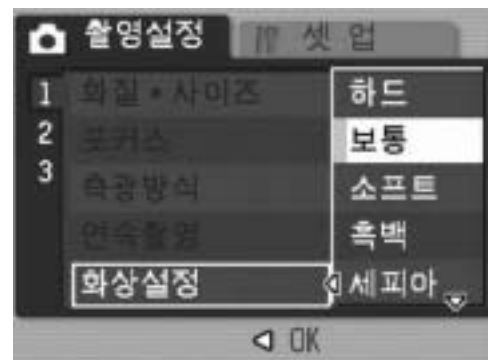

5 MENU/OK 버튼 또는 ◀ 버튼을 누른 다음, MENU/OK 버튼을 누르십시오.

- [보통] 이외의 설정을 선택하면 화면에 마크가 나타납니다.



화질을 사용자 설정 (설정1, 설정2)

- 1 모드 다이얼을 /P/A/M/SCENE에 맞춥니다.
- 2 MENU/OK 버튼을 누릅니다.
 - 촬영설정 메뉴가 표시됩니다.
- 3 ▼ 버튼을 눌러 [화상설정]을 선택하고 ► 버튼을 누릅니다.
- 4 ▲▼ 버튼을 눌러 [설정1] 또는 [설정2]를 선택합니다.
- 5 ► 버튼을 누릅니다.
 - [화상설정]이란 화면이 표시됩니다.
- 6 ▲▼ 버튼을 눌러 [콘트라스트], [샤프니스], [색상의 농도]를 선택한 다음, ◀▶ 버튼을 눌러 설정을 조절할 수 있습니다.
- 7 MENU/OK 버튼을 누릅니다.
 - [설정1] 또는 [설정2]의 설정이 저장되면 촬영 설정 메뉴로 돌아갑니다.
- 8 MENU/OK 버튼 또는 ◀ 버튼을 누른 다음, MENU/OK 버튼을 누르십시오.
 - 마크가 화면에 나타납니다.

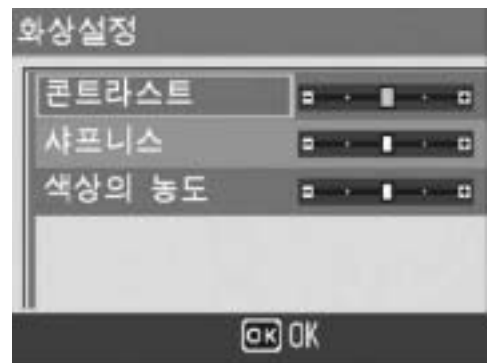
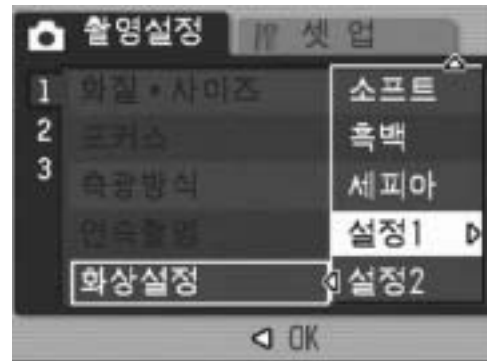

다른 노출로 연속 촬영 (오토 브래킷)

자동 브래킷 기능은 노출 단계 설정을 기준으로 3개의 노출 단계로 자동으로 연속 촬영합니다. 노출 차는 $[-0.3EV, \pm 0, +0.3EV]$ 또는 $[-0.5EV, \pm 0, +0.5EV]$ 의 노출 단계에서 선택할 수 있습니다.



메모

- 이 기능은 음성과 같이 사용할 수 없습니다.
- 이 기능은 [화질·사이즈]가 RAW 모드로 설정된 경우에는 사용할 수 없습니다.

1

모드 다이얼을 /P/A/M/SCENE에 맞춥니다.

2

MENU/OK 버튼을 누릅니다.

- 촬영설정 메뉴가 표시됩니다.

3

▼ 버튼을 눌러 [오토 브래킷]을 선택하고 ► 버튼을 누릅니다.

4

▲▼ 버튼을 눌러 [ON ± 0.3] 또는 [ON ± 0.5]를 선택합니다.

5

MENU/OK 버튼 또는 ◀ 버튼을 누른 다음, MENU/OK 버튼을 누르십시오.

- [AB]가 화면에 나타납니다.

6

셔터 버튼을 눌러서 촬영합니다.

- 오른쪽 화면은 [ON ± 0.5] 설정으로 촬영한 이미지입니다. 설정되어 있는 노출 보정 설정을 기준으로 $-0.5EV, \pm 0, +0.5EV$ 로 연속 촬영됩니다. 촬영이 끝나면 스틸 이미지가 LCD 모니터에 표시됩니다. 왼쪽부터 오른쪽으로 $-0.5EV$ (어두움), 표준 노출 보정 설정, $+0.5EV$ (밝음)입니다.

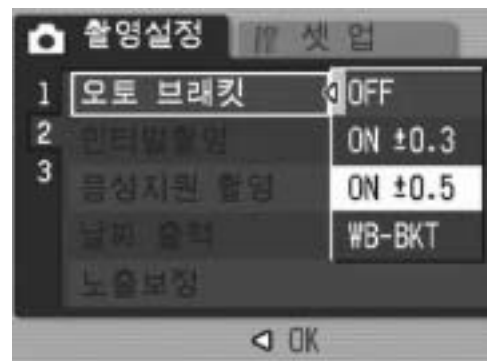

메모

노출 보정은 촬영설정 메뉴를 사용해서 변경 할 수 있습니다.
(P.100)

다른 화이트 밸런스로 연속 촬영 (WB-BKT)

붉은색을 띤 이미지, 푸른색을 띤 이미지, 현재 화이트 밸런스 이미지, 이 3가지 이미지가 자동으로 저장됩니다.
적절한 화이트 밸런스를 정할 수 없을 때 유용합니다.

1 모드 다이얼을 /P/A/M/SCENE에 맞춥니다.

2 MENU/OK 버튼을 누릅니다.

- 촬영설정 메뉴가 표시됩니다.

3 ▼ 버튼을 눌러 [오토 브래킷]을 선택하고 ► 버튼을 누릅니다.

4 ▲▼ 버튼을 눌러 [WB-BKT]을 선택합니다.

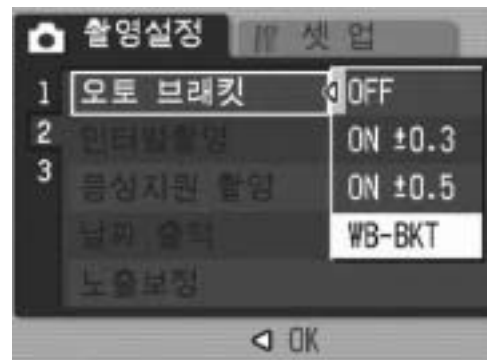

5 MENU/OK 버튼 또는 ◀ 버튼을 누른 다음, MENU/OK 버튼을 누르십시오.

- 마크가 화면에 나타납니다.

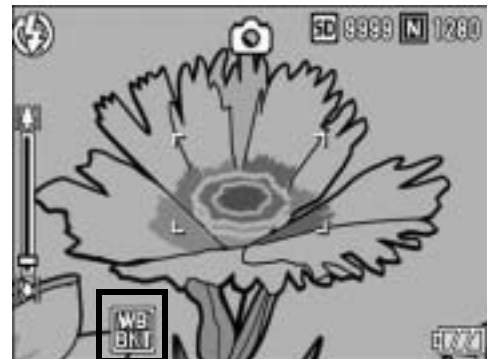

6 셔터 버튼을 눌러서 촬영합니다.

- 3가지 이미지(붉은색을 띤 이미지, 현재 화이트 밸런스 이미지, 푸른색을 띤 이미지)가 자동으로 기록됩니다.





메모 -----

- 이 기능은 [화질·사이즈]가 RAW 모드로 설정된 경우에는 사용할 수 없습니다.
- 이 기능은 연속 촬영(P.87) 혹은 오토 브래킷 촬영(P.93)에는 사용할 수 없습니다.
- 플래시는 사용할 수 없습니다.
- [화상설정]이 [흑백]으로 설정되어 있으면 화이트 밸런스 브래킷 기능을 설정할 수는 있지만 작동하지는 않습니다.
- 촬영설정 메뉴를 사용하여 화이트 밸런스를 변경할 수 있습니다. (P.101)

일정 간격으로 자동 촬영 (인터벌촬영)

인터벌 촬영은 고정된 간격으로 자동으로 촬영할 수 있습니다. 촬영간격을 5초 간격으로 5초에서 3시간까지 설정할 수 있습니다.

1 모드 다이얼을 /P/A/M/SCENE에 맞춥니다.

2 MENU/OK 버튼을 누릅니다.

• 촬영설정 메뉴가 표시됩니다.

3 ▼ 버튼을 눌러 [인터벌촬영]을 선택하고 ► 버튼을 누릅니다.

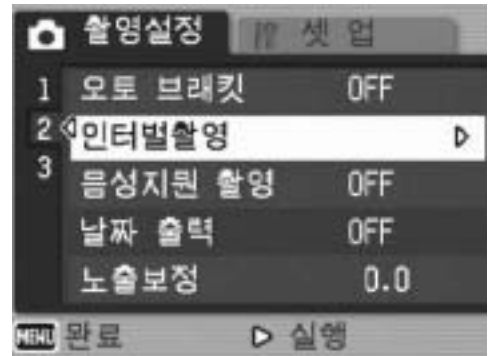

4 ▲▼ 버튼을 눌러 시간을 설정합니다.

5 ► 버튼을 눌러 분의 설정으로 이동하고 ▲▼ 버튼을 눌러 분을 설정합니다.

• ▲▼를 계속 눌러 분의 설정을 빠르게 또는 느리게 할 수 있습니다.

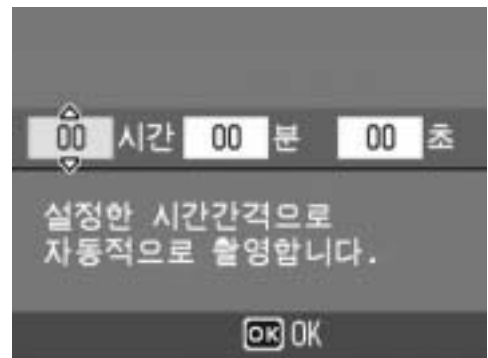

6 ► 버튼을 눌러 초의 설정으로 이동하고 ▲▼ 버튼을 눌러 초를 설정합니다.

7 MENU/OK 버튼을 누릅니다.

• [간격]이 화면에 나타납니다.

8 셔터 버튼을 눌러서 사진을 촬영합니다.

• 고정된 간격으로 차례차례 촬영됩니다.



9 촬영을 중지할 때는 MENU/OK 버튼을 누릅니다.



주의 -----

- 인터벌 촬영 설정은 전원을 끄면 해제됩니다.
- 촬영 메뉴의 설정에 따라 다음 사진을 촬영할 수 있을 때까지의 시간은 인터벌 촬영에서 설정한 시간보다 조금 길어질 수 있습니다. 이 경우, 촬영 간격은 설정 시간 보다 길어집니다.



메모 -----

- 배터리 잔량에 따라서 인터벌 촬영 시 배터리가 완전히 방전될 수도 있습니다. AC 어댑터(별매)의 사용을 권장합니다.
- 인터벌 촬영 중이라도 셔터 버튼을 누르면 표준 촬영이 가능합니다. 그러나 인터벌 촬영 모드는 그대로 유지됩니다. 마지막 촬영 후 인터벌 촬영에서 설정한 시간이 경과하면 다음의 촬영이 이루어집니다.
- 인터벌 촬영이 적용되면 [연속] 또는 [M연속]으로 설정된 경우라도 연속 촬영이 자동으로 [OFF]로 설정됩니다.

스틸 이미지에 음성을 추가하여 촬영 (음성지원 촬영)

8초까지 음성 메모가 있는 스틸 이미지를 촬영할 수 있습니다.

1 모드 다이얼을 /P/A/M/SCENE에 맞춥니다.

2 MENU/OK 버튼을 누릅니다.

• 촬영설정 메뉴가 표시됩니다.

3 ▼ 버튼을 눌러 [음성지원 촬영]을 선택하고 ► 버튼을 누릅니다.

4 ▲▼ 버튼을 눌러 [ON]을 선택합니다.

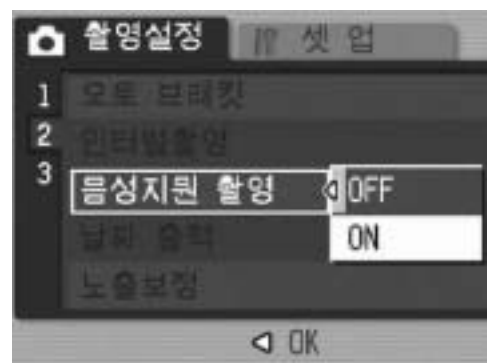

5 MENU/OK 버튼 또는 ◀ 버튼을 누른 다음, MENU/OK 버튼을 누르십시오.

• 마크가 화면에 나타납니다.

6 셔터 버튼을 눌러서 사진을 촬영합니다.

• 카메라가 촬영 후 녹음을 시작합니다.



7 셔터 버튼을 누르면 녹음이 끝납니다.

• 셔터 버튼을 누르지 않아도 녹음은 8초 후에 자동으로 종료됩니다.

메모

- 이 기능은 [화질·사이즈]가 RAW 모드로 설정된 경우에는 사용할 수 없습니다.
- 음성이 포함된 스틸 이미지를 재생하려면 음성이 없는 스틸 이미지와 동일한 방식으로 스틸 이미지를 표시(P.52)한 다음 ADJ. 레버를 눌러서 음성을 재생합니다.
- 음성 재생 중에 ▲▼ 버튼을 누르면 볼륨 조절 바가 표시됩니다. ▲▼ 버튼으로 볼륨을 조절합니다.

스틸 이미지에 날짜를 입력하려면 (날짜 출력)

스틸 이미지의 오른쪽 아래에는 날짜(년/월/일) 또는 날짜와 시간(년/월/일 시:분)을 표시할 수 있습니다.

- 1** 모드 다이얼을 /P/A/M/SCENE에 맞춥니다.
- 2** MENU/OK 버튼을 누릅니다.
 - 촬영설정 메뉴가 표시됩니다.
- 3** ▼ 버튼을 눌러 [날짜 출력]을 선택하고 ► 버튼을 누릅니다.
- 4** ▲▼ 버튼을 눌러 원하는 설정을 선택합니다.

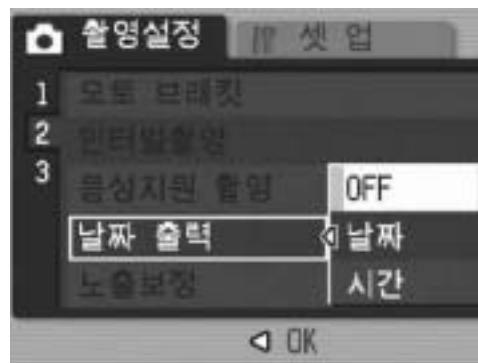

- 5** MENU/OK 버튼 또는 ◀ 버튼을 누른 다음, MENU/OK 버튼을 누르십시오.
 - 마크가 화면에 나타납니다.



메모

- 날짜와 시간이 설정되어 있지 않으면 [날짜 출력]은 사용할 수 없습니다. 먼저 날짜와 시간을 설정하십시오. (P.161)
- 동영상에는 [날짜 출력]을 사용할 수 없습니다.
- RAW 모드에서 촬영할 경우, DNG 파일에는 날짜를 삽입할 수 없습니다. DNG 파일과 동시에 저장되는 JPEG 파일에는 날짜를 추가할 수 있습니다.

노출 변경 (노출보정)

사진을 밝게 하거나 어둡게 하는 것이 노출 설정입니다. 일반적으로 촬영범위의 중앙에 피사체가 있으면 자동으로 역광 보정을 진행하여 적절한 노출로 촬영할 수 있습니다.

다음과 같은 경우나 의도적으로 노출을 변경하여 촬영하고 싶을 때에는 노출을 변경할 수 있습니다. 노출은 -2.0 ~ +2.0까지의 범위 내에서 지정할 수 있습니다. 노출은 (+)로 갈수록 밝아지고 (-)로 갈수록 사진이 어두워집니다.

역광 촬영

배경이 너무 밝은 경우 피사체는 어둡게(노출부족) 나타날 수 있습니다. 이럴 경우는 더 높은(+) 노출로 설정합니다.

밝은 피사체를 찍을 경우

전체 사진이 어둡게 나옵니다(노출부족). 노출을 좀 더 높게(+) 설정합니다.

어두운 피사체를 찍을 경우

전체 사진이 밝게 나옵니다(노출과다). 노출을 좀 더 낮게(-) 설정합니다. 스포트라이트를 받는 피사체를 찍을 때에도 마찬가지입니다.

설정을 변경하려면 촬영설정 메뉴나 ADJ. 레버를 사용합니다. 이곳에서는 ADJ. 레버를 사용해서 설정을 변경하는 쉬운 방식을 설명합니다. 또한 ADJ. 레버에 할당된 기능도 변경할 수 있습니다. (P.148)
촬영 설정 메뉴를 사용하려면 “메뉴 사용” (P.79)를 참조하십시오.

- 1 모드 다이얼을 /P/A/SCENE에 맞춥니다.
- 2 ADJ. 레버를 누른 다음 화이트 밸런스 메뉴가 나타날 때까지 ◀▶ 버튼을 누릅니다.
- 3 ▲▼ 버튼을 눌러 노출 설정을 선택합니다.
 - 이 상태에서 셔터 버튼을 눌러서 촬영할 수도 있습니다.
- 4 MENU/OK 버튼을 누릅니다.
 - 설정이 화면에 나타납니다.







주의

- 이 기능은 수동 노출 모드에서는 사용할 수 없습니다.
- 너무 밝은 장소에서 촬영하면 노출 레벨을 보정할 수 없을 때도 있습니다. 이럴 경우, [!AE] 마크가 화면에 표시됩니다.

자연광이나 조명광을 사용 (화이트 밸런스)

하얀 피사체가 하얗게 찍히도록 화이트 밸런스를 조절합니다. 구입 시의 화이트 밸런스는 [AUTO]입니다. 일반적으로, 설정을 변경할 필요는 없지만 단일색의 피사체나 여러 개의 광원 아래에 있는 피사체를 찍을 때 또는 화이트 밸런스의 조절이 잘 어려울 때는 설정을 변경합니다.

화이트 밸런스 모드

마크	모드	참조
AUTO	AUTO	화이트 밸런스를 자동으로 조절합니다.
	옥외	옥외(맑은 하늘) 촬영에서 화이트 밸런스를 적절히 조절할 수 없을 때 선택합니다.
	흐림	흐린 날이나 그늘에서 촬영 시에 화이트 밸런스를 적절히 조절할 수 없을 때 선택합니다.
	백열등	백열등 밑에서 촬영 시 화이트 밸런스를 적절히 조절할 수 없을 때 선택합니다.
	형광등	형광등 밑에서 촬영 시 화이트 밸런스를 적절히 조절할 수 없을 때 선택합니다.
	수동설정	화이트 밸런스를 수동으로 조절합니다.

설정을 변경하려면 촬영설정 메뉴나 ADJ. 레버를 사용합니다. 이곳에서는 ADJ. 레버를 사용해서 설정을 변경하는 쉬운 방식을 설명합니다. 또한 ADJ. 레버에 할당된 기능도 변경할 수 있습니다. (P.148)
촬영 설정 메뉴를 사용하려면 “메뉴 사용” (P.79)를 참조하십시오.

- 1** 모드 다이얼을 /P/A/SCENE에 맞춥니다.
- 2** ADJ. 레버를 누른 다음 화이트 밸런스 메뉴가 나타날 때까지 ◀▶ 버튼을 누릅니다.
- 3** ▲▼ 버튼을 눌러 [M] 이외의 설정을 선택합니다.
 - 이 상태에서 셔터 버튼을 눌러서 촬영할 수도 있습니다.

4 MENU/OK 버튼을 누릅니다.

- 마크가 화면에 나타납니다.



1

다양한 촬영 기법



메모

- 어두운 피사체를 촬영 시에는 화이트 밸런스 바르게 조절할 수 없을 수 있습니다. 이럴 경우 흰색 물건을 피사체에 추가하여 촬영합니다.
- 플래시를 사용하여 촬영할 경우, [AUTO]로 설정되어 있지 않으면 화이트 밸런스를 바르게 조절할 수 없을 수도 있습니다. 이 때는 [AUTO]로 전환하여 플래시 촬영을 합니다.

화이트 밸런스를 수동으로 설정 (수동설정)

- 1 모드 다이얼을 /P/A/SCENE에 맞춥니다.
- 2 ADJ. 레버를 누른 다음 화이트 밸런스 메뉴가 나타날 때까지 ◀▶ 버튼을 누릅니다.
- 3 ▲▼ 버튼을 눌러 [M]을 선택합니다.
- 4 촬영하려는 조명 아래에서 종이 등의 하얀 물체에 카메라를 맞춥니다.
- 5 DISP. 버튼을 누릅니다.
 - 화이트 밸런스가 설정됩니다.
- 6 MENU/OK 버튼을 누릅니다.
 - 마크가 화면에 나타납니다.
 - 단계 5에서 설정한 화이트 밸런스가 화면에 표시됩니다. 결과가 만족스럽지 못하면 단계 4 및 5에서 필요에 따라 몇 번이고 설정을 변경할 수도 있습니다.



메모

[수동설정]을 취소하려면 단계 3에서 [M] 이외의 설정을 선택합니다.

감도 변경 (ISO감도설정)

ISO 감도는 필름이 빛에 얼마나 민감한지를 나타냅니다. 큰 값일 수록 고감도가 됩니다. 고감도는 어두운 장소에서 촬영하거나 빠르게 움직이는 물체를 흐림현상을 최소화하여 촬영하는 데 적합합니다.

다음 ISO 설정 중에서 선택할 수 있습니다:

[AUTO], AUTO-HI, ISO 80, ISO 100, ISO 200, ISO 400, ISO 800, ISO 1600

ISO가 [AUTO]로 설정된 경우는 거리, 밝기, 줌, 매크로 설정, 화질·사이즈에 따라 카메라가 자동으로 감도를 변경합니다. 일반적으로는 [AUTO] 모드로 촬영합니다.

ISO 설정이 [AUTO-HI](자동으로 고감도 설정을 해줌)로 설정된 경우, 감도는 촬영 조건에 따라 자동으로 [AUTO] 보다 높은 감도로 설정해 줍니다. 어두운 피사체를 촬영할 경우는 셔터 속도를 [AUTO] 보다 빠른 [AUTO-HI]로 설정하면 카메라 또는 피사체의 흔들림을 줄일 수 있습니다. [AUTO-HI]는 셋업 메뉴에서 설정한 ISO 감도로 자동으로 증가됩니다. (☞ P.143)

카메라가 ISO 감도를 변경하지 못하도록 하고 싶으면 [AUTO] 또는 [AUTO-HI] 이외의 ISO 설정을 선택합니다.

설정을 변경하려면 촬영설정 메뉴나 ADJ. 레버를 사용합니다. 이곳에서는 ADJ. 레버를 사용해서 설정을 변경하는 쉬운 방식을 설명합니다. 또한 ADJ. 레버에 할당된 기능도 변경할 수 있습니다. (☞ P.148)
촬영 설정 메뉴를 사용하려면 “메뉴 사용” (☞ P.79)을 참조하십시오.

1 모드 다이얼을 /P/A/SCENE에 맞춥니다.

2 ADJ. 레버를 누른 다음 ISO 메뉴가 나타날 때까지 ◀▶ 버튼을 누릅니다.

3 ▲▼ 버튼을 눌러 원하는 설정을 선택합니다.

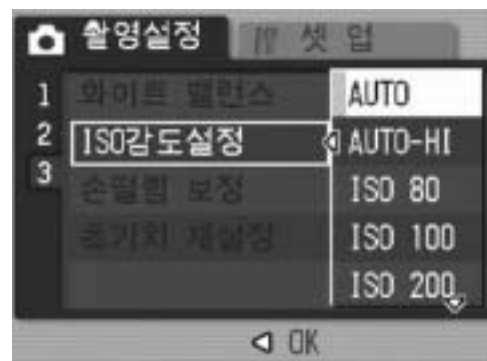

4 MENU/OK 버튼이나 ◀ 버튼을 누른 다음 MENU/OK 버튼을 눌러 주십시오.

- 설정이 화면에 나타납니다.



메모 -----

- ISO 설정이 [AUTO]일 때 플래시를 사용할 경우는 감도가 ISO 160 정도가 됩니다. 이미지 크기가 3648 × 2736일 경우, 플래시를 사용하지 않으면 감도는 ISO 100 정도가 됩니다.
- 높은 감도로 촬영된 이미지는 거칠게 나타날 수도 있습니다.
- ISO 설정이 [AUTO]일 때 ISO 감도의 범위는 다음과 같습니다.

플래시 미사용

픽셀	기본 감도	최소 감도	최대 감도
640	100	80	283
1280	100	80	238
2048	100	80	176
2592	100	80	154
3264	100	80	154
3648	100	80	154

플래시 사용

줌	기본 감도	최소 감도	최대 감도
광각	100	100	400
망원	308	100	400

카메라 흔들림 방지를 위해 손떨림 보정 기능 사용 (손떨림 보정)

손떨림 보정 기능을 적용해서 카메라 떨림을 방지할 수 있습니다. 구입 시에는 손떨림 보정 기능이 켜짐으로 설정되어 있습니다.

- 1 모드 다이얼을 /P/A/M/SCENE에 맞춥니다.
- 2 MENU/OK 버튼을 누릅니다.
 - 촬영설정 메뉴가 표시됩니다.
- 3 ▼ 버튼을 눌러서 [손떨림 보정]을 선택하고 ► 버튼을 눌러 주십시오.
- 4 ▲▼ 버튼을 눌러 [ON]을 선택합니다.

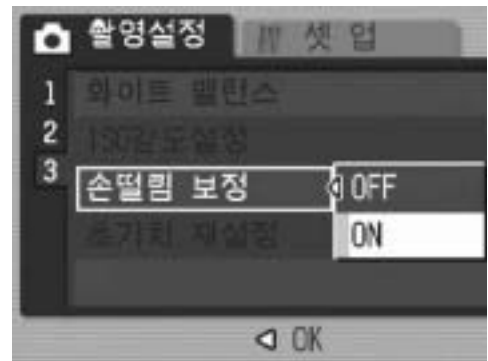





- 5 MENU/OK 버튼 또는 ◀ 버튼을 누른 다음, MENU/OK 버튼을 누르십시오.
 - 마크가 화면에 나타납니다.







주의 -----

- 연속 촬영 모드 또는 수동 노출 모드에서는 셔터 속도를 1초 이상으로 설정하면 카메라 흔들림 보정 기능은 사용할 수 없습니다. 연속 촬영 모드에서 카메라 흔들림 보정 기능이 설정된 되어 있거나, 수동 노출 모드에서 셔터 속도가 1초 이상으로 설정된 경우는 가 으로 변경됩니다.
- 손떨림 보정 기능은 동영상 모드에서는 작동하지 않습니다. 손떨림 보정 기능이 적용된 상태에서 모드 다이얼이  (동영상 모드)로 설정되면 LCD 모니터에서 가 사라집니다.
- 피사체 자체가 움직일 때(피사체가 바람 등으로 움직이는 것)는 손떨림 보정 기능으로 방지할 수 없습니다.
- 손떨림 보정 기능의 효과는 주변 상황에 따라 달라집니다.



메모 -----

카메라 떨림이 발생할 가능성이 높을 때  마크가 나타납니다.
( P.37)

촬영설정 메뉴를 기본 설정으로 환원 (초기치 재설정)

촬영설정 메뉴의 설정을 초기치로 돌리려면 다음과 같이 조작합니다.

- 1 모드 다이얼을 에 맞춥니다.
- 2 MENU/OK 버튼을 누릅니다.
 - 촬영설정 메뉴가 표시됩니다.
- 3 ▲▼ 버튼을 눌러 [초기치 재설정]을 선택하고 ▶ 버튼을 누릅니다.
 - 확인 메시지가 나타납니다.
- 4 [YES]를 선택했는지 확인한 다음, MENU/OK 버튼을 누릅니다.
 - 카메라가 기본 설정으로 재설정되었다는 것을 나타냅니다. 완료되면 촬영 모드 화면으로 돌아갑니다.

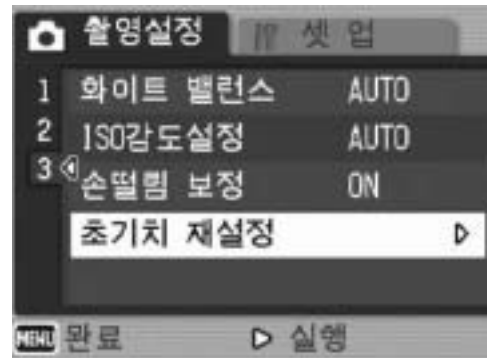

메모

카메라를 꺼도 저장되는 설정에 대한 내용은 “부록”을 참조하십시오.
( P.203)

동영상 촬영

음성을 추가한 동영상을 찍을 수 있습니다.

이미지 크기를 640 × 480 또는 320 × 240 픽셀로 설정할 수 있습니다.

초당 촬영하는 프레임 수(프레임률)를 30프레임 또는 15프레임에서 선택할 수 있습니다.

촬영한 동영상은 AVI 파일로 기록됩니다.

- 1 모드 다이얼을  (동영상 모드)로 돌립니다.

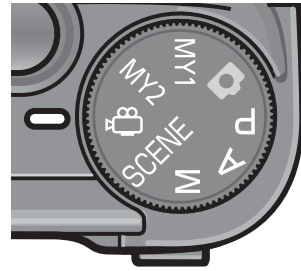



- 2 셔터 버튼을 누릅니다.

- 동영상 촬영이 시작됩니다. 셔터 버튼을 다시 누를 때까지 촬영합니다.

- 3 촬영을 끝내려면 셔터 버튼을 다시 누릅니다.



주의

- 동영상 촬영시 작동음도 녹음될 수 있습니다.
- 한 번 촬영할 시의 최대 녹화 시간은 SD 메모리 카드의 용량에 따라 달라집니다. (P.111) 최대 녹화 시간에 도달하지 않았어도 카드에 따라서 촬영 작업이 중단 될 수도 있습니다.
- 손떨림 보정 기능은 동영상 모드에서는 작동하지 않습니다. 손떨림 보정 기능이 적용된 상태에서 모드 다이얼이  (동영상 모드)로 전환되면 LCD 모니터에서 가 사라집니다.



메모

- 플래쉬는 사용할 수 없습니다.
- 동영상 촬영에는 디지털 줌만 사용할 수 있습니다. (P.42)
- 단계 2에서 셔터 버튼을 누르면 카메라가 피사체에 초점을 맞춥니다.
- 남아있는 촬영 시간은 동영상 기록 중에 메모리의 용량에서 재계산 되기 때문에 잘 변하지 않는 경우가 있습니다.
- 촬영설정 메뉴를 사용해서 동영상 이미지 크기(P.80) 및 프레임 수(P.110)를 설정합니다.
- 동영상 모드의 촬영설정 메뉴 항목은 스틸 이미지 모드의 항목과 다릅니다. (P.78)
- 장시간 촬영할 때는 고속 메모리 카드 사용을 권장합니다.

2

프레임수 설정 (프레임수)

동영상 모드에서 초당 촬영되는 프레임 수(프레임률)를 선택할 수 있습니다.

- 1 모드 다이얼을 (동영상 모드)로 돌립니다.
- 2 MENU/OK 버튼을 누릅니다.
 - 촬영설정 메뉴가 표시됩니다.
- 3 ▼ 버튼을 눌러 [프레임수]를 선택하고 ► 버튼을 누릅니다.
- 4 ▲▼ 버튼을 눌러 [30매/초] 또는 [15매/초]를 선택합니다.
- 5 MENU/OK 버튼 또는 ◀ 버튼을 누른 다음, MENU/OK 버튼을 누르십시오.
 - 설정이 화면에 나타납니다.

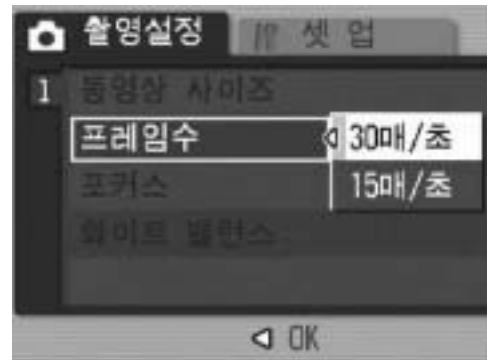

동영상 프레임

동영상은 많은 프레임으로 구성되어 그것들이 고속으로 표시되기 때문에 움직이고 있는 것처럼 보입니다.



메모

- 동영상 기록 시간은 저장처(내장 메모리 또는 SD 메모리 카드)의 용량, 촬영 조건, SD 메모리 카드의 종류와 제조처에 따라 달라질 수 있습니다.
- 대략적인 기록 시간은 다음 표와 같습니다.

	내장 메모리	64 MB	128 MB	256 MB	512 MB	1 GB	2 GB	4 GB
640 × 480 (15매/초)	24초	57초	1분 56초	3분 51초	7분 46초	14분 57초	30분 24초	59분 42초
640 × 480 (30매/초)	12초	28초	58초	1분 56초	3분 55초	7분 31초	15분 19초	30분 4초
320 × 240 (15매/초)	1분 16초	2분 58초	5분 59초	11분 57초	24분 5초	46분 19초	94분 11초	184분 57초
320 × 240 (30매/초)	39초	1분 31초	3분 4초	6분 7초	12분 19초	23분 42초	48분 13초	94분 40초

동영상 재생

동영상을 재생하려면 다음과 같이 조작합니다.

1 ▶ (재생) 버튼을 누릅니다.

- 마지막에 찍은 사진이 표시됩니다.
- 동영상의 첫 번째 프레임이 스틸 이미지로 표시됩니다.

2 ◀▶ 버튼으로 보고 싶은 동영상을 선택합니다.

- ▶ 버튼을 누르면 다음 파일을 표시합니다.
- ◀ 버튼을 누르면 이전 파일을 표시합니다.



3 ADJ. 레버를 누릅니다.

- 재생이 시작됩니다.
화면에 재생 경과를 나타내는 표시 막대 또는 경과 시간이 표시됩니다.

빨리감기	재생 중에 [↻] 버튼을 누릅니다.
되감기	재생 중에 [⏮] 버튼을 누릅니다.
일시정지/재생	ADJ. 레버를 누릅니다.
슬로우 재생	일시정지 중에 [⏮] 버튼을 계속 누릅니다.
슬로우 되감기	일시정지 중에 [⏮] 버튼을 계속 누릅니다.
다음 프레임	일시정지 중에 [▶] 버튼을 누릅니다.
이전 프레임	일시정지 중에 [◀] 버튼을 누릅니다.
음량 조절	재생 중에 ▲▼ 버튼을 누릅니다.

재생설정 메뉴

재생 모드에서 MENU/OK 버튼을 눌러서 재생설정 메뉴를 표시합니다. 재생설정 메뉴는 다음 기능에 대해 설정을 지정할 수 있도록 합니다.

설정	옵션	참조
슬라이드쇼	_____	P.114
보호	파일 한개 선택/취소, 파일 전체 선택/취소, 여러 파일 선택	P.115
DPOF	파일 한개 선택/취소, 파일 전체 선택/취소, 여러 파일 선택	P.118
화상사이즈변경	1280, 640	P.121
카드에 복제	_____	P.123
경사 보정	_____	P.124



메모

재생설정 메뉴에서 셋업 메뉴를 표시할 수 있습니다. (P.134)

메뉴 사용

여기서는 설정 지정 방법에 대해서 설명합니다.

- 1** ▶(재생) 버튼을 눌러 재생 모드를 선택합니다.
- 2** MENU/OK 버튼을 누릅니다.
 - 재생설정 메뉴가 표시됩니다.
- 3** ▲▼ 버튼을 눌러 원하는 항목을 선택합니다.
- 4** ▶ 버튼을 누릅니다.
 - 선택한 메뉴 항목의 화면이 표시됩니다.

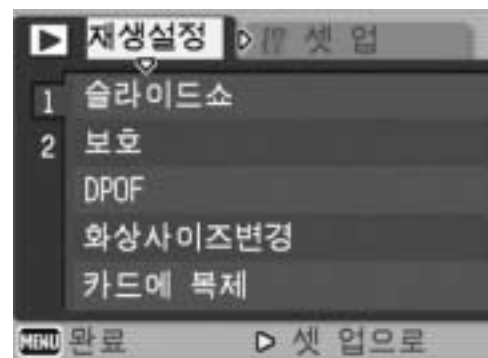

사진을 자동으로 순서대로 표시 (슬라이드쇼)

촬영한 스틸 이미지, 동영상 파일을 연속적으로 화면에 표시할 수 있습니다. 이것을 슬라이드쇼라고 합니다. 슬라이드쇼로 보려면 다음과 같이 조작합니다.

1 ▶(재생) 버튼을 누릅니다.

- 마지막에 찍은 사진이 표시됩니다.

2 MENU/OK 버튼을 누릅니다.

- 재생설정 메뉴가 표시됩니다.

3 ▼ 버튼을 눌러 [슬라이드쇼]를 선택하고 ▶ 버튼을 누릅니다.

- 슬라이드쇼가 시작되고 파일들이 순서대로 재생됩니다.
- 진행 중에 중지하고 싶을 때는 카메라의 아무 버튼이나 누릅니다. 중지할 때까지 슬라이드쇼가 반복됩니다.

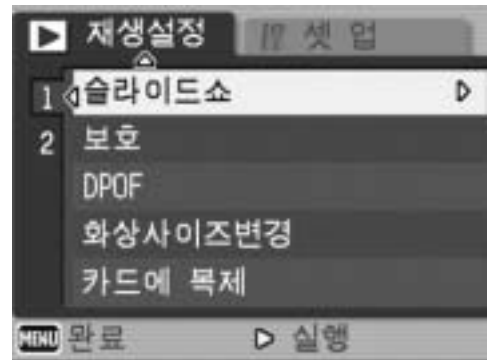

메모

- 각 스틸 이미지는 3초 동안 표시됩니다.
- 동영상은 한 프레임이 아니라 촬영한 내용이 전부 재생됩니다.
- 스틸 이미지에 음성 메모가 포함된 경우 음성 메모도 재생됩니다.

쓰기방지 파일 (보호)

파일을 실수로 삭제하지 않도록 보호할 수 있습니다.



주의

기본적으로 보호 설정이 되어있는 파일은 삭제할 수 없습니다. 그러나 만약 파일이 저장된 메모리를 포맷하면 삭제됩니다.

파일 보호하기

- 1** ▶(재생) 버튼을 누릅니다.
 - 마지막에 찍은 사진이 표시됩니다.
- 2** ◀▶ 버튼을 눌러 보호하고 싶은 파일을 표시합니다.
- 3** MENU/OK 버튼을 누릅니다.
 - 재생설정 메뉴가 표시됩니다.
- 4** ▼ 버튼을 눌러 [보호]를 선택하고 ▶ 버튼을 누릅니다.

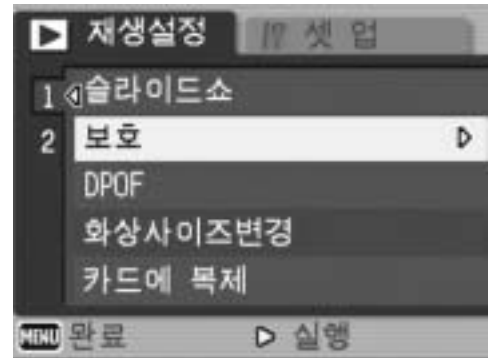

- 5** [파일 한개]를 선택했는지 확인한 다음, MENU/OK 버튼을 누릅니다.



- 선택한 파일은 보호 처리되며 화면에 마크가 나타납니다.



메모

보호 설정을 해제하려면 해제할 파일을 표시하고 위의 단계 3에서 5를 실행합니다.

모든 파일 보호

모든 파일에 보호를 설정하려면 다음과 같이 조작합니다.

- 1 ▶(재생) 버튼을 누릅니다.
- 2 MENU/OK 버튼을 누릅니다.
 - 재생설정 메뉴가 표시됩니다.
- 3 ▼ 버튼을 눌러 [보호]를 선택하고 ▶ 버튼을 누릅니다.



- 4 ▲▼ 버튼을 눌러 [파일 전체]를 선택합니다.
- 5 [선택]을 선택했는지 확인한 다음, MENU/OK 버튼을 누릅니다.
 - 모든 파일이 보호 처리되며 화면에 마크가 나타납니다.



메모

모든 보호 설정된 파일을 해제하려면 위의 단계 5에서 [취소]를 선택합니다.

여러 개의 파일을 한 번에 보호 설정

선택한 파일을 한 번에 보호하려면 다음 단계를 따릅니다.

1 ▶(재생) 버튼을 누릅니다.

2 ▣(섬네일 표시) 버튼을 두 번 누릅니다.

- 화면이 12분할 되어 12개의 섬네일이 표시됩니다(그리드 표시).

3 ▲▼◀▶ 버튼을 눌러 보호하고 싶은 파일을 선택합니다.

4 MENU/OK 버튼을 누릅니다.

- 재생설정 메뉴가 표시됩니다.

5 ▼ 버튼을 눌러 [보호]를 선택하고 ▶ 버튼을 누릅니다.

- 이미지의 왼쪽위에 보호 설정의 마크가 표시됩니다.

6 ▲▼◀▶ 버튼을 눌러 다음 파일을 선택한 다음, MENU/OK 버튼을 누릅니다.

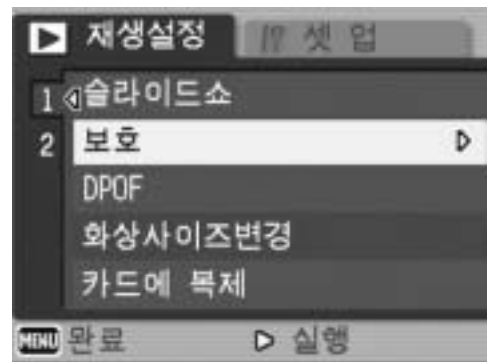

7 단계 6을 반복하여 보호 설정을 하고 싶은 이미지를 모두 선택합니다

- 잘못 선택했을 때는 그 이미지에서 MENU/OK 버튼을 다시 누르면 선택을 해제할 수 있습니다.

8 DISP. 버튼을 누릅니다.

- 처리 중이란 메시지가 나타나고 설정이 끝나면 섬네일 표시화면으로 돌아갑니다(그리드 표시).



메모

- 여러 개의 파일을 해제하려면 위에 설명된 같은 단계를 따라 선택한 파일을 해제한 다음 DISP. 버튼을 누릅니다.
- 또한 한 번에 모든 파일들의 보호를 해제할 수도 있습니다.
(☞ P.116)
- 섬네일 표시에 관한 정보는 P.53를 참조합니다.

프린트 서비스 사용 (DPOF)

SD 메모리 카드에 기록한 스틸 이미지는 디지털 카메라 프린트 서비스 취급점에 가지고 가시면 프린트할 수 있습니다.

프린트 서비스를 사용하려면 카메라에 프린트 설정을 해야 합니다. 이것을 DPOF(Digital Print Order Format) 설정이라 합니다.

DPOF 설정은 스틸 이미지마다 1장 프린트를 지정합니다. 그리드 표시에서 DPOF 설정을 한 경우는 인쇄 매수도 지정할 수 있습니다. (☞ P.120)

표시된 스틸 이미지에 DPOF 설정

- 1 ▶(재생) 버튼을 누릅니다.
- 2 ◀▶ 버튼을 눌러 DPOF 설정을 하고 싶은 다음 스틸 이미지를 표시합니다
- 3 MENU/OK 버튼을 누릅니다.
 - 재생설정 메뉴가 표시됩니다.
- 4 ▼ 버튼을 눌러 [DPOF]를 선택하고 ▶ 버튼을 누릅니다.

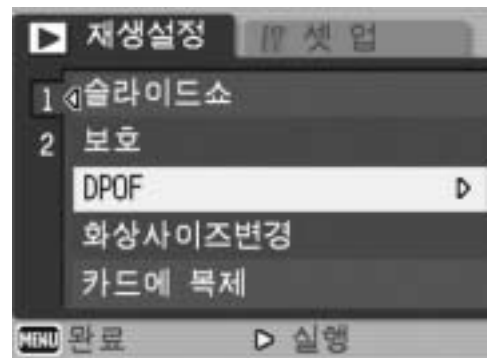

- 5 [파일 한개]를 선택했는지 확인한 다음, MENU/OK 버튼을 누릅니다.
 - DPOF 설정을 지정한 다음 DPOF 마크가 화면에 나타납니다.



메모

- DPOF 설정을 해제하려면 DPOF 설정되어 있는 스틸 이미지를 표시한 다음 위의 단계 3에서 5를 실행합니다.
- RAW 모드에서 촬영한 이미지의 DPOF 설정을 할 경우는 JPEG 파일에만 DPOF 설정을 할 수 있습니다.

모든 스틸 이미지에 DPOF 설정

모든 스틸 이미지에 대해 DPOF 설정을 하려면 다음과 같이 조작합니다.

- 1** ▶(재생) 버튼을 누릅니다.
- 2** MENU/OK 버튼을 누릅니다.
 - 재생설정 메뉴가 표시됩니다.
- 3** ▼ 버튼을 눌러 [DPOF]를 선택하고 ▶ 버튼을 누릅니다.
- 4** ▲▼ 버튼을 눌러 [파일 전체]를 선택합니다.
- 5** [선택]을 선택했는지 확인한 다음, MENU/OK 버튼을 누릅니다.
 - DPOF 설정을 지정한 다음 DPOF 마크가 화면에 나타납니다.

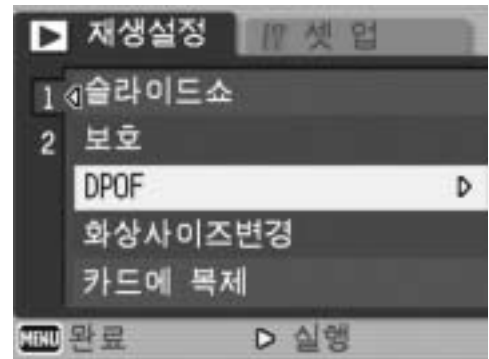

메모

모든 DPOF 설정된 스틸 이미지의 DPOF 설정을 해제하려면 단계 5에서 [취소]를 선택합니다.

여러 개의 스틸 이미지에 DPOF 설정

선택한 스틸 이미지에 대해 한 번에 DPOF 설정을 하려면 다음과 같이 조작합니다.

- 1 **▶(재생) 버튼을 누릅니다.**
 - 2 **☒(섬네일 표시) 버튼을 두 번 누릅니다.**
 - 화면이 12분할 되어 12개의 섬네일이 표시됩니다(그리드 표시).
 - 3 **▲▼◀▶ 버튼을 눌러 DPOF 설정을 하고 싶은 1장의 스틸 이미지를 선택합니다.**
 - 4 **MENU/OK 버튼을 누릅니다.**
 - 재생설정 메뉴가 표시됩니다.
 - 5 **▼ 버튼을 눌러 [DPOF]를 선택하고 ▶ 버튼을 누릅니다.**
 - 6 **▲▼ 버튼을 눌러서 프린트 매수를 설정합니다.**
 - ▲ 버튼을 누르면 매수가 늘어나고 ▼ 버튼을 누르면 매수가 줄어듭니다.
-
- 7 **◀▶ 버튼을 눌러 DPOF 설정을 하고 싶은 다음 스틸 이미지를 선택합니다.**
 - 8 **▲▼ 버튼을 눌러서 프린트 매수를 설정합니다.**
 - ▲ 버튼을 누르면 매수가 늘어나고 ▼ 버튼을 누르면 매수가 줄어듭니다.
 - 9 **단계 7, 8을 반복해서 DPOF 설정을 하고 싶은 스틸 이미지를 모두 선택합니다.**
 - 10 **MENU/OK 버튼을 누릅니다.**
 - 처리중이란 메시지가 나타나고 설정이 끝나면 섬네일 표시화면으로 돌아갑니다.
- 메모** -----
- 여러 장의 스틸 이미지에 설정된 DPOF 설정을 해제하려면 위에 설명된 단계를 실행하고 각 이미지의 프린트 매수를 [0]으로 설정한 다음 MENU/OK 버튼을 누릅니다.
 - 또한 모든 스틸 이미지에 대해서 DPOF 설정들을 한 번에 취소할 수도 있습니다. (P.119)

이미지 크기 변경 (화상사이즈변경)

촬영한 스틸 이미지의 화상 사이즈를 줄여서 추가적으로 다른 사이즈의 파일을 작성할 수가 있습니다.

원래 크기	변경 가능한 크기	
F3648/N3648/F3:2/N3:2/F1:1/N3264/ N2592/N2048	N1280	N640
N1280	N640	



주의

- 스틸 이미지 및 음성 메모가 있는 이미지만 크기조절을 할 수 있습니다. 동영상은 크기조절을 할 수 없습니다.
- RAW 모드에서 촬영한 이미지의 크기는 변경할 수 없습니다.



메모

- [F3:2] 및 [N3:2] 이미지의 가로세로 비율은 3:2입니다. 이 종류의 이미지를 크기조절하면 상단과 하단에 검정색 테두리가 추가된 4:3으로 축소됩니다.
- [F1:1] 이미지의 가로세로 비율이 같습니다(1:1). 이 화상의 크기를 변경했을 경우에는 오른쪽과 왼쪽에 검은 테두리가 추가된 4:3 비율의 이미지로 축소됩니다.
- 촬영 중에도 이미지 크기를 변경할 수도 있습니다. (P.80)

화상 크기를 변경하려면 다음과 같이 조작합니다.

- 1** ▶(재생) 버튼을 누릅니다.
- 2** 변경하려는 이미지 크기로 파일을 표시하려면 ◀▶ 버튼을 눌러 주십시오.
- 3** MENU/OK 버튼을 누릅니다.
 - 재생설정 메뉴가 표시됩니다.
- 4** ▼ 버튼을 눌러 [화상사이즈변경]을 선택하고 ▶ 버튼을 누릅니다.

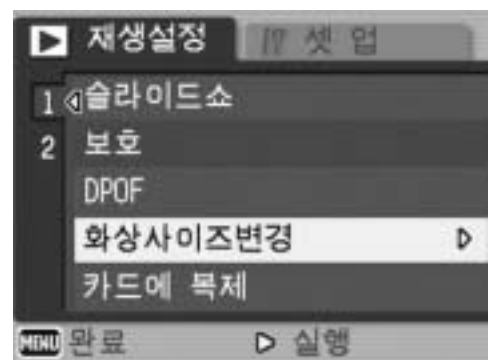

5 ▲▼ 버튼을 눌러 [1280] 또는 [640]을 선택합니다.

6 MENU/OK 버튼을 누릅니다.

- 이미지가 보정 중임이 표시되며 이미지 크기가 변경된 스틸 이미지가 기록됩니다. 이미지 크기를 변경하기 전의 이미지는 그대로 있습니다.



내장 메모리의 내용을 SD 메모리 카드에 복사 (카드에 복제)

내장 메모리에 기록한 동영상, 스틸 이미지, 음성 데이터를 SD 메모리 카드에 한 번에 복사할 수 있습니다.

- 1** 카메라를 끕니다.
- 2** SD 메모리 카드를 삽입합니다.
- 3** 카메라를 켭니다.
- 4** ▶(재생) 버튼을 누릅니다.
- 5** MENU/OK 버튼을 누릅니다.
 - 재생설정 메뉴가 표시됩니다.
- 6** ▼ 버튼을 눌러 [카드에 복제]를 선택하고 ▶ 버튼을 누릅니다.
 - 처리 중의 메시지가 표시되고 복사가 완료되면 재생 화면으로 돌아갑니다.

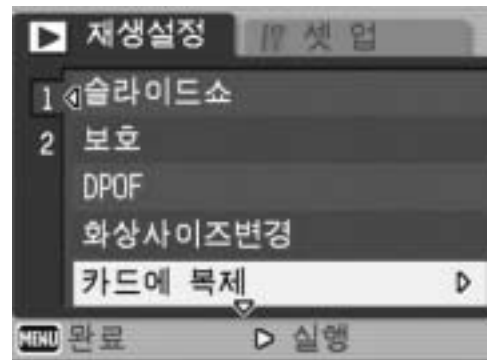

메모

- 복사 장소인 SD 메모리 카드의 용량이 부족한 경우에는 용량 부족을 나타내는 메시지가 표시됩니다. 용량에 맞는 매수만큼만 복사할 경우에는 [YES]를 선택하고 MENU/OK 버튼을 누릅니다. 복사를 취소할 경우에는 [NO]를 선택하고 MENU/OK 버튼을 누릅니다.
- SD 메모리 카드의 내용을 내장 메모리로 복사할 수 없습니다.

기울어진 이미지 바로 잡기 (경사 보정)

비스듬히 촬영된 메시지 보드, 명함을 정면에서 촬영한 것 처럼 사각형으로 보정합니다.

1 ▶(재생) 버튼을 누릅니다.

2 ◀▶ 버튼을 눌러 보정할 파일을 표시합니다.

3 MENU/OK 버튼을 누릅니다.

- 재생설정 메뉴가 표시됩니다.

4 ▼ 버튼을 눌러서 [경사 보정]을 선택한 다음 ▶ 버튼을 눌러 주십시오.

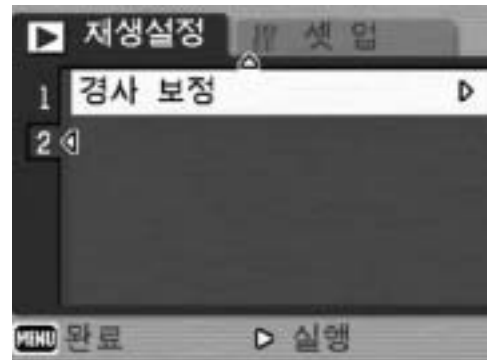

- 이미지가 처리 중이라는 내용이 표시되고 보정 영역으로 인식된 부분이 오렌지색 테두리로 표시됩니다. 최대 5개 영역을 인식할 수 있습니다.
- 보정 부분을 인식할 수 없는 경우에는 오류 메시지가 표시됩니다. 보정 전의 이미지도 그대로 남아 있습니다.
- 다른 보정 영역을 선택할 경우에는 ▶ 버튼을 눌러서 원하는 곳까지 오렌지색 테두리를 이동합니다.
- 경사 보정 모드를 취소할 때는 ▲ 버튼을 누릅니다. 경사 보정을 취소해도 보정 전의 이미지는 그대로 남아 있습니다.

5 MENU/OK 버튼을 누릅니다.

- 이미지가 보정 중임이 표시되며 보정 된 이미지가 기록 됩니다. 보정 전의 이미지도 남아 있습니다.



주의

- 동영상에서는 경사 보정 모드가 작동하지 않습니다.
- RAW 모드(☞ P.80)에서 촬영한 이미지의 경우는 RAW 데이터와 동시에 저장된 JPEG 파일에 경사가 보정됩니다. DNG 파일에는 경사 보정을 적용할 수 없습니다.



메모

- 경사 보정한 이미지의 이미지 크기는 변하지 않습니다.
- 이미지 크기가 크면 경사 보정에 시간이 걸립니다. 빨리 처리를 하고 싶을 경우는 경사 보정을 하기 전에 이미지 크기를 변경(☞ P.121) 하는 것이 좋습니다.
- 다음 표는 경사 보정을 하기 위한 대략적인 시간을 나타낸 것입니다.

이미지 크기	보정 시간
3648 × 2738	약 52초
3264 × 2448	약 41초
2592 × 1944	약 26초
2048 × 1536	약 15초
1280 × 960	약 6초
640 × 480	약 2초

- 장면 모드를 [경사 보정 모드]로 설정되면 이미지를 촬영한 다음 이미지 내의 경사를 즉시 보정할 수 있습니다. (☞ P.46)

텔레비전에서 보기

촬영한 파일들을 텔레비전 화면으로 볼 수 있습니다. 텔레비전 화면에는 카메라의 LCD 모니터와 같은 내용이 표시됩니다. 텔레비전 화면에 표시하려면 카메라에 동봉되어 있는 AV 케이블을 사용하여 카메라와 텔레비전을 연결합니다. 파일들을 텔레비전으로 보려면 다음과 같이 조작합니다.

1 텔레비전의 비디오 입력단자에 AV 케이블을 확실히 연결합니다.

- 이때 AV 케이블의 흰색 플러그를 텔레비전의 음성 입력 단자(흰색)에 꽂고 노란색 플러그를 텔레비전의 비디오 입력 단자(노란색)에 꽂습니다.

비디오 입력 단자 (노란색)

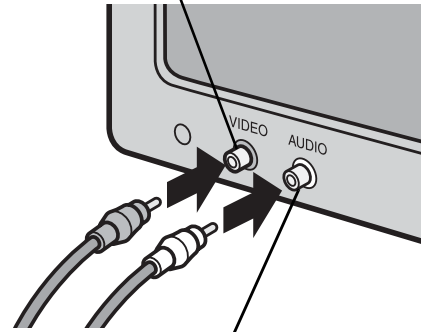

음성 입력 단자 (흰색)

2 카메라의 전원이 꺼져 있는 것을 확인합니다.

3 단자 커버를 엽니다.



4 AV 케이블을 카메라의 AV 출력 단자에 단단히 연결합니다.

5 텔레비전을 비디오 모드로 설정합니다. (입력을 비디오로 설정)

- 상세한 내용은 텔레비전의 설명서를 참조합니다.

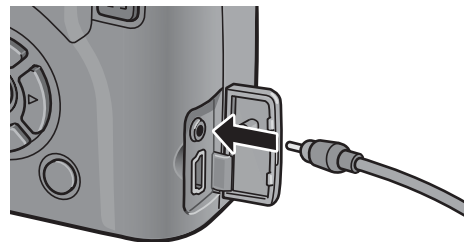

6 POWER 버튼을 누르거나 ▶(재생) 버튼을 약 1초 이상 길게 눌러서 전원을 켭니다.

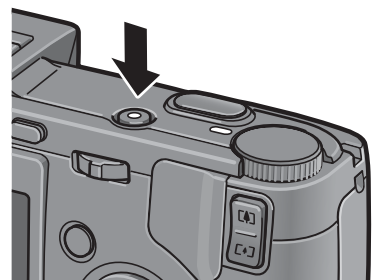



주의

AV 케이블이 카메라에 연결되면 LCD 모니터의 인디케이터와 LCD 뷰 파인더가 사라지고 스피커 출력이 꺼집니다.



메모

- 카메라를 AV 케이블로 비디오 레코더의 비디오 입력 단자에 연결하여 비디오 레코더에 카메라에서 촬영한 내용을 기록할 수 있습니다.
- 이 카메라는 텔레비전 및 기타 비디오 기기와 사용 시를 위해 NTSC 비디오 형식(한국 등 기타 국가/지역)으로 설정되어 있습니다. PAL 형식(유럽 지역과 기타)으로 사용할 때는 연결하기 전에 카메라를 PAL 형식으로 전환합니다. (P.163)
- 카메라를 구입한 지역에 따라 기본 설정이 달라집니다.

다이렉트 프린트 기능

다이렉트 프린트 규격은 카메라와 프린터를 직접 USB 케이블로 연결해서 카메라의 사진을 프린터에서 바로 인쇄할 수 있습니다. 컴퓨터를 사용하지 않고도 디지털 카메라의 사진을 빠르고 쉽게 프린트할 수 있습니다.



주의

- 이 기능으로는 동영상(AVI 파일)을 프린트할 수 없습니다. 음성을 포함한 스틸 이미지(JPG 파일과 WAV 파일)의 경우는 스틸 이미지(JPG 파일)만 프린트됩니다.
- RAW 모드에서 촬영한 이미지의 경우는 RAW 데이터와 동시에 저장된 JPEG 파일이 인쇄됩니다. DNG 파일은 인쇄할 수 없습니다.



메모

- 이 카메라는 다이렉트 프린트의 통일규격인 PictBridge를 사용하고 있습니다.
- 다이렉트 프린트 기능을 사용하려면 프린터가 PictBridge를 지원해야 합니다. 지원에 관한 정보는 프린터의 사용설명서를 참조합니다.
- 프린터에 따라서는 카메라의 셋업 메뉴에 있는 [USB연결] (P.157)이 [큰 수용량]으로 선택된 경우는 다이렉트 프린트를 사용할 수 없습니다. 이럴 경우는 [오리지널]을 선택합니다.

카메라와 프린터를 연결

동봉된 USB 케이블로 카메라와 프린터를 연결합니다.

1 카메라의 전원이 꺼져 있는 것을 확인합니다.

2 단자 커버를 엽니다.



3 동봉된 USB 케이블로 카메라와 프린터를 연결합니다.

- 프린터가 준비 상태가 아니라면 프린터를 켜 주십시오.

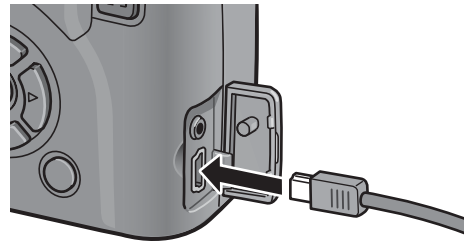

메모

카메라와 프린터를 분리할 때에는 USB 케이블을 분리하기 전에, 카메라와 프린터의 전원이 꺼져 있는 것을 확인합니다.

스틸 이미지 프린트

카메라의 스틸 이미지를 PictBridge 호환 프린터에서 프린트할 수 있습니다.

SD 메모리 카드가 들어있지 않았을 때에는 내장 메모리의 스틸 이미지가 프린트되고 SD 메모리 카드가 들어있으면 SD 메모리 카드의 스틸 이미지가 프린트됩니다.



주의

프린트 중에는 USB 케이블을 분리하지 마십시오.



메모

이미지 전송 중에 [프린터 에러] 메시지가 표시되면 프린터 상태를 확인하고 적절한 조치를 취합니다.

한 장 또는 모든 스틸 이미지 프린트

4

다이렉트 프린트

1 프린터가 프린트할 수 있는 상태 인가를 확인합니다.

- [접속중...]이란 화면이 표시됩니다.

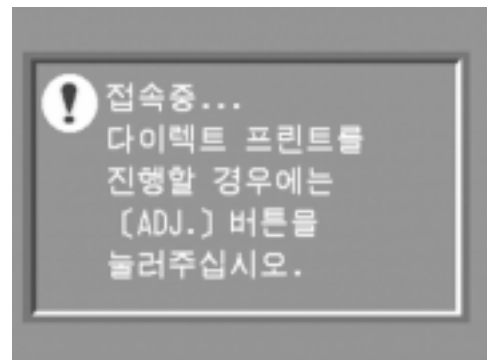

2 ADJ. 레버를 누릅니다.

- 다이렉트 프린트 재생 모드가 나타납니다.

3 ◀▶ 버튼을 눌러 프린트할 이미지를 선택합니다.

4 ADJ. 레버를 누릅니다.

5 ▲▼ 버튼을 눌러 [파일 한개]나 [파일 전체]를 선택합니다.

6 MENU/OK 버튼을 누릅니다.

- 다이렉트 프린트 메뉴가 표시됩니다.



**7 ▲▼ 버튼으로 항목을 선택하여
▶ 버튼으로 상세 옵션 화면을 표시합니다.**

- [접속중...]이 표시되면 프린터는 아직 접속되지 않았습니다. 접속이 완료되면 [접속중...]이라는 표시는 사라지고 [다이렉트 프린트]가 표시됩니다. 접속이 완료된 다음 이 단계를 진행합니다.
- 선택할 수 있는 항목은 다음과 같습니다. 각 항목은 카메라에 연결된 프린터가 지원하는 경우에만 표시됩니다. 별표(*)가 표시된 항목은 카메라에 연결된 Ricoh 프린터가 [장표 인쇄]를 지원하는 경우에만 표시됩니다.

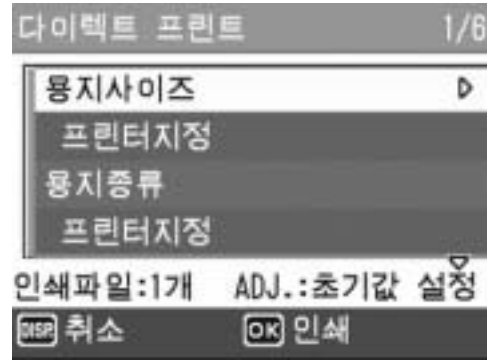

항목 이름	참조
용지사이즈	용지 사이즈를 설정합니다.
용지종류	용지 종류를 설정합니다.
프린터레이아웃	한 장에 몇 개의 이미지를 인쇄할지를 설정합니다. 한 장에 배정할 수 있는 이미지수는 연결된 프린터에 따라 다릅니다.
날짜인쇄	날짜(촬영 날짜)를 인쇄할지 안 할지를 설정합니다. 날짜 형식은 셋 업 메뉴의 날짜/시간을 사용하여 설정할 수 있습니다.
파일명프린트	파일명의 인쇄 여부를 설정합니다.
최고영상	스틸 이미지 데이터(스틸 이미지)를 프린터에서 최적화하여 인쇄할 지의 여부를 설정합니다.
화상인쇄사이즈	프린트할 이미지의 크기를 설정합니다.
인쇄품질	프린트 화질을 설정합니다.
장표 인쇄*	양식을 프린트합니다.

8 ▲▼ 버튼을 눌러 설정을 선택한 다음, MENU/OK 버튼을 누릅니다.

- 표시가 다이렉트 프린트 메뉴로 돌아갑니다.

9 단계 7과 8를 반복하여 필요한 기타 설정을 변경합니다.



메모

- 단계 7의 화면이 표시될 때, ADJ. 레버를 누르면, 설정한 항목을 다음에 카메라를 프린터에 연결했을 때의 기본 설정으로 지정할 수 있습니다. 오른쪽 화면이 표시되면 ◀▶ 버튼을 눌러 [설정]을 선택하고 MENU/OK 버튼을 누릅니다.
- 프린터에 카메라를 다음 번에 연결할 때 마지막에 설정한 설정을 사용하려면 [해제]를 선택합니다.

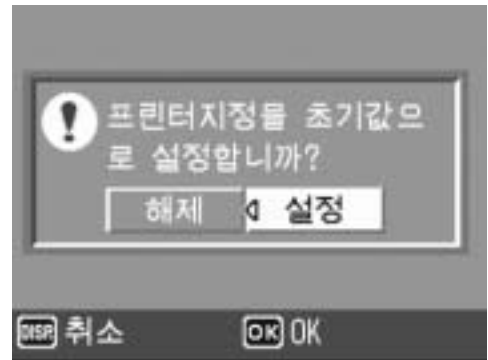

10 MENU/OK 버튼을 누릅니다.

- 선택한 스틸 이미지를 프린터에 보내면 [보내는 중...]이란 화면이 표시됩니다.
- DISP. 버튼을 누르면 작업을 취소할 수 있습니다.
- 프린터로 이미지 전송이 끝나면 다이렉트 프린트 재생 모드 화면으로 돌아가고 프린트가 시작됩니다.

4

여러 장의 스틸 이미지 프린트

1 프린터가 프린트할 수 있는 상태 인가를 확인합니다.

- [접속중...]이란 화면이 표시됩니다.

2 ADJ. 레버를 누릅니다.

- 다이렉트 프린트 재생 모드가 나타납니다.

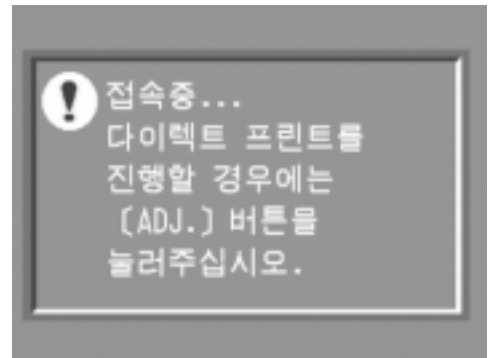

3 [☒(섬네일 표시) 버튼을 누릅니다.

- 화면이 12분할 되어 12개의 섬네일이 표시됩니다(그리드 표시).

4 ▲▼◀▶ 버튼을 눌러서 프린트할 스틸 이미지를 선택합니다.

5 MENU/OK 버튼을 누릅니다.

6 ▲▼ 버튼을 눌러서 프린트 매수를 설정합니다.

- ▲ 버튼을 누르면 매수가 늘어나고 ▼ 버튼을 누르면 매수가 줄어듭니다.



7 ◀▶ 버튼을 눌러 프린트할 다음 이미지를 선택합니다.

8 ▲▼ 버튼을 눌러서 프린트 매수를 설정합니다.

9 단계 7, 8을 반복하여 프린트하고 싶은 스틸 이미지를 전부 선택하고 프린트 매수를 지정합니다.

10 MENU/OK 버튼을 누릅니다.

- 다이렉트 프린트 메뉴가 표시됩니다.

11 ▲▼ 버튼으로 항목을 선택하여 ▶ 버튼으로 상세 옵션 화면을 표시합니다.

- [접속중...]이 표시되면 프린터는 아직 접속되지 않았습니다. 접속이 완료되면 [접속중...]이라는 표시는 사라지고 [다이렉트 프린트]가 표시됩니다. 접속이 완료된 다음 이 단계를 진행합니다.

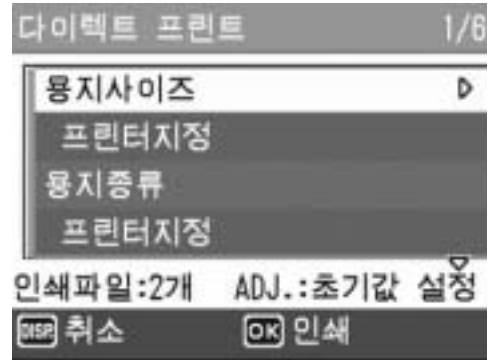

- 선택할 수 있는 설정에 관해서는 P.131를 참조합니다.

12 ▲▼ 버튼을 눌러 설정을 선택한 다음, MENU/OK 버튼을 누릅니다.

- 표시가 다이렉트 프린트 메뉴로 돌아갑니다.

13 단계 11과 12를 반복하여 필요한 기타 설정을 변경합니다.

14 MENU/OK 버튼을 누릅니다.

- 선택한 스틸 이미지를 프린터에 전송하면 [보내는 중...]이란 화면이 표시됩니다.
- DISP. 버튼을 누르면 조작을 취소할 수 있습니다.
- 선택한 스틸 이미지가 카메라에서 프린터로 모두 전송되면, 카메라 화면은 다이렉트 프린트 재생 모드로 돌아갑니다.



메모

- 프린터 마크(🖨️)가 있는 이미지만 프린트됩니다. 프린트를 중지한 다음 다시 시작할 경우에는, 프린트할 이미지에 프린터 마크가 표시되어 있는지 확인합니다.
- 1장의 용지에 같은 스틸 이미지를 여러 장 프린트할 수도 있습니다.
- 선택 가능한 항목은 프린터의 기능에 따라 달라집니다.
- 프린터의 기본 설정으로 프린트하려면 상세 옵션 화면에서 [프린터지정]을 선택합니다.

5 카메라 설정 변경

셋업 메뉴

촬영설정 메뉴(📷 P.77)나 재생설정 메뉴(📺 P.113)에서 셋업 메뉴를 표시하여 카메라의 설정을 변경할 수 있습니다.
셋업 메뉴를 사용하면 다음 표에 있는 항목을 설정할 수 있습니다.

설정	옵션 [기본 설정]	참조
포맷 [카드]	_____	P.137
포맷 [내장메모리]	_____	P.138
LCD밝기조절	_____	P.139
직접 설정 등록	[설정1], 설정2	P.140
스텝 줌	ON, [OFF]	P.142
ISO 자동고감도	[AUTO 400], AUTO 800, AUTO1600	P.143
자동 전원끄기	OFF, [1분], 5분, 30분	P.144
신호음	[전체], 셔터음	P.145
음량설정	□□□ (음소거), ■□□ (소), [■ ■ □] (중), ■ ■ ■ (대)	P.146
이미지 확인시간	OFF, [0.5초], 1초, 2초, 3초, 30초	P.147
ADJ 레버설정1* ¹	[OFF]* ⁴ , [노출보정]* ¹ , [WHT.BAL.]* ² ,	P.148
ADJ 레버설정2* ²	[ISO]* ³ , 화질, 포커스, 화상설정, 측광방식,	
ADJ 레버설정3* ³	연사촬영, AUTO BKT, 음성부착	
ADJ 레버설정4* ⁴		
ADJ셔터버튼 설정	ON, [OFF]	P.149
기능버튼 설정	OFF, [AF/MF], AE고정, 노출보정, WHT.BAL., ISO, 화질, 포커스, 화상설정, 측광방식, 연사촬영, AUTO BKT, 음성부착	P.150
AF보조광	[ON], OFF	P.151
RAW/JPEG 설정	[고화질], 표준, N640	P.152
디지털 줌 전환	[보통], 자동조절	P.153
촬영설정경고	[ON], OFF	P.155
촬영 아이콘 확대	ON, [OFF]	P.156
USB연결	[큰 수용량], 오리지날	P.157
카드연속번호	[ON], OFF	P.159
날짜설정	_____	P.161
LANGUAGE/ 言語*	日本語, ENGLISH, DEUTSCH, FRANÇAIS, ITALIANO, ESPAÑOL, 简体中文, 繁体中文, 한국어	P.162
비디오 출력모드*	NTSC, PAL	P.163

* 카메라를 구입한 지역에 따라 기본 설정이 달라집니다.

셋업 메뉴 사용

여기서는 설정 지정 방법에 대해서 설명합니다.

항목 선택 및 설정을 하려면 ▲▼◀▶ 버튼과 MENU/OK 버튼을 사용합니다.

1 MENU/OK 버튼을 누릅니다.

- 촬영설정 메뉴(또는 재생설정 메뉴)가 나타납니다.

2 ▶ 버튼을 누릅니다.

- 셋업 메뉴가 나타납니다.

메뉴 항목은 6개의 화면
이 있습니다.

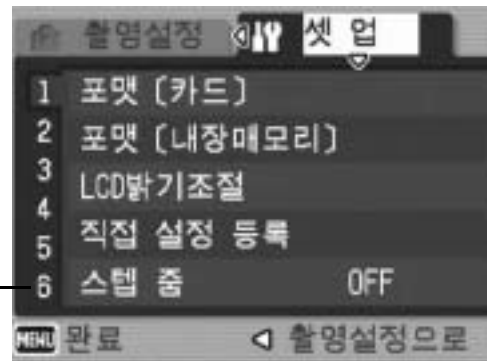

3 ▲▼ 버튼을 눌러 원하는 항목을 선택합니다.

- 아래 항목에서 ▼ 버튼을 누르면 다음 화면이 표시됩니다.

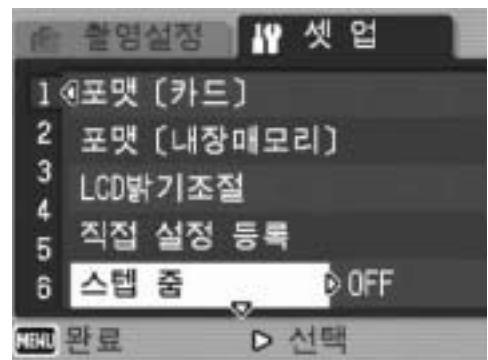

4 ▶ 버튼을 누릅니다.

- 메뉴 항목 설정이 표시됩니다.

5 ▲▼ 버튼을 눌러 설정을 선택합니다.

6 MENU/OK 버튼 또는 ◀ 버튼을 누른 다음, MENU/OK 버튼을 누르십시오.

- 셋업 메뉴가 사라지고 촬영이나 재생을 할 수 있습니다.
- 설정에 따라서 셋업 메뉴가 나타날 수도 있습니다. 이럴 경우는 MENU/OK 버튼을 다시 눌러서 촬영이나 재생 화면으로 돌아갑니다.



메모

일부 기능은 설정 선택 방법이 여기서 설명하는 것과 다를 수 있습니다. 상세한 조작방법은 각 기능의 설명을 참조합니다.



표시 변경

화면 번호를 통해서 화면을 선택할 수 있습니다:

- 1 ◀ 버튼을 누르면 화면 왼쪽에 있는 화면 번호를 선택할 수 있습니다.
- 2 화면을 변경하려면 ▲▼ 버튼을 누릅니다.
- 3 메뉴 항목 선택으로 돌아가려면 ▶ 버튼을 누릅니다.

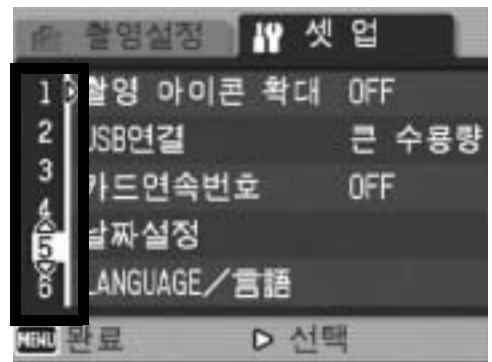

SD 메모리 카드 초기화 (포맷 [카드])

SD 메모리 카드가 카메라에 들어있을 때 [사용할 수 없는 카드입니다.]가 표시되거나 컴퓨터나 다른 장치에서 사용한 적이 있는 카드인 경우는 카메라를 사용하기 전에 SD 메모리 카드를 포맷해야 합니다.

포맷이란 이미지 데이터를 기록할 수 있는 상태로 처리하는 것입니다.



주의

이미지가 기록되어 있는 카드를 포맷하면 내용이 모두 지워져버립니다.

카드를 포맷하려면 다음과 같이 조작합니다.

1

셋 업 메뉴를 표시합니다.

- 조작 순서는 P.135를 참조합니다.

2

▼ 버튼을 눌러 [포맷 [카드]]를 선택하고 ► 버튼을 누릅니다.

- 포맷 확인 화면이 나타납니다.

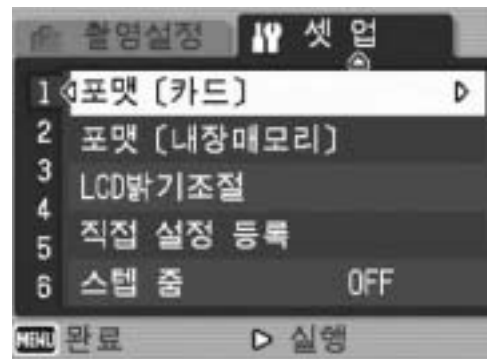

3

◀▶ 버튼을 눌러 [YES]를 선택한 다음, MENU/OK 버튼을 누릅니다.

- 포맷을 시작합니다. 포맷이 완료되면 셋 업 메뉴로 돌아갑니다.
- SD 메모리 카드가 들어있지 않을 경우에는 메시지가 표시됩니다. 일단 전원을 끄고 나서 SD 메모리 카드를 삽입하고 다시 포맷 조작을 합니다.

4

MENU/OK 버튼을 누릅니다.



삭제로 부터 이미지 보호

- SD 메모리 카드의 쓰기방지 스위치를 “LOCK” 으로 하면 실수로 삭제하거나 포맷하는 것을 방지할 수 있습니다. (P.27)
- 카드의 잠금을 해제(스위치를 원래 위치로 돌리면)하면 카드의 이미지를 삭제하거나 포맷할 수 있습니다.

내장 메모리 포맷 (포맷 [내장메모리])

[내장메모리를 포맷해주십시오.]라는 에러 메시지가 표시되면 내장 메모리를 포맷해야 합니다.



주의

내장 메모리의 포맷은 메모리에 기록된 모든 데이터를 삭제합니다. 내장 메모리에 삭제하고 싶지 않은 이미지가 있는 경우는 내장 메모리를 포맷하기 전에 SD 메모리 카드로 이미지를 복사합니다. (P.123)

내장 메모리를 포맷하려면 다음과 같이 조작합니다.

1

셋 업 메뉴를 표시합니다.

- 조작 순서는 P.135를 참조합니다.

2

▼ 버튼을 눌러 [포맷 [내장메모리]]를 선택한 다음 ► 버튼을 누릅니다.

- 포맷 확인 화면이 나타납니다.

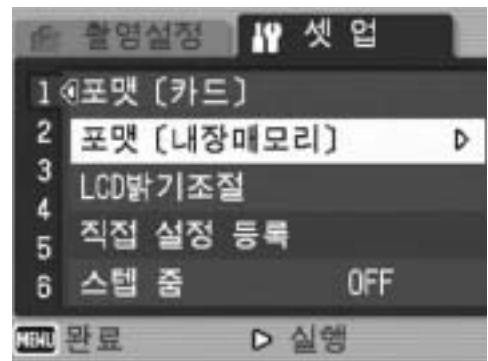

3

◀▶ 버튼을 눌러 [YES]를 선택한 다음, MENU/OK 버튼을 누릅니다.

- 포맷을 시작합니다. 포맷이 완료되면 셋 업 메뉴로 돌아갑니다.

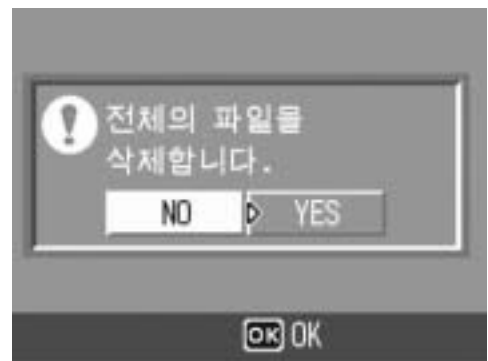

5

카메라 설정 변경

4

MENU/OK 버튼을 누릅니다.

LCD 모니터의 밝기 조절 (LCD밝기조절)

LCD 모니터의 밝기를 조정하려면 다음과 같이 조작합니다.

- 1** 셋업 메뉴를 표시합니다.
 - 조작 순서는 P.135를 참조합니다.
- 2** ▼ 버튼을 눌러 [LCD밝기조절]을 선택하고 ▶ 버튼을 누릅니다.
 - 밝기 조절 화면이 나타납니다.

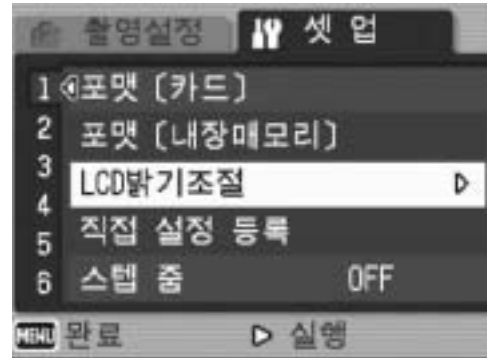

- 3** ▲▼ 버튼을 눌러 밝기를 조절합니다.
 - LCD 밝기 조절 바의 슬라이더를 아래로 내리면 LCD 모니터가 어두워지고 위로 올리면 밝아집니다. 슬라이더를 바를 따라 이동시키면 LCD 모니터의 밝기가 변합니다.



- 4** 원하는 밝기가 되면 MENU/OK 버튼을 누릅니다.
 - 화면이 셋업 메뉴로 돌아갑니다.
- 5** MENU/OK 버튼을 누릅니다.

주의 -----
카메라에 LCD 뷰파인더를 부착한 경우는 LCD 모니터의 밝기를 조절할 수 없습니다.

💡 DISP. 버튼을 사용하여 밝기 조절-----
촬영 시에 DISP. 버튼을 계속 누르고 있으면 LCD 밝기가 최대로 됩니다. 밝기를 최대로 하여 DISP. 버튼을 계속 누르고 있으면 [LCD밝기조절]에서 설정한 밝기로 되돌아갑니다.

사용자 설정 등록 (직접 설정 등록)

직접 설정 기능은 원하는 설정으로 간단하게 촬영할 수 있습니다. 직접 설정은 두 종류를 등록할 수 있습니다. MY1 또는 MY2에 모드 다이얼을 설정하면, 각각 [설정1] 또는 [설정2]에 설정된 설정으로 촬영할 수 있습니다. (P.76)

현재 카메라 설정을 직접 설정에 등록하려면 다음 순서를 따르십시오.

1 직접 설정으로 등록할 설정값으로 카메라 설정을 변경합니다.

2 셋업 메뉴를 표시합니다.

- 조작 순서는 P.135를 참조합니다.

3 ▼ 버튼을 눌러 [직접 설정 등록]을 선택하고 ► 버튼을 누릅니다.

- 확인 메시지가 나타납니다.

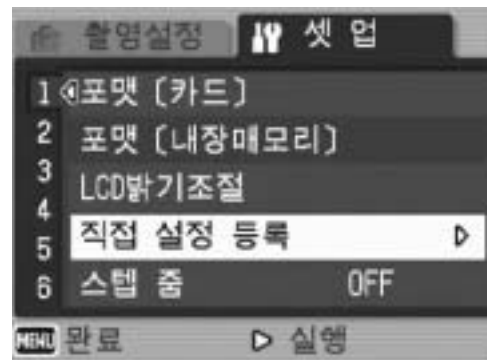

4 [설정1] 또는 [설정2]를 선택한 다음 MENU/OK 버튼을 누릅니다.

- 현재 카메라 설정이 등록되고 셋업 메뉴가 다시 표시됩니다.
- 등록하고 싶지 않으면 DISP. 버튼을 누릅니다.

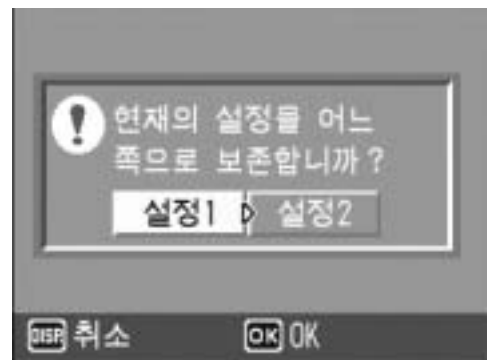

5 MENU/OK 버튼을 누릅니다.

직접 설정 기능으로 저장되는 설정

촬영 모드 (📷/P/A/M/SCENE/📷)

화질·사이즈

포커스

수동 초점에서 사용되는 초점 거리

측광방식

연속촬영

노출보정

음성지원 촬영

날짜 출력

화이트 밸런스

ISO 설정

손떨림 보정

줌 위치

매크로

플래쉬

셀프타이머

DISP. 모드

스텝 줌

디지털 줌 전환

촬영 아이콘 확대

스텝 줌의 설정 변경 (스텝 줌)

스텝 줌은 광학 줌의 초점 거리를 5단계(35 mm 카메라 환산, 24, 28, 35, 50, 72 mm 해당)로 고정할 수 있습니다.

사용할 수 있는 설정

ON (스텝 줌 적용)

OFF (스텝 줌 해제) *기본 설정

스텝 줌을 설정하려면 다음 단계를 따라 주십시오.

1 셋업 메뉴를 표시합니다.

• 조작 순서는 P.135를 참조합니다.

2 ▼ 버튼을 눌러 [스텝 줌]을 선택하고 ► 버튼을 누릅니다.

3 ▲▼ 버튼을 눌러 원하는 설정을 선택합니다.

4 MENU/OK 버튼 또는 ◀ 버튼을 누른 다음, MENU/OK 버튼을 누르십시오.

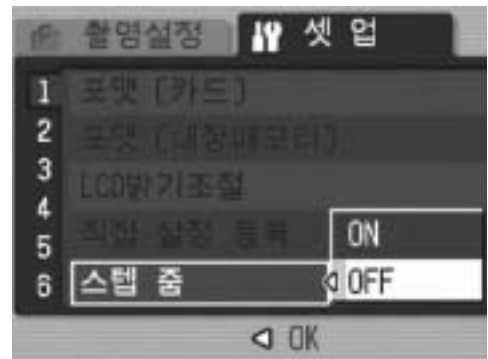

메모

와이드 변환 렌즈를 사용할 때 광학 줌으로 사용할 수 있는 초점 길이는 19, 22, 28, 40 및 57 mm입니다.

ISO 자동고감도 설정 변경 (ISO 자동고감도)

촬영 설정 메뉴의 [ISO감도설정]에서 ISO 설정의 [AUTO-HI](자동고감도)(P.104)의 ISO 최대치를 변경할 수 있습니다.

사용할 수 있는 설정

AUTO 400 *기본 설정

AUTO 800

AUTO1600

고감도 설정을 바꾸려면 다음과 같이 조작하십시오.

1 셋업 메뉴를 표시합니다.

- 조작 순서는 P.135를 참조합니다.

2 ▼ 버튼을 눌러 [ISO 자동고감도]를 선택하고 ► 버튼을 누릅니다.

3 ▲▼ 버튼을 눌러 원하는 설정을 선택합니다.

4 MENU/OK 버튼 또는 ◀ 버튼을 누른 다음, MENU/OK 버튼을 누르십시오.

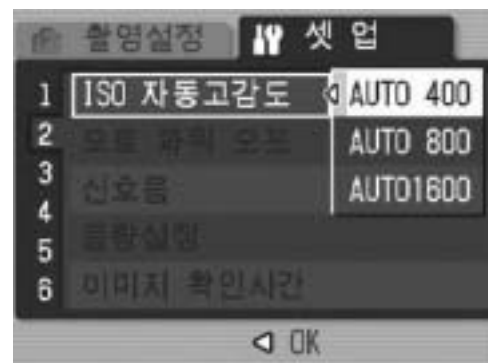

메모

높은 감도로 촬영된 이미지는 거칠게 나타날 수도 있습니다.

5

카메라
설정
표지

자동 전원 끄기 설정 변경 (오토 파워 오프)

설정된 시간내에 카메라 버튼을 누르는 조작을 하지 않으면 절전을 위해 자동적으로 전원이 꺼집니다(오토 파워 오프).

기본설정으로 오토 파워 오프는 1분으로 설정되어 있습니다만 이 설정을 변경할 수 있습니다.

사용할 수 있는 설정

OFF (오토 파워 오프 해제)

1분 *기본 설정

5분

30분

오토 파워 오프의 설정을 바꾸려면 다음과 같이 조작합니다.

1 셋업 메뉴를 표시합니다.

- 조작 순서는 P.135를 참조합니다.

2 ▼ 버튼을 눌러 [오토 파워 오프]를 선택하고 ► 버튼을 누릅니다.

3 ▲▼ 버튼을 눌러 원하는 설정을 선택합니다.

4 MENU/OK 버튼 또는 ◀ 버튼을 누른 다음, MENU/OK 버튼을 누르십시오.

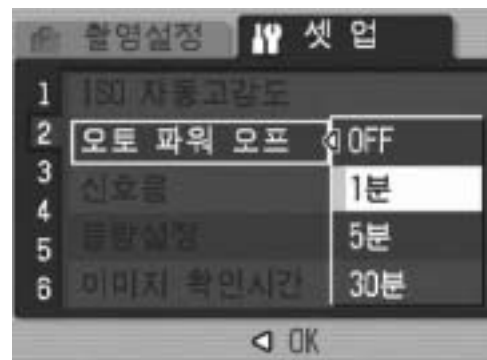

메모

- 오토 파워 오프로 카메라가 꺼진 후에 카메라를 다시 사용하려면 POWER 버튼을 눌러 카메라를 다시 켭니다. 카메라의 재생 모드에서 ►(재생) 버튼을 1초 이상 눌러도 카메라를 켤 수 있습니다.
- 오토 파워 오프는 컴퓨터나 프린터와 연결되어 있을 때는 작동하지 않습니다.
- 인터벌 촬영 시에는 [오토 파워 오프]는 설정이 무효가 되며 작동하지 않습니다.

비프음의 설정 변경 (신호음)

조작 중 카메라는 4가지 종류의 소리를 냅니다: 시작음, 셔터음, 초저음, 경고음.

- 시작음 : 카메라의 전원을 켜올 때 납니다.
- 셔터음 : 셔터 버튼을 눌렀을 때 납니다.
- 초저음 : 셔터 버튼을 누르고 카메라가 피사체에 초점을 맞출 때 납니다.
- 경고음 : 실행할 수 없는 조작을 나타내는 오류음입니다.

사용할 수 있는 설정

전체 (모든 소리 설정) *기본 설정

셔터음 (셔터음과 경고음에만 해당)

신호음의 설정을 변경하려면 다음과 같이 조작합니다.

1 셋업 메뉴를 표시합니다.

- 조작 순서는 P.135를 참조합니다.

2 ▼ 버튼을 눌러 [신호음]을 선택하고 ► 버튼을 누릅니다.

3 ▲▼ 버튼을 눌러 원하는 설정을 선택합니다.

4 MENU/OK 버튼 또는 ◀ 버튼을 누른 다음, MENU/OK 버튼을 누르십시오.

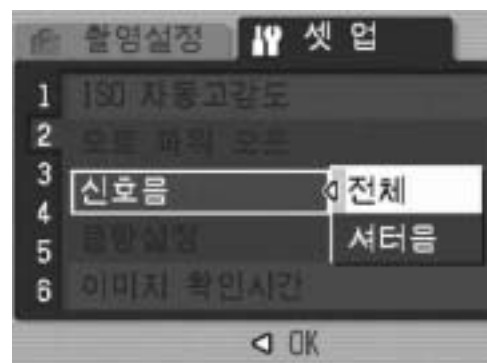

5

카메라
설정
표준
설정

신호음의 음량 변경 (음량설정)

신호음을 변경할 수 있습니다.

사용할 수 있는 설정

□□□ (음소거)

■□□ (소)

■■□ (중) *기본 설정

■■■ (대)

신호음의 음량을 변경하려면 다음과 같이 조작합니다.

1 셋 업 메뉴를 표시합니다.

- 조작 순서는 P.135를 참조합니다.

2 ▼ 버튼을 눌러 [음량설정]을 선택하고 ► 버튼을 누릅니다.

3 ▲▼ 버튼을 눌러 원하는 설정을 선택합니다.

4 MENU/OK 버튼 또는 ◀ 버튼을 누른 다음, MENU/OK 버튼을 누르십시오.



이미지 확인시간 변경 (이미지 확인시간)

셔터 버튼을 누른 직후에 촬영한 스틸 이미지를 확인하기 위해 표시됩니다. 이미지 확인 시간은 구입시에는 0.5초로 설정되어 있지만 변경할 수 있습니다.

사용할 수 있는 설정

OFF (이미지 확인 시간 설정하지 않음)

0.5초 *기본 설정

1초

2초

3초

30초

이미지 확인 시간을 변경하려면 다음과 같이 조작합니다.

1 셋업 메뉴를 표시합니다.

- 조작 순서는 P.135를 참조합니다.

2 ▼ 버튼을 눌러 [이미지 확인시간]을 선택하고 ► 버튼을 누릅니다.

3 ▲▼ 버튼을 눌러 원하는 설정을 선택합니다.

4 MENU/OK 버튼 또는 ◀ 버튼을 누른 다음, MENU/OK 버튼을 누르십시오.

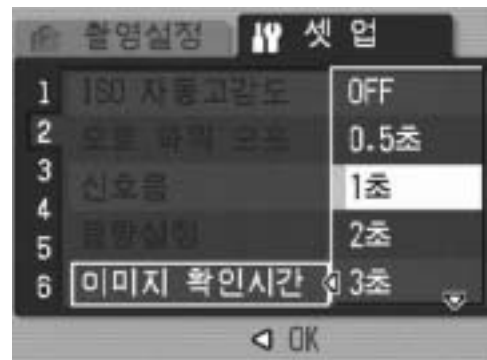

주의

[이미지 확인시간]을 0.5초로 설정한 경우에는 이미지가 표시되는 동안 줌 바 등의 마크도 표시됩니다.



메모

이미지를 충분히 확인할 수 있도록 이미지 확인 시간을 [30초]로 설정하면 편리합니다. LCD 뷰파인더를 사용할 때 특히 유용합니다. 이미지 확인 시간을 [30초]로 설정해도 셔터 버튼을 반누름하면 촬영 모드로 돌아가 사진을 촬영할 수 있습니다.

ADJ 레버에 기능 할당 (ADJ 레버설정)

ADJ 레버에 기능을 등록하면 촬영 설정 메뉴를 표시하지 않아도 간단한 조작으로 촬영에 관한 여러 가지 설정화면을 표시할 수 있습니다.

[ADJ 레버설정1] ~ [ADJ 레버설정4]에 ADJ 레버를 눌러 활성화할 수 있는 카메라 기능을 할당할 수 있습니다.

사용할 수 있는 설정		참조
OFF	*[ADJ 레버설정4]의 기본 설정	-
노출보정	*[ADJ 레버설정1]의 기본 설정	P.100
WHT.BAL.	*[ADJ 레버설정2]의 기본 설정	P.101
ISO	*[ADJ 레버설정3]의 기본 설정	P.104
화질		P.80
포커스		P.83
화상설정		P.91
측광방식		P.86
연사촬영		P.87
AUTO BKT		P.93
음성부착		P.98

[ADJ 레버설정1] ~ [ADJ 레버설정4]에 기능을 할당하려면 다음 단계를 따르십시오.

- 1** 셋업 메뉴를 표시합니다.
 - 조작 순서는 P.135를 참조합니다.
- 2** ▼ 버튼을 눌러 [ADJ 레버설정1], [ADJ 레버설정2], [ADJ 레버설정3], [ADJ 레버설정4] 중에서 하나를 선택한 다음 ► 버튼을 누릅니다.
- 3** ▲▼ 버튼을 눌러 원하는 설정을 선택합니다.
- 4** MENU/OK 버튼 또는 ◀ 버튼을 누른 다음, MENU/OK 버튼을 누르십시오.

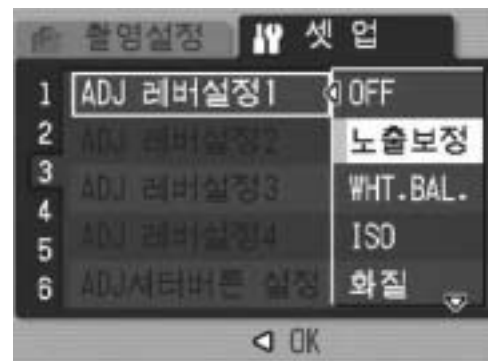

메모 -----

ADJ. 모드에 대한 자세한 정보는 P.64를 참조하십시오.

셔터 버튼 설정 변경 (ADJ셔터버튼 설정)

ADJ. 모드(☞ P.64)에서는 일반적으로 MENU/OK 버튼 또는 ADJ. 레버를 누르면 설정을 확정할 수 있습니다.

[ADJ셔터버튼 설정]을 [ON]으로 설정한 경우는, 셔터 버튼을 반누름해도 설정을 확정할 수 있습니다.

사용할 수 있는 설정	참조
ON	MENU/OK 버튼 또는 셔터 버튼을 반누름하여 설정을 확정할 수 있습니다.
OFF *기본 설정	MENU/OK 버튼을 눌러 설정을 확정합니다.

셔터 버튼 설정을 변경하려면 다음과 같이 조작합니다.

1 셋업 메뉴를 표시합니다.

- 조작 순서는 P.135를 참조합니다.

2 ▼ 버튼을 눌러 [ADJ셔터버튼 설정]을 선택하고 ► 버튼을 누릅니다.

3 ▲▼ 버튼을 눌러 원하는 설정을 선택합니다.

4 MENU/OK 버튼 또는 ◀ 버튼을 누른 다음, MENU/OK 버튼을 누르십시오.

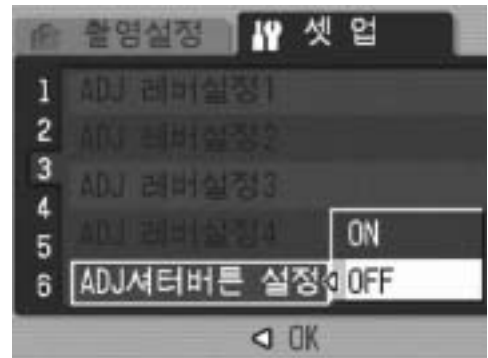

기능 버튼에 기능 할당 (기능버튼 설정)

기능이 Fn(기능) 버튼에 할당된 경우는, 자동 초점 또는 수동 초점의 전환, 노출 고정과 같은 할당된 기능을 Fn(기능) 버튼을 누르기만 하면 간단히 실행할 수 있습니다. 촬영 설정 메뉴를 표시하지 않고도 할당된 기능의 설정 화면을 표시할 수도 있습니다.

사용할 수 있는 설정	참조
OFF	-
AF/MF *기본 설정	P.69
AE고정	P.70
노출보정	P.100
WHT.BAL.	P.101
ISO	P.104
화질	P.80
포커스	P.83
화상설정	P.91
측광방식	P.86
연사촬영	P.87
AUTO BKT	P.93
음성부착 (음성지원 촬영)	P.98

5

카메라 설정 변경

Fn(기능) 버튼에 기능을 할당하려면 다음 단계를 따릅니다.

- 1** 셋업 메뉴를 표시합니다.
 - 조작 순서는 P.135를 참조합니다.
- 2** ▼ 버튼을 눌러 [기능버튼 설정]을 선택하고 ► 버튼을 누릅니다.
- 3** ▲▼ 버튼을 눌러 원하는 설정을 선택합니다.
- 4** MENU/OK 버튼 또는 ◀ 버튼을 누른 다음, MENU/OK 버튼을 누르십시오.

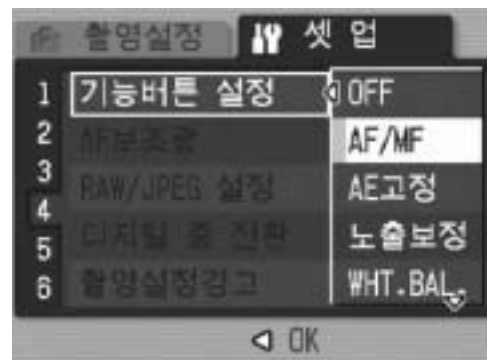

메모 -----

Fn(기능) 버튼 사용에 관한 정보는 P.67를 참조하십시오.

AF 보조광 설정 변경 (AF보조광)

자동 초점으로 촬영할 경우 AF 보조광을 사용할 지의 여부를 설정할 수 있습니다.

[AF보조광]을 [ON]으로 설정하면, AF 보조광이 촬영 중에 필요에 따라 켜지며 자동 초점 거리를 측정합니다.

AF 보조광 설정을 변경하려면 다음과 같이 조작합니다.

1 셋업 메뉴를 표시합니다.

- 조작 순서는 P.135를 참조합니다.

2 ▼ 버튼을 눌러 [AF보조광]을 선택한 다음, ► 버튼을 누릅니다.

3 ▲▼ 버튼을 눌러 원하는 설정을 선택합니다.

4 MENU/OK 버튼 또는 ◀ 버튼을 누른 다음, MENU/OK 버튼을 누르십시오.



메모

- [AF보조광]을 [ON]으로 설정하면, 어두운 곳에서 촬영할 경우나, 카메라가 자동 초점 거리를 계산하기 어려운 경우에 AF 보조광이 켜집니다.
- 셔터 버튼을 끝까지 누르면 [AF보조광]을 [ON]으로 설정해도, 어두운 곳에서 촬영을 한다해도 AF 보조광은 켜지지 않을 수 있습니다.

RAW 모드의 JPEG 이미지 설정 변경 (RAW/JPEG 설정)

[화질·사이즈]를 RAW 모드(☞ P.80)로 촬영할 경우, RAW 형식 파일(.DNG 파일)과 관련된 JPEG 파일도 동시에 기록됩니다. 이 JPEG 파일의 화질 및 이미지 크기를 변경할 수 있습니다.

사용할 수 있는 설정	참조
고화질 *기본 설정	화질: Fine 모드 이미지 크기: RAW 형식 파일과 같은 크기가 기록됩니다.
표준	화질: Normal 모드 이미지 크기: RAW 형식 파일과 같은 크기가 기록됩니다.
N640	[화질·사이즈]에서 [N640](☞ P.80)과 같은 화질, 이미지 크기로 기록됩니다.

JPEG 파일의 화질 및 이미지 크기를 변경하려면, 다음 단계를 따릅니다.

- 1** 셋업 메뉴를 표시합니다.
 - 조작 순서는 P.135를 참조합니다.
- 2** ▼ 버튼을 눌러 [RAW/JPEG 설정]을 선택하고 ► 버튼을 누릅니다.
- 3** ▲▼ 버튼을 눌러 원하는 설정을 선택합니다.
- 4** MENU/OK 버튼 또는 ◀ 버튼을 누른 다음, MENU/OK 버튼을 누르십시오.



메모 -----
 [화질·사이즈]가 [RAW3:2]일 경우, [RAW/JPEG 설정]을 [N640]으로 설정하면 JPEG 이미지의 상하에 검은 테두리가 추가됩니다.

자동 크기조절 줌 이용 (디지털 줌 전환)

이 기능은 촬영한 이미지를 자르기하여 촬영 이미지로 저장할 수 있습니다. 일반적인 디지털 줌은 설정된 배율로 이미지의 한 부분을 확대합니다. 자동조절 줌은 화상의 잘라낸 부분을 저장하므로 화질이 떨어지지 않습니다. 하지만 이미지 크기는 조금 작아질 수 있습니다. 이미지 저장 크기는 자동조절 줌 배율에 따라 달라집니다. 이 기능은 [화질·사이즈]가 3648 × 2736으로 설정된 경우에만 사용할 수 있습니다. (P.80)

사용할 수 있는 설정

사용할 수 있는 설정	참조
보통	[화질·사이즈]에 설정된 이미지 크기로 이미지를 기록합니다.
자동조절 (자동으로 크기조절)	자동으로 크기조절을 한 다음 이미지를 저장합니다.



메모

[화질·사이즈]가 3648 × 2736 이외로 설정되었을 때에만 디지털 줌을 사용할 수 있습니다.

줌 배율 및 기록된 이미지 크기

줌 배율	이미지 크기
3.0배	3648 × 2736 (10M)
3.0 × 약 1.1배	3264 × 2448 (8M)
3.0 × 약 1.4배	2592 × 1944 (5M)
3.0 × 약 1.8배	2048 × 1536 (3M)
3.0 × 약 2.9배	1280 × 960 (1M)
3.0 × 약 5.7배	640 × 480 (VGA)

1

셋 업 메뉴를 표시합니다.

- 조작 순서는 P.135를 참조합니다.

2

▼ 버튼을 눌러 [디지털 줌 전환]을 선택하고 ► 버튼을 누릅니다.

3 ▲▼ 버튼을 눌러 [자동조절]을 선택합니다.

4 MENU/OK 버튼 또는 ◀ 버튼을 누른 다음, MENU/OK 버튼을 누르십시오.

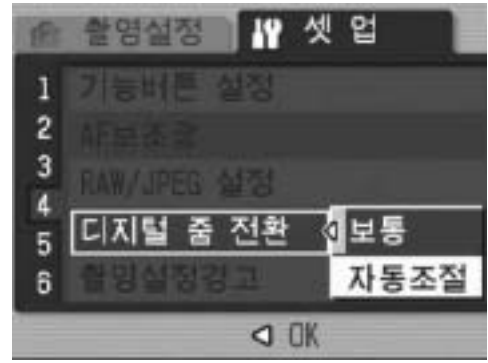

5 [M] (망원) 버튼을 계속 눌러 줌 바를 최대배율까지 가게 한 다음, 해제 버튼에서 잠시 손을 떼 후, 다시 [M] (망원) 버튼을 누릅니다.

- [M] (망원) 버튼을 누르면 한 단계씩 이미지 크기를 변경하고 이미지를 저장합니다.
- 이미지가 기록되는 크기는 줌 바 위에 표시됩니다.



주의 -----

- 이 기능은 연속 설정으로 촬영할 때나 장면 모드가 [경사 보정 모드]로 설정되었을 때는 사용할 수 없습니다. 만일 이 상황에서 [자동조절]이 설정되면 그 대신 디지털 줌이 적용됩니다.
- 이 기능은 [화질·사이즈]가 RAW 모드로 설정된 경우에는 사용할 수 없습니다.

설정 변경의 경고 표시 (촬영설정경고)

다음 기능의 초기설정을 변경한 경우 변경한 기능의 아이콘을 깜박이거나 카메라를 켤 때 약 몇 초 간 경고 메시지를 표시하도록 설정할 수 있습니다.

화이트 밸런스, 포커스, ISO 설정, 노출보정 아이콘이 깜박일 때 카메라 버튼을 조작하면 아이콘이 켜집니다. 경고 메시지의 표시 중에 카메라 버튼을 조작하면 메시지가 사라집니다.

사용할 수 있는 설정

ON (경고 사용) *기본 설정

OFF (경고 사용하지 않음)

경고 설정을 변경하려면 다음 단계를 따라 주십시오.

1 셋업 메뉴를 표시합니다.

- 조작 순서는 P.135를 참조합니다.

2 ▼ 버튼을 눌러 [촬영설정경고]를 선택하고 ► 버튼을 누릅니다.

3 ▲▼ 버튼을 눌러 원하는 설정을 선택합니다.

4 MENU/OK 버튼 또는 ◀ 버튼을 누른 다음, MENU/OK 버튼을 누르십시오.



5

카메라
설정
표지

아이콘 확대 표시 (촬영 아이콘 확대)

표준 마크 표시(☞ P.59)에서는 다음 아이콘이 확대됩니다.

플래쉬, 매크로 촬영, 셀프타이머, 화이트 밸런스, 포커스, 노출 보정, ISO 설정

아이콘이 크게 표시되면 다음 항목들이 표시되지 않습니다:

줌 바/초점 바, 날짜 출력, 이미지 설정

화면의 아이콘을 확대하려면 다음과 같이 조작합니다.

1 셋업 메뉴를 표시합니다.

- 조작 순서는 P.135를 참조합니다.

2 ▼ 버튼을 눌러 [촬영 아이콘 확대]를 선택하고 ► 버튼을 누릅니다.

3 ▲▼ 버튼을 눌러 원하는 설정을 선택합니다.

4 MENU/OK 버튼 또는 ◀ 버튼을 누른 다음, MENU/OK 버튼을 누르십시오.

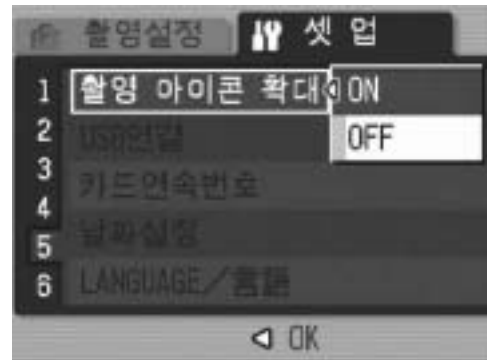

메모

표준 마크 표시(☞ P.59)의 화면에서만 아이콘을 확대할 수 있습니다. 히스토그램의 아이콘 화면(☞ P.59)에서는 확대할 수 없습니다.

USB 설정 변경 (USB연결)

소프트웨어를 사용하여 이미지를 컴퓨터로 전송하려면 소프트웨어에 따라 [USB연결] 설정을 변경합니다.

셋업 메뉴에서 [USB연결]을 [큰 수용량]으로 설정하면 동봉된 소프트웨어 또는 USB 드라이버를 설치하지 않고 USB 케이블을 사용하여 카메라에서 컴퓨터로 이미지를 전송할 수 있습니다.

소프트웨어를 사용하여 전송	[USB연결] 설정
소프트웨어를 사용하는 대신 컴퓨터는 카메라의 SD 메모리 카드나 내장 메모리를 드라이브로 인식합니다.	큰 수용량* *기본 설정
RICOH Gate La	큰 수용량/오리지날* *기본 설정 (두 설정 중 하나를 사용할 수 있습니다.)
Auto Document Link	오리지날

* Windows 98SE의 경우 [USB연결]을 [오리지날]로 설정합니다.
[오리지날]로 설정한 경우 전송 가능한 최대 SDHC 메모리 카드 크기는 4GB입니다.



주의

- [USB연결]을 [큰 수용량]으로 설정하면 카메라의 이미지를 삭제할 수 없습니다.
- 큰 수용량 모드를 통해 연결되었을 때 컴퓨터에서 SD 메모리 카드나 내장 메모리를 포맷하지 마십시오. 반드시 카메라를 사용하여 포맷하십시오.
- 큰 수용량 모드에서 연결되어 있을 때는 USB 케이블을 분리하기 전에 연결을 중지하십시오.
- 카메라에 삽입된 SD 메모리 카드의 이미지를 컴퓨터로 전송하는 도중 연결을 중지하지 않고 USB 케이블을 분리하면 파일이 제대로 전송되지 않습니다.
또한 이 카메라에서는 내장 메모리로 전송할 수 없습니다.

USB 설정을 변경하려면 다음과 같이 조작합니다.

1 셋업 메뉴를 표시합니다.

• 조작 순서는 P.135를 참조합니다.

2 ▼ 버튼을 눌러 [USB연결]을 선택하고 ► 버튼을 누릅니다.

3 ▲▼ 버튼을 눌러 원하는 설정을 선택합니다.

4 MENU/OK 버튼이나 ◀ 버튼을 누른 다음에 MENU/OK 버튼을 누르십시오.



메모 -----

USB 케이블을 이용해서 카메라로부터 컴퓨터로 이미지를 다운로드 하는 방법은 P.179~183를 참고하십시오.

파일명의 설정 변경 (카드연속번호)

촬영한 스틸 이미지에는 자동으로 파일 번호가 할당되어 내장 메모리나 SD 메모리 카드에 기록됩니다.

SD 메모리 카드를 교체했을 때의 파일 번호를 이전 카드의 연결번호로 할 것인지의 여부를 설정할 수 있습니다.

사용할 수 있는 설정	
ON (연속번호) *기본 설정	촬영한 스틸 이미지에 R0010001.jpg ~ R9999999.jpg의 “R” 뒤에 7자리의 번호가 붙은 파일명이 자동으로 할당됩니다. 이 설정은 다음 카드로 파일 번호가 계속됩니다.
OFF (연속번호로 하지 않음)	각 SD 메모리 카드에 RIMG0001.jpg ~ RIMG9999.jpg의 파일 번호가 할당됩니다. 파일 번호가 RIMG9999에 도달하면 카드에 더 이상 데이터를 기록할 수 없습니다.

파일명 설정을 변경하려면 다음과 같이 조작합니다.

1 셋업 메뉴를 표시합니다.

- 조작 순서는 P.135를 참조합니다.

2 ▼ 버튼을 눌러 [카드연속번호]를 선택하고 ► 버튼을 누릅니다.

3 ▲▼ 버튼을 눌러 원하는 설정을 선택합니다.

4 MENU/OK 버튼 또는 ◀ 버튼을 누른 다음, MENU/OK 버튼을 누르십시오.





메모

- 내장 메모리에 데이터를 기록할 경우에는 항상 [카드연속번호]의 설정이 [OFF]인 경우와 마찬가지로 파일명이 붙여집니다.
- RICOH Gate La (P.181)를 사용해서 이미지를 컴퓨터에 전송할 때 전송 중인 파일은 이름이 변경되어 저장됩니다. 이 때 파일은 [카드연속번호] 설정이 [ON]인 경우에도 “RIMG****.jpg” (****는 숫자를 의미) 형식의 이름으로 저장됩니다.



주의

RIMG9999에 도달하면 더 이상 기록할 수 없습니다. 이럴 경우 SD 메모리 카드의 내용을 컴퓨터 또는 저장 장치 등으로 옮긴 다음 SD 메모리를 포맷합니다.

날짜와 시간 설정 (날짜설정)

스틸 이미지에 날짜나 시간을 넣어 촬영할 수 있습니다. 여기서는 셋 업 메뉴에서 날짜/시간을 설정하는 방법을 설명하고 있습니다.

- 1 셋 업 메뉴를 표시합니다.
 - 조작 순서는 P.135를 참조합니다.
- 2 ▼ 버튼을 눌러 [날짜설정]을 선택하고 ► 버튼을 누릅니다.

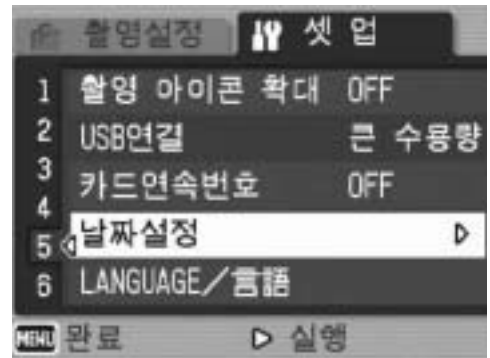

- 3 ▲▼◀▶ 버튼을 눌러 년, 월, 날짜와 시간을 설정합니다.
 - ▲▼ 버튼을 계속 눌러 설정을 빠르게 또는 느리게 할 수 있습니다.
 - ▶ 버튼을 누르면 다음 항목으로 넘어갑니다.



- 4 [포맷]에서 날짜와 시간 형식을 선택합니다.
- 5 화면의 정보를 확인하고 MENU/OK 버튼을 누릅니다.
 - 날짜와 시간이 설정되고 셋 업 메뉴로 돌아갑니다.



- 6 MENU/OK 버튼을 누릅니다.

- 메모** -----
- 카메라에서 배터리를 꺼내고 약 1주일 이상 지나면 시간 설정이 손실됩니다. 그럴 경우, 다시 설정해야 합니다.
 - 날짜 및 시간 설정을 유지하려면 두 시간 이상 전원이 남은 배터리를 카메라에 넣어 주십시오.

표시언어 변경 (LANGUAGE/言語)

화면에 표시되는 언어를 변경할 수 있습니다.
카메라를 구입한 지역에 따라 기본 설정이 달라집니다.

사용할 수 있는 설정

日本語 (일본어)

ENGLISH (영어)

DEUTSCH (독일어)

FRANÇAIS (프랑스어)

ITALIANO (이탈리아어)

ESPAÑOL (스페인어)

简体中文 (간자 중국어)

繁体中文 (번자 중국어)

한국어

표시언어를 바꾸려면 다음과 같이 조작합니다.

- 1** 셋 업 메뉴를 표시합니다.
 - 조작 순서는 P.135를 참조합니다.
- 2** ▼ 버튼을 눌러 [LANGUAGE/言語]를 선택하고 ► 버튼을 누릅니다.
 - 언어 선택 화면이 나타납니다.
- 3** ▲▼◀▶ 버튼을 눌러 원하는 설정을 선택합니다.
- 4** MENU/OK 버튼을 누릅니다.
 - 날짜와 시간이 설정되고 셋 업 메뉴로 돌아갑니다.
- 5** MENU/OK 버튼을 누릅니다.

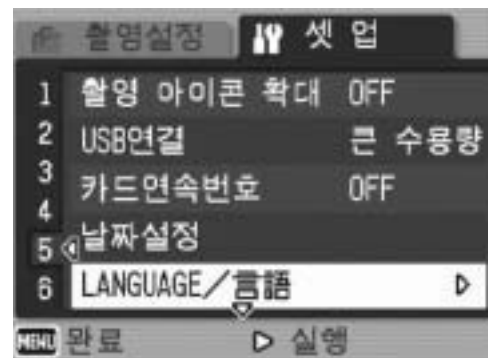

TV에서 재생 시의 재생 방법 변경 (비디오 출력모드)

AV 케이블로 텔레비전에 카메라를 접속하여 텔레비전 화면으로 스틸 이미지나 동영상을 볼 수 있습니다. (P.126)

이 카메라는 텔레비전과 기타 비디오 기기와 사용 시를 위해 NTSC 비디오 형식(한국 등 기타 국가/지역)으로 설정되어 있습니다. PAL 형식(유럽 지역과 기타)으로 사용할 때는 연결하기 전에 카메라를 PAL 형식으로 전환합니다.

카메라를 구입한 지역에 따라 기본 설정이 달라집니다.

사용할 수 있는 설정

NTSC

PAL

비디오 형식을 변경하려면 다음 단계를 따라 주십시오.

1 셋 업 메뉴를 표시합니다.

- 조작 순서는 P.135를 참조합니다.

2 ▼ 버튼을 눌러 [비디오 출력모드]를 선택하고 ▶ 버튼을 누릅니다.

3 ▲▼ 버튼을 눌러 원하는 설정을 선택합니다.

4 MENU/OK 또는 ◀ 버튼을 누릅니다.

- 비디오 형식이 설정되고 셋 업 메뉴로 돌아갑니다.

5 MENU/OK 버튼을 누릅니다.

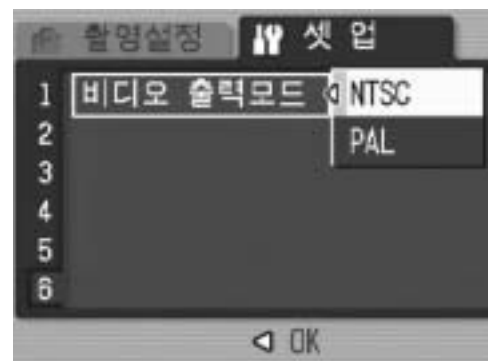

5

카메라
설정
편
집

6 컴퓨터에 이미지 다운로드

이 장에서 사용되는 화면 이미지는 컴퓨터의 운영체제에 따라 컴퓨터에 표시되는 이미지가 다를 수 있습니다.

Windows의 경우

Macintosh 사용자는 P.184를 참조하십시오.

이미지를 컴퓨터에 다운로드하기 위한 소프트웨어를 컴퓨터 설치합니다.

소프트웨어 설치에 컴퓨터로 이미지를 자동으로 다운로드하는데 필요합니다.



주의

카메라와 컴퓨터를 연결하기 전에 소프트웨어를 컴퓨터에 설치합니다.
(☞ P.170)

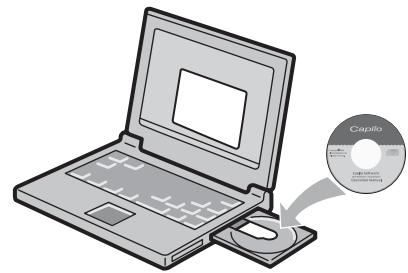

메모

- 카메라의 셋업 메뉴에서 [USB 연결]이 [큰 수용량]으로 설정되어 있을 경우에는 동봉된 어플리케이션이나 USB 드라이버 등을 설치하지 않아도 카메라의 파일을 볼 수 있습니다(☞ P.179). 구입 시의 설정은 [큰 수용량]입니다.
- 이미지를 카메라에서 컴퓨터에 다운로드하는 방법은 Caplio Software CD-ROM에 수록되어 있는 “소프트웨어 설명서”를 참조합니다. “소프트웨어 설명서”를 표시하는 방법은 P.168를 참조합니다.

Caplio Software CD-ROM 사용

컴퓨터의 CD-ROM 드라이브에 Caplio Software CD-ROM을 삽입하면 설치 화면이 자동으로 나타납니다.



항목 이름	설명	참조 페이지
소프트웨어 인스톨	카메라와 이미지를 취급하는데 필요한 소프트웨어를 설치할 수 있습니다.	P.170
DeskTopBinder Lite 설치	카메라와 이미지를 취급하는데 필요한 소프트웨어를 설치할 수 있습니다.	P.173
사용설명서 (소프트웨어편) 보기	클릭하면 “소프트웨어 설명서” (PDF)를 표시합니다.	P.168
CD-ROM 내용보기	클릭하면 CD-ROM에 포함된 파일 목록을 표시할 수 있습니다.	P.168
Adobe Digital imaging 홈페이지로 가기	Adobe Systems Inc.의 홈페이지를 표시합니다(인터넷에 연결된 경우).	-

[소프트웨어 인스톨]을 클릭하면: (P.170)

다음 소프트웨어가 설치됩니다:

소프트웨어	Windows		설명
	XP	98	
RICOH Gate La	O	O	이미지를 일괄 다운로드하는데 사용합니다.
Irodio Photo & Video Studio	O	O	촬영한 이미지를 표시 또는 편집하여 Video CD를 작성할 수 있습니다.
USB 드라이버	-	O	[USB연결]을 [오리지널]로 설정하여 카메라를 컴퓨터에 연결할 때 사용
WIA Driver	O	-	[USB연결]을 [오리지널]로 설정하여 카메라를 컴퓨터에 연결할 때 사용

XP: Windows XP/Vista

98: Windows 98SE/Me/2000



메모 -----

카메라에는 컴퓨터의 이미지를 표시하거나 편집할 수 있는 Irodio Photo & Video Studio 소프트웨어가 동봉되어 있습니다. Irodio Photo & Video Studio 사용법에 대해서는 표시되는 “도움말”을 참조하십시오. Irodio Photo & Video Studio에 관한 최신 정보는 Pixela Co., Ltd.의 웹 사이트(<http://www.pixela.co.jp/oem/ricoh/e/index.html>)를 참조하십시오.

[DeskTopBinder Lite 설치]를 클릭하면: (P.173)

다음 소프트웨어가 설치됩니다:

소프트웨어	Windows		설명
	XP	98	
DeskTopBinder Lite	○	○	비즈니스 문서를 관리하기 위한 소프트웨어입니다. 문서의 변경을 감시하는 Auto Document Link를 사용해서 카메라의 이미지를 DeskTopBinder Lite에 다운로드 할 수도 있습니다.
USB 드라이버	○	○	카메라와 컴퓨터를 연결할 때 사용합니다.
WIA Driver	○	-	이미지 다운로드에 사용합니다.

XP: Windows XP/Vista

98: Windows 98SE/Me/2000



주의 -----

DeskTopBinder Lite는 Windows 98은 지원하지 않지만 Windows 98SE는 지원합니다.



메모 -----

- DeskTopBinder Lite에 관한 자세한 내용은 DeskTopBinder Lite에 동봉된 시작 가이드, 셋업 가이드, Auto Document Link 가이드 및 도움말을 참조합니다.
- Auto Document Link 관련 정보는 Auto Document Link 가이드 를 참조하십시오.

[사용설명서(소프트웨어편) 보기]를 클릭하면:

Caplio Software CD-ROM의 “소프트웨어 설명서” (PDF 파일)를 컴퓨터 화면에 표시할 수 있습니다.

이미 컴퓨터에 Acrobat Reader를 설치했을 경우에는 [사용설명서(소프트웨어편) 보기]를 클릭합니다. PDF 파일을 보려면 Acrobat Reader를 설치해야 합니다. (P.175)

[CD-ROM 내용보기]를 클릭하면:

CD-ROM에 있는 파일과 폴더를 확인할 수 있습니다. CD-ROM에는 [소프트웨어 인스톨]을 클릭하여 설치되는 소프트웨어 이외에 다음 소프트웨어들도 들어 있습니다. 이 소프트웨어 제품은 Windows 환경에서 실행됩니다.

Acrobat Reader의 설치에 대해서는 P.175를 참조하십시오.



메모

- Acrobat Reader에 관한 자세한 내용은 Acrobat Reader의 도움말을 참조합니다.
- Irodio Photo & Video Studio만을 설치하려면 “Irodio Photo & Video Studio” 폴더의 “Irodio Photo & Video Studio.exe” 를 더블 클릭합니다.

Caplio Software CD-ROM 사용에 필요한 시스템 요구 사항

Caplio Software CD-ROM을 사용하려면 다음 환경이 필요합니다.

사용자의 컴퓨터나 컴퓨터 매뉴얼을 참조하십시오.

지원되는 운영체제	Windows 98 Second Edition Windows 2000 Professional Windows Me Windows XP Home Edition/Professional Windows Vista
CPU	Windows 98SE/2000/Me/XP: Pentium® III 500 MHz 이상 Windows Vista: Pentium® III 1 GHz 이상
메모리	Windows 98SE: 256 MB 이상 Windows 2000: 256 MB 이상 Windows Me: 256 MB 이상 Windows XP: 256 MB 이상 Windows Vista: 512 MB 이상
설치에 필요한 하드 드 라이브 공간	Windows 98SE: 160 MB 이상 Windows 2000: 160 MB 이상 Windows Me: 160 MB 이상 Windows XP: 160 MB 이상 Windows Vista: 160 MB 이상
디스플레이 해상도	1,024 × 768 화소 이상
디스플레이 컬러	65,000 색이상
CD-ROM 드라이브	위에 언급한 컴퓨터와 호환되는 CD-ROM 드라이브
USB 포트	위에 언급한 컴퓨터와 호환되는 USB 포트



주의

- 운영체제를 업그레이드한 컴퓨터의 경우 정상적으로 USB 기능이 작동하지 않아 지원되지 않을 수 있습니다.
- 패치나 서비스팩등의 운영체제의 변경에 따라 소프트웨어가 바르게 작동하지 않을 수가 있습니다.
- 확장 기능(PCI 버스 등)을 이용해서 증설한 USB 포트에 연결하는 것은 지원되지 않습니다.
- 허브 또는 기타 USB 장치와의 조합을 사용하면 소프트웨어가 바르게 작동하지 않을 수 있습니다.
- 동영상과 기타 큰 파일을 취급할 경우는 보다 큰 메모리 환경을 권장합니다.
- Windows 98SE를 사용할 경우는 [오리지날]로 설정해야 합니다.
(☞ P.157)

카메라와 이미지를 취급하기 위한 소프트웨어 설치

카메라를 컴퓨터에 연결하기 전에 필요한 소프트웨어를 컴퓨터에 먼저 설치해 주십시오.



주의

- 카메라와 컴퓨터가 연결([새 하드웨어 검색 마법사] 화면이 표시됨)된 상태라면, [취소]를 클릭하여 컴퓨터에서 카메라를 분리한 다음 컴퓨터에 소프트웨어를 설치합니다.
- 기존 모델의 CD-ROM에서 Caplio Software가 이미 설치되어 있는 경우는 새 소프트웨어를 설치하기 전에 먼저 설치한 소프트웨어를 삭제하라는 메시지가 표시됩니다. 메시지의 지시에 따라 기존의 소프트웨어를 삭제한 다음 새 소프트웨어를 설치하십시오. 기존 모델의 기능은 그대로 사용할 수 있습니다. DU-100이 설치된 경우는 Caplio Viewer(DU-10의 업그레이드 버전)로 교체됩니다. 메시지가 표시되기 전에 기존 소프트웨어가 삭제된 경우는 새 소프트웨어가 설치되더라도 Caplio Viewer는 설치되지 않습니다. (소프트웨어 삭제에 관해서는 P.176를 참조합니다.)
- Windows Vista, Windows XP, Windows 2000의 경우, 관리자 권한을 가진 사용자가 설치합니다.
- Ricoh Gate La는 네트워크와 호환되지 않습니다. 자립형(stand-alone) 어플리케이션으로 사용하십시오.

여기에서는 Windows XP의 화면을 보기로 사용합니다.

1

컴퓨터를 시작하고 CD-ROM 드라이브에 동봉된 Caplio Software CD-ROM을 삽입합니다.

Windows Vista 이외의 운영체제

- 설치 화면이 자동으로 나타납니다.

Windows Vista

- 자동 실행 화면이 자동으로 표시됩니다.
- [Run Autorun.exe]를 선택합니다. 설치 화면이 자동으로 나타납니다.



2 [소프트웨어 인스톨]을 클릭합니다.

Windows Vista 이외의 운영체제

- 잠시 후, [설치 언어 선택] 화면이 표시됩니다.

Windows Vista

- 사용자 계정 관리를 확인하는 화면이 나타납니다.
- 컴퓨터의 액세스 요구를 [허용]으로 선택합니다. 잠시 후, [설치 언어 선택] 화면이 표시됩니다.

3 사용 언어를 확인하고 [확인]을 클릭합니다.

- [Caplio Software InstallShield Wizard입니다.] 화면이 나타납니다.

4 [다음]을 클릭합니다.

- [대상 위치 선택] 화면이 나타납니다.



5 설치할 장소를 확인하고 [다음]을 클릭합니다.

- [프로그램 폴더 선택] 화면이 표시됩니다.



6 원하는 장소를 확인하고 [다음]을 클릭합니다.

- Irodio Photo & Video Studio의 설치 프로그램이 시작됩니다. 화면에 표시되는 메시지에 따라 Irodio Photo & Video Studio를 설치합니다. 사용자의 컴퓨터에 따라 화면이 표시될 때까지 시간이 걸릴 수도 있습니다.
- Irodio Photo & Video Studio의 설치가 완료되면 모든 소프트웨어 어플리케이션의 설치가 끝났음을 알리는 대화상자가 표시됩니다.



7 [완료]를 클릭합니다.

- Caplio Software의 설치가 완료되었음을 나타내는 대화상자가 표시됩니다.

8 [완료]를 클릭합니다.

9 컴퓨터를 다시 시작합니다.



메모 -----
소프트웨어를 컴퓨터에서 제거(삭제)할 수 있습니다. (☞ P.176)

DeskTopBinder Lite 설치

DeskTopBinder Lite는 비즈니스 문서 관리를 위한 소프트웨어입니다. 디지털 카메라로 촬영한 스틸 이미지 뿐만 아니라 스캔한 문서, 다른 어플리케이션으로 작성한 문서, 이미지 파일 등을 포함하는 다양한 문서들을 관리할 수 있습니다. 한 문서에 여러 형식으로 작성된 파일들을 저장할 수도 있습니다.

또한 문서의 변경을 감시하는 Auto Document Link를 사용하여 카메라에서 다운로드한 이미지를 DeskTopBinder Lite에 저장할 수도 있습니다.



메모

DeskTopBinder Lite사용하는 방법에 대해서는 DeskTopBinder Lite와 같이 설치된 설명서, 설치 가이드와 DeskTopBinder Lite-Auto Document Link 가이드를 참조합니다.



주의

- 카메라와 컴퓨터를 USB 케이블로 연결한 상태에서 소프트웨어를 설치하지 마십시오.
- 카메라와 컴퓨터가 연결([새 하드웨어 검색 마법사] 화면이 표시됨)된 상태라면, [취소]를 클릭하여 컴퓨터에서 카메라를 분리한 다음 컴퓨터에 소프트웨어를 설치합니다.
- Windows XP, Windows 2000의 경우, 관리자 권한을 가진 사용자가 설치합니다.
- DeskTopBinder Lite의 Auto Document Link를 사용하여 카메라에서 이미지를 다운로드하려면 DeskTopBinder Lite를 설치하기 전에 Caplio Software를 설치합니다. (☞ P.170) Auto Document Link를 사용하려면 Caplio Software에 들어있는 드라이버가 필요합니다.
- Auto Document Link의 감시 대상으로 [Caplio 디지털 카메라]가 설정된 경우는 카메라 메뉴의 [USB 연결]을 [오리지널]로 선택해 주십시오. (☞ P.157)

여기에서는 Windows XP의 화면을 보기로 사용합니다.

1

컴퓨터를 시작하고 CD-ROM 드라이브에 동봉된 Caplio Software CD-ROM을 삽입합니다.

- 설치 화면이 자동으로 나타납니다.



2 [DeskTopBinder Lite 설치]를 클릭합니다.

- 잠시 후, [Caplio Software S InstallShield Wizard입니다.] 화면이 표시됩니다.

3 [다음]을 클릭합니다.

- 잠시 후, [대상 위치 선택]화면이 표시됩니다.

4 설치할 장소를 확인하고 [다음]을 클릭합니다.

- [프로그램 폴더 선택] 화면이 표시됩니다.

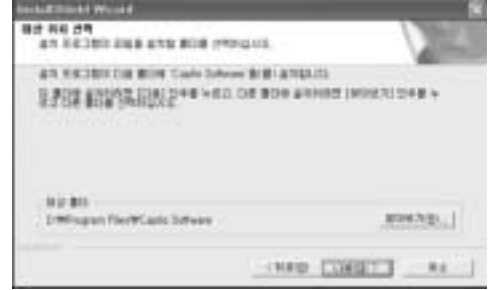

5 원하는 장소를 확인하고 [다음]을 클릭합니다.

6 [확인]을 클릭합니다.

7 [DeskTopBinder Lite]를 클릭합니다.

- DeskTopBinder Lite의 설치 프로그램을 시작합니다.
- 화면에 표시되는 메시지에 따라 DeskTopBinder Lite를 설치합니다.
- 디지털 ID를 확인하는 화면이 표시되면 [OK]를 클릭합니다.

주의 -----

- DeskTopBinder Lite는 버전이 다른 DeskTopBinder Lite, DeskTopBinder Professional, Job Binding과 함께 공존할 수 없습니다. DeskTopBinder Lite를 설치하기 전에 이들 어플리케이션을 먼저 삭제하십시오. 이전 버전의 어플리케이션에서 사용한 데이터는 DeskTopBinder Lite에서 저장 및 사용이 가능합니다. 그러나 이전 버전의 어플리케이션이 DeskTopBinder Professional일 경우는 일부 기능을 사용할 수 없습니다.
- DeskTopBinder Lite의 Auto Document Link에서 카메라의 이미지를 전송하려면, RICOH Gate La의 [옵션 설정] 화면에서 [USB접속 시 자동저장을 실시한다]의 체크를 해제합니다. (“소프트웨어 설명서”를 참조합니다.) 카메라에서 이미지를 캡처하기 전에 카메라의 [날짜설정] 옵션을 사용하여 날짜와 시간을 설정합니다. (P.161)
- 카메라를 연결하여 DeskTopBinder Lite를 연 상태에서 카메라를 꺾다면 컴퓨터를 재부팅합니다.

컴퓨터에 다른 소프트웨어 설치



주의

- 카메라와 컴퓨터를 USB 케이블로 연결한 상태에서 소프트웨어를 설치하지 마십시오.
- Windows Vista, Windows XP, Windows 2000의 경우, 관리자 권한을 가진 사용자가 설치합니다.

Acrobat Reader

Acrobat Reader는 설명서(PDF파일)을 표시하는데 필요한 소프트웨어입니다.

컴퓨터가 Windows이면 Acrobat Reader를 설치 할 수 있습니다. 이미 컴퓨터에 Acrobat Reader가 설치되어 있으면 설치 할 필요 없습니다.

1 컴퓨터를 시작하여 Caplio Software CD-ROM을 CD-ROM 드라이브에 넣습니다.

- 설치 화면이 자동으로 나타납니다.

2 [CD-ROM 내용보기]를 클릭합니다.

- CD-ROM에 목록된 파일을 볼 수 있습니다.

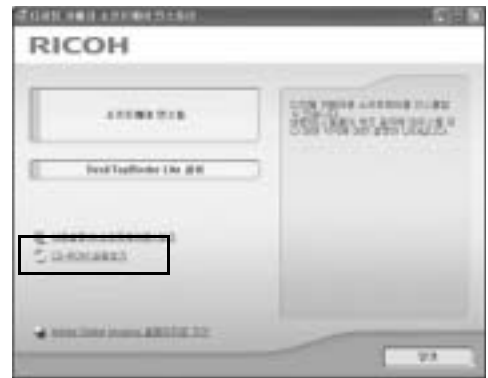

3 [Acrobat] 폴더를 더블 클릭합니다.

4 [Korean] 폴더를 더블 클릭합니다.

5 [ar505kor](ar505kor.exe)을 더블 클릭합니다.

- Windows Vista 사용자 계정 관리를 확인하는 화면이 나타납니다. [계속]을 클릭합니다.

6 표시된 메시지에 따라 조작하여 Acrobat Reader를 설치합니다.



주의

- Windows Vista, Windows 2000/XP의 경우는 소프트웨어를 제거하려면 관리자 권한이 필요합니다.
- 기타 프로그램을 사용 중이거나 저장하지 않은 데이터가 있을 경우에는 소프트웨어를 제거하기 전에 데이터를 저장하고 프로그램을 종료합니다.
- Irodio Photo & Video Studio와 DeskTopBinder Lite 둘 다 설치한 후에, 어느 하나만 삭제하면 카메라와 컴퓨터를 연결할 수 없는 경우가 있습니다. 이럴 경우는 [Caplio Software]와 [Caplio Software S]를 모두 삭제한 다음에 필요한 것만 다시 설치합니다.

Caplio Software

- 1** Windows의 작업 표시줄에 있는 [시작]을 클릭합니다.
- 2** [설정]-[제어판](XP의 경우도 [제어판])을 선택합니다.
- 3** [프로그램 추가/제거](Windows XP의 경우도 [프로그램 추가/제거]) 아이콘을 더블 클릭합니다.
- 4** [Caplio Software](DeskTopBinder Lite를 설치한 경우는 [Caplio Software S])를 선택하고 [변경/제거] 버튼을 클릭합니다.
- 5** 파일 삭제를 확인하고 [확인]을 클릭합니다.
 - [공유 파일이 있습니다.]라는 대화상자가 나타납니다.
- 6** [이 메시지를 다시 표시하지 마십시오.]를 선택하고 [예] 버튼을 클릭합니다.
 - 삭제 처리가 시작됩니다. 완료되면 표시된 창을 닫습니다.

- 1** Windows의 작업 표시줄에 있는 [시작]을 클릭합니다.
- 2** [설정]-[제어판](XP의 경우도 [제어판])을 선택합니다.
- 3** [프로그램 추가/제거](Windows XP의 경우도 [프로그램 추가/제거]) 아이콘을 더블 클릭합니다.
- 4** [Irodio Photo & Video Studio]를 선택하고 [변경/제거]를 클릭합니다.
- 5** 파일 삭제를 확인하고 [확인]을 클릭합니다.
 - 삭제 처리가 시작됩니다. 완료되면 표시된 창을 닫습니다.
- 6** 컴퓨터를 다시 시작합니다.

컴퓨터로 이미지 다운로드

RICOH Gate La 소프트웨어가 컴퓨터에 설치되면 카메라와 컴퓨터를 연결합니다.

사용하는 소프트웨어에 따라 카메라의 셋업 메뉴의 [USB연결]을 변경합니다. (☞ P.157)

1 카메라의 전원이 꺼져 있는지 확인합니다.

2 컴퓨터의 USB 포트에 USB 케이블을 연결합니다.

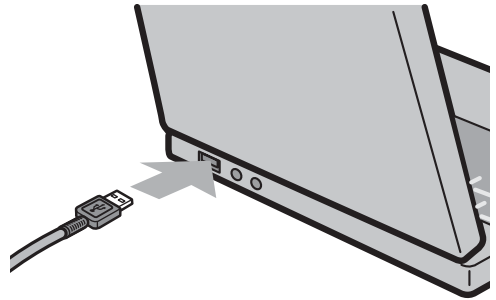

3 USB 케이블을 카메라의 USB 단자에 연결합니다.

- 카메라가 켜지면 컴퓨터가 자동으로 필요한 파일을 읽어들이습니다.

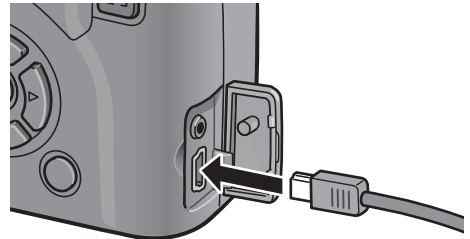

4 RICOH Gate La 시작되며 이미지 전송이 자동으로 시작됩니다.

5 이미지 전송이 완료되면 카메라와 컴퓨터를 분리합니다. (☞ P.183)



메모

- RICOH Gate La의 사용법에 대해서는 동봉된 CD-ROM에 들어있는 “소프트웨어 설명서” (PDF 파일)을 참조하십시오. (☞ P.165)
- 이미지 전송이 시작되지 않으면 컴퓨터를 재시작하고 단계 3 및 5를 다시 실행하십시오.

Caplio Software를 사용하지 않고 이미지 다운로드

소프트웨어를 사용하지 않고도 카메라의 이미지를 컴퓨터로 다운로드할 수 있습니다.

1 셋업 메뉴의 [USB연결]을 [큰 수용량]으로 변경합니다.
(☞ P.157)

2 카메라의 전원이 꺼져 있는 것을 확인합니다.

3 USB 케이블을 컴퓨터의 USB 포트에 연결합니다.

4 USB 케이블을 카메라의 USB 단자에 연결합니다.



Windows XP의 표시 예

- 카메라의 전원이 켜집니다.
- 카메라를 드라이브로서 인식하기 위해 필요한 파일이 자동으로 검출됩니다.
- 준비가 끝나면 [내 컴퓨터](Windows) 또는 데스크톱(Macintosh)에 드라이브로서 표시됩니다.

5 표시된 드라이브에서 원하는 장소로 파일을 복사합니다.

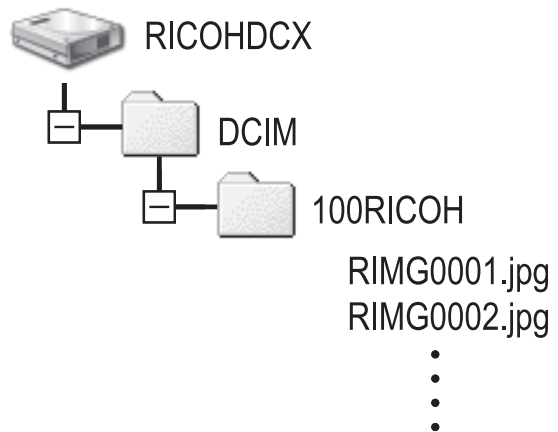

Windows XP의 표시 예

주의

- 이 카메라의 큰 수용량 모드는 Windows 98SE에서는 지원되지 않습니다. [오리지널]로 설정합니다. (☞ P.157)
- 이미지를 전송 중에는 카메라를 끄거나 USB 케이블을 분리하지 마십시오.
- 전송처에 같은 이름의 파일이 있을 경우에는 덮어쓰기가 됩니다. 덮어쓰기를 피하려면 다른 폴더에 전송하거나 전송처 폴더에 있는 파일명을 변경합니다.



메모 -----

SD 메모리 카드를 삽입하면 카드의 파일이 표시됩니다. 그렇지 않으면, 내장 메모리의 파일이 표시됩니다.



SD 메모리 카드에서 이미지 다운로드 -----

SD 메모리 카드에서 PC 카드 슬롯이나 카드 리더를 경유하여 컴퓨터에 이미지를 다운로드할 수 있습니다. PC 카드 슬롯과 카드 리더의 종류에 따라 SD 메모리 카드 사용 시에 메모리 카드 어댑터가 필요할 수 있습니다. PC 카드 슬롯에서 SD 메모리 카드를 사용할 수 있으면 메모리 카드 어댑터는 필요하지 않습니다.

- SD 메모리 카드의 이미지는 다음과 같은 형식으로 저장되어 있습니다.

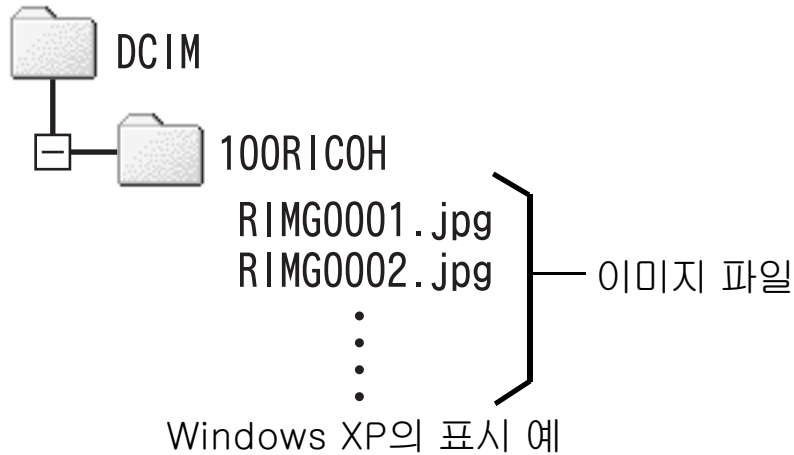

카드 리더

컴퓨터에 연결하여 카드의 내용을 읽을 수 있는 장치입니다. SD 메모리 카드를 직접 셋트할 수 있는 메모리 카드 대응형 외에도 다양한 종류의 카드와 호환되는 카드 리더도 있습니다.

컴퓨터의 운영체제 및 SD 메모리 카드 용량과 호환되는 카드 리더를 사용하십시오.



주의 -----

Windows Vista의 [사진 가져오기]를 사용하여 이미지를 다운로드할 경우에는 이 카메라를 표시할 수 없습니다.

Original Driver를 사용하여 이미지 다운로드

카메라의 [USB연결]이 [오리지널]로 되어 있으면 이미지를 다운로드 할 때 오리지널 드라이버가 사용됩니다. (Windows 98SE 또는 Auto Document Link 사용 시)

처음으로 컴퓨터에 카메라를 연결하기

Windows에서 처음으로 카메라와 컴퓨터를 USB 케이블로 연결하면 [새 하드웨어 검색 마법사] 화면이 표시됩니다. (Macintosh, Windows 98SE/2000에서는 나타나지 않음.)

여기에서는 Windows XP의 화면을 보기로 사용합니다.

1 [소프트웨어 자동으로 설치(권장)]를 선택합니다.



2 동봉된 Caplio Software CD-ROM을 컴퓨터의 CD-ROM 드라이브에 삽입합니다.

- WIA 드라이버의 설치가 자동으로 시작됩니다. [새 하드웨어 검색 마법사] 화면이 표시될 때, 이미 CD-ROM이 컴퓨터에 삽입되어 있는 경우는 [다음]을 클릭하여 설치를 시작합니다.

3 다음 화면이 표시되면 [다음] 버튼을 클릭합니다.

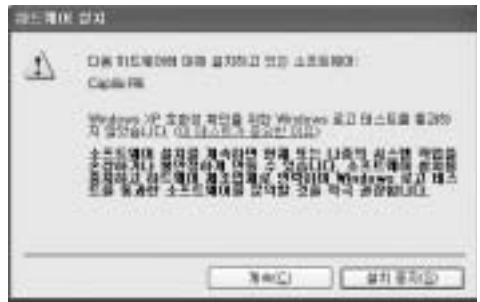

- 이 제품은 폐사에서 충분히 테스트하여 기능이 바르게 작동하는지를 확인한 제품입니다.

메모 -----

- Windows Vista의 경우는 보안 및 사용자 계정을 확인하는 화면이 표시됩니다. 하지만 다른 화면은 거의 Windows XP의 화면과 같습니다.

- WIA Driver는 초기 설정으로 다음 장소에 설치됩니다:
CD-ROM을 사용할 수 없을 때는 폴더를 지정합니다.

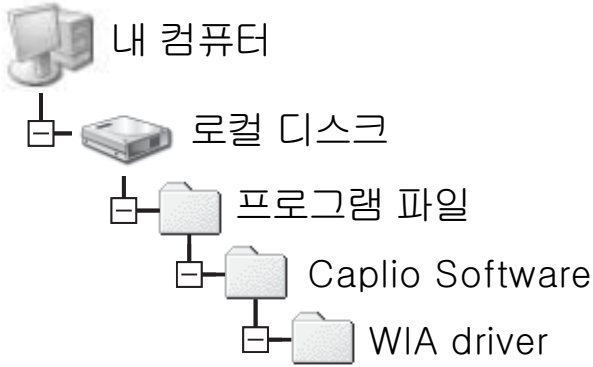

4 [RICOH Gate La]를 선택하고 [이 작업에는 항상 이 프로그램 사용]에 체크하고 [확인]을 클릭합니다.



- Windows XP의 “스캐너와 카메라 마법사” 를 사용하여 이미지를 다운로드 할 경우는 [Microsoft 스캐너 및 카메라 마법사]를 선택합니다.
- [이 작업에는 항상 이 프로그램 사용]에 체크를 하지 않으면 다운로드 할 때마다 [Caplio GX100]화면이 나타나, 이미지를 다운로드할 때 [RICOH Gata La] 또는 [Microsoft 스캐너 및 카메라 마법사]의 사용 여부를 선택할 수 있습니다.
- Windows XP Service Pack 2가 설치된 PC 사용 중에 경고 메시지가 표시되면 P.193를 참조합니다.



메모 -----

- 컴퓨터가 카메라를 인식하지 못하면 소프트웨어를 삭제하고 (P.176), 다시 설치합니다.
- 카메라에서 이미지를 다운로드할 때에는 배터리 잔량이 적절히 남아 있는 배터리를 카메라에 넣으십시오. AC 어댑터(별매)의 사용을 권합니다.
- RICOH Gate La를 사용해서 이미지를 컴퓨터에 전송하면 전송 중인 파일은 이름이 변경되어 저장됩니다.

컴퓨터에서 카메라 분리

RICOH Gate La 또는 [스캐너 및 카메라 마법사]를 사용하여 이미지를 다운로드 한 경우는, 이미지의 다운로드가 끝난 후에 카메라를 끄고 USB 케이블을 분리합니다.

컴퓨터에서 카메라를 분리할 때 다음 조작을 실행하십시오. (다음 표시는 Windows XP에서 [큰 수용량]으로 연결한 경우를 나타낸 것입니다. 다른 운영체제에서는 용어는 다르지만, 조작은 같습니다.)

- 1** 작업 표시줄의 오른쪽 끝에 있는 [하드웨어 안전하게 제거] 아이콘을 더블 클릭합니다. 
- 2** [USB 대용량 저장소 장치]를 선택하고 [중지]를 클릭합니다.
- 3** [USB 대용량 저장소 장치]가 선택된 것을 확인하고 [확인]을 클릭합니다.
- 4** [닫기]를 클릭합니다.
- 5** USB 케이블을 분리합니다.



메모

- 연결을 해제하지 않고 USB 케이블을 분리하면 장치 제거 안전하지 않음이 표시됩니다.
- 큰 수용량 모드로 연결한 경우는 USB 케이블을 분리하기 전에 접속을 중지하십시오.
- 이미지 다운로드 중에는 USB 케이블을 분리하지 마십시오. 다운로드가 완료되면 연결을 해제하고 케이블을 분리합니다.

Macintosh의 경우

Windows 사용자는 P.164를 참조하십시오.

이 카메라는 다음 Macintosh 운영체제를 지원합니다.

- Mac OS 9.0 ~ 9.2.2
- Mac OS X 10.1.2 ~ 10.4.8

카메라의 이 기능은 Mac OS 8.6에서는 지원되지 않습니다.

컴퓨터로 이미지 다운로드

- 1** 셋업 메뉴의 [USB연결]을 [큰 수용량]으로 설정합니다.
- 2** 카메라가 꺼져 있는지 확인합니다.
- 3** 동봉된 USB 케이블을 컴퓨터의 USB 포트에 연결합니다.

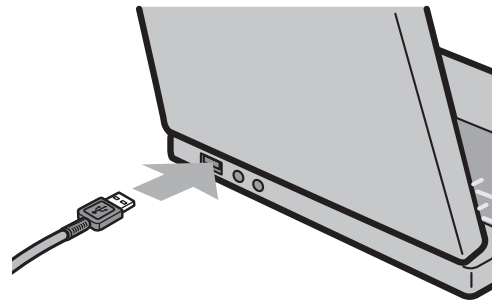

- 4** USB 케이블을 카메라의 USB 단자에 연결합니다.

- 카메라가 켜집니다.
- 컴퓨터가 카메라를 드라이브로서 인식하기 위해 필요한 파일을 자동으로 읽습니다.
- 준비가 끝나면 카메라가 데스크톱에 드라이브로 표시됩니다.

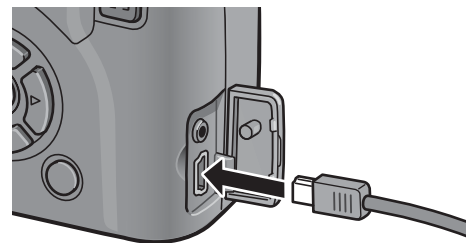

- 5** 표시된 드라이브에서 원하는 장소로 파일을 복사합니다.

- 드라이브의 폴더 구성은 다음과 같습니다.
- 내장 메모리의 파일이 표시되어 있으면 드라이브 이름이 [RICOHDCI]가 됩니다.

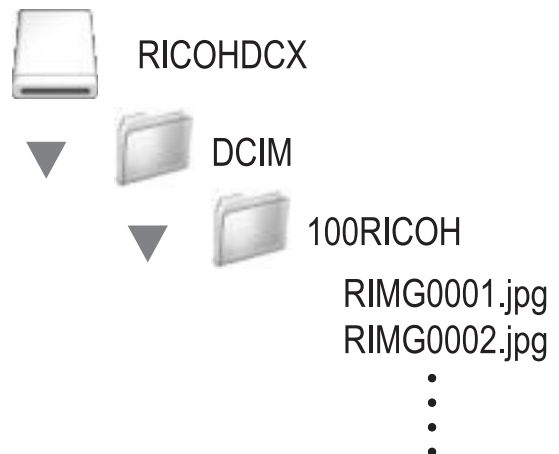

컴퓨터에서 카메라 분리

1 표시된 드라이브 또는 볼륨 아이콘을 “휴지통”에 드래그 앤드 드롭합니다.

- 관리자 암호를 입력하라는 화면이 표시되면 암호를 입력하십시오.

2 USB 케이블을 분리합니다.



메모 -----

- Mac OS 9의 [기타명령]이나 Mac OS X의 [파일] 메뉴에서 [추출]을 클릭하여 연결을 해제합니다.
- 연결을 해제하지 않고 USB 케이블을 분리하면 장치 제거 안전하지 않음이 표시됩니다.
- 큰 수용량 모드로 연결한 경우는 USB 케이블을 분리하기 전에 접속을 중지하십시오.
- 이미지 다운로드 중에는 USB 케이블을 분리하지 마십시오. 다운로드가 완료되면 연결을 해제하고 케이블을 분리합니다.

문제해결

오류 메시지



화면에 오류 메시지가 표시되면 일치하는 방법으로 해결합니다.

오류 메시지	원인과 해결	참조
카드를 넣어주십시오.	카드가 들어있지 않습니다. 카드를 넣습니다.	P.30
셋 업 메뉴로부터 날짜를 설정해주시십시오.	날짜가 설정되어 있지 않습니다. 날짜를 설정하십시오.	P.161
파일번호가 초과되었습니다.	파일번호가 초과되었습니다. 다른 카드를 사용합니다.	P.159 P.160
표시할수 없는 파일입니다	카메라에서는 이 파일을 표시할 수 없습니다. 컴퓨터에서 파일 내용을 확인한 다음 파일을 삭제합니다.	-
메모리가 부족합니다. 복제 하시겠습니까?	카드 용량이 부족하므로 모든 파일을 복사할 수 없습니다. 다른 카드를 사용합니다.	P.27
보호상태에 있습니다.	보호된 파일을 삭제하려고 하고 있습니다.	P.115
카드가 추가입력금지로 되어 있습니다.	카드가 "LOCK(쓰기 방지)" 으로 되어 있습니다. 카드를 해제합니다.	P.27
인쇄설정을 할 수 없는 파일입니다.	프린트를 선택할 수 없는 파일(동영상 또는 기타 파일)입니다.	-
메모리가 부족합니다.	파일을 저장할 수 없습니다. 여백공간을 확보하거나 원하지 않는 파일을 삭제합니다.	P.56 P.137 P.138
	이미지의 프린트 매수가 제한을 넘었습니다. 이미지를 선택하여 매수를 0으로 설정합니다.	-
내장메모리를 포맷해주시십시오.	내장메모리를 포맷해야 합니다.	P.138
카드를 초기화해주시십시오.	카드가 포맷되어 있지 않습니다. 이 카메라로 카드를 포맷하십시오.	P.137
사용할수 없는 카드입니다.	포맷을 다시 하십시오. 그래도 오류 메시지가 표시될 때는 카드에 결함이 있을 수 있습니다. 이러한 카드는 사용하지 마십시오.	P.137
데이터 저장중	파일을 메모리에 기록하고 있습니다. 기록이 끝날 때까지 기다립니다.	-
파일이 없습니다.	재생할 수 있는 파일이 없습니다.	-
기록할수 없습니다.	촬영 가능한 매수는 0입니다. 다른 카드 또는 내장 메모리로 전환하십시오.	P.27
렌즈캡을 제거하십시오.	카메라에 렌즈 캡이 아직 부착되어 있어 시작할 수 없습니다. 렌즈캡을 제거하십시오.	P.32
렌즈캡을 제거하고 재생버튼을 누르십시오.	카메라에 렌즈 캡이 아직 부착되어 있어 실행할 수 없습니다. 렌즈 캡을 제거하고  (재생) 버튼을 또는 POWER 버튼을 눌러 카메라를 켭니다.	P.32

카메라 문제해결

전원

문제	원인	해결책	참조
카메라가 켜지지 않습니다.	배터리가 삽입되어 있지 않거나 소진되었습니다.	충전 배터리를 올바르게 넣거나 필요한 경우 배터리를 충전하십시오. 필요에 따라 AC 어댑터를 사용합니다. 알카라인 배터리를 새 것으로 교체하십시오.	P.29 P.30 P.199
	사용할 수 없는 배터리(망간 배터리 등)를 사용하고 있습니다.	지정된 충전 배터리 또는 알카라인 배터리를 사용하십시오.	P.25
	AC 어댑터가 바르게 연결되지 않았습니다.	바르게 다시 연결합니다.	P.199
	오토 파워 오프로 인해 자동으로 전원이 꺼졌습니다.	카메라를 다시 켭니다.	P.32
	배터리의 방향이 바르지 않습니다.	바르게 삽입합니다.	P.30
사용 중에 카메라가 꺼집니다.	아무 조작도 않고 방치했기 때문에 오토 파워 오프가 작동했습니다.	카메라를 다시 켭니다.	P.32
	배터리 잔량이 적습니다.	충전 배터리를 충전하거나 AC 어댑터를 사용합니다. 알카라인 배터리를 새 것으로 교체합니다.	P.29 P.30 P.199
	사용할 수 없는 배터리(망간 배터리 등)를 사용하고 있습니다.	지정된 충전 배터리 또는 알카라인 배터리를 사용하십시오.	P.25
카메라가 꺼지지 않습니다.	카메라의 오작동입니다.	배터리를 뺐다가 다시 넣습니다. AC 어댑터를 사용하고 있는 경우는 다시 바르게 연결합니다.	P.30 P.199
배터리가 완전히 충전되었지만: • 배터리 잔량이 별로 없다는 배터리 마크가 표시가 꺼졌습니다. • 카메라가 꺼졌습니다.	사용할 수 없는 배터리(망간 배터리 등)를 사용하고 있습니다.	지정된 충전 배터리 또는 알카라인 배터리를 사용하십시오.	P.25
배터리 충전을 할 수 없습니다.	배터리 수명이 다 됐습니다.	새 배터리로 교환합니다.	P.30
배터리의 소모가 빠릅니다.	온도가 극단적으로 낮은 곳이나 높은 곳에서 사용하고 있습니다.	-	-
	어두운 장소에서 촬영되거나 기타 플래쉬 사용이 필요한 곳에서 촬영하고 있습니다.	-	-

문제	원인	해결책	참조	
셔터를 눌러도 촬영이 되지 않습니다.	배터리가 소진되었습니다.	충전 배터리를 충전하거나 AC 어댑터를 사용합니다. 알카라인 배터리를 새 것으로 교체합니다.	P.29 P.30 P.199	
	카메라가 켜져 있지 않거나 촬영 모드가 아닙니다.	POWER 버튼을 눌러서 카메라를 켜거나  (재생) 버튼을 눌러서 촬영 모드를 선택하십시오.	P.32 P.52	
	카메라가 재생 모드에 있습니다.	 (재생) 버튼을 눌러 촬영 모드를 선택합니다.	-	
	셔터 버튼을 끝까지 누르지 않았습니다.	셔터 버튼을 끝까지 누릅니다.	P.38 P.39	
	SD 메모리 카드가 포맷되지 않았습니다.	카드를 포맷합니다.	P.137	
	SD 메모리 카드가 꽂았습니다.	불필요한 파일을 삭제하거나 새 카드를 삽입합니다.	P.30 P.56	
	SD 메모리 카드 수명이 다 되었습니다.	새 SD 메모리 카드를 삽입합니다.	P.30	
	플래쉬가 충전 중입니다.	자동 초점/플래쉬 램프가 깜박임을 멈출 때까지 기다리십시오.	P.44	
	SD 메모리 카드가 잠겨 있습니다.	카드를 해제합니다.	P.27	
	SD 메모리 카드의 접촉면이 더럽습니다.	마른 천으로 부드럽게 닦아 냅니다.	-	
촬영한 이미지를 볼 수 없습니다.	화상확인시간이 너무 짧습니다.	화상확인시간을 길게 설정합니다.	P.147	
	LCD 모니터에 이미지가 나타나지 않습니다.	카메라가 켜져 있지 않거나 LCD 모니터가 어둡습니다.	카메라를 켜거나 LCD 모니터 밝기를 조절합니다.	P.32 P.139
		LCD 모니터가 꺼집니다.	VF/LCD 버튼을 누르면 LCD 모니터를 켤 수 있습니다.	P.59
		LCD 뷰파인더가 선택되었습니다.	VF/LCD 버튼을 누르면 LCD 모니터를 전환할 수 있습니다.	P.59
		VIDEO/AV 케이블이 연결되었습니다.	VIDEO/AV 케이블을 분리합니다.	P.126
LCD 뷰파인더에 이미지가 나타나지 않습니다.	LCD 뷰파인더가 카메라에 바르게 부착되지 않았습니다.	LCD 뷰파인더가 카메라에 바르게 부착되었는지 확인하십시오.	-	
카메라가 자동 초점으로 설정되어 있지만 초점을 맞출 수 없습니다.	렌즈 또는 AF 윈도우가 더러워져 있습니다.	마른 천으로 부드럽게 닦아 냅니다.	P.17	
	피사체가 촬영 범위의 중앙에 있지 않습니다.	초점 고정으로 촬영합니다.	P.39	
	초점을 맞추기 어려운 피사체입니다.	초점 고정 또는 수동 초점으로 촬영합니다.	P.39 P.84	

문제	원인	해결책	참조
사진이 흔들렸습니다.	셔터 버튼을 누를 때 카메라가 움직였습니다.	두 팔을 옆구리에 꼭 붙여 카메라를 잡습니다. 삼각대를 사용합니다. 손떨림 보정 기능을 사용합니다.	P.36 P.106
	어두운 곳(실내 등)에서 촬영할 때에는 셔터 속도가 늦어지거나 손이 떨리기 쉬워집니다.	플래시를 사용합니다. ISO 감도를 올립니다. 손떨림 보정 기능을 사용합니다.	P.44 P.104 P.106
플래시가 발광하지 않거나 플래시를 충전할 수 없습니다.	플래시가 열리지 않습니다.	⚡(플래시) OPEN 스위치를 바깥쪽으로 밀어 플래시를 엽니다.	P.44
	플래시 커버가 완전히 올라가지 않았습니다.	플래시 커버를 누르거나 가리지 마십시오. LCD 뷰파인더를 제위치로 돌려 플래시를 열 수 있도록 하십시오.	P.44
	다음 경우는 플래시를 사용할 수 없습니다: • 화이트 밸런스 브래킷이 설정된 경우 • 연속 촬영 모드인 경우 • 동영상 모드인 경우 장면 모드에서는 기본 설정으로 플래시를 사용할 수 없습니다.	플래시를 사용하여 촬영하고 싶을 때는 설정이나 모드를 변경합니다.	P.44 P.87 P.94 P.109 P.205
	플래시가 발광금지되어 있습니다.	플래시를 엽니다. ⚡(플래시) 버튼을 사용하여 발광 금지를 취소합니다.	P.44
	배터리 잔량이 적습니다.	충전 배터리를 충전하거나 AC 어댑터를 사용합니다. 알카라인 배터리를 새 것으로 교체합니다.	P.29 P.30 P.199
플래시가 터졌는데도 이미지가 어둡습니다.	피사체까지의 거리가 망원시에 약 3미터 이상, 광각시 약 5미터 이상 떨어져 있습니다.	피사체에 더 접근하여 촬영합니다.	P.44
	피사체가 어둡습니다.	노출을 보정합니다. (노출 보정을 하면 플래시의 강도도 변경됩니다.)	P.100
	플래시 커버가 완전히 올라가지 않았습니다.	플래시 커버를 누르거나 가리지 마십시오. LCD 뷰파인더를 제위치로 돌려 플래시를 열 수 있도록 하십시오.	P.44

문제	원인	해결책	참조
이미지가 너무 밝습니다.	플래쉬 광량이 적절하지 않습니다.	피사체에서 조금 떨어져 촬영을 하거나 플래쉬 사용 대신에 다른 조명을 피사체에 비추어 촬영합니다.	P.44
	피사체가 노출과다입니다.	노출을 보정합니다. 노출 시간을 줄입니다.	P.72 P.100
	LCD 모니터의 밝기가 적절하지 않습니다.	LCD 모니터의 밝기를 조정합니다.	P.139
이미지가 지나치게 어둡습니다.	발광금지 설정으로 어두운 곳에서 촬영하고 있습니다.	플래쉬를 엽니다. ⚡(플래쉬) 버튼을 사용하여 발광 금지를 취소합니다.	P.44
	피사체가 노출부족입니다.	노출을 보정합니다. 노출 시간을 늘립니다.	P.72 P.100
	LCD 모니터의 밝기가 적절하지 않습니다.	LCD 모니터의 밝기를 조정합니다.	P.139
이미지 색조가 자연스럽지 않습니다.	자동 화이트 밸런스로는 화이트 밸런스를 조절하기 어려운 조건에서 촬영하고 있습니다.	구도에 하얀 물체를 추가하거나 화이트 밸런스를 자동 이외로 설정합니다.	P.101
화면에 날짜 등의 정보가 표시되지 않습니다.	화면 표시 기능이 표시없음으로 되어 있습니다.	DISP. 버튼을 누르면 표시를 변경할 수 있습니다.	P.59
AF 작동 중 LCD 모니터의 밝기가 변합니다.	자동 초점 범위를 벗어 났거나, 주위의 밝기가 다르거나, 어두운 곳에서 촬영하고 있습니다.	정상입니다.	-
이미지에 세로로 스미어가 있습니다.	밝은 피사체를 촬영하면 생기는 현상입니다. 이것을 스미어 현상이라고 합니다.	정상입니다.	-

재생/삭제

문제	원인	해결책	참조
재생이 안되거나 재생 화면이 나타나지 않습니다.	카메라가 재생 모드로 되어 있지 않습니다.	▶(재생) 버튼을 누릅니다.	P.52
	VIDEO/AV 케이블이 바르게 연결되어 있지 않습니다.	바르게 다시 연결합니다.	P.126
	비디오 출력모드 설정이 바르지 않습니다.	바른 형식으로 설정합니다.	P.163
SD 메모리 카드의 내용이 재생이 안되거나 재생 화면에 나타나지 않습니다.	SD 메모리 카드가 삽입되어 있지 않거나 이미지가 없는 SD 메모리 카드를 삽입했습니다.	이미지가 들어있는 카드를 삽입합니다.	P.30
	이 카메라로 포맷하지 않은 SD 메모리 카드를 재생했습니다.	이 카메라로 포맷하여 이미지를 기록한 카드를 삽입합니다.	P.30 P.137
	정상적으로 기록되지 않은 SD 메모리 카드를 재생했습니다.	정상적으로 기록된 카드를 삽입합니다.	-
	SD 메모리 카드의 접촉면이 더럽습니다.	마른 천으로 부드럽게 닦아 냅니다.	-
	SD 메모리 카드에 이상이 있습니다.	다른 카드의 이미지를 재생해 보고 카드에 이상이 없으면 카메라는 정상입니다. 카드의 이상이 의심되므로 그 카드는 사용하지 마십시오.	-
LCD 모니터가 꺼집니다.	배터리 잔량이 적습니다.	충전 배터리를 충전하거나 AC 어댑터를 사용합니다. 알카라인 배터리를 새 것으로 교체합니다.	P.29 P.30 P.199
	아무 조작도 않고 방치했기 때문에 오토 파워 오프가 작동했습니다.	카메라를 다시 켭니다.	P.32
파일을 삭제할 수 없습니다.	파일이 보호되었습니다.	파일을 보호 해제합니다.	P.115
	SD 메모리 카드가 잠겨 있습니다.	카드를 해제합니다.	P.27
SD 메모리 카드를 포맷할 수 없습니다.	SD 메모리 카드가 잠겨 있습니다.	카드를 해제합니다.	P.27

기타 문제

문제	원인	해결책	참조
SD 메모리 카드를 삽입할 수 없습니다.	삽입 방향이 잘못 되었습니다.	바르게 삽입합니다.	P.30
버튼을 눌러도 카메라를 조작할 수 없습니다.	배터리 잔량이 적습니다.	충전 배터리를 충전하거나 AC 어댑터를 사용합니다. 알카라인 배터리를 새 것으로 교체합니다.	P.29 P.30 P.199
	카메라의 오작동입니다.	POWER 버튼을 눌러 전원을 끈 다음, 다시 POWER 버튼을 눌러서 전원을 켭니다.	P.32
		배터리를 뺐다가 다시 넣습니다. AC 어댑터를 사용하고 있는 경우는 다시 바르게 연결합니다.	P.30 P.199
날짜가 바르지 않습니다.	바른 날짜/시간이 설정되어 있지 않습니다.	바른 날짜/시간을 설정합니다.	P.161
설정된 날짜가 사라졌습니다.	배터리를 꺼냈습니다.	카메라에서 배터리를 꺼내고 약 1주일 이상 지나면 날짜가 재설정되므로 다시 설정합니다. 설정을 다시 합니다.	P.161
오토 파워 오프가 작동하지 않습니다.	오토 파워 오프가 [OFF]로 되어 있습니다.	오토 파워 오프의 시간을 설정합니다.	P.144
신호음이 들리지 않습니다.	신호음의 볼륨을 껐습니다.	[음량설정]을 사용하여 음소거 이외의 설정으로 음량을 설정합니다.	P.146
TV에 이미지가 나타나지 않습니다.	비디오 출력모드 설정이 바르지 않습니다.	바른 형식으로 설정합니다.	P.163
	AV 케이블이 연결되어 있지 않습니다.	AV 케이블을 바르게 연결합니다.	P.126
	TV가 VIDEO IN으로 바르게 설정되어 있지 않습니다.	TV가 VIDEO IN으로 바르게 설정되어 있는지 확인합니다.	-

소프트웨어 및 컴퓨터 문제 해결

소프트웨어에 관해서는 “소프트웨어 설명서” (PDF 파일)를 참조합니다.

Windows XP Service Pack 2에서의 경고 메시지

Windows XP Service Pack 2가 설치된 컴퓨터에서 Ricoh 디지털 카메라용 소프트웨어를 사용하면 소프트웨어 실행 시 또는 USB 연결 시에 다음 경고 메시지가 표시될 수 있습니다.

이를 이해하고 다음 내용을 참고합니다:

이 경고 메시지가 표시될 경우:

- 1 메시지 화면에 제공되는 정보를 확인하여 신뢰할 수 출처인지 확인한 다음, [차단 해제] 버튼을 클릭합니다.

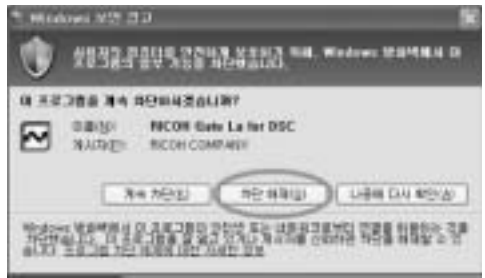

- 주의 ----- 불분명한 프로그램일 경우는 바이러스일 가능성이 있으므로 차단해야 합니다. [계속 차단] 버튼을 클릭하면 그 프로그램을 통한 인터넷으로부터의 접속을 방지할 수 있습니다.

[계속 차단] 버튼을 클릭한 경우:

다음 조작에 따라 Windows 방화벽의 설정을 확인합니다.

- 1 [시작], [제어판]의 순서로 클릭합니다.
- 2 [Windows 방화벽]을 더블 클릭합니다.

- [Windows 방화벽]이 없을 경우에는 제어판 왼쪽 위의 [클래식 보기로 전환]을 클릭합니다.



- 3 [예외] 탭을 클릭합니다.
- 4 [프로그램 및 서비스] 내에 소프트웨어를 확인합니다.
- 5 네트워크를 사용하는 소프트웨어를 추가하기 위해 [프로그램 추가] 버튼을 클릭합니다.



[나중에 다시 확인] 버튼을 클릭한 경우:

각 프로그램이 활성화될 때마다 [Windows 보안 경고] 대화상자가 나타납니다. 그럴 경우 [차단 해제]를 선택할 수 있습니다.

사양

일반적인 사항

비디오 신호 방식	NTSC, PAL
전원 전압	충전 배터리 DB-60 (3.7 V) × 1
	AAA 알카라인 배터리, 니켈 수소 배터리, 옥시라이드 배터리 × 2
	외부 (AC 어댑터): 3.8 V
외형 치수	111.6 mm (W) × 58.0 mm (H) × 25.0 mm (D) (돌출부 제외)
무게	카메라: 약 220 g (배터리, 스트랩 제외) 액세서리: 약 30 g (배터리, 스트랩)
삼각대 나사구멍 모양	1/4-20UNC
조작 온도 범위	0 °C ~ 40 °C
조작 습도 범위	85% 이하
보관 온도 범위	-20 °C ~ 60 °C

카메라 부분

유효 화소수	1,001만 화소
촬영소자	1/1.75" 원색 CCD(총 1,030만 화소)
렌즈	
렌즈	3.0배 광학 줌 조리개: F2.5 (광각) ~ 4.4 (망원)
초점 거리	5.1 ~ 15.3 mm (35 mm 카메라 환산 24 ~ 72 mm 상당)
촬영 거리	약 0.3 m ~ ∞ (광각) 또는 0.3 m ~ ∞ (망원)
매크로 촬영 거리 (렌즈 끝에서 부터)	약 0.01 m ~ ∞ (광각), 0.04 m ~ ∞ (망원) 또는 0.01 m ~ ∞ (줌 매크로 모드)
디지털 줌	4.0배
모니터 표시 부분	
화면 크기	2.5"
종류	투과성 비정질 실리콘 TFT LCD
화소 수	약 230,000
화이트 밸런스	AUTO/고정 (옥외, 흐림, 백열등, 형광등, 수동설정)
노출 조정	
측광 감도 분포	멀티측광 (256분할), 중앙초점측광, 스폿측광
노출보정	수동노출보정 +/-2.0EV (1/3EV 단위)
측광방식	TTL-CCD 측광방식
플래쉬 AE	있음 (주간 싱크로: ON)
셔터 속도	스틸 이미지: 180, 120, 60, 30, 15, 8, 4, 2, 1 ~ 1/2000 초; 장면 모드 및 플래시 모드의 설정에 따라 상한과 하한 속도가 달라집니다. 동영상: 1/30 ~ 1/2000초
ISO 감도 (표준 출력 감도)	AUTO, AUTO-HI, ISO 80/ISO 100/ISO 200/ISO 400/ ISO 800/ISO 1600

거리 조절	
AF 방식	표준 촬영: 외부 패시부/CCD 방식, 매크로: CCD 방식
AF 측정 범위	표준: 약 0.3 m ~ ∞, 매크로: 약 0.01 m(W), 0.02 m(M), 0.04 m(T) ~ ∞
내장 플래쉬	
방식	플래시매틱과 사전 플래시 방식
촬영 거리	약 0.2 ~ 5.0 m (광각), 약 0.15 ~ 3.0 m (망원) (ISO: AUTO)
작동 모드	플래쉬 금지/오토/적목 감소/강제 플래쉬/플래쉬 싱크로/소프트 플래쉬
날짜 유지 기간	약 1주일

이미지 데이터 촬영/재생 부분

픽셀	
스틸 이미지	3648 × 2736, 3648 × 2432, 2736 × 2736, 3264 × 2448, 2592 × 1944, 2048 × 1536, 1280 × 960, 640 × 480
문자	3648 × 2736, 2048 × 1536
동영상	640 × 480, 320 × 240
파일 형식	
스틸 이미지	JPEG (Exif Ver. 2.21)
문자	JPEG (Exif Ver. 2.21)
동영상	AVI (Open DML Motion JPEG 형식 호환)
음성	WAV (Exif Ver. 2.21 μ law)
카메라 파일 시스템 규격	DCF (JEITA에서 정한 규정으로 “Design rule for Camera File System” 의 약어입니다)
압축방식	JPEG 베이스라인 방식 준기 (스틸 이미지, 동영상)
이미지 크기	
3648 × 2736	N: 약 2073 KB/화면, F: 약 3608 KB/화면, RAW: 약 14.4 KB/화면
3648 × 2432	N: 약 1846 KB/화면, F: 약 3210 KB/화면, RAW: 약 12.8 KB/화면
2736 × 2736	F: 약 2713 KB/화면
3264 × 2448	N: 약 1665 KB/화면
2592 × 1944	N: 약 1060 KB/화면
2048 × 1536	N: 약 672 KB/화면
1280 × 960	N: 약 356 KB/화면
640 × 480	N: 약 83 KB/화면

I/O 단자

DC 입력	3.8 V (AC 어댑터)
비디오 출력	1.0 Vp-p (75 Ω)
USB 단자	USB 2.0 고속(미니 B 케이블)

촬영과 재생을 위한 메모리 카드

메모리 종류	SD 메모리 카드, SDHC 메모리 카드, 멀티미디어 카드
--------	----------------------------------

내장 메모리/SD 메모리 카드에 저장할 수 있는 이미지 수

내장 메모리와 SD 메모리 카드의 용량, 이미지 크기, 화질 설정에 따라 저장 가능한 대략적인 이미지 수는 다음 표와 같습니다.

모드	화질	이미지 크기	내장 메모리	64 MB	128 MB	256 MB	512 MB	1 GB	2 GB	4 GB
스틸 이미지	RAW	3648 × 2736	1	3	6	13	26	51	105	206
	F	3648 × 2736	6	15	31	63	127	244	495	973
	N	3648 × 2736	11	27	55	109	221	425	865	1699
	RAW	3648 × 2432	1	3	7	15	30	58	118	232
	F	3648 × 2432	7	17	35	70	142	274	558	1097
	N	3648 × 2432	13	30	61	122	247	476	960	1885
	F	2736 × 2736	8	20	42	83	169	325	660	1297
	N	3264 × 2448	14	33	68	136	275	530	1078	2117
	N	2592 × 1944	22	53	107	213	430	828	1661	3261
	N	2048 × 1536	35	83	169	338	682	1313	2671	5246
	N	1280 × 960	62	147	300	599	1208	2323	4726	9282
	N	640 × 480	276	644	1303	2598	5236	10071	20476	40206
문자		3648 × 2736	11	27	55	109	221	425	865	1699
		2048 × 1536	35	83	169	338	682	1313	2671	5246
동영상	640 × 480 15매/초		24초	57초	1분 56초	3분 51초	7분 46초	14분 57초	30분 24초	59분 42초
	640 × 480 30매/초		12초	28초	58초	1분 56초	3분 55초	7분 31초	15분 19초	30분 4초
	320 × 240 15매/초		1분 16초	2분 58초	5분 59초	11분 57초	24분 5초	46분 19초	94분 11초	184분 57초
	320 × 240 30매/초		39초	1분 31초	3분 4초	6분 7초	12분 19초	23분 42초	48분 13초	94분 40초



메모

- LCD 모니터에 표시되는 촬영가능매수는 촬영하는 피사체에 따라 실제 촬영할 수 있는 매수와 다를 수 있습니다.
- 동영상 기록 시간 및 스틸 이미지의 최대 촬영 매수는 저장처(내장 메모리 또는 SD 메모리 카드)의 용량, 촬영 조건, SD 메모리 카드의 종류와 제조처에 따라 달라질 수 있습니다.
- 장시간 촬영할 때는 고속 메모리 카드 사용을 권장합니다.

옵션 액세서리

Caplio GX100에서는 다음 품목(별매)을 사용할 수 있습니다.

항목	모델	비고
AC 어댑터	AC-4c	가정용 콘센트에서 카메라에 전원을 공급할 때 사용합니다.
충전 배터리	DB-60	이 카메라에서 사용할 수 있는 충전 배터리입니다.
배터리 충전기	BJ-6	충전 배터리(DB-60)를 충전하는 데 사용합니다.
LCD 뷰파인더	VF-1	햇 슈에 부착하는 전자식 뷰파인더입니다 (케이스 포함). 100% 시야율의 뷰파인더이며, 시차 없이 90도까지 조정할 수 있고, 로우앵글 사진도 쉽게 촬영할 수 있습니다. Caplio GX100 VF KIT에는 LCD 뷰파인더(VF-1)가 동봉되어 있습니다.
와이드 변환 렌즈	DW-6	0.79배(35 mm 카메라의 19 mm 광각 렌즈 상당) 렌즈 배율의 광각 촬영을 할 수 있는 와이드 변환 렌즈입니다. 후드 및 어댑터(케이스 포함) 사용합니다.
후드 & 어댑터	HA-2	직사광선으로부터 렌즈를 보호하기 위한 후드 및 43 mm의 범용 필터 장착을 위한 어댑터입니다. 피사체를 역광에서 촬영할 때 촬영 품질을 강화시켜 줍니다.
케이블 스위치	CA-1	카메라의 셔터를 해제할 때 사용합니다. 반 누름 및 완전 누름 조작용을 실행할 수 있습니다.
넥 스트랩	GS-1	이중고리 넥 스트랩입니다.
소프트 케이스	SC-45	카메라 보관에 사용합니다.

- 별매 액세서리를 사용하기 전에 해당 제품에 동봉된 설명서를 읽으십시오.
- 와이드 변환 렌즈 또는 후드를 사용할 경우는 내장 플래시를 사용할 수 없습니다.
- LCD 뷰파인더가 기울어져 있으면 내장 플래시를 사용할 수 없습니다.
- 이 카메라에는 ST-1 넥 스트랩은 사용할 수 없습니다.

AC 어댑터(별매) 사용

장시간 촬영 또는 스틸 이미지 보기를 하거나 컴퓨터에 연결하여 사용할 때는 AC 어댑터(별매)의 사용을 권장합니다.

카메라를 이미 사용 중인 경우에는 AC 어댑터 결합기를 삽입하기 전에 카메라가 꺼져있는지 확인합니다.

1 해제 레버를 OPEN쪽으로 밀어서 배터리/카드 커버를 엽니다.

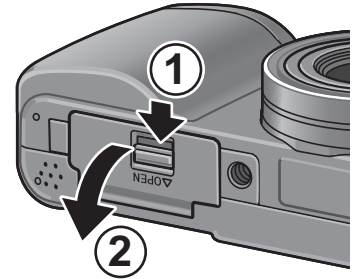

2 AC 어댑터 결합기를 삽입합니다.

- AC 어댑터 결합기를 삽입하면 그림의 표시된 부분에서 고정됩니다.

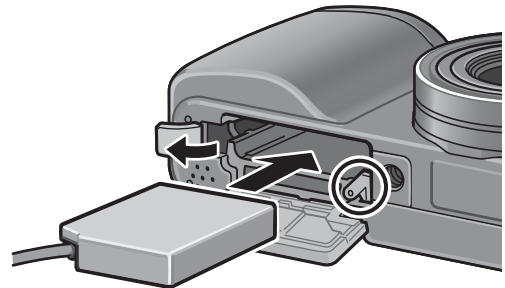

3 전원(DC 입력) 케이블 커버를 열고 케이블을 바깥쪽에 둡니다.

4 배터리/카드 커버를 닫은 다음 해제 레버를 OPEN의 반대 방향으로 밀어 잠급니다.

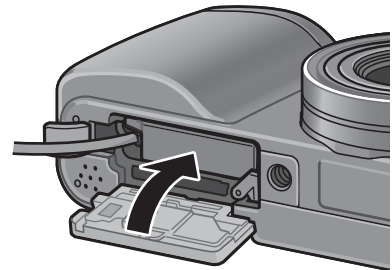

5 전원 코드를 콘센트에 꽂습니다.



주의

- 배터리/카드 커버를 닫을 때는 해제 레버를 밀어 확실히 잠겼는지 꼭 확인하십시오.
- AC 케이블을 연결하고 전원 코드를 콘센트에 확실하게 꽂아 주십시오.
- 카메라를 사용하지 않을 때는 AC 어댑터를 카메라와 콘센트에서 분리합니다.
- 카메라를 사용 중에 카메라에서 AC 어댑터 또는 플러그를 분리하면 데이터를 손실할 수 있습니다.
- AC 어댑터 사용 중에는 배터리 레벨 표시가 충분하지 않다고 표시될 수도 있습니다.

AC 어댑터 분리

AC 어댑터를 분리하기 전에 카메라가 꺼져 있는지를 확인합니다.

- 1** 전원 플러그를 콘센트에서 분리합니다.
- 2** 해제 레버를 OPEN쪽으로 밀어서 배터리/카드 커버를 엽니다.
- 3** AC 어댑터 결합기를 카메라에서 분리합니다.
- 4** 배터리/카드 커버를 닫은 다음 해제 레버를 OPEN의 반대 방향으로 밀어 잠급니다.

외장 플래시 사용

이 카메라에는 핫 슈가 있으므로 외장 플래시(시판)를 부착할 수 있습니다. 외장 플래시를 사용할 때는 다음 단계를 따르십시오.

- 1** 플래시 커버를 닫으십시오. (P.17)
- 2** 카메라와 외장 플래시의 전원이 꺼지면 외장 플래시를 핫 슈에 부착합니다.
- 3** 카메라를 켜고 모드 다이얼을 A 또는 M으로 돌린 다음, 조리개값을 설정합니다. (P.71, P.72)
- 4** ISO 감도는 [AUTO] 이외의 값으로 설정하십시오.
- 5** 외장 플래시를 켜고 외장 플래시를 “자동”으로 설정한 다음, F값 및 ISO 감도를 카메라의 설정값에 맞춥니다.
 - 카메라에서 외장 플래시를 떼기 전에, 외장 플래시가 꺼져 있는지 확인하십시오.

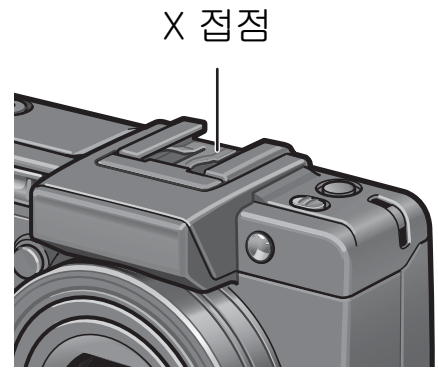

주의

느린 셔터 속도를 사용 시에는 카메라가 흔들릴 수 있습니다.



주의

- 외장 플래쉬가 부착되어 있으면 상처 또는 손상이 생길 수 있으므로 내장 플래시는 사용할 수 없습니다.
- 플래쉬 설정에 관계없이, 플래쉬 ON 신호가 핫 슈의 X 접점에 출력됩니다. 외장 플래쉬를 중지하려면 플래쉬의 스위치를 사용하십시오.
- 외장 플래쉬의 F값 및 ISO 감도가 카메라에 설정한 값과 같아도 노출이 적절하지 않을 수도 있습니다. 그럴 경우는, 플래쉬의 F값과 ISO 감도를 변경하십시오.
- 카메라가 플래쉬 ON 신호로써 X 접점에 펄스를 출력합니다.
- 시판의 플래쉬는 X 접점에 +극성의 펄스가 출력됩니다. 이 종류의 플래쉬는 제대로 기능하지 않을 수도 있고 카메라에 문제를 일으킬 수도 있습니다. 단자 사양에 관한 설명은 외장 플래쉬의 제조처에 문의하십시오.
- 촬영 렌즈의 화각을 커버하는 조사각을 가진 외장 플래쉬를 사용하십시오.
- 외장 플래쉬는 기본적으로 내장 플래쉬로는 부족한 거리(원거리)에서 사용하십시오. 가까운 거리에서 촬영 시에 사용하면 노출과다가 될 수 있습니다.
- 특수신호 핀을 가진 외장 플래쉬는 사용하지 마십시오. 이러한 플래쉬를 사용하면 부적절한 노출 또는 카메라 회로가 손상될 수 있습니다.
- 외장 플래쉬를 장착하면 LCD 뷰파인더를 사용할 수 없습니다.

카메라를 켜올 때 기본 설정으로 돌아가는 기능

전원을 끄면 일부 기능은 기본 설정으로 재설정될 수 있습니다. 다음 표는 카메라를 켜올 때 기능이 기본 설정으로 재설정되는지의 여부를 표시했습니다.

○ : 설정 유지 × : 재설정

종류	기능		기본 설정
촬영 옵션	화질·사이즈	○	N3648(10M)
	포커스	○	멀티AF
	측광방식	○	MULTI
	연속촬영	×	OFF
	화상설정	○	보통
	오토 브래킷	×	OFF
	인터벌촬영	×	0초
	음성지원 촬영	×	OFF
	날짜 출력	○	OFF
	노출보정	○	0.0
	화이트 밸런스	○	AUTO
	ISO 설정	○	AUTO
	손떨림 보정	○	ON
	매크로 촬영	○	매크로 오프
	플래쉬	○	발광금지
	셀프타이머	×	셀프 끄기
	최대 밝기	○	-
	문자농도 (문자)	○	표준
	사이즈 (문자)	○	2048(3M)
	동영상 사이즈 (동영상 모드)	○	320
프레임수	○	30매/초	
재생 옵션	동영상 및 사운드가 있는 스틸 사진의 볼륨 설정	○	-

O : 설정 유지 x : 재설정

종류	기능		기본 설정
셋업 메뉴에서 설정하는 항목	LCD 밝기 조절	O	-
	직접 설정 등록	O	설정1
	스텝 줌	O	OFF
	ISO 자동고감도	O	AUTO 400
	자동 전원끄기	O	1분
	신호음	O	전체
	음량설정	O	■ ■ □ (중)
	이미지 확인시간	O	0.5초
	ADJ 레버설정1	O	노출보정
	ADJ 레버설정2	O	WHT.BAL.
	ADJ 레버설정3	O	ISO
	ADJ 레버설정4	O	OFF
	ADJ 셔터버튼 설정	O	OFF
	기능버튼 설정	O	AF/MF
	AF 보조광	O	ON
	RAW/JPEG 설정	O	고화질
	디지털 줌 전환	O	보통
	촬영설정경고	O	ON
	촬영 아이콘 확대	O	OFF
	USB 연결	O	큰 수용량
카드연속번호	O	ON	
날짜설정	O	-	
LANGUAGE/言語	O	*	
비디오 출력모드	O	*	

* 카메라를 구입한 지역에 따라 기본 설정이 달라집니다.

장면 모드에 대하여

장면 모드에 따라 표준 촬영 모드의 조작 기능이 달라질 수 있습니다. 다음 표를 참조합니다.

장면 모드	플래쉬	매크로 촬영
인물촬영	기본 설정: 발광금지	사용 불가
스포츠	기본 설정: 발광금지	사용 불가
먼 경치	[발광금지]로 고정	사용 불가
야경	[강제발광] 사용 불가	사용 불가
	기본 설정: 오토	
경사 보정 모드	기본 설정: 발광금지	사용 가능
문자	기본 설정: 발광금지	사용 가능
줌 매크로	기본 설정: 발광금지	매크로 촬영 전용
고감도	기본 설정: 발광금지	사용 가능

장면 모드별 촬영설정 메뉴 항목

설정	인물 촬영	스포츠	먼 경치	야경	경사 보정 모드	문자	줌 매크로	고감도	참조
화질·사이즈	○	○	○	○	○	-	○	○	P.80
문자농도	-	-	-	-	-	○	-	-	P.65
사이즈	-	-	-	-	-	○	-	-	P.80
초점	○	○	-	○	○	-	○	○	P.83
측광방식	-	-	-	-	○	-	○	-	P.86
연속촬영	-	-	-	-	-	-	○	-	P.87
화상설정	-	-	-	-	○	-	○	-	P.91
오토 브래킷	-	-	-	-	-	-	○	-	P.93
음성지원 촬영	○	○	○	○	○	○	○	○	P.98
날짜 출력	○	○	○	○	○	○	○	○	P.99
노출보정	○	○	○	○	○	-	○	○	P.100
화이트 밸런스	○	○	○	○	○	-	○	○	P.101
ISO 설정	-	-	-	-	○	-	○	-	P.104
손떨림 보정	○	○	○	○	○	○	○	○	P.106

○ 지원, - 지원하지 않음

옵션에 대한 자세한 내용은 P.77를 참조합니다.

카메라를 해외에서 사용

AC 어댑터(AC-4c)

AC 어댑터는 교류 100 ~ 240V, 50Hz/60Hz 지역에서 사용할 수 있습니다. 콘센트/플러그의 형태가 다른 국가로 여행할 때는 해당 국가의 콘센트에 적합한 플러그 어댑터를 여행사에 문의해 주십시오.

보증

이 제품은 구입한 곳에서 사용할 수 있도록 제조되었습니다. 보증은 카메라를 구입한 국가에서만 유효합니다.

해외에서 고장이나 이상이 발생한 경우는 현지에서의 애프터서비스 및 비용에 관해서는 책임을 질 수 없으므로 양지해 주시기 바랍니다.

다른 지역의 텔레비전에서 재생

비디오 입력 단자가 탑재된 텔레비전(또는 모니터)으로 재생할 수 있습니다. 동봉된 AV 케이블을 사용하십시오.

이 카메라는 NTSC와 PAL 양쪽의 텔레비전 형식과 호환됩니다. 카메라의 비디오 형식을 사용할 텔레비전과 맞게 설정합니다.

해외에서는 그 지역의 비디오 형식으로 설정합니다.

사용상의 주의

사용상의 주의

- 본 제품은 제품을 구입한 국가에서 사용할 수 있도록 제조되었습니다. 보증은 카메라를 구입한 국가에서만 유효합니다.
- 만일 외국에서 고장, 이상이 발생한 경우 현지에서의 애프터서비스 및 비용에 관해서는 양해바랍니다.
- 카메라를 떨어뜨리거나 충격을 주지 않도록 주의하여 주십시오.
- 플래시를 계속 사용하면 발광부가 뜨거워질 수 있기 때문에 필요한 이상 쓰지 마십시오.
- 플래시 발광부를 만지거나 이물질이 부착한 채로 플래시를 사용하지 마십시오. 화상 및 화재의 원인이 될 수 있습니다.
- 시력장애의 원인이 될 수 있으므로 눈 가까이에서 플래시를 발광시키지 마십시오. (특히 어린이 주의)
- 사고의 원인으로 될 수 있기 때문에 운전수를 향하여 플래시를 발광시키지 마십시오.
- 배터리를 계속 사용하면 배터리가 뜨거워질 수 있습니다. 사용 후 바로 손을 대면 화상의 원인이 될 수 있습니다.
- LCD 모니터나 패널이 태양에 노출되면 이미지를 보기 어렵습니다.
- LCD 모니터 특성상 제품 불량일 아니면서도 계속적으로 모니터의 일부 또는 전체가 어둡거나 밝기가 일정하지 않을 수 있습니다.
- LCD 모니터의 표면을 세게 누르지 마십시오.
- 카메라 휴대시 다른 물체에 부딪치지 않도록 주의하십시오.
- 갑작스러운 기온 변화는 카메라 고장의 원인이 되니 그러한 환경에서는 가방안에 보관하여 온도 변화를 최소로 해 주십시오.
- 고장의 원인으로 될 수 있기 때문에 마이크나 스피커의 구멍을 바늘같은 것으로 찌르지 마십시오.



물방울이 생기기 쉬운 상태: -----

- 카메라를 온도차가 아주 큰 곳으로 이동할 경우.
- 습기가 많은 경우.
- 난방을 금방 한 방이나 에어컨의 찬 바람이 직접 닿을수 있는 곳의 경우.

손질과 보관

손질에 관하여

- 렌즈에 지문이나 먼지가 붙으면 화질이 나빠질 수 있으므로 주의해 주십시오.
- 렌즈에 먼지나 때가 끼었을 때는 직접 손을 대지말고 시판하는 블로워로 털어내거나 부드러운 천으로 가볍게 닦아내십시오.
- 해변이나 약품을 사용하는 장소에서 사용한 후에는 특히 신경써서 닦아 주십시오.
- 만일 카메라의 상태가 나쁠 때는 리코수리접수센터에 상담해 주십시오.
- 이 카메라에는 고전압회로가 있습니다. 위험하므로 절대로 함부로 분해하지 마십시오.
- 신나, 벤젠 및 살충제 등 휘발성 물질이 닿지 않도록 하십시오. 변질되거나 도료가 벗겨지는 등의 원인이 됩니다.
- LCD 모니터 표면은 흠집이 생기기 쉬우므로 딱딱한 것으로 문지르지 마십시오.
- LCD 모니터의 표면은 시판되는 모니터 클리너를 부드러운 천에 조금 묻혀 부드럽게 닦아냅니다.

사용과 보관

- 다음과 같은 장소에서 카메라를 사용하거나 보관하면 카메라가 손상될 수 있습니다.
 - 고온다습 또는 습도, 온도변화가 심한 장소.
 - 모래, 먼지, 티끌이 많은 장소.
 - 진동이 심한 곳.
 - 비닐 또는 고무제품, 화학물, 나프탈렌을 포함한 기타 방충제와 장시간 직접 닿는 곳.
 - 강한 자기장이 발생하는 곳(모니터, 변압기, 자석 등).
- 장기간 카메라를 사용하지 않을 경우는 배터리를 분리합니다.

손질 시의 주의

1. 반드시 전원을 꺼주십시오.
2. 배터리나 AC 어댑터를 빼고 손질해 주십시오.

애프터서비스에 관하여

1. 본 제품이 만일 고장일 경우는 보증서에 기재된 보증기간내에 무료로 수리해드리므로 리코수리접수센터나 구입점으로 신청하십시오. 또한 서비스센터까지 운반시의 제비용은 고객의 부담입니다.
2. 다음과 같은 경우는 상기 보증기간내라도 무료수리 대상이 되지 않습니다.
 - ① 사용설명서에 기재된 사용방법과 다른 사용으로 인한 고장
 - ② 사용설명서에 기재되어 있는 당사지정 수리취급점 이외에서 이루어진 수리, 개조, 분해 청소등에 의한 고장
 - ③ 화재, 자연재해, 불가항력, 번개, 비정상적인 전압 등으로 인한 고장
 - ④ 부적절한 보관 (“카메라 설명서” 에 기술), 배터리의 누액, 기타 액체, 곰팡이 또는 카메라 보관상의 부주의로 인한 고장
 - ⑤ 물에 담그거나(침수), 알콜 또는 기타 음료수를 흘리거나, 모래 또는 진흙이 들어가거나, 물리적 충격 또는 카메라를 떨어뜨리거나, 카메라에 압력을 가하거나, 기타 부자연스런 경우로 인한 고장
3. 보증서에 기재된 보증기간이 경과한 후는 본 제품에 관한 수리는 유상수리로 됩니다. 또한 그 때의 운임전반에 관해서는 고객의 부담이 됩니다.
4. 보증서의 첨부가 없는 경우나 판매점명, 구입년월일 기입이 없는 경우 및 기재사항을 정정한 경우에는 보증기간내라도 유상수리로 됩니다.
5. 보증기간내라도 본 제품에 대해 각 부분 점검, 정밀검사 등을 특별히 의뢰하신 경우에는 별도실비를 부담하셔야 합니다.
6. 보증 대상이 되는 부분은 본체만이며 케이스, 스트랩등의 동봉품류 및 본 제품의 부대 소모품류(배터리류)는 보증대상으로 되지 않습니다.
7. 무상수리기간중의 유무에 관계없이 본 제품의 고장에 기인하는 부수적 손해(촬영에 필요한 제비용 및 얻게 될 이익의 손실)등에 대해서는 보상하지 않습니다.
8. 보증은 카메라를 구입한 국가에서만 유효합니다. 이상의 보증규정은 무료수리를 약속하는 것으로 고객의 법률상의 권리를 제한하는 것은 아닙니다.
9. 본 제품의 수리용 성능부품(기능, 성능을 유지하기 위해 불가결한 부품)은 5년을 기준으로 보유하고 있습니다.
10. 침수, 모래유입, 강한 충격, 낙하 등으로 손상이 심하여 고장전의 성능으로 복원할 수 없다고 생각되는 것 등은 수리가 불가능한 경우도 있습니다. 양해해 주시기 바랍니다.



메모

- 수리를 보내기 전에 배터리의 소모체크와 사용설명서의 확인(사용방법의 재확인)을 부탁드립니다.
- 수리부위에 따라서는 수리에 시간이 걸리는 경우가 있으므로 수리시는 여유를 갖고 맡겨 주십시오.
- 수리를 보낼 때는 고장내용과 고장부위를 가능한한 상세하게 기재해 주십시오.
- 수리를 보낼 때는 수리에 직접관계없는 동봉품류는 제거해 주십시오.
- 중요한 기록(결혼식이나 해외여행등)을 촬영하실 때는 미리 테스트촬영을 하여 카메라의 상태를 확인함과 동시에 사용설명서나 예비 배터리의 휴대등을 권해 드립니다.
- 수리를 보내신 경우 SD 메모리 카드 및 내장 메모리내의 데이터에 대해서는 보증해 드리지 않습니다.

색인

번호

3프레임 표시 53

A

AC 어댑터 14, 199
Acrobat Reader..... 175
ADJ 레버설정1, 2..... 148
ADJ. 레버 18, 20, 64, 112
ADJ. 모드 64
ADJ셔터버튼 설정 149
AE고정..... 70
AF 보조광 17, 50, 151
AF 윈도우 17
AF 타켓 이동 66
AV 출력 단자 18, 126
AV 케이블 12, 126
AVI 파일 109

C

Caplio Software
CD-ROM..... 13, 165

D

DeskTopBinder Lite 167, 173
DISP. 버튼 18, 59
DPOF 118

F

Fn(기능) 버튼 17, 67, 150

I

Irodio Photo & Video Studio
..... 166, 168, 177
ISO 자동고감도..... 143
ISO감도설정 104

L

LANGUAGE/言語 34, 162
LCD 모니터 18, 22
LCD 뷰파인더 14, 198
LCD밝기조절 139

M

M(메모리 반전)연속 87
MENU/OK 버튼
..... 18, 79, 113, 135
MODE 버튼 18, 47

P

PictBridge128
POWER 버튼 17

R

RAW 형식 파일 80
RAW/JPEG 설정152
RICOH Gate La..... 166, 181

S

S(스트림)연속 87
SD 메모리 카드..... 27, 30, 52

U

USB 단자..... 18, 129, 178
USB 드라이버 166, 167
USB 케이블12, 128
USB연결.....157

W

WIA Driver 166, 167

ㄱ

경사 보정124
경사 보정 모드..... 46, 48
고감도..... 47
그리드 가이드..... 59
그리드 표시 53
기능버튼 설정.....150

ㄴ

날짜 출력 99
날짜설정35, 161
내장 메모리 27, 52
노출과다 하이라이트 표시 60
노출보정100
니켈수소 배터리 25

ㄷ

다이렉트 프린트128
단자 커버 18, 126, 129

동영상 모드	19, 109
동영상 사이즈.....	80
디지털 줌	42
디지털 줌 전환.....	153
ㄹ	
렌즈	17
렌즈 캡.....	12, 32
ㄴ	
마이크.....	17
망원/광각 버튼.....	18, 42, 54
매크로 버튼	18, 43
먼 경치.....	46
모드 다이얼	17, 19
문자	46
문자 농도	65
ㄷ	
반누름	39
배터리.....	25
배터리 잔량 표시	24
배터리 충전기.....	12, 29
배터리/카드 커버	18, 30, 199
보호	115
비디오 출력모드	163
빨리보기 버튼.....	18, 51
ㄹ	
삭제	56
삭제/셀프타이머 버튼... 18, 50, 56	
삼각대 나사구멍	18
셀프타이머	50
셋 업 메뉴	134
셔터 버튼	17, 36
손떨림	37, 106
손떨림 보정	106
수동 노출 모드 (M)	19, 72
수동 초점 (MF)	84
스텝 줌.....	142
스틸 이미지 모드	22, 23, 46
스포츠	46
스피커.....	18
슬라이드쇼	114
신호음.....	145

ㅇ

알카라인 배터리	25, 31
야경	46
업다운 다이얼.....	17, 20
역광 촬영	100
연속	87
오류 메시지	186
오리지널	157
오토 브래킷	93
오토 파워 오프.....	33, 144
옥시라이드 배터리	25
와이드 변환 렌즈	14, 198
완전누름	38
외장 플래쉬	16, 201
음량설정	146
음성지원 촬영.....	98
이미지 확인시간	147
인물촬영	46
인터벌촬영	96

ㅈ

자동 초점 (AF)	83
자동 초점/수동 초점 (AF/MF) ...	69
자동 초점/플래쉬 램프	18, 39, 45
자동 촬영 모드.....	19, 38
자동조절 (자동으로 크기조절)	153
장면 모드 (SCENE).....	19, 46
재생 모드	32, 52
재생 버튼	18, 52
재생설정 메뉴.....	113
저장할 수 있는 이미지 수	197
조리개 우선 모드 (A)	19, 71
줌	42
줌 매크로	47, 49
직접 설정 등록.....	140
직접 설정 모드 (MY1, MY2)	19, 76

ㅊ

초기치 재설정.....	108
초점고정	39
촬영 아이콘 확대	156
촬영설정 메뉴.....	77

촬영설정경고.....	155
촬영할 수 있는 매수.....	26
충전 배터리	12, 25, 29, 30
충전중.....	29
측광방식.....	86

ㅋ

카드 리더	180
카드에 복제	123
카드연속번호.....	159
케이블 스위치.....	14, 16, 198
큰 수용량 모드 (MASS STR)	157, 179

표

포맷 [내장메모리].....	138
포맷 [카드].....	137
포커스.....	83
프레임수.....	110
프로그램 시프트 모드 (P) ...	19, 74
프린트.....	128
플래쉬.....	17, 44
플래쉬 OPEN 스위치	17, 44
플래쉬 버튼	18, 44

ㅎ

핫 슈	17, 201
해제 레버	18, 30, 199
핸드 스트랩	12
화상사이즈변경	121
화상설정	91
화이트 밸런스.....	101
화이트 밸런스 브래킷 (WB-BKT)	94
화질·사이즈	80
확대 표시	55
확대 표시/섬네일 표시 버튼	18, 42, 53
후드 & 어댑터	14, 198
히스토그램	61

유럽의 고객지원센터

UK	(from within the UK) (from outside of the UK)	02073 656 580 +44 2073 656 580
Deutschland	(innerhalb Deutschlands) (außerhalb Deutschlands)	06331 268 438 +49 6331 268 438
France	(à partir de la France) (en dehors de la France)	0800 91 4897 +49 6331 268 409
Italia	(dall'Italia) (dall'estero)	02 696 33 451 +39 02 696 33 451
España	(desde España) (desde fuera de España)	91 406 9148 +34 91 406 9148

<http://www.service.ricohpmmc.com/>

환경 친화에서 환경 보호 그리고 환경 경영까지

Ricoh는 활발한 환경친화 활동과 환경보호 활동으로 돌도 없는 지구 시민의 일원으로 서 경영의 큰 과제를 해결하고자 추진하고 있습니다.

디지털 카메라의 환경 부담을 줄이기 위해서, Ricoh는 또한 “전력 소모 경감으로 인한 에너지 절약” 과 “제품에 포함된 환경에 영향을 주는 화학물질의 경감” 에 노력하고 있습니다.



문제가 생겼을 때는

먼저 본 설명서의 “문제해결” (P.186) 을 참조합니다. 그래도 문제가 해결되지 않을 때는 Ricoh 서비스센터로 연락해 주십시오.

Ricoh 글로벌	
RICOH COMPANY, LTD.	3-2-3, Shin-Yokohama Kouhoku-ku, Yokohama City, Kanagawa 222-8530, Japan http://www.ricoh.co.jp/r_dc
RICOH AMERICAS CORPORATION	5 Dedrick Place, West Caldwell, New Jersey 07006, U.S.A. 1-800-22RICOH http://www.ricoh-usa.com
RICOH INTERNATIONAL B.V. (EPMCM)	Oberrather Str. 6, 40472 Düsseldorf, GERMANY (innerhalb Deutschlands) 06331 268 438 (außerhalb Deutschlands) +49 6331 268 438 http://www.ricohpmmc.com
RICOH UK LTD. (PMMC UK)	(from within the UK) 02073 656 580 (from outside of the UK) +44 2073 656 580
RICOH FRANCE S.A.S. (PMMC FRANCE)	(à partir de la France) 0800 91 4897 (en dehors de la France) +49 6331 268 409
RICOH ESPANA, S.A. (PMMC SPAIN)	(desde España) 91 406 9148 (desde fuera de España) +34 91 406 9148
RICOH ITALIA S.p.A. (PMMC ITALY)	(dall'Italia) 02 696 33 451 (dall'estero) +39 02 696 33 451
RICOH HONG KONG LIMITED	12/F, One Kowloon, 1 Wang Yuen Street, Kowloon Bay, Hong Kong
RICOH AUSTRALIA PTY. LTD.	8 Rodborough Road, Frenchs Forest, NSW 2086, Australia http://www.ricoh.com.au

Irodio Photo & Video Studio에 관한 문의	
북미(미국)	(통화무료) +1-800-458-4029
유럽	영국, 독일, 프랑스 및 스페인: (통화무료) +800-1532-4865 기타 국가: +44-1489-564-764
아시아	+63-2-438-0090
중국	+86-21-5450-0391
영업시간: 오전9:00~오후5:00	

Ricoh Company, Ltd.
Ricoh Building, 8-13-1, Ginza, Chuo-ku,
Tokyo 104-8222, Japan
2007년 6월



* L 7 3 9 4 9 7 1 C *