

RICOH

Caplio **GX100**

Caplio **GX100 VF KIT**

Mode d'emploi de l'appareil photo

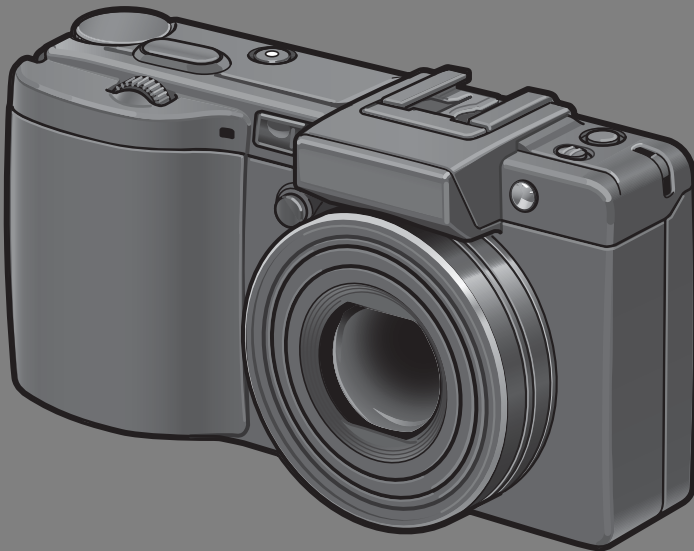

Ce manuel concerne le Caplio GX100 et le Caplio GX100 VF KIT. Le Caplio GX100 VF KIT est livré avec un viseur LCD (VF-1).

Le numéro de série de ce produit est gravé sous l'appareil photo.

Fonctionnement de base

Si vous utilisez l'appareil pour la première fois, lisez d'abord cette section.

Cette section fournit une présentation de base de la mise sous tension de l'appareil et de la prise et de la lecture de photos.

Opérations avancées

Lisez cette section pour en savoir plus sur les différentes fonctions de l'appareil photo.

Cette section fournit des informations plus détaillées sur les fonctions utilisées pour la prise et la lecture de photos, ainsi que des informations sur les réglages personnalisés, l'impression des photos et l'utilisation de l'appareil photo avec un ordinateur.

Remarque

Ne branchez pas encore le câble de liaison !

Si l'appareil est raccordé à un ordinateur par le câble USB avant que le logiciel fourni ne soit installé dans l'ordinateur, le logiciel nécessaire au raccordement de l'appareil photo et de l'ordinateur risque de ne pas s'installer correctement. Ne raccorder l'appareil photo à l'ordinateur qu'après avoir installé le logiciel fourni. (☞ P.164)

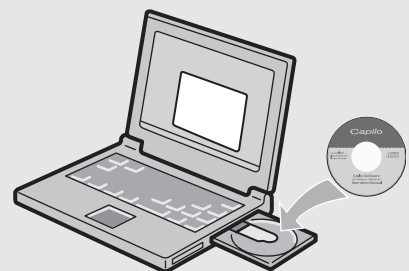

Préface

Le présent mode d'emploi contient des informations sur le mode de fonctionnement des fonctions de prise de vue et de lecture de ce produit, ainsi que des conseils pratiques sur son utilisation. Pour exploiter pleinement les fonctions de ce produit, nous vous invitons à lire attentivement le présent manuel dans son intégralité avant toute utilisation. Veuillez à conserver ce manuel à portée de main, de manière à pouvoir le consulter facilement en cas de besoin.

Ricoh Co., Ltd.

Mesures de sécurité	Pour une bonne utilisation de votre appareil, lisez attentivement les mesures de sécurité.
Prises de vue d'essai	Avant toute utilisation de votre appareil photo numérique, veuillez à effectuer des prises de vues d'essai afin de vous assurer que l'enregistrement s'effectue normalement.
Droit d'auteur	Toute reproduction ou modification de matériel protégé par un droit d'auteur, tel que des livres, des magazines et de la musique, est interdite, sous réserve de l'autorisation de l'auteur, excepté à des fins d'utilisations limitées, notamment pour un usage personnel, domestique ou tout autre usage similaire.
Exemptions de responsabilité	Ricoh Co., Ltd. n'endosse en aucun cas la responsabilité des échecs d'enregistrement ou de lecture causés par un dysfonctionnement de ce produit.
La garantie	Cet appareil est produit selon des normes locales et la garantie n'est valable que dans le pays d'achat. En cas de dysfonctionnement ou de panne de votre appareil alors que vous vous trouvez à l'étranger, aucun service après-vente ne sera assuré sur place et les éventuelles réparations resteront à votre charge.
Interférences électriques	Si vous placez votre appareil photo à proximité d'un autre appareil électronique, il se peut que les interférences se produisant endommagent les appareils. Plus particulièrement, si vous placez votre appareil à proximité d'un poste de télévision ou de radio, il se peut que de l'électricité statique apparaisse. Dans ce cas, veuillez suivre la procédure suivante. <ul style="list-style-type: none">• Eloignez l'appareil photo autant que possible du poste de télévision ou de radio.• Modifiez l'orientation de l'antenne du poste de télévision ou de radio.• Branchez l'appareil dans une autre prise de courant que celle de l'appareil émetteur.

Il est strictement interdit de reproduire tout ou partie du présent document sans l'autorisation écrite expresse de Ricoh.

© 2007 RICOH CO., LTD. Tous droits réservés.

Le contenu du présent document pourra être modifié à l'avenir sans préavis.

Le présent manuel a été conçu avec toute la rigueur qui s'impose quant à son contenu; cependant, si vous avez une question ou si vous découvrez une erreur ou s'il manque une description, etc., nous vous invitons à vous reporter à la fin du manuel et à nous contacter aux coordonnées figurant à cet endroit.

Microsoft, MS, Windows et Windows Vista sont des marques déposées de Microsoft US, aux Etats-Unis et dans d'autres pays.



Macintosh, Power Macintosh et Mac OS sont des marques déposées de Apple Inc. aux Etats-Unis et dans d'autres pays.

Adobe et Adobe Acrobat sont des marques d'Adobe Systems Incorporated.

La raison sociale de la société ainsi que la dénomination des produits sont des marques commerciales et marques déposées de chacune des sociétés.

Utilisation des manuels

Les deux manuels suivants sont fournis avec votre Caplio GX100/
Caplio GX100 VF KIT

	<p>“Mode d’emploi de l’appareil photo” (le présent livret)</p> <p>Ce mode d’emploi explique le fonctionnement et détaille les fonctions de l’appareil. Il décrit également la marche à suivre pour installer le logiciel fourni sur votre ordinateur.</p> <p>* Le “Mode d’emploi de l’appareil photo” (Édition anglaise) est disponible sous forme de fichier PDF sur le CD-ROM fourni.</p>
	<p>“Mode d’emploi du logiciel” (le fichier PDF)</p> <p>Ce mode d’emploi décrit la marche à suivre pour télécharger des photos de l’appareil à votre ordinateur et pour les afficher et les éditer sur votre ordinateur.</p> <p>Le “Mode d’emploi du logiciel” est disponible dans les dossiers suivants du CD-ROM fourni.</p> <p>“Mode d’emploi de l’appareil photo” (Édition anglaise) (le fichier PDF)</p> <p>Un “Mode d’emploi du logiciel” se trouve dans le dossier correspondant à chaque langue.</p> <p>Pour copier le Mode d’emploi du logiciel sur votre disque dur, copiez le fichier PDF du dossier concerné, directement sur votre disque dur.</p> 

L’appareil photo est fourni avec le logiciel Irodio Photo & Video Studio qui vous permet d’afficher et d’éditer des photos sur votre ordinateur. Pour l’utilisation de Irodio Photo & Video Studio, voir l’“Aide” affichée.

Pour en savoir plus sur Irodio Photo & Video Studio, contactez le centre d’assistance client ci-dessous.

Amérique du Nord (USA)

TÉL : (Appel gratuit) +1-800-458-4029

Europe

Royaume-Uni, Allemagne, France et Espagne :

TÉL : (Appel gratuit) +800-1532-4865

Autres pays:

TÉL : +44-1489-564-764

Asie

TÉL : +63-2-438-0090

Chine

TÉL : +86-21-5450-0391

Heures d’ouverture : De 9.00 heures à 17.00 heures

Caractéristiques principales

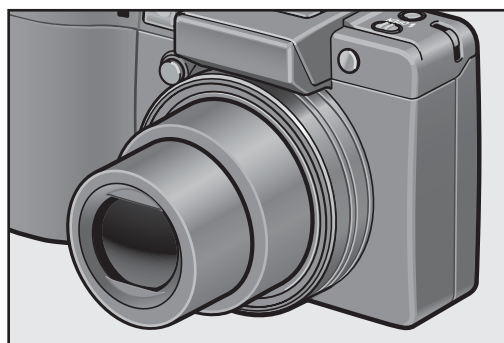

L'objectif à zoom grand angle peut effectuer des prises de vue en grand angle

Cet appareil très compact de 25 mm d'épaisseur seulement possède un objectif grand angle 24 mm combiné à un zoom optique 3×, adapté à un large éventail de prises de vue (24-72 mm). L'objectif grand angle est idéal pour photographier des bâtiments, des paysages, des photos de groupe et plus encore.

*Équivalent à la focale des appareils 35 mm



La fonction de correction du bougé réduit le flou (P.106)

L'appareil est équipé d'une fonction de correction du bougé qui vous permet de prendre des photos plus nettes et réduire le flou même à l'intérieur, la nuit ou d'autres situations dans lesquelles un bougé de l'appareil peut se produire.

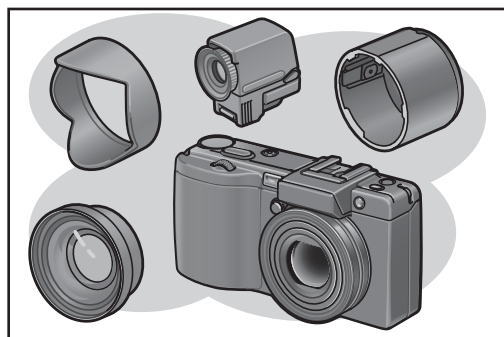

Une variété d'accessoires pour une expression encore plus créative (P.16)

Utilisez l'appareil photo avec le capuchon adaptateur optionnel et l'objectif à grande conversion de 19 mm pour effectuer des prises de vue avec un angle encore plus grand. Améliorez votre expérience photographique avec une variété d'accessoires optionnels, notamment un viseur LCD et un câble de déclenchement externe. L'appareil est équipé d'un sabot pour vous permettre d'utiliser un flash externe.

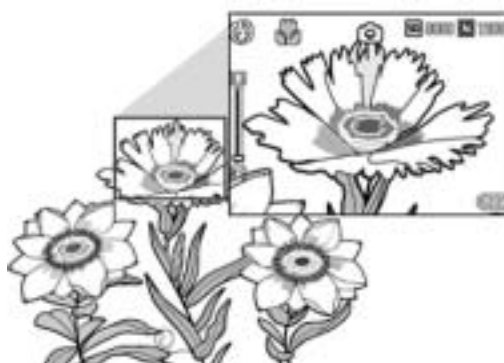

Prise de vue macro à 1 cm (P.43) et prise de vue rapprochée au flash à 15 cm (Téléobjectif) ou à 20 cm (Grand angle) (P.44)

La fonction inégalée de prise de vue macro vous permet de saisir les détails de très près à 1 cm seulement. L'appareil possède aussi un flash intégré pour des prises de vue rapprochées à 15 cm (Téléobjectif) ou à 20 cm (Grand angle). Vous bénéficiez ainsi de macrophotos toujours nettes, même par faible luminosité ambiante.

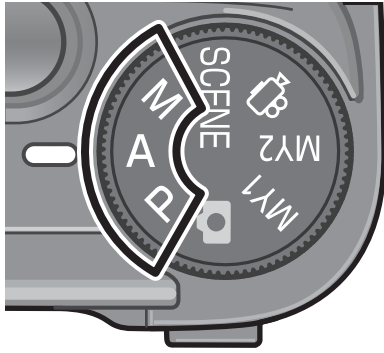

Mode Priorité à l'ouverture, mode Exposition manuelle et mode Changement de programme pour des réglages encore plus fins

Vous pouvez manuellement définir la valeur d'ouverture et la vitesse d'obturation. Cet appareil photo petit, compact et léger, bénéficie de modes avancés qui rivalisent avec ceux des appareils photo reflex numériques.

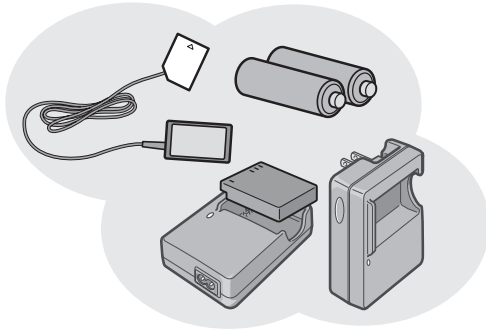

Trois façons de mettre sous tension votre appareil photo (P.25)

Vous pouvez mettre sous tension votre appareil de trois façons différentes, pour des prises de vue commodes, à tout moment, et n'importe où. Utilisez la batterie rechargeable de grande capacité fournie pour des longues périodes de prise de vue et de lecture. Utilisez les piles alcalines disponibles dans le commerce lorsque vous voyagez avec votre appareil. Utilisez l'adaptateur secteur pratique pour le transfert des données sur un ordinateur.



CCD de 10,01 mégapixels et mode RAW pour des prises de vue de qualité(P.80)

L'appareil bénéficie d'un CCD avec 10,01 millions de pixels effectifs pour garantir des images haute résolution. De plus, vous pouvez utiliser le mode RAW pour enregistrer les données d'image brutes (sous la forme d'un fichier .DNG). Ce format procure moins de détérioration de la qualité d'image que les fichiers JPEG ainsi qu'un traitement d'image plus facile sur ordinateur. Un fichier JPEG basé sur le fichier DNG est enregistré en même temps.

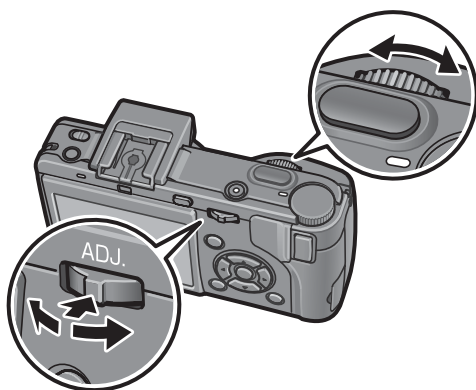

Molette de défilement et manette ADJ. pour des opérations plus rapides et plus faciles (P.20)

Vous pouvez utiliser la molette de défilement et la manette ADJ. pour effectuer rapidement et facilement les réglages de prise de vue et différentes opérations de menu.

Vous pouvez aussi appuyer sur la manette ADJ. pour sélectionner facilement le mode ADJ. (P.64) et effectuer différents réglages de prise de vue.



Films de haute qualité à 30 ips ou 15 ips avec bande-son (P.109)

L'appareil enregistre des films de haute qualité avec 640 × 480 pixels à 30 images par seconde et avec le son intégral.

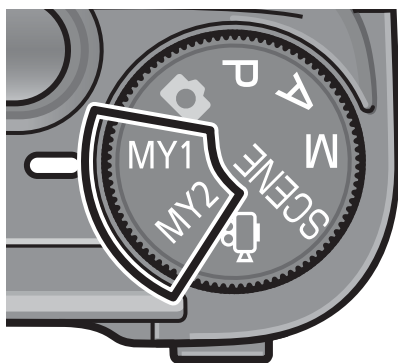

Personnalisez facilement vos réglages de prise de vue favoris avec le mode Mes réglages (P.76)

Vous pouvez personnaliser deux groupes de réglages, puis tourner le sélecteur de mode sur MY1 ou MY2 pour photographier avec ces réglages mémorisés.



Le mode Correction d'obliquité aide à redresser les images inclinées (P.46)

En mode Correction d'obliquité, un objet rectangulaire photographié de travers peut être redressé afin qu'il paraisse avoir été photographié de face. Avec la simple pression d'une touche, vous pouvez redresser les images inclinées des objets comme un tableau de message, un écran d'affichage ou une carte de visite.

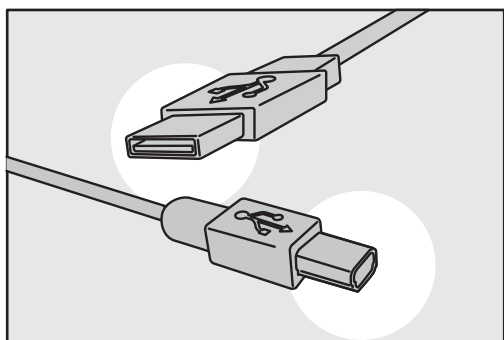

Le câble USB permet un transfert instantané des données de l'appareil vers un ordinateur

Installez le logiciel fourni sur votre ordinateur, puis raccordez simplement l'appareil à votre ordinateur à l'aide du câble USB fourni pour transférer automatiquement les images vers l'ordinateur.

L'appareil photo est compatible avec l'USB 2.0 pour des transferts de données à grande vitesse. (Votre ordinateur doit aussi être compatible avec l'USB 2.0 pour profiter de cette fonctionnalité.)



Logiciel Irodio Photo & Video Studio pour explorer, visualiser et retoucher des photos et des vidéos (P.166)

Ce logiciel intégré vous permet de visualiser, d'organiser et de retoucher des photos. Vous pouvez également utiliser la fonction de montage vidéo pour créer des vidéos à l'aide de photos, de clips vidéo, de sons et de fichiers musicaux.

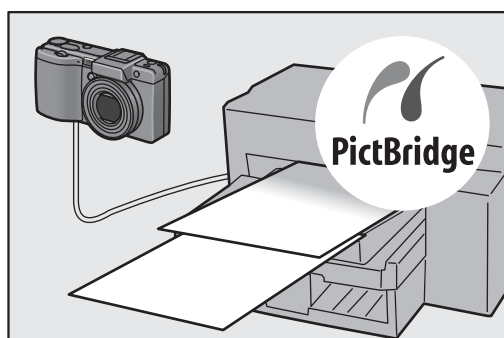

Impression directe sans utiliser d'ordinateur (P.128)

Il est possible de raccorder l'appareil à une imprimante compatible impression directe à l'aide du câble USB pour un transfert direct des images. L'impression des images se fait alors sans passer par un ordinateur. Vous pouvez aussi imprimer des rapports d'impression.

Table des matières

Utilisation des manuels	1
Caractéristiques principales	2
Table des matières	5

Fonctionnement de base **11**

Si vous utilisez l'appareil pour la première fois, lisez d'abord cette section.

Vérification du contenu de l'emballage	12
Éléments vendus séparément	14
Appareil photo et accessoires	16
Nomenclature de l'appareil	17
Mode d'utilisation du sélecteur de mode	19
Mode d'utilisation de la molette de défilement et de la manette ADJ.	20
Ecran à cristaux liquides (LCD)	22
Préparatifs	25
Sur la batterie	25
Carte mémoire SD (disponible dans le commerce)	27
Chargement de la batterie rechargeable	29
Insertion de la batterie et de la carte mémoire SD	30
Mise sous/hors tension	32
Choix de la langue	34
Réglage de la date et de l'heure	35
Prise de vues basique	36
Tenue de l'appareil photo	36
Prises de vue	38
Utilisation de la fonction Zoom	42
Prise de vues rapprochée (Mode Macro)	43
Utilisation du Flash	44
Prise de vues avec configuration optimale en fonction des conditions de prises de vue	46
☺ Utilisation du retardateur	50
Lecture des photos	51
Vérification de la photo que vous venez de prendre (Vérification rapide)	51
Visualisation de vos photos	52
Lecture trois photos/Grille de cadrage (affichage mosaïque)	53
Agrandissement des photos	55
Suppression des fichiers	56
Suppression d'un fichier	56

Suppression de tous les fichiers	57
Suppression de plusieurs fichiers à la fois	57
Modification de l'affichage avec la touche DISP.	59
Pour maximiser la luminosité de l'écran LCD	61
Histogramme.....	61

Opérations avancées

63

Lisez cette section pour en savoir plus sur les différentes fonctions de l'appareil photo.

1 Différentes fonctions de prise de vue 64

Utilisation de la manette ADJ.	64
Manette Mode	64
Modification de la densité du texte (Mode Scène)	65
Décalage de la cible AF (Macro).....	66
Utilisation de la touche Fonction	67
Réglages par mode.....	68
Changement entre la mise au point automatique et la mise au point manuelle (AF/MF).....	69
Verrouillage de l'exposition (VERR. AE).....	70
Prise de vue avec une valeur d'ouverture définie (A : mode Priorité à l'ouverture).....	71
Prise de vue avec une valeur d'ouverture et une vitesse d'obturation définies (M : mode Exposition manuelle).....	72
Prise de vue avec une valeur d'ouverture et une vitesse d'obturation combinées (P : mode Changement de programme).....	74
Prise de vue avec des réglages personnalisés (MY1, MY2 : mode Mes réglages).....	76
Menu des réglages de prise de vue	77
Utilisation du menu	79
Choix du mode Qualité de l'image/Taille de l'image (Q IMAGE/TAILLE).....	80
Changement du Mode de mise au point (MISE AU POINT)	83
Prise de vue avec mise au point manuelle (MF).....	84
Modification de la mesure de la lumière (MESURE AE)	86
Prise de vues multiples (CONT./CONT.S/CONT.M)	87
Visualisation d'une photo CONT.S ou CONT.M en mode Vue agrandie	90
Réglage de la qualité d'image (RÉGLAGE IMAGE).....	91
Personnalisation de la qualité d'image (REG 1, REG 2).....	92

Prises de vues consécutives avec différentes expositions (CADRAGE AUTO)	93
Prises de vue consécutives avec différentes balances des blancs (WB-BKT)	94
Prise de vues automatique à intervalles donnés (INTERVALLE)	96
Prise de photo avec du son (IMAGE ET SON).....	98
Insertion de la date sur une photo (HORODATAGE)	99
Modification de la compensation d'exposition (COMP. EXPOSIT.).....	100
Utilisation de la lumière naturelle et artificielle (BALANCE BLANCS)	101
Réglage manuel de la balance des blancs (RÉGLAGE MANUEL).....	103
Réglage de la Sensibilité (SENSIB. ISO)	104
Utilisation de la fonction de correction du bougé de l'appareil pour éviter le flou provoqué par un bougé de l'appareil (CORR. DU BOUGÉ)	106
Retour aux réglages par défaut du menu des réglages de prise de vue (INITIALISER).....	108
2 Réalisation/lecture de vidéos	109
<hr/>	
📹 Prise de vidéos	109
Réglage de la cadence des images (CADENCE IMAGES).....	110
Lecture des vidéos	112
3 Autres fonctions de lecture	113
<hr/>	
Menu des réglages de la lecture	113
Utilisation du menu	113
Affichage automatique de vos photos dans l'ordre (DIAPORAMA).....	114
Protection contre l'écriture des fichiers (PROTÉGER).....	115
Protection contre l'écriture d'un fichier	115
Protection contre l'écriture de tous les fichiers.....	116
Protection de plusieurs fichiers à la fois.....	117
Utilisation d'un service de tirage (DPOF)	118
Réglage DPOF pour la photo affichée	118
Réglage DPOF pour toutes les photos	119
Réglage DPOF pour plusieurs photos	120
Modification de la taille de l'image (CHANGER DE TAILLE)	121
Copie du contenu de la mémoire interne sur une carte mémoire SD (COPIE SUR LA CARTE).....	123
Redressement des images inclinées (CORRECTION BIAIS)...	124

Visualisation sur un téléviseur	126
4 Impression directe	128
À propos de la fonction Impression directe	128
Raccordement de l'appareil photo à une imprimante	129
Impression des photos	130
Impression d'une ou de toutes les photos	130
Impression de plusieurs photos	132
5 Modification des réglages de l'appareil photo	134
Menu CONFIG.	134
Utilisation du menu CONFIG.	135
Formatage de la carte mémoire SD (FORMAT [CARTE]).....	137
Formatage de la mémoire interne (FORMAT [MÉM. INT.].....	138
Réglage de luminosité de l'écran LCD (LUMINOSITÉ LCD).....	139
Enregistrement des réglages personnalisés (ENR. MES RÉG.)	140
Modification du réglage de zoom par paliers (APPUYER SUR ZOOM).....	142
Modification du réglage ISO HT SENS AUTO (ISO HT SENS AUTO)	143
Modification du réglage de la mise hors tension automatique (EXTINC. AUTO)	144
Modification du réglage du signal sonore (SIGNAL SONORE)	145
Modification du volume du signal sonore (RÉGLAGES VOL.)	146
Modification du délai de validation de la photo (CONFIRM. LCD)	147
Affectation d'une fonction à la manette ADJ. (MANETTE ADJ RÉG.)	148
Modification du réglage du déclencheur (TOUCHE RÉG. OBT.).....	149
Affectation d'une fonction à la touche Fonction (RÉG. TOUCHE FONCT).....	150
Modification du réglage de la lumière auxiliaire AF (ÉCLAIRAGE AUX. AF).....	151
Modification du réglage d'image JPEG en mode RAW (RÉG. JPEG/RAW).....	152
Utilisation du zoom de redimensionnement automatique (IMG ZOOM NUM.)	153

Affichage d'un avertissement de modification des réglages (AVERT. RÉG PRISE).....	155
Agrandissement de l'affichage des icônes (AGR. ICÔNE PHOTO)	156
Modification du réglage USB (CONNEXION USB)	157
Modification du réglage de nommage de fichier (N° SÉQUENTIEL)	159
Réglage de la date et de l'heure (RÉGLAGE DATE)	161
Modification de la langue d'affichage (LANGUAGE/言語)	162
Modification de la méthode de lecture pour la visualisation sur téléviseur (SORTIE VIDÉO)	163

6 Téléchargement d'images sur votre ordinateur 164

Pour Windows	164
Utilisation du CD-ROM Caplio Software	165
Configuration requise pour l'utilisation du CD-ROM Caplio Software...	169
Installation du logiciel nécessaire à la gestion de l'appareil et des photos	170
Installer DeskTopBinder Lite.....	173
Installation d'un autre logiciel sur votre ordinateur.....	175
Désinstallation du logiciel.....	176
Téléchargement d'images sur votre ordinateur.....	178
Téléchargement de photos sans utiliser le Caplio Software	179
Utilisation du pilote original pour télécharger des photos.....	181
Déconnexion de l'appareil photo.....	183
Pour Macintosh	184
Téléchargement d'images sur votre ordinateur.....	184
Déconnexion de l'appareil photo.....	185

7 Annexes 186

Résolution des problèmes	186
Messages d'erreur	186
Résolution des problèmes de l'appareil photo	187
Résolution de problèmes de logiciel et d'ordinateur	193
Caractéristiques principales	195
Nombre de photos qui peuvent être enregistrées dans la mémoire interne/ carte mémoire SD.....	197
Éléments vendus séparément.....	198
Utilisation de l'adaptateur secteur (vendu séparément).....	199
Utilisation du flash externe	201
Fonctions dont la valeur par défaut est restaurée lorsque l'appareil est mis hors tension.....	203

A propos du mode Scène	205
Rubriques du menu des réglages de prise de vue par le mode Scène.....	206
Utilisation de votre appareil photo à l'étranger	207
Précautions d'emploi	208
Entretien et rangement.....	209
Service après-vente	210
Index	212

Fonctionnement de base

Si vous utilisez l'appareil pour la première fois, lisez d'abord cette section.

Vérification du contenu de l'emballage	12
Appareil photo et accessoires	16
Nomenclature de l'appareil	17
Mode d'utilisation du sélecteur de mode	19
Mode d'utilisation de la molette de défilement et de la manette ADJ. ...	20
Ecran à cristaux liquides (LCD).....	22
Préparatifs	25
Prise de vues basique	36
Lecture des photos.....	51
Suppression des fichiers	56
Modification de l'affichage avec la touche DISP.....	59

Vérification du contenu de l'emballage

Ouvrez l'emballage et vérifiez qu'il ne manque aucun élément.

Caplio GX100

Le numéro de série de ce produit est gravé sous l'appareil photo.

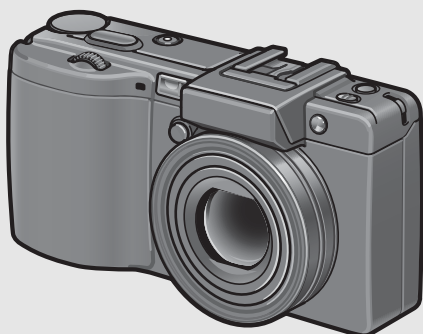

Dragonne

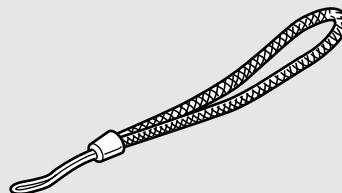

Batterie rechargeable

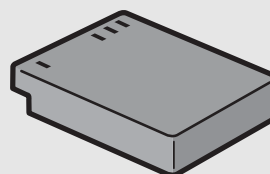

Protège-sabot.

Fourni avec l'appareil.

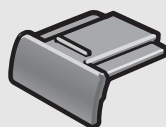

Chargeur de batterie

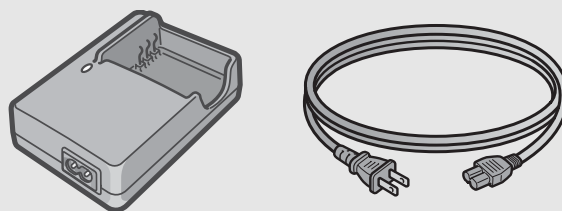

Câble USB

Permet de raccorder l'appareil à un ordinateur ou à une imprimante compatible impression directe.

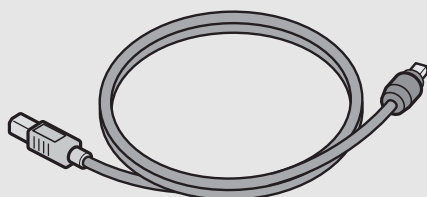

Capuchon d'objectif Sangle du capuchon d'objectif

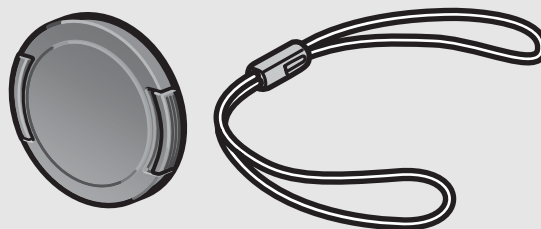

Câble AV

Sert à visualiser vos photos sur un téléviseur.

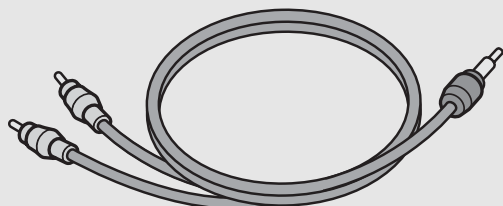

Si vous utilisez l'appareil pour la première fois, lisez d'abord cette section.

Mode d'emploi de l'appareil photo



(le présent livret)

Mesures de sécurité



CD-ROM Caplio Software

Ce CD-ROM contient le logiciel fourni et le "Mode d'emploi du logiciel".



Remarque

Comment attacher la dragonne à l'appareil photo

Passez la petite extrémité de la dragonne dans le point d'attache de l'appareil photo et attachez-la comme indiqué sur l'illustration.

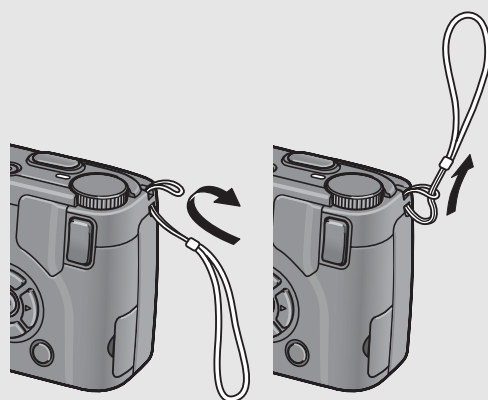

Comment attacher la sangle du capuchon d'objectif à l'appareil photo

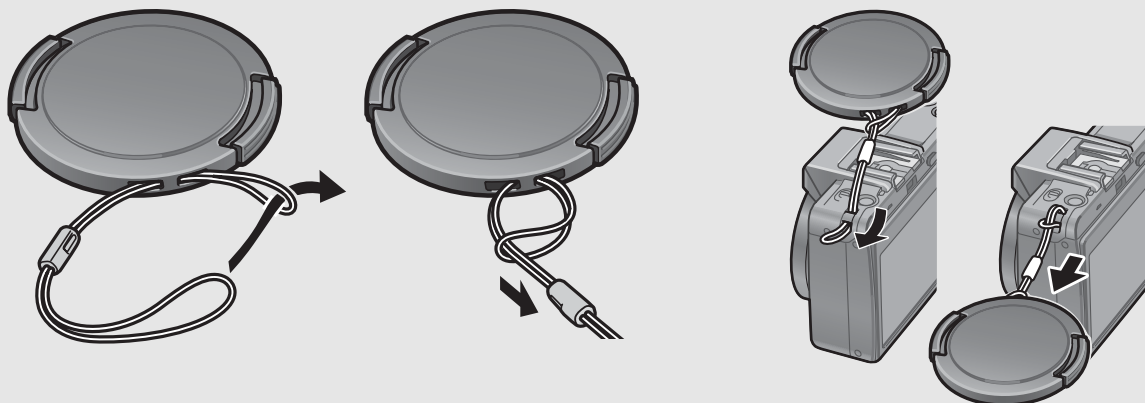

À propos du Caplio GX100 VF KIT

- Le Caplio GX100 VF KIT est aussi livré avec les accessoires suivants.
 - Viseur LCD (VF-1)
 - Étui
 - Mode d'emploi VF-1
 - Garantie
- Assurez-vous que l'appareil photo est hors tension avant de monter le viseur LCD.

Si vous utilisez l'appareil pour la première fois, lisez d'abord cette section.

Éléments vendus séparément

Adaptateur secteur (AC-4c)

Utilisé pour alimenter l'appareil à partir d'une prise de courant murale. Utilisez cet adaptateur pour des lectures de longue durée ou le transfert des photos vers un ordinateur.

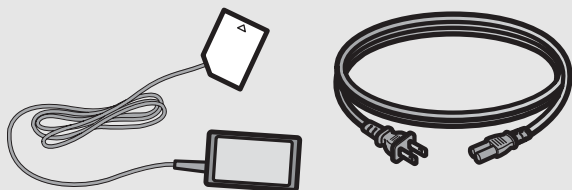

Batterie rechargeable (DB-60)

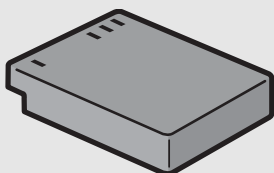

Chargeur de batterie (BJ-6)

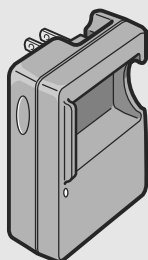

Câble de déclenchement externe (CA-1)

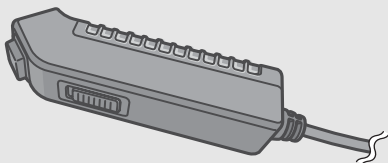

Courroie d'encolure (GS-1)

L'accessoire ST-1 ne peut pas être utilisé.

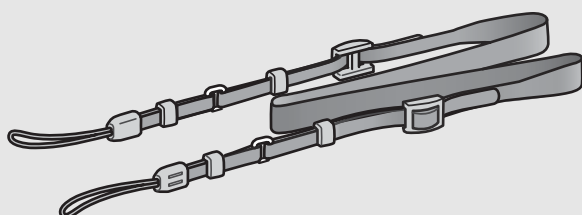

Viseur LCD (VF-1)

Le Caplio GX100 VF KIT est livré avec un viseur LCD (VF-1). Pour en savoir plus sur l'utilisation du viseur LCD, consultez la documentation fournie avec le viseur LCD.

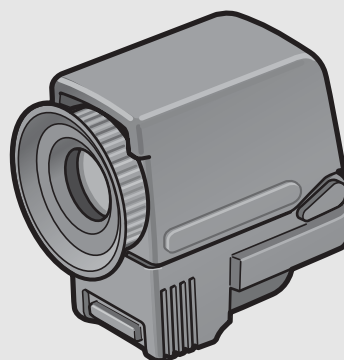

Objectif à grande conversion (DW-6)

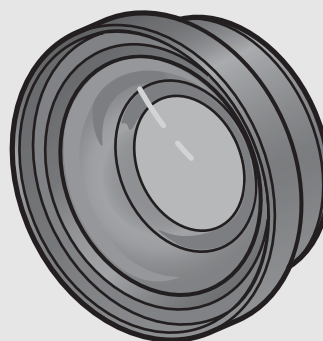

Capuchon adaptateur (HA-2)

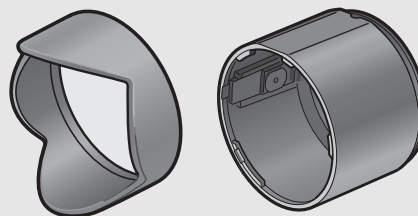

Etui souple (SC-45)

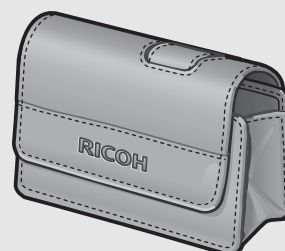

Si vous utilisez l'appareil pour la première fois, lisez d'abord cette section.



Remarque

Comment attacher la courroie de cou et le capuchon d'objectif à l'appareil photo

Retirez l'extrémité de la courroie d'encolure (GS-1) du connecteur et fixez-la de la manière indiquée.

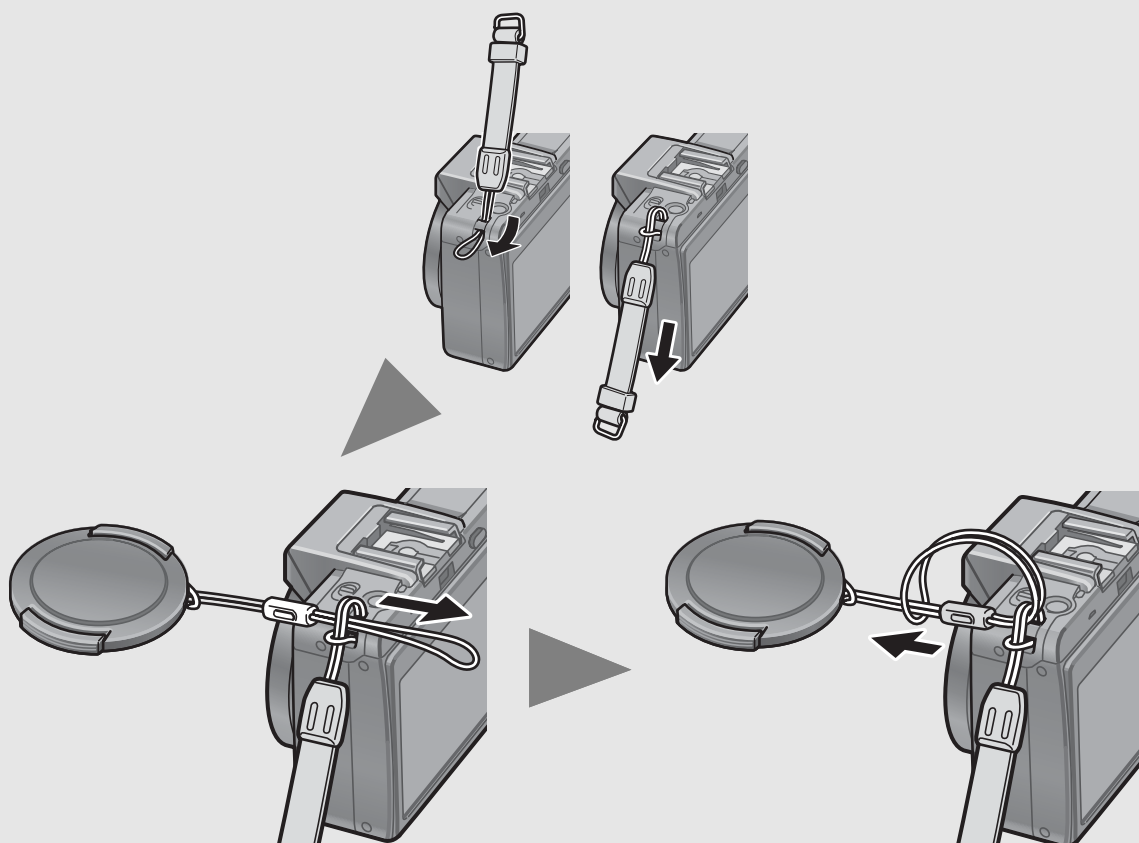

Remarque

- Pour en savoir plus sur les accessoires optionnels, voir P.198.
- Pour connaître les dernières informations sur les accessoires optionnels, visitez le site web Ricoh (<http://www.ricohpmmc.com>).



Montage et démontage de la bague d'objectif

Enlevez la bague d'objectif lors de l'utilisation de l'objectif à grande conversion ou du capuchon adaptateur.

Démontage de la bague d'objectif

Une fois l'appareil hors tension et tout en appuyant sur le bouton de déblocage de la bague d'objectif, tournez la bague d'objectif dans le sens des aiguilles d'une montre jusqu'au déclic (dans la direction de la flèche) et enlevez-la du boîtier de l'appareil.

Montage de la bague d'objectif

Une fois l'appareil hors tension, alignez le repère sur la bague d'objectif (2) avec le repère du boîtier de l'appareil (1) et tournez la bague d'objectif dans le sens des aiguilles d'une montre.

Bouton de déblocage de la bague d'objectif

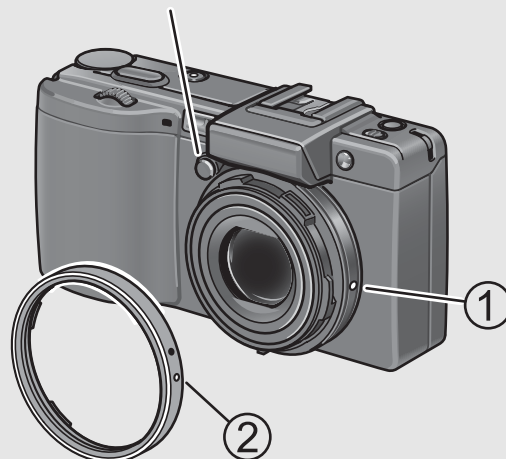

Si vous utilisez l'appareil pour la première fois, lisez d'abord cette section.

Appareil photo et accessoires

Si vous utilisez l'appareil pour la première fois, lisez d'abord cette section.

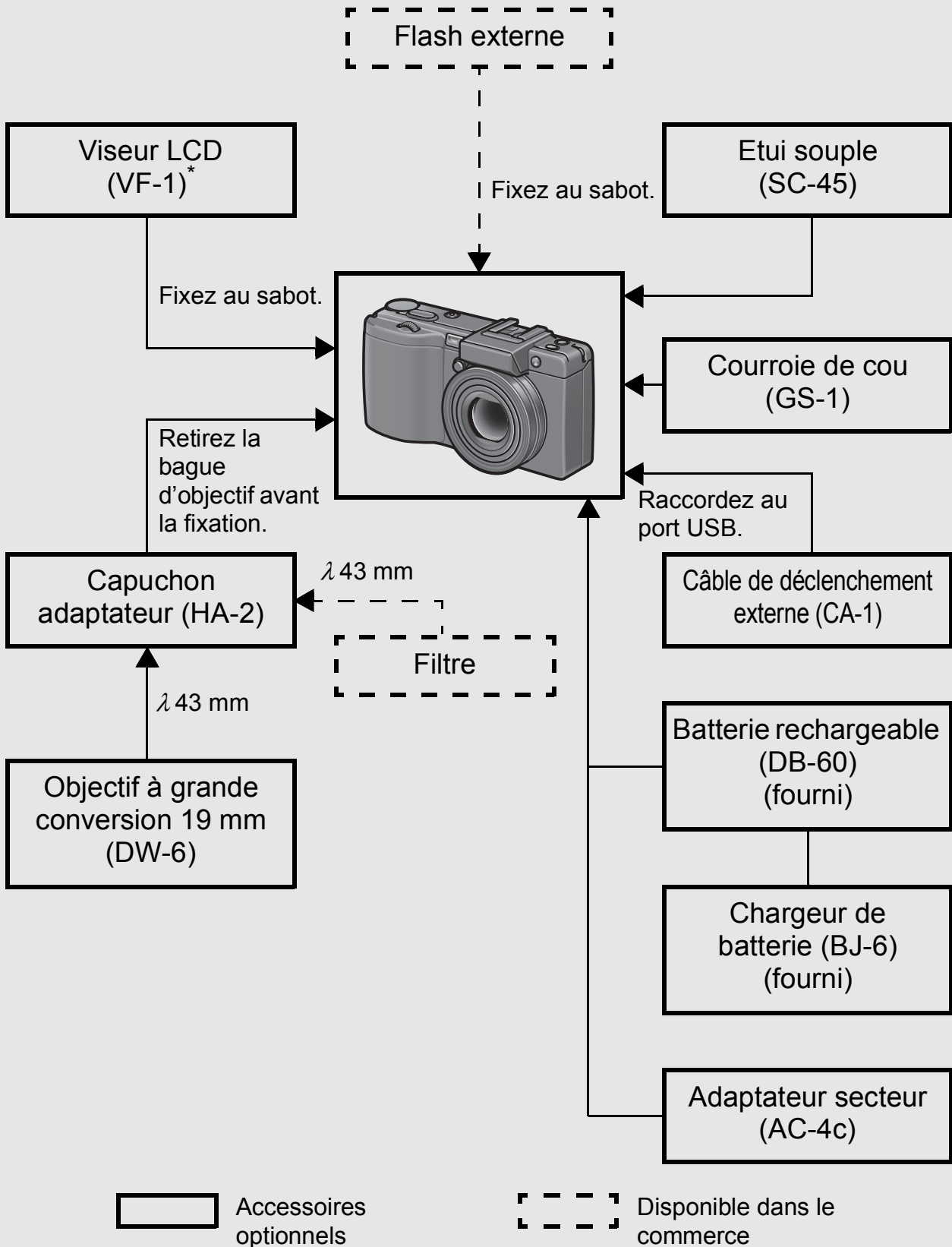

* Le Caplio GX100 VF KIT est livré avec un viseur LCD (VF-1). Pour en savoir plus sur l'utilisation du viseur LCD, consultez la documentation fournie avec le viseur LCD.

Nomenclature de l'appareil

Boîtier de l'appareil

Vue de face

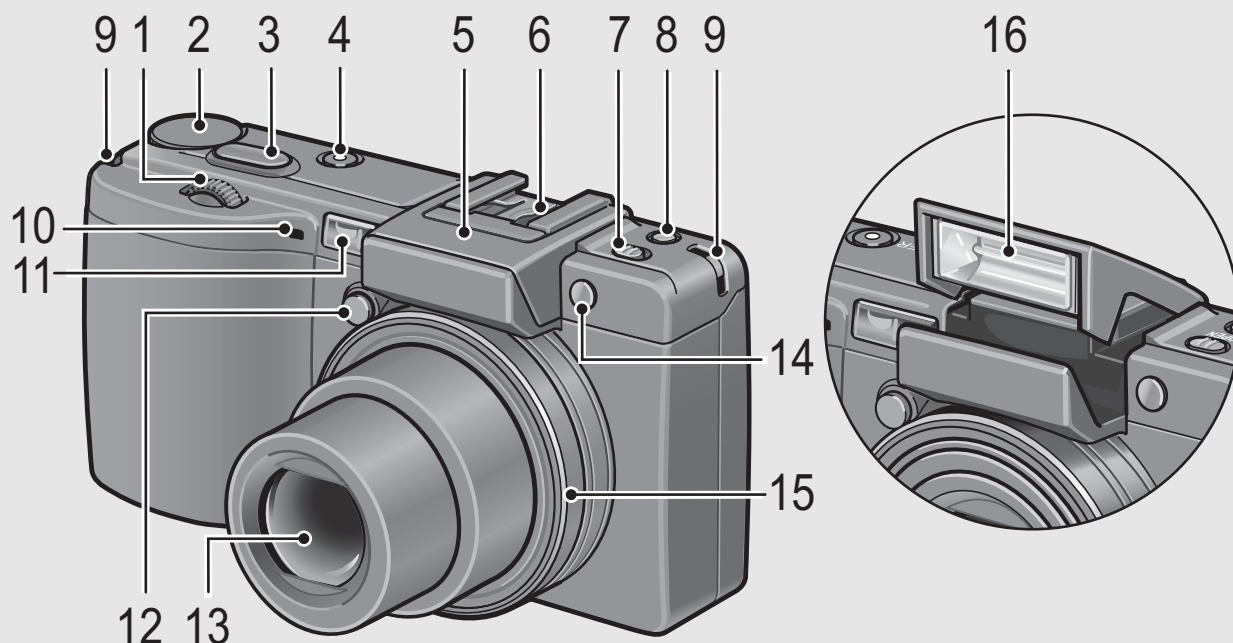

	Nom de la rubrique	Consulter
1	Molette de défilement	P.20
2	Sélecteur de mode	P.19
3	Déclencheur	P.36
4	Touche Marche/Arrêt	P.32
5	Capot du flash	P.44
6	Sabot	P.16, 198
7	Touche OPEN ⚡ (Flash)	P.44
8	Touche Fn (Fonction)	P.67
9	Point d'attache	P.13
10	Microphone	-
11	Fenêtre de mise au point	-
12	Bouton de déblocage de la bague d'objectif	P.15
13	Objectif	P.36
14	Lumière auxiliaire AF	P.50, 151
15	Bague d'objectif	P.15
16	Flash	P.44

Si vous utilisez l'appareil pour la première fois, lisez d'abord cette section.

Vue de l'arrière

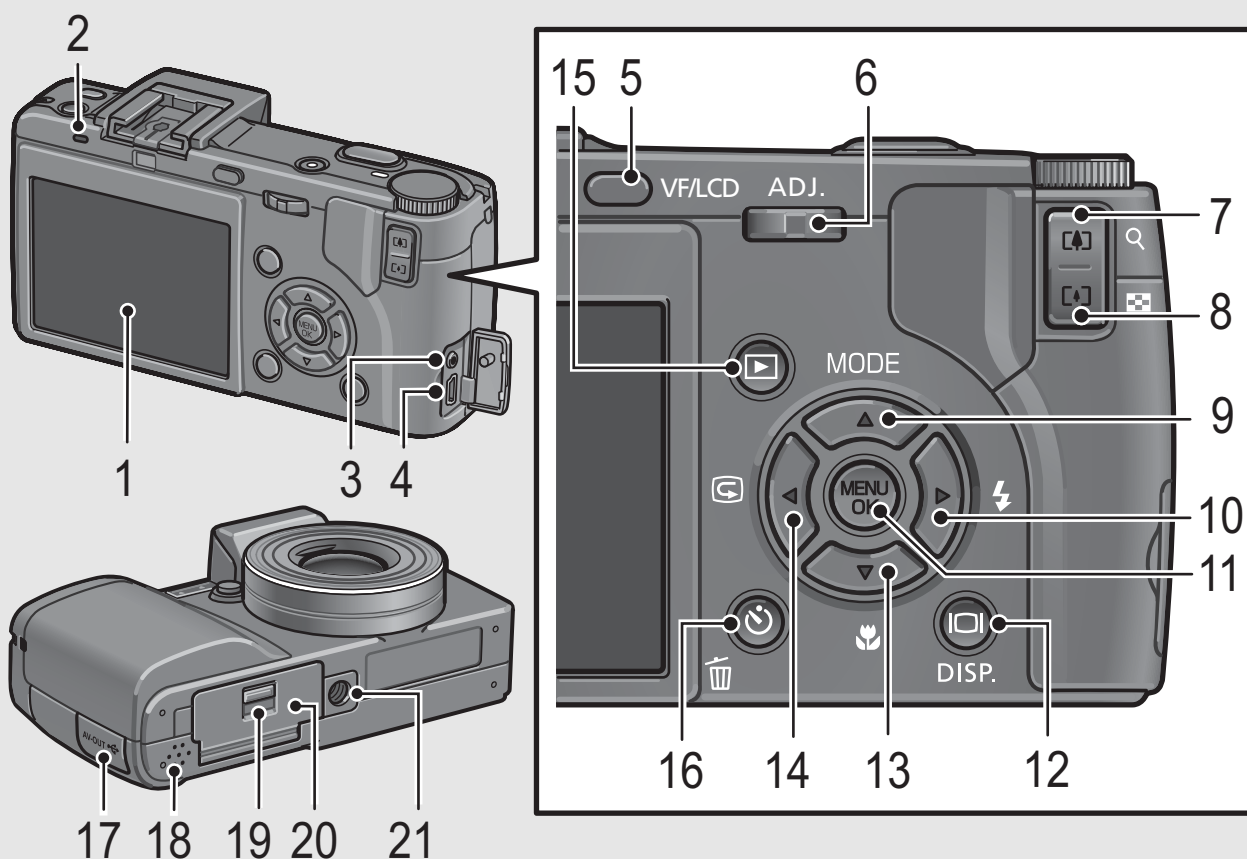

	Nom de la rubrique	Consulter
1	Ecran à cristaux liquides (LCD)	P.22
2	Témoin de mise au point automatique/flash	P.38, 42
3	Prise de sortie AV	P.126
4	Prise du câble USB	P.129, 178
5	Touche VF/LCD	P.59
6	Manette ADJ.	P.64
7	Touche [T] (Téléobjectif)/Q (Vue agrandie)	P.42, 53
8	Touche [W] (Grand angle)/[M] (Affichage mosaïque)	P.42, 53
9	Touche ▲/MODE	P.46
10	Touche ▶/⚡ (Flash)	P.44
11	Touche MENU/OK	P.79, 113, 135
12	Touche [DISP.]	P.59
13	Touche ▼/🌸 (Macro)	P.43
14	Touche ◀/G (Vérification rapide)	P.51
15	Touche ▶ (Lecture)	P.52
16	Touche 🗑️ (Supprimer)/⌚ (Retardateur)	P.56, 50
17	Capot du terminal	P.126, 129
18	Haut-parleur	P.112
19	Bouton de déverrouillage	P.30, 199
20	Couvercle du logement de la batterie/carte	P.30, 199
21	Filetage de fixation du trépied	P.195

Mode d'utilisation du sélecteur de mode

Réglez le sélecteur de mode sur le mode souhaité avant de prendre des photographies ou filmer des vidéos.

- 1** Tournez le sélecteur de mode sur le symbole de la fonction que vous souhaitez utiliser.

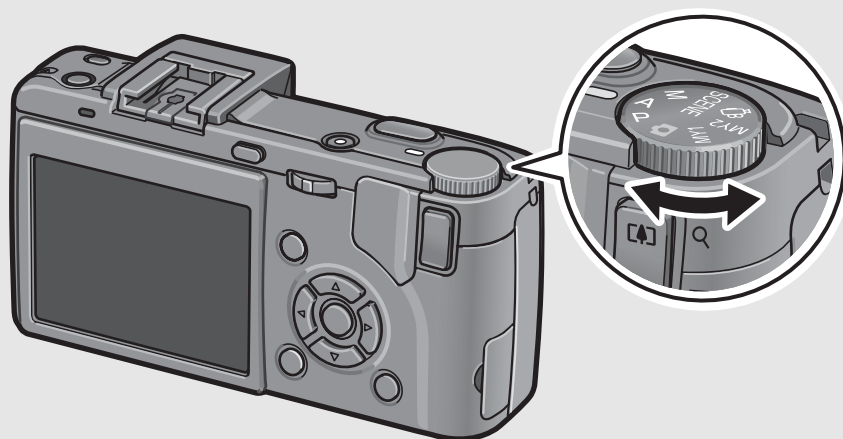

Descriptions et symboles du sélecteur de mode

Symbole	Fonction	Description
	Mode Prise de vue automatique	Ce mode définit automatiquement la valeur d'ouverture optimale et la vitesse d'obturation en fonction du sujet.
P	Mode Changement de programme	Vous permet de régler la combinaison de la valeur d'ouverture et de la vitesse d'obturation.
A	Mode Priorité à l'ouverture	Ce mode vous permet de définir la valeur d'ouverture, puis l'appareil définit automatiquement la vitesse d'obturation optimale.
M	Mode Exposition manuelle	Ce mode vous permet de définir manuellement la valeur d'ouverture et la vitesse d'obturation.
SCENE	Mode Scène	Ce mode permet de réaliser des prises de vue avec des réglages optimisés.
	Mode Vidéo	Ce mode permet de réaliser des vidéos avec du son.
MY1, MY2	Mode Mes réglages	Ce mode vous permet de prendre des photos avec les réglages enregistrés dans [ENR. MES RÉG.].

Si vous utilisez l'appareil pour la première fois, lisez d'abord cette section.

Mode d'utilisation de la molette de défilement et de la manette ADJ.

Vous pouvez utiliser la molette de défilement et la manette ADJ. pour effectuer facilement différentes opérations, qui sont généralement effectuées avec les touches ▲▼◀▶.

Vous pouvez faire tourner la molette de défilement comme illustré ici.

Vous pouvez appuyer sur la manette ADJ. vers la gauche et la droite et appuyer au centre.

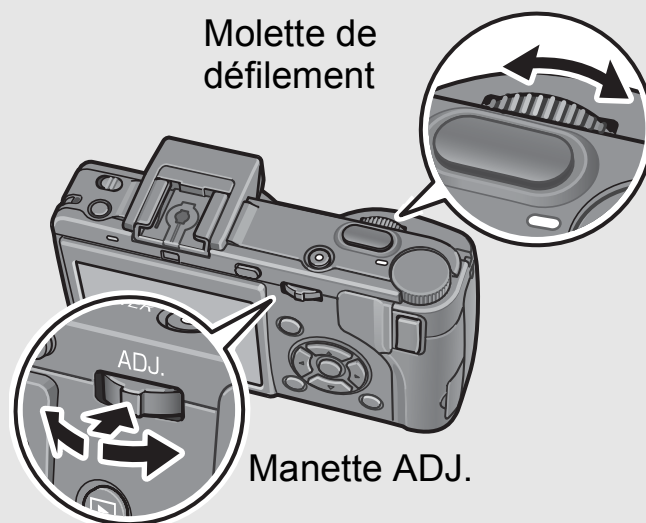

Vous pouvez utiliser la molette de défilement et la manette ADJ. pour effectuer les opérations suivantes.

Mode/Affichage	Description		Consulter
	Molette de défilement	Manette ADJ.	
Sélection du mode ADJ.	-	Appuyez au centre pour sélectionner le mode ADJ.	P.64
Mode ADJ.	Similaire aux touches ▲▼	<ul style="list-style-type: none"> • Poussez vers la gauche et la droite : Similaire aux touches ◀▶ • Appuyez pour définir : similaire à la touche MENU/OK. 	P.64
Mode Priorité à l'ouverture (A)	Vous permet de modifier la valeur d'ouverture.	-	P.71
Mode Exposition manuelle (M)	Vous permet de modifier la valeur d'ouverture.	Vous permet de modifier la vitesse d'obturation.	P.72
Mode Changement de programme (P)	Vous permet de régler la combinaison de la valeur d'ouverture et de la vitesse d'obturation.	-	P.74
Réglages de prise de vue/Réglages de lecture/Menu CONFIG.	Similaire aux touches ▲▼	Similaire aux touches ◀▶	P.77, 113, 134
Mode Scène (écran de sélection du mode Scène)	Similaire aux touches ▲▼	-	P.46

Mode/Affichage	Description		Consulter
	Molette de défilement	Manette ADJ.	
Mode Lecture (écran de lecture normale)	Similaire aux touches ◀▶	Similaire aux touches ◀▶	P.52
Mode Lecture (lecture trois photos)	Similaire aux touches ◀▶	Similaire aux touches ◀▶	P.53
Mode Lecture (grille de cadrage)	Similaire aux touches ▲▼	Similaire aux touches ◀▶	P.53
Mode Lecture (vue agrandie)	Vous permet de modifier l'agrandissement d'affichage.	Affiche l'image précédente ou suivante. (Lors de l'affichage de l'image précédente ou suivante en vue agrandie, l'image s'affiche en agrandissement normal (100%).)	P.55

Si vous utilisez l'appareil pour la première fois, lisez d'abord cette section.

Ecran à cristaux liquides (LCD)

Exemple d'affichage de l'écran LCD lors de la prise de vues

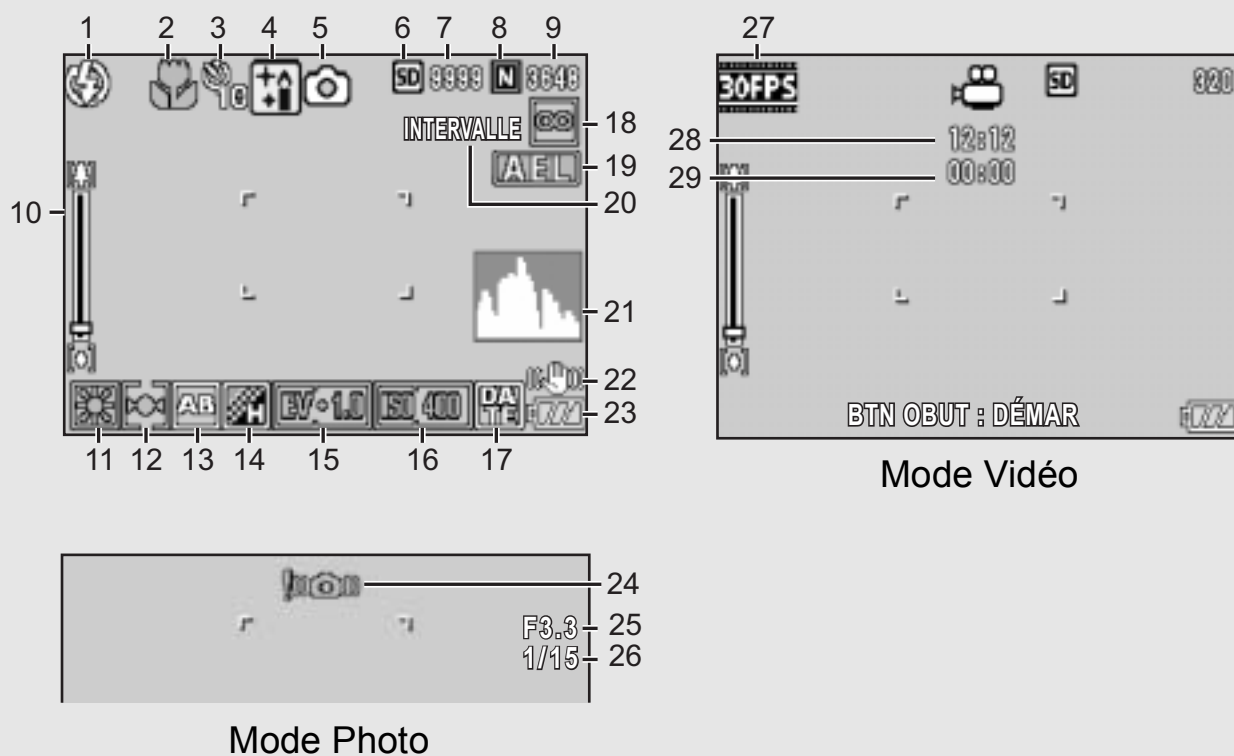

	Nom de la rubrique	Consulter		Nom de la rubrique	Consulter
1	Flash	P.44	16	Sensibilité ISO	P.104
2	Prise de vue Macro	P.43	17	Horodatage	P.99
3	Retardateur	P.50	18	Mise au point	P.83
4	Mode Scène	P.46	19	Verrouillage AE	P.70
5	Types de mode	P.19, 46	20	Intervalle	P.96
6	Support d'enregistrement	P.27	21	Histogramme	P.61
7	Nombre de photos restantes	P.197	22	Fonction Correction du bougé	P.106
8	Qualité de l'image	P.80	23	Icône de batterie	P.24
9	Taille d'image	P.80	24	Icône du bougé de l'appareil	P.37
10	Barre de zoom	P.42	25	Ouverture de l'objectif	P.195
11	Balance des Blancs	P.101	26	Vitesse d'obturation	P.72, 74
12	Mesure AE	P.86	27	Cadence de prise de vue	P.110
13	Cadrage auto	P.93	28	Durée d'enregistrement restante	P.197
14	Réglages d'image	P.91	29	Durée d'enregistrement	P.197
15	Correction de l'exposition	P.100			

Si vous utilisez l'appareil pour la première fois, lisez d'abord cette section.



Remarque

- Le nombre de prises de vue réellement restantes peut différer du nombre indiqué, selon le sujet photographié.
- La durée d'enregistrement vidéo peut varier selon la capacité du support d'enregistrement (mémoire interne ou carte mémoire SD), les conditions de prise de vue, et le type et le fabricant de la carte mémoire SD.
- Quand le nombre de prises de vue restantes est de 10 000 ou plus, l'affichage indique "9999".

Exemple d'affichage de l'écran LCD lors de la lecture

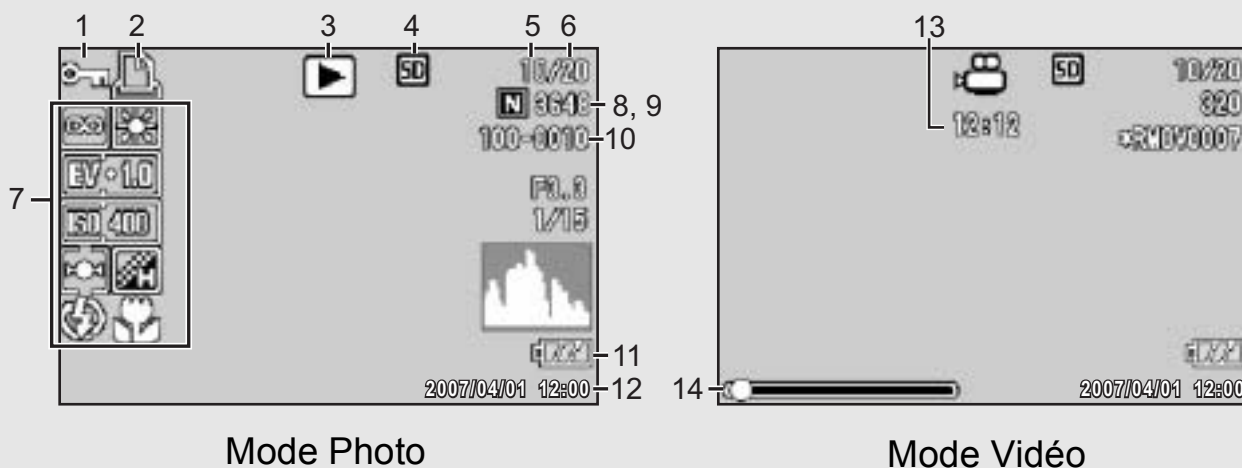

Mode Photo

Mode Vidéo

	Nom de la rubrique	Consulter		Nom de la rubrique	Consulter
1	Protéger	P.115	8	Qualité de l'image	P.80
2	DPOF	P.118	9	Taille d'image	P.80
3	Types de mode	-	10	N° de fichier	-
4	Source des données de lecture	P.52	11	Icône de batterie	P.24
5	Nombre de fichiers de lecture	-	12	Date de la prise de vue	P.99, 161
6	Nombre total de fichiers	-	13	Temps d'enregistrement ou temps écoulé	-
7	Réglages de prise de vue (Enregistrement)	-	14	Indicateur	-



Remarque



L'écran LCD peut afficher des messages qui vous donnent des instructions opérationnelles ou l'état de l'appareil pendant son utilisation.

Si vous utilisez l'appareil pour la première fois, lisez d'abord cette section.

Indicateur du niveau de batterie





Une icône de batterie s'affiche en bas à droite de l'écran LCD pour indiquer le niveau de charge de la batterie rechargeable.

Rechargez la batterie avant qu'elle ne soit totalement épuisée.

Icône de batterie	Description
 Vert	La batterie est suffisamment chargée.
 Vert	La charge de la batterie commence à faiblir. Il est recommandé de recharger la batterie ou d'installer de nouvelles batteries.
 Orange	La charge de la batterie est trop faible. Rechargez la batterie ou installez de nouvelles piles.



Précautions

- Si vous utilisez des piles AAA nickel-hydrogène ou des batteries AAA oxyride, en fonction du type de batterie et des conditions d'utilisation,  peut ne pas s'afficher, ou  ou  peut s'afficher instantanément. Vérifiez vos piles à l'avance.
- Si vous utilisez l'adaptateur secteur,  peut s'afficher. Cela n'indique pas un dysfonctionnement et vous pouvez continuer à utiliser l'appareil.

Préparatifs

Mettez l'appareil sous tension et préparez-vous à prendre une photo.



Remarque

- Si vous avez déjà utilisé cet appareil, assurez-vous qu'il est hors tension avant d'insérer ou de retirer la batterie.
- Pour en savoir plus sur la mise en marche/l'arrêt de l'appareil photo, voir P.32.

Sur la batterie

Batterie rechargeable DB-60 (fournie)

Il s'agit d'une batterie lithium-ion. Elle est économique car elle peut être rechargée à l'aide du chargeur de batterie et réutilisée de nombreuses fois. Cette batterie dure longtemps, par conséquent elle est utile en voyage.

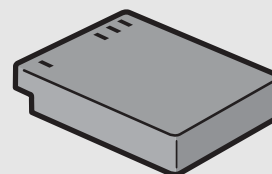

Remarque

Vous pouvez aussi utiliser les types de batterie suivants.

- **Piles AAA Alcaline (disponible dans le commerce)**

Vous pouvez en obtenir n'importe où, elle sont donc pratiques pour travailler. Cependant, dans un environnement basse température, le nombre de prises de vue que vous pouvez prendre diminuera. Réchauffez les batteries avant utilisation. Il est recommandé d'utiliser la batterie rechargeable lorsque vous utilisez l'appareil pendant une longue durée.

- **Batteries AAA Oxyride (disponible dans le commerce)**

Il ne s'agit pas de batteries rechargeables, mais elles peuvent être utilisées pendant plus longtemps que des piles AAA Alcaline, dans un appareil photo numérique.

- **Batteries AAA Nickel-Hydrogène (disponible dans le commerce)**

Ces batteries sont économiques car vous pouvez les recharger et les réutiliser encore et encore. Veuillez utiliser un chargeur de batteries disponible dans le commerce.

Si vous utilisez l'appareil pour la première fois, lisez d'abord cette section.



Nombre de photos que vous pouvez prendre -----

- Indication du nombre de photos que vous pouvez prendre avec une batterie chargée

Type de batterie	Nombre de photos (mode Normal)
Batterie rechargeable (DB-60)	Environ 340 ^{*1}
Piles AAA Alcaline (disponible dans le commerce)	Environ 30 ^{*2}

*1 Il est possible d'obtenir environ 290 prises de vue à l'aide du viseur LCD.

*2 Il est possible d'obtenir environ 25 prises de vue à l'aide du viseur LCD.

- Basé sur la norme CIPA (température : 23 degrés Celsius, écran LCD allumé, des clichés sont pris toutes les 30 secondes en alternant le mode Téléobjectif et le mode Grand angle, 50% des photos prises avec le flash, mise hors tension toutes les 10 prises de vue).
- Le nombre de photos prises, lors de l'utilisation de piles AAA Alcaline, est basé sur l'utilisation de piles AAA Alcaline fabriquées par Matsushita Battery Industrial Co., Ltd.
- Le nombre de photos indiqué l'est uniquement à titre de référence. Si l'appareil est utilisé pendant de longues périodes pour la configuration ou la lecture, la durée des prises de vues (le nombre de photos) diminuera en conséquence.



Précautions -----

- Les batteries Nickel-Hydrogène disponibles dans le commerce ne sont pas chargées en usine. Chargez-les avant utilisation.
- Les batteries Nickel-Hydrogène peuvent être inertes et par conséquent, elles peuvent ne pas être opérationnelles, immédiatement après l'achat ou en cas d'inutilisation prolongée pendant plus d'un mois. Dans un tel cas, rechargez les batteries deux ou trois fois avant utilisation. Les batteries se déchargent elles-mêmes avec le temps, même si l'appareil n'est pas utilisé, par conséquent rechargez-les avant utilisation.
- La vie d'une pile AAA Alcaline dépend de la marque et de la durée de stockage après la date de production. De plus, la longévité d'une pile Alcaline diminue dans des conditions de basse température.
- D'autres batteries, comme les batteries sèches Manganèse et les batteries NI-Cd, ne peuvent pas être utilisées.
- Immédiatement après utilisation, il est possible que la batterie devienne très chaude. Eteignez l'appareil photo et laissez-le refroidir suffisamment longtemps avant d'ôter la batterie.
- Veuillez ôter la batterie si vous avez l'intention de ne pas utiliser l'appareil photo pendant une longue période.
- Lors de l'utilisation d'une batterie Lithium-Ion, utilisez uniquement la batterie Lithium-Ion rechargeable (DB-60) spécifiée. N'utilisez pas d'autres batteries Lithium-Ion rechargeables.

Carte mémoire SD (disponible dans le commerce)

Il est possible de sauvegarder les photos effectuées soit dans la mémoire interne de l'appareil soit sur une carte mémoire SD (disponible dans le commerce). La capacité de la mémoire interne est de 26 Mo.

Pour enregistrer un grand nombre de photos ou de vidéos en haute résolution, utilisez une carte mémoire SD de haute capacité.



Emplacement de l'enregistrement des photos

Lorsqu'aucune carte mémoire SD n'est insérée, l'appareil enregistre les photos dans la mémoire interne ; lorsqu'une carte mémoire SD est insérée, il enregistre les photos sur la carte mémoire SD.

Lorsque aucune carte mémoire SD n'est insérée

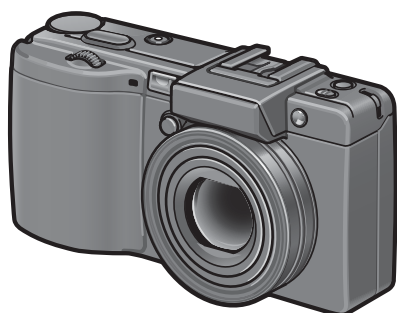

Enregistrements dans la mémoire interne

Lorsqu'une carte mémoire SD est insérée

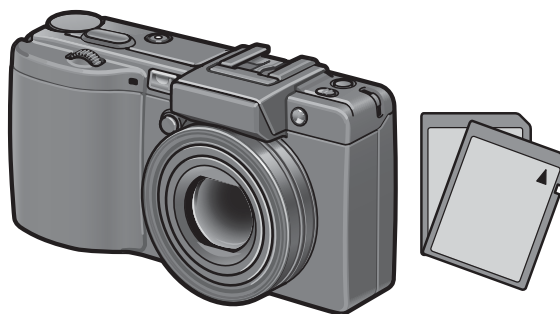

Enregistrements sur la carte mémoire SD



Précautions

- Lorsqu'une carte mémoire SD a été insérée dans l'appareil photo, l'appareil n'enregistre aucune information dans sa mémoire interne, même lorsque la carte est pleine.
- Veillez à la propreté des contacts de la carte.



Protection contre l'écriture de vos photos

Basculez le curseur de protection contre l'écriture situé sur la carte mémoire SD en position LOCK pour empêcher que vos photos ne soient accidentellement effacées ou que la carte ne soit formatée. Si vous déverrouillez la carte (en repositionnant le curseur dans sa position initiale), il est à nouveau possible d'effacer des photos et de formater la carte. Il est recommandé de basculer le curseur de protection contre l'écriture en position LOCK lorsque des données importantes sont enregistrées. Notez qu'il n'est pas possible de prendre des photos lorsque la carte est en position LOCK car aucune donnée ne peut alors y être inscrite. Déverrouillez la carte avant la prise de vue.

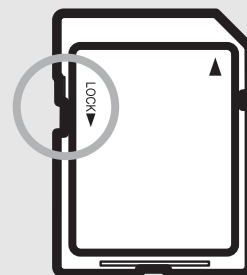

Si vous utilisez l'appareil pour la première fois, lisez d'abord cette section.



Remarque

- Pour en savoir plus sur le basculement entre la carte mémoire SD et la mémoire interne lors de la lecture, voir P.52.
- Le nombre maximum de photos et la durée d'enregistrement vidéo peuvent varier selon la capacité de la carte mémoire SD. (👉 P.197)
- Avant d'utiliser une nouvelle carte mémoire SD, assurez-vous de la formater avec cet appareil. (👉 P.137)
- Si vous employez une carte mémoire SD préalablement utilisée avec un autre appareil photo, assurez-vous de sauvegarder toutes les données importantes existantes sur la carte avant de la formater. (👉 P.137)
- Une carte mémoire SDHC (4 Go) peut aussi être utilisée.

Chargement de la batterie rechargeable

La batterie rechargeable doit être chargée avant usage. La batterie n'est pas chargée au moment de l'achat.

1 Insérez la batterie dans le chargeur de batterie, en vous assurant que les signes \oplus et \ominus sur la batterie sont alignés avec les mêmes signes du chargeur de batterie.

- L'étiquette de la batterie doit être orientée vers le haut.



Précautions

Attention de ne pas inverser les polarités \oplus et \ominus .

2 Branchez le chargeur de batterie sur une prise secteur.

- Servez-vous du chargeur de batterie (BJ-6) pour recharger la batterie.
- La charge commence et le témoin de charge en signale l'avancement comme illustré ci-dessous. Une fois la charge terminée, débranchez le chargeur de batterie de la prise secteur.

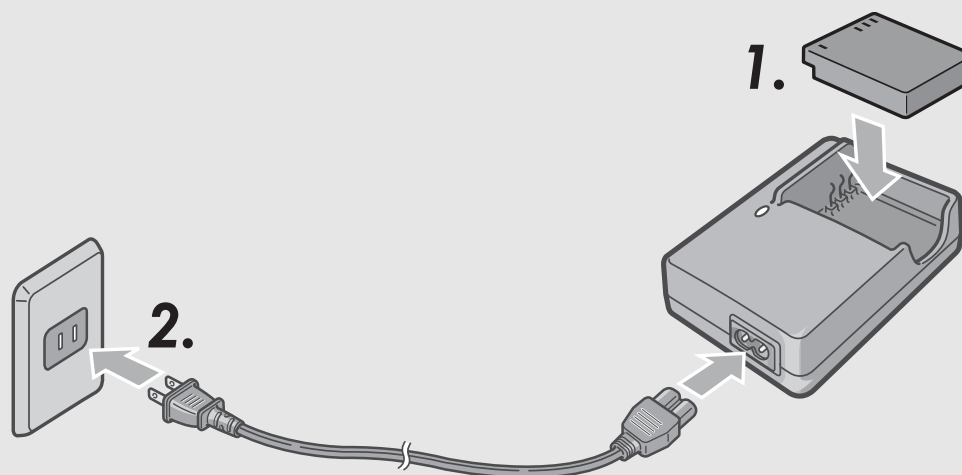

Témoin du chargeur	Description
Allumé	Charge en cours
Désactivé	Charge terminée
Clignotant	Batterie ou chargeur défectueux (débranchez le chargeur de batterie de la prise secteur et enlevez la batterie du chargeur).

- Le temps de charge varie en fonction du niveau de charge de la batterie.

Durée de charge de la batterie	
DB-60	Environ deux heures (à 25°C)

Si vous utilisez l'appareil pour la première fois, lisez d'abord cette section.

Insertion de la batterie et de la carte mémoire SD

La batterie rechargeable (DB-60) peut être utilisée pour alimenter cet appareil. Cette batterie est pratique parce que sa charge dure longtemps et qu'elle peut être utilisée de très nombreuses fois en la rechargeant. Si vous avez déjà utilisé cet appareil, assurez-vous qu'il est hors tension avant d'installer la batterie et la carte.

1 Faites glisser le bouton de déverrouillage sur OPEN pour ouvrir le couvercle du logement de la batterie/carte.

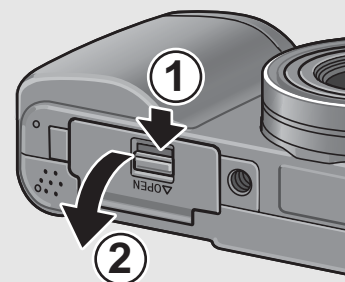

2 Assurez-vous que la carte mémoire SD est à l'endroit, puis poussez-la à fond jusqu'à entendre le clic.

- Vous pouvez insérer d'abord la batterie rechargeable.

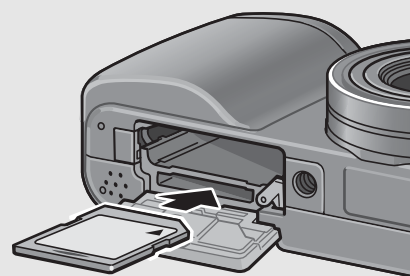

3 Insérez la batterie rechargeable.

- Appuyez sur le loquet avec la batterie et insérez-la jusqu'au fond du logement de la batterie.
- Quand la batterie rechargeable est en place, elle se verrouille à l'aide du loquet.

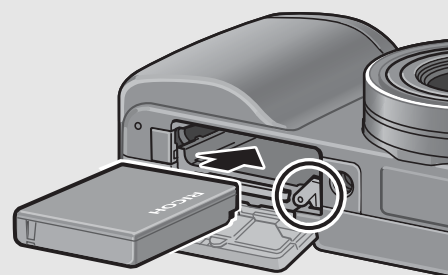

4 Refermez le couvercle du logement de la batterie/carte et faites glisser le bouton de déverrouillage dans la direction opposée à OPEN pour le verrouiller en place.

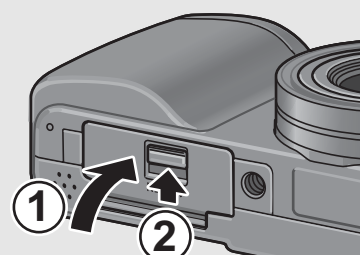

Insertion des piles AAA Alcaline (disponibles dans le commerce)

Insérez les piles dans la direction indiquée.

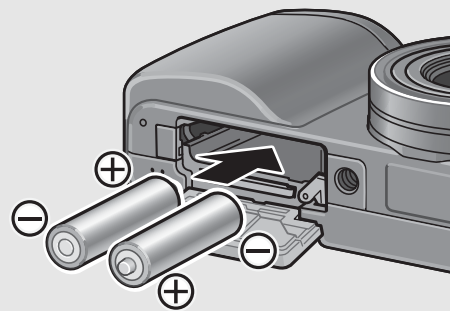

Fermez le couvercle du logement de la batterie/carte en faisant glisser le bouton de déverrouillage tout en fermant le couvercle avec votre doigt.

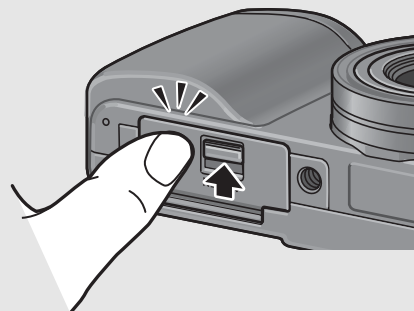

Pour ôter la carte mémoire SD

Faites glisser le bouton de déverrouillage sur OPEN pour ouvrir le couvercle du logement de la batterie/carte. Poussez légèrement la carte mémoire SD et relâchez doucement pour l'éjecter. Retirez-la de l'appareil.

Pour ôter la batterie rechargeable

Faites glisser le bouton de déverrouillage sur OPEN pour ouvrir le couvercle du logement de la batterie/carte. Appuyez et relâchez le loquet. La batterie est éjectée. Retirez-la de l'appareil. Prenez soin de ne pas la laisser tomber durant cette opération.

Pour ôter les piles AAA Alcaline

Faites glisser le bouton de déverrouillage sur OPEN pour ouvrir le couvercle du logement de la batterie/carte, puis retirez ensuite les piles Alcaline. Prenez soin de ne pas laisser tomber les batteries piles durant cette opération.



Précautions

- Lorsque vous refermez le couvercle du logement de la batterie/carte, faites coulisser le bouton de déverrouillage et assurez-vous qu'il est verrouillé en place.
- Veuillez ôter la batterie si vous avez l'intention de ne pas utiliser l'appareil photo pendant une longue période. Conservez la batterie inutilisée dans un lieu sec et frais.

Si vous utilisez l'appareil pour la première fois, lisez d'abord cette section.

Mise sous/hors tension

Pour mettre sous tension :

1 Appuyez sur les attaches des deux côtés du capuchon d'objectif, puis retirez le capuchon d'objectif.

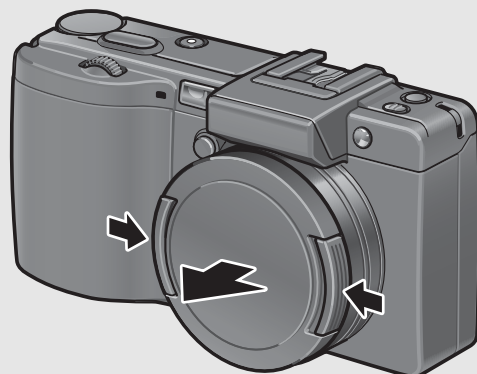

2 Appuyez sur la touche Marche/Arrêt.

- Après le son de démarrage, le témoin de mise au point automatique/flash clignote pendant plusieurs secondes.

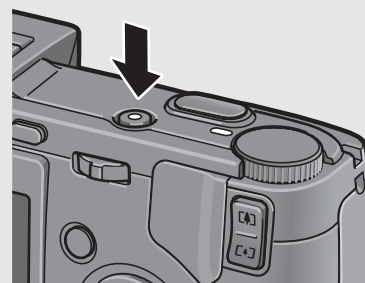

Utilisation de l'appareil en mode Lecture

- Appuyez sur la touche  (Lecture) pendant au moins une seconde pour passer en mode Lecture et visualiser immédiatement les photos.
- Si l'appareil a été mis en marche à l'aide de la touche  (Lecture), appuyez de nouveau sur la touche  (Lecture) pour passer du mode Lecture au mode Photo.

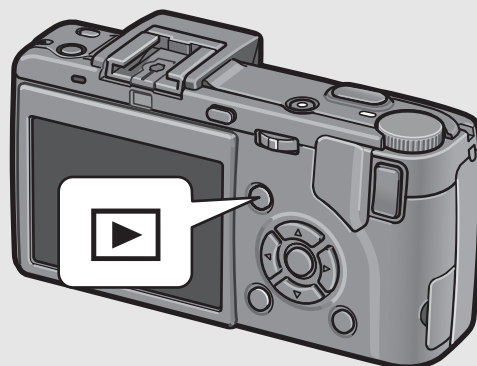

Pour mettre l'appareil hors tension :

1 Appuyez sur la touche Marche/Arrêt.

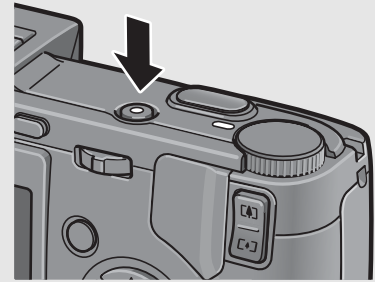

2 Appuyez sur les attaches des deux côtés du capuchon d'objectif, puis insérez le capuchon d'objectif.

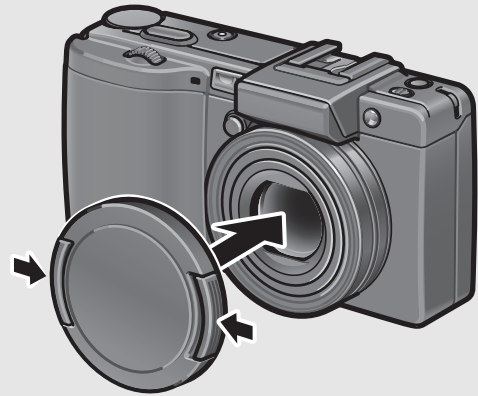

Précautions

- Retirez le capuchon d'objectif avant de mettre sous tension l'appareil. Si vous mettez sous tension l'appareil avant d'avoir ôté le capuchon d'objectif, un message s'affiche. Suivez les instructions du message pour continuer.
- Après sa mise sous tension, l'appareil peut mettre plus de temps à être prêt pour la prise de vue si vous utilisez le flash que si vous ne l'utilisez pas.



Mise hors tension automatique

- Si l'appareil n'est pas utilisé pendant une certaine période de temps, il se met automatiquement hors tension pour économiser de l'énergie. (Mise hors tension automatique)
- Le réglage de mise hors tension automatique peut être modifié. (👉 P.144)

Si vous utilisez l'appareil pour la première fois, lisez d'abord cette section.

Choix de la langue

Lorsque l'appareil est mis sous tension pour la première fois, l'écran de choix de la langue apparaît (il s'agit de la langue d'affichage sur l'écran LCD). Après avoir sélectionné la langue, passez au réglage de la date et de l'heure (pour imprimer la date et l'heure sur vos photos).

Vous pouvez prendre des photos sans effectuer ces deux réglages. Cependant, pensez à les effectuer ultérieurement. Pour ce faire, passez au menu CONFIG.

1 Mettez l'appareil photo sous tension pour la première fois après l'achat.

- L'écran de sélection de la langue apparaît.
- Pour sauter la sélection de la langue, appuyez sur la touche MENU/OK.
- Lors de l'appui sur la touche MENU/OK, la sélection de la langue est annulée et l'écran de choix du format de signal vidéo s'affiche.

2 Appuyez sur les touches ▲▼◀▶ pour sélectionner une langue.

3 Appuyez sur la touche MENU/OK.

- La langue d'affichage est maintenant définie et l'écran de réglage de la date et de l'heure apparaît.



Remarque

Pour savoir comment sélectionner une langue et régler la date et l'heure dans le menu CONFIG., voir "Modification de la langue d'affichage (LANGUAGE/言語)" (P.162) et "Réglage de la date et de l'heure (RÉGLAGE DATE)" (P.161) dans ce mode d'emploi.

Réglage de la date et de l'heure

Lorsque l'appareil est mis sous tension la première fois, l'écran de réglage de la date et de l'heure s'affiche.

1 Réglez l'année, le mois, le jour et l'heure en appuyant sur les touches ▲▼◀▶.

- Modifiez chaque valeur avec ▲▼ et changez de champ avec ▶◀.



Réglages en usine

2 Dans [FORMAT], choisissez le format de date et heure.

- Sélectionnez le format de date et heure avec ▲▼.



3 Vérifiez l'information à l'écran, puis appuyez sur la touche MENU/OK.

- La date est définie.
- Un appui sur la touche DISP. sur cet écran vous permet d'annuler le réglage.



Remarque

- Si la batterie est retirée pendant plus d'une semaine, le réglage de la date et de l'heure sera perdu. Dès lors, veuillez recommencer la même opération.
- Pour mémoriser le paramétrage de la date et de l'heure, installez une batterie suffisamment chargée pendant au moins deux heures.
- La date et l'heure peuvent être modifiées plus tard. (☞ P.161)
- La date et l'heure peuvent être insérées sur les photos. (☞ P.99)

Si vous utilisez l'appareil pour la première fois, lisez d'abord cette section.

Prise de vues basique

Maintenant, vous êtes prêts.

Tenue de l'appareil photo

Pour de meilleurs résultats, tenez votre appareil photo de la manière indiquée ci-dessous.

- 1** Tenez l'appareil photo à deux mains avec les coudes légèrement collés au corps.

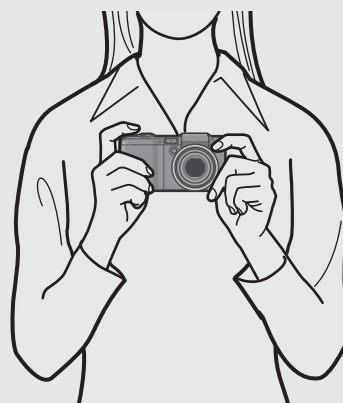

- 2** Placez votre doigt sur le déclencheur.

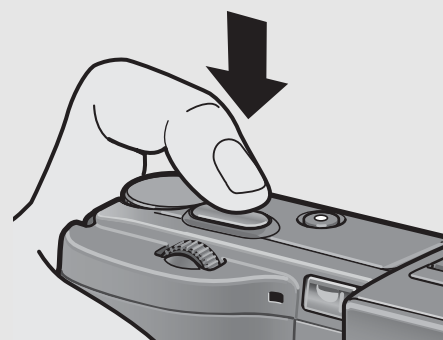

Précautions

Lors des prises de vue, assurez-vous de ne pas obstruer l'objectif ou le flash avec vos doigts, vos cheveux ou la dragonne.

Si vous utilisez l'appareil pour la première fois, lisez d'abord cette section.



Pour éviter le bougé de l'appareil-----

Si vous faites bouger l'appareil lorsque vous appuyez sur le déclencheur, il est possible que votre photo ne soit pas nette (en raison du bougé).

Le bougé de l'appareil tend à se produire dans les cas suivants :

- Prise de vue dans un endroit sombre sans utilisation du flash
- Prise de vue avec la fonction Zoom
- Lors de la prise de vue avec une longue durée d'exposition (👉 72)

Lorsque le symbole  apparaît sur l'écran LCD, cela indique qu'un bougé est possible. Pour éviter tout bougé de l'appareil, essayez les actions suivantes.

- Utilisez la fonction Correction du bougé de l'appareil (👉 P.106)
- Réglez le flash sur [AUTO] ou [FLASH OUI] (👉 P.44)
- Augmentez la sensibilité ISO (👉 P.104)
- Utilisez le retardateur (👉 P.50)

Prises de vue

Le déclencheur fonctionne en deux temps. Vous pouvez appuyer sur le déclencheur à moitié (mi-course) et l'enfoncer à fond (fin de course).

Prise de vues rapide (Fin de course)

L'appui à fond sur le déclencheur permet une mise au point rapide, afin de ne pas manquer une opportunité de prise de vue.

- 1** Appuyez sur la touche Marche/Arrêt pour mettre l'appareil sous tension et tournez le sélecteur de mode sur .

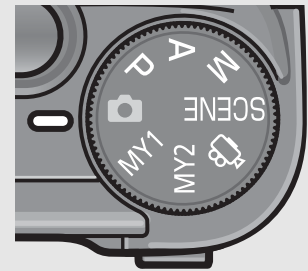

- 2** Composez votre photo en regardant l'écran LCD, assurez-vous que le sujet à photographier soit au centre de l'écran et appuyez doucement sur le déclencheur à fond.

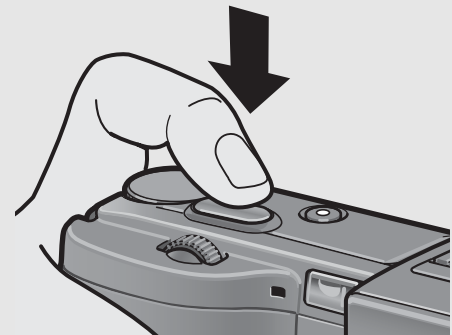

- La photo que vous venez de prendre apparaît momentanément sur l'écran LCD et est enregistrée vers la mémoire interne ou la carte mémoire SD.



Précautions

L'appui à fond peut provoquer un bougé de l'appareil. Tenez l'appareil fermement avec les deux mains et effectuez la prise de vue. Pour réduire le flou provoqué par un bougé de l'appareil, utilisez la fonction de correction du bougé de l'appareil. (👉 P.106)



Remarque

Vous pouvez régler l'heure à laquelle la photo que vous avez prise apparaît sur l'écran LCD. Vous pouvez aussi régler la photo pour qu'elle n'apparaisse pas après la prise. (👉 P.147)

Prise de vues avec vérification de la mise au point (Mi-course/Verrouillage de la mise au point)

Si le déclencheur est actionné à moitié (Mi-course), la fonction de mise au point automatique est activée pour déterminer la distance focale. Appuyez ensuite à fond (Fin de course) sur le déclencheur pour effectuer la prise de vue. Lorsque votre sujet ne se situe pas au centre de votre composition, composez votre photo après la mise au point. (Verrouillage de la mise au point)

- 1** Appuyez sur la touche Marche/Arrêt pour mettre l'appareil sous tension et tournez le sélecteur de mode sur .

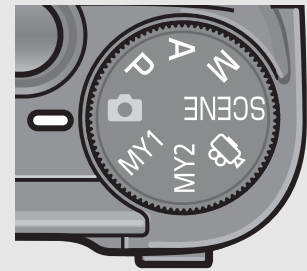

- 2** Positionnez le sujet de votre photo au centre de l'écran, puis appuyez à mi-course sur le déclencheur.

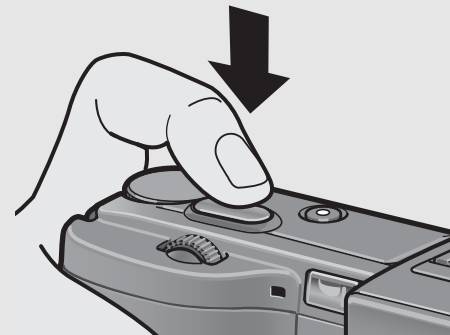

- L'appareil effectue la mise au point sur le sujet, puis la balance des blancs et l'exposition sont définies.
- Si la mise au point ne se fait pas automatiquement, le cadre se trouvant au centre de l'écran LCD clignote en rouge et le témoin de mise au point automatique/flash clignote en vert.
- La distance focale est mesurée en cinq endroits maximum. Des cadres verts s'affichent pour indiquer les positions de mise au point.

Témoin de mise au point automatique/flash

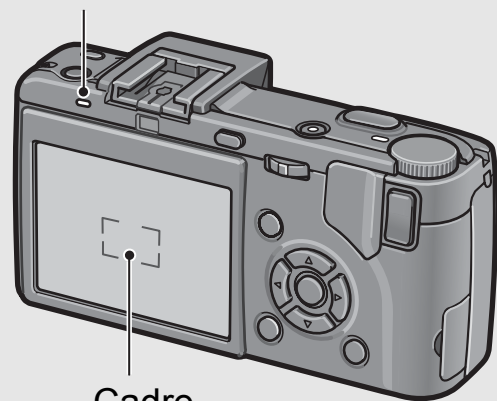

Cadre

Si vous utilisez l'appareil pour la première fois, lisez d'abord cette section.

3 Pour prendre une photo avec le sujet mis au point au premier plan avec un arrière-plan, enfoncez à mi-course le déclencheur pour la mise au point du sujet puis composez votre photo.

Sujet de la mise au point

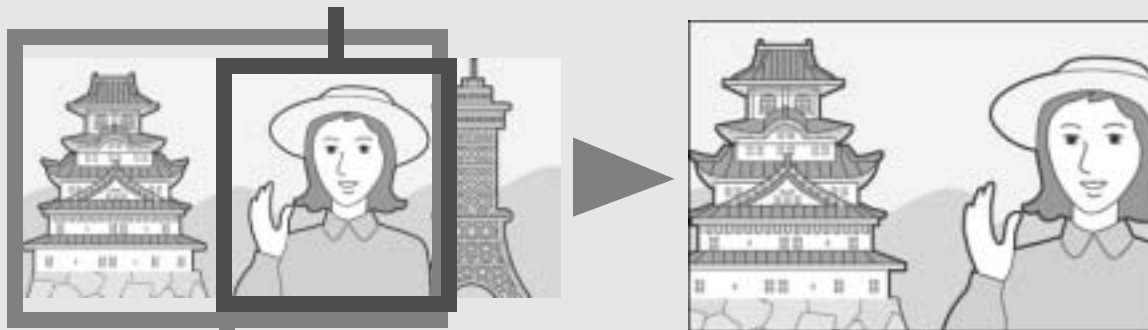

Cadrage

4 Appuyez doucement sur le déclencheur jusqu'en fin de course.

- La photo que vous venez de prendre apparaît momentanément sur l'écran LCD et est enregistrée vers la mémoire interne ou la carte mémoire SD.

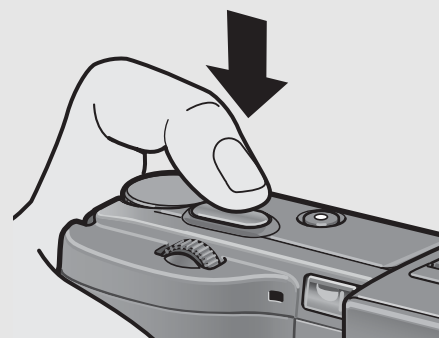

Mise au point

- La couleur du cadre au centre de l'écran LCD et du témoin de mise au point automatique/flash indiquent si le sujet est mis au point ou non.



Etat de la mise au point	Couleur du cadre	Témoin de mise au point automatique/flash
Avant la mise au point	Blanc	Désactivé
Mise au point sur le sujet	Vert	Allumé (vert)
Sujet hors de la mise au point	Éclairé (rouge)	Clignotant (vert)

- Il peut être impossible d'effectuer une mise au point sur les sujets suivants.
 - Sujets faiblement contrastés (le ciel, un mur blanc, le capot d'un véhicule, etc.)
 - Objets plats à deux dimensions avec uniquement des lignes horizontales et aucune saillie significative.
 - Objets se déplaçant rapidement.
 - Objets dans des endroits très faiblement éclairés.
 - Zones avec un rétroéclairage puissant, ou des reflets.
 - Objets qui clignotent, comme des lampes fluorescentes.

Lorsque souhaitez prendre en photo des sujets comme ceux-ci, effectuez la mise au point sur un objet à la même distance que votre sujet, puis prenez le cliché.



Remarque -----

- Appuyez doucement sur le déclencheur pour éviter un bougé de l'appareil.
- Le symbole  indique qu'un bougé est possible. Essayez de ne pas bouger et mettez de nouveau au point. Vous pouvez activer la fonction de correction du bougé pour réduire le flou. ( P.106)
- Un pré-flash se déclenche pour augmenter la précision AE.

Si vous utilisez l'appareil pour la première fois, lisez d'abord cette section.

Utilisation de la fonction Zoom

Pour les prises de vue rapprochées, appuyez sur la touche [▲] (Téléobjectif).

Pour les prises de vue en grand angle, appuyez sur la touche [▼] (Grand angle).

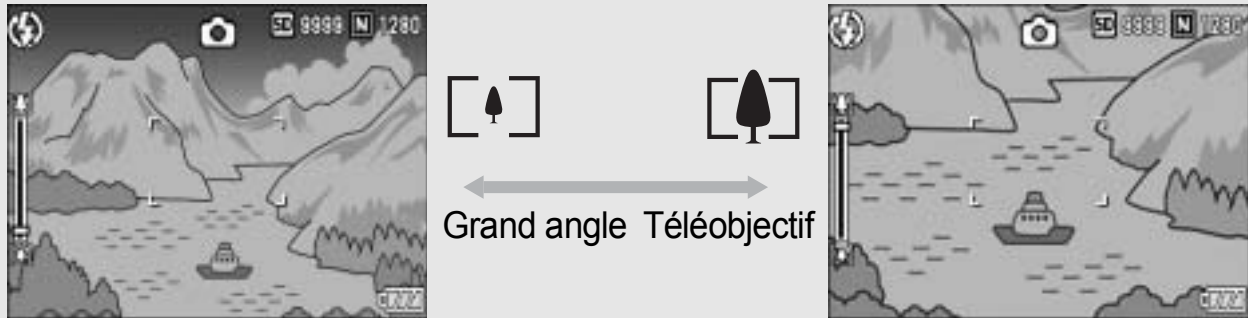

1 Lorsque l'appareil photo est prêt à prendre la photo, appuyez sur la touche [▲] (Téléobjectif) ou [▼] (Grand angle).

- Vous pouvez vérifier l'état du zoom sur la barre du zoom affichée sur l'écran LCD.

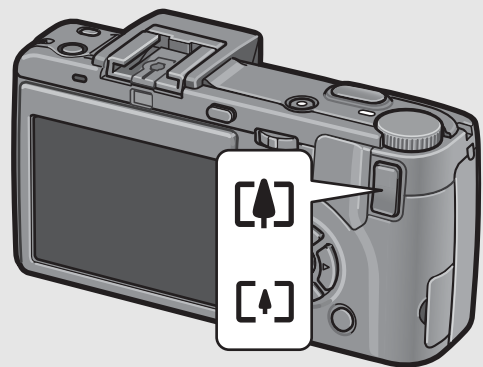

2 Composez votre photo et enfoncez le déclencheur à mi-course.

3 Appuyez à fond sur le déclencheur.



Utilisation du zoom numérique

Le zoom numérique permet des agrandissements supérieurs à l'agrandissement maximum du zoom optique ($\times 3,0$) grâce à l'appui sur la touche [▲] (Téléobjectif) (jusqu'à $\times 4,0$).

Pour utiliser le zoom numérique, tenez enfoncée la touche [▲] (Téléobjectif) jusqu'à atteindre l'agrandissement maximum sur la barre de zoom, puis relâchez momentanément la touche et enfin appuyez de nouveau sur la touche [▲] (Téléobjectif).



Vous pouvez aussi régler [IMG ZOOM NUM.] sur [C.T.AUTO]. (☞ P.153)

Cette fonction n'est pas disponible si [Q IMAGE/TAILLE] est définie sur le mode RAW. (☞ P.80)

Prise de vues rapprochée (Mode Macro)

L'utilisation de la touche  (Macro) vous permet de prendre une photo rapprochée du sujet. (Prise de vue Macro)
C'est parfait pour la prise de vue de petits sujets car vous pouvez prendre une photo à environ 1 cm du bord extérieur de l'objectif.

1 Lorsque l'appareil photo est prêt à prendre la photo, appuyez sur la touche  (Macro).

-  s'affiche momentanément au centre de l'écran LCD, puis un petit symbole  s'affiche en haut de l'écran.

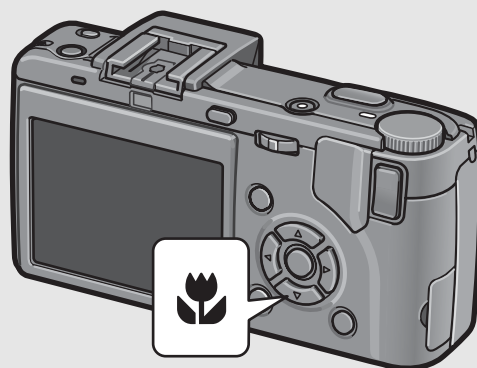

2 Composez votre photo et appuyez sur le déclencheur jusqu'à mi-course.

3 Appuyez à fond sur le déclencheur.



- Pour quitter le mode Macro, appuyez à nouveau sur la touche  (Macro).



Remarque

- Avec le zoom, il est possible d'effectuer des prises de vue rapprochées dans les limites suivantes :

	Distance	Plage de cadrage
Grand angle	Environ 1 cm (du bord extérieur de l'objectif)	Environ 29 mm × 22 mm
Téléobjectif	Environ 4 cm (du bord extérieur de l'objectif)	Environ 25 mm × 19 mm (sans utilisation du zoom numérique)
		Environ 6,3 mm × 4,0 mm (avec utilisation du zoom numérique 4,0×)

- En macrophotographie, la fonction de décalage de cible AF vous permet de verrouiller la mise au point sur un objet décalé par rapport au centre, en appuyant simplement sur une touche sans bouger l'appareil. Cette fonction est utile pour la prise de vue sur pied. ( P.66)
- Pour faire une prise de vue encore plus rapprochée en mode Macro, utilisez [MACRO ZOOM] en mode Scène. ( P.47)

Si vous utilisez l'appareil pour la première fois, lisez d'abord cette section.







Utilisation du Flash

Pour utiliser le flash, faites glisser la touche OPEN ⚡ (Flash) vers l'extérieur pour relever le capot du flash et déployer le flash. Le flash ne fonctionne pas s'il n'est pas déployé.

Une fois le flash déployé, appuyez sur la touche ⚡ (Flash) pour modifier le mode Flash. Le réglage par défaut est [AUTO] lorsque le flash est déployé.

Mesurée depuis le bord extérieur de l'objectif, la portée du flash va approximativement de 0,2 à 5,0 m (Grand angle) ou de 0,15 à 3,0 m (Téléobjectif) lorsque le réglage de sensibilité ISO est [AUTO].

Modes Flash

	FLASH NON	Le flash ne se déclenche pas.
	AUTO	Lorsque votre sujet est faiblement éclairé ou rétroéclairé, le flash se déclenche automatiquement.
	FLASH YEUX ROUG.	Atténue le phénomène yeux rouges, qui provoque un effet yeux rouges sur les photos.
	FLASH OUI	Le flash se déclenche quelles que soient les conditions d'éclairage.
	SYNCHRO. FLASH	Le flash se déclenche avec une vitesse d'obturation moindre. Ce mode est parfaitement approprié pour la prise de vue de portraits la nuit. Un bougé de l'appareil peut se produire, c'est pourquoi il est recommandé d'utiliser un trépied.
	FLASH DOUX	Réduit la quantité de lumière lors du déclenchement du flash. C'est pratique lors de l'utilisation de la macrophotographie pour prendre des photos rapprochées.

- 1** Faites glisser la touche OPEN ⚡ (Flash) vers l'extérieur pour relever le capot du flash.

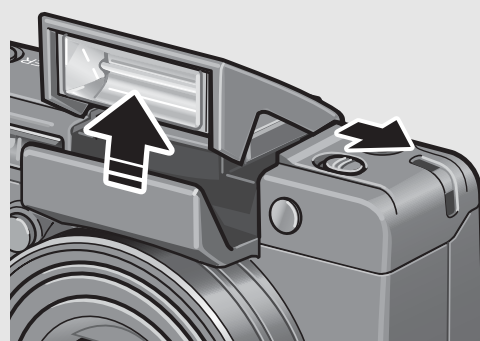

2 Tournez le sélecteur de mode en position .

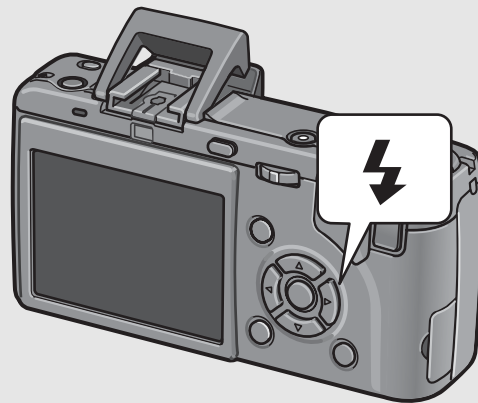

3 Appuyez sur la touche 
(Flash) pour modifier le mode Flash.



- Le symbole du mode Flash s'affiche momentanément au centre de l'écran LCD, puis un petit symbole s'affiche dans l'angle supérieur gauche de l'écran.
- Le témoin de mise au point automatique/flash clignote lorsque le flash se charge. Une fois le flash chargé, le témoin s'éteint et l'appareil est prêt pour la prise de vue.



Remarque -----

- Lorsque vous avez terminé d'utiliser le flash, appuyez sur le centre du capot du flash avec votre doigt.
- Les paramètres du mode Flash sont sauvegardés jusqu'à ce que vous appuyiez de nouveau sur la touche  (Flash).
- Le flash ne se déclenche pas lors de la prise de vidéo ou en mode Prise de vues multiples.
- Lorsque vous utilisez des piles AAA alcalines, des batteries oxyride ou des batteries nickel-hydrogène, l'écran LCD s'éteint lors du chargement du flash.
- Un pré-flash se déclenche pour augmenter la précision AE.
- Vous ne pouvez pas utiliser le flash interne lors de l'utilisation du flash externe.
( P.201)









Précautions -----



- Vous ne pouvez pas utiliser le flash interne lors de l'utilisation du capuchon adaptateur ou de l'objectif à grande conversion.
- Pour utiliser le flash interne avec le viseur LCD installé, repositionnez l'angle du viseur LCD.

Prise de vues avec configuration optimale en fonction des conditions de prises de vue

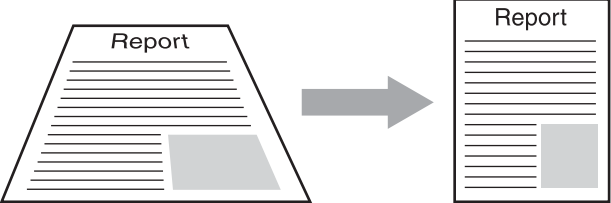
Vous pouvez utiliser le mode Scène pour sélectionner l'un des huit modes Photo et utiliser des réglages automatiquement optimisés en fonction des conditions de prise de vue.

Modes Scène

 PORTRAIT	Il s'agit du mode le mieux adapté pour photographier des personnes.
 SPORTS	A utiliser pour réaliser des photos de sujets en mouvement.
 PAYSAGE	A utiliser lorsque vous photographiez une scène comportant une partie importante de verdure ou de ciel bleu.
 NUIT	A utiliser pour photographier des scènes nocturnes. Ce mode autorise également la prise de vues de scènes nocturnes avec des personnes dans le champ. En mode Scène de nuit, le flash se déclenche si toutes les conditions suivantes sont satisfaites : (Lorsque le flash est déployé) <ul style="list-style-type: none"> • Le flash est réglé sur [AUTO]. • Le flash est nécessaire en raison du faible éclairage ambiant. • Un personnage ou un objet quelconque se trouve à proximité.
 CORR. BIAIS	A utiliser pour redresser un objet rectangulaire, comme un tableau d'affichage ou une carte de visite, photographié de telle manière qu'il semble être de face. Pour en savoir plus, voir P.48. <div style="text-align: center; margin: 10px 0;">  </div> En mode Correction d'obliquité, choisissez entre [N1280] et [N640] pour [Q IMAGE/TAILLE]. (☞ P.80)
 TEXTE	Utilisez ce mode pour photographier du texte, par exemple des notes manuscrites sur un tableau blanc pendant une réunion. Les photos sont prises en noir et blanc. Vous pouvez aussi modifier le réglage de la densité du texte. (☞ P.65) Vous définissez la taille de l'image, soit 3648 × 2736 soit 2048 × 1536 pixels. (☞ P.80)

 MACRO ZOOM	<p>A utiliser pour les prises de vue encore plus rapprochées en mode Prise de vue macro. L'utilisation du zoom numérique vous permet une prise de vue encore plus proche qu'avec le mode Macro normal. Pour en savoir plus, voir P.49.</p> <p>Le zoom optique ne peut pas être utilisé dans ce mode.</p>
 HAUTE SENS.	<p>A utiliser lorsque vous prenez des photos dans des endroits faiblement éclairés. L'écran LCD s'éclaircit aussi.</p>



Remarque

Pour en savoir plus sur les rubriques du menu des réglages de prise de vue et les restrictions de fonction en mode Scène, voir "Annexes". (☞ P.205)

1 Tournez le sélecteur de mode sur SCENE.

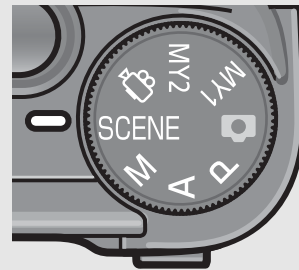

- L'appareil photo est prêt à fonctionner et le mode Scène sélectionné s'affiche en haut de l'écran LCD.

2 Appuyez sur la touche MODE pour modifier le mode Scène.

- L'écran de sélection du mode Scène apparaît.



3 Appuyez sur les touches ▲▼ pour sélectionner le mode Scène.

4 Appuyez sur la touche MENU/OK.

- Le symbole du mode Scène s'affiche en haut de l'écran LCD.



5 Appuyez sur le déclencheur pour effectuer la prise de vue.

Si vous utilisez l'appareil pour la première fois, lisez d'abord cette section.

Pour revenir au mode Prise de vue normale

1 Tournez le sélecteur de mode en position .

Utilisation du mode Correction de l'obliquité

1 Tournez le sélecteur de mode sur **SCENE**.

- L'appareil photo est prêt à fonctionner et le mode Scène sélectionné s'affiche en haut de l'écran LCD.

2 Appuyez sur la touche **MODE**.

- L'écran de sélection du mode Scène apparaît.

3 Appuyez sur les touches **▲▼** pour sélectionner **[CORR. BIAIS]**.

4 Appuyez sur la touche **MENU/OK**.

5 Appuyez sur le déclencheur pour effectuer la prise de vue.

- L'affichage indique que la photo est en cours de traitement puis la partie identifiée comme zone à corriger apparaît encadrée en orange. L'appareil peut identifier jusqu'à cinq zones à la fois.
- Si la zone visée ne peut pas être détectée, un message d'erreur apparaît. La photo avant correction reste enregistrée.
- Pour sélectionner une autre zone à corriger, déplacez le cadre orange sur la zone concernée en appuyant sur la touche **►**.
- Pour annuler la correction de l'obliquité, appuyez sur la touche **▲**. Même si la correction d'obliquité est annulée, la photo avant la correction reste enregistrée.

6 Appuyez sur la touche **MENU/OK**.

- L'affichage indique que la photo est en cours de correction puis la photo corrigée est enregistrée. La photo avant correction est également enregistrée.



Précautions-----

Lorsque **[CORR. BIAIS]** est sélectionné, notez que :

- Pour effectuer une prise de vue du sujet aussi grande que possible, positionnez-le de telle sorte qu'il soit entièrement visible sur l'écran LCD.
- L'appareil risque de ne pas reconnaître le sujet dans les cas suivants :
 - La mise au point de la photo n'a pas été effectuée
 - Les quatre bords du sujet ne sont pas clairement visibles
 - Il est difficile de discerner le sujet de son arrière-plan
 - L'arrière-plan est complexe
- Deux photos, l'une avant correction, l'autre après, sont enregistrées. Si le nombre de prises de vue restantes est inférieur à deux, il n'est pas possible de procéder à cette prise de vue.
- Lorsque **[CORR. BIAIS]** est sélectionné, le zoom numérique est activé, même si **[C.T. AUTO]** est réglé sur **[IMG. ZOOM NUM.]** dans le menu **CONFIG**.



Remarque

- Vous pouvez aussi corriger l'obliquité d'une photo prise précédemment. (☞ P.124)
- Pour les photos prises en mode RAW (☞ P.80), l'obliquité est corrigée dans le fichier JPEG enregistré en même temps que les données brutes. Aucune obliquité n'est corrigée dans le fichier DNG.

Prise de vue en mode Macro zoom

- 1 Tournez le sélecteur de mode sur SCENE.**
 - L'appareil photo est prêt à fonctionner et le mode Scène sélectionné s'affiche en haut de l'écran LCD.
- 2 Appuyez sur la touche MODE.**
 - L'écran de sélection du mode Scène apparaît.
- 3 Appuyez sur les touches ▲▼ pour sélectionner [MACRO ZOOM].**
- 4 Appuyez sur la touche MENU/OK.**
- 5 Lorsque l'appareil photo est prêt à prendre la photo, appuyez sur la touche [▲] (Téléobjectif) ou [▼] (Grand angle).**
 - Le niveau de zoom s'affiche sur l'écran LCD.
- 6 Composez votre photo et appuyez sur le déclencheur jusqu'à mi-course.**
- 7 Appuyez à fond sur le déclencheur.**



Précautions

- Il est possible d'effectuer des prises de vue rapprochées dans les limites suivantes :

Environ 1 cm	Champ de prise de vue : Environ 17 mm × 13 mm (sans utilisation du zoom numérique)
	Champ de prise de vue : Environ 4,2 mm × 3,2 mm (avec utilisation du zoom numérique 4,0×)

- Lorsque [IMG ZOOM NUM.] est réglé sur [C.T.AUTO], le zoom de redimensionnement automatique est activé. (☞ P.153)

Utilisation du retardateur

Vous pouvez programmer le retardateur pour que l'appareil se déclenche au bout de deux ou dix secondes.
Un réglage de deux secondes est utile pour éviter un bougé de l'appareil.

1 Tournez le sélecteur de mode en position .

2 Appuyez sur la touche 
(Retardateur).

- Le symbole du retardateur s'affiche à l'écran.
- Le nombre [10] figurant à droite du symbole indique le nombre de secondes. Dans ce cas, si vous appuyez sur le déclencheur, l'appareil photo se déclenche au bout de 10 secondes.
- A chaque fois que vous appuyez sur la touche  (Retardateur), le réglage du retardateur change de manière séquentielle : 10 secondes, 2 secondes et retardateur désactivé.



3 Appuyez sur le déclencheur.

- La mise au point est verrouillée, et la lumière auxiliaire AF s'allume lorsque le retardateur commence le décompte.



Remarque -----

- L'appareil reste en mode retardateur même après la prise de la photo. Pour annuler le retardateur, appuyez sur la touche  (Retardateur) et changez le réglage sur [SS RETARDATEUR].
- Lorsque le retardateur est réglé sur 2 secondes, la lumière auxiliaire AF ne s'allume pas.

Lecture des photos







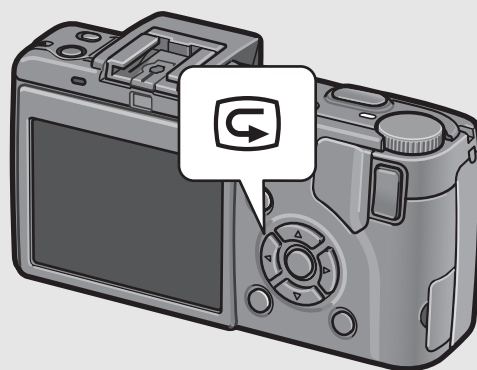

Vérification de la photo que vous venez de prendre (Vérification rapide)

Vous avez la possibilité de visualiser la photo que vous venez de prendre sur l'écran LCD. Si vous n'êtes pas satisfait de la prise de vue, vous pouvez l'effacer immédiatement.

1 Alors que l'appareil est toujours en mode Prise de vue, appuyez sur la touche  (Vérification rapide).



- La dernière photo que vous avez prise s'affiche sur l'écran LCD.



En Vérification rapide	
Touche 	Permet de revenir en mode Prise de vue.
Touche 	Permet d'agrandir la photo affichée. Utilisez les touches  pour déplacer la photo affichée.
Touche 	Permet de réduire la photo agrandie par pression de la touche  .
Touche MENU/OK	Permet d'agrandir au maximum la photo qui a été agrandie par pression de la touche  Une deuxième pression sur cette touche fait revenir la photo à sa taille d'origine.
Touche 	Permet de supprimer le fichier en cours d'affichage. Après un appui sur la touche  , un message de confirmation de la suppression du fichier s'affiche. Sélectionnez [EFFACEMENT] et appuyez sur la touche MENU/OK.
Touche DISP.	Permet d'afficher l'écran de mise en évidence de la saturation des blancs. Appuyez à nouveau sur la touche DISP. pour revenir à l'écran de vérification rapide.



Remarque



- Une fois l'appareil hors tension, la photo prise ne peut pas être affichée en mode Prise de vue, même si vous appuyez sur la touche  (Vérification rapide).
- Si vous utilisez la fonction Vérification rapide pour visualiser une photo prise en [TEXTE] du mode Scène ( P.46), la photo affichée peut être de qualité légèrement inférieure à la photo réellement enregistrée.

Si vous utilisez l'appareil pour la première fois, lisez d'abord cette section.

Visualisation de vos photos

Le mode Lecture permet de visualiser les photos prises. Il est également possible d'effacer ou d'agrandir les photos.

1 Appuyez sur la touche (Lecture).

- L'appareil passe en mode Lecture et affiche la dernière photo prise.
- Vous pouvez visualiser vos photos dans l'ordre avec les touches  .
- Pour passer du mode Lecture au mode Prise de vue, appuyez de nouveau sur la touche  (Lecture).

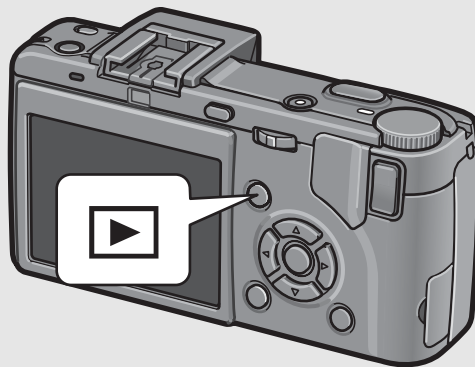

Vers la photo

Vers la photo suivante





Précautions

Lors de la prise de vue avec [Q IMAGE/TAILLE] défini en mode RAW (voir P.80), un fichier JPEG associé au fichier DNG est enregistré en même temps. Si le fichier JPEG est supprimé sur un ordinateur, par exemple, une vignette du fichier DNG peut être affichée, mais la vignette ne peut pas être agrandie.





Remarque

- Lors de la lecture d'une prise de vue (RAW3648/RAW3:2) avec [Q IMAGE/TAILLE] défini en mode RAW, le fichier JPEG enregistré en même temps que le fichier DNG est affiché. Un symbole s'affiche sur l'écran indiquant le mode RAW.
- Lorsque le viseur LCD est installé sur l'appareil photo, une pression sur la touche  (Lecture) affiche l'image sur l'écran LCD de l'appareil. Une deuxième pression sur la touche  (Lecture) affiche l'image sur le viseur LCD.



Mettre l'appareil sous tension en mode Lecture

Lors que l'appareil est hors tension, appuyez sur la touche  (Lecture) pendant plus d'une seconde pour la remettre sous tension. (L'appareil démarre en mode Lecture). Si l'appareil a été mis en marche à l'aide de la touche  (Lecture), appuyez de nouveau sur la touche  pour passer du mode Lecture au mode Prise de vue.



Source des photos en lecture

Lorsqu'aucune carte mémoire SD n'est insérée, l'appareil lit les photos à partir de la mémoire interne. Lorsqu'une carte mémoire SD est insérée, l'appareil lit les photos à partir de la carte mémoire SD.

Lecture trois photos/Grille de cadrage (affichage mosaïque)

Lors de la lecture sur l'écran LCD, l'écran de lecture peut être divisé en trois photos (lecture trois photos) ou 12 photos (grille de cadrage). La lecture trois photos et la grille de cadrage vous permettent de sélectionner une photo à agrandir ou à supprimer.

L'écran de lecture change de la manière suivante :



1 Appuyez sur la touche (Lecture).

- La dernière photo que vous avez prise s'affiche.

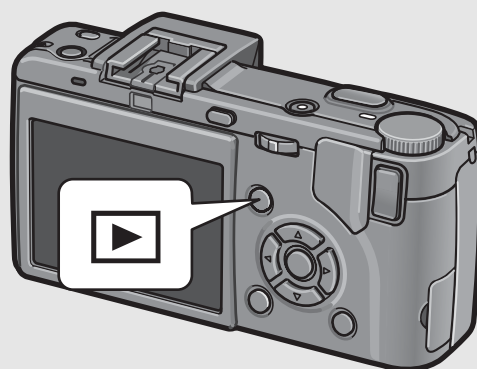

2 Appuyez sur la touche (Affichage mosaïque).

- L'écran passe à la lecture trois photos. Le grand cadre central au centre de l'écran affiche la photo actuellement sélectionnée.

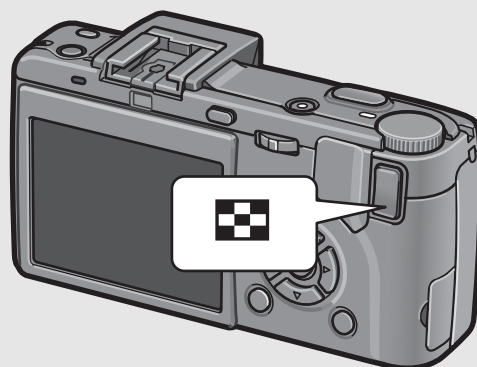

Si vous utilisez l'appareil pour la première fois, lisez d'abord cette section.

3 Appuyez de nouveau sur la touche (Affichage mosaïque) pendant la lecture trois photos.

- L'écran est divisé en 12 cadres.

Photo sélectionnée

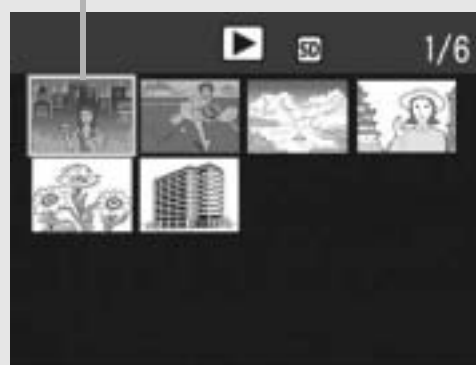

Passage en Affichage d'une seule photo

- En lecture trois photos

1 Sélectionnez une photo à l'aide des touches ◀▶.

2 Appuyez sur la touche  (Vue agrandie) ou sur la touche MENU/OK.

- En grille de cadrage



1 Sélectionnez une photo à l'aide des touches ▲▼◀▶.

2 Appuyez deux fois sur la touche  (Vue agrandie).



Remarque

Quand l'une des opérations suivantes est effectuée en lecture trois photos, l'écran revient à un affichage ordinaire (d'une seule photo) et l'opération commandée est exécutée.

- Suppression ( P.56)
- Affichage du menu ( P.113)
- Lecture de vidéo ( P.112)

Agrandissement des photos

Il est possible d'agrandir les photos affichées sur l'écran LCD.

Taille d'image	Vue agrandie (agrandissement maximum)
3648 × 2736, 3648 × 2432, 2736 × 2736, 3264 × 2448, 2592 × 1944, 2048 × 1536	16 fois
1280 × 960	6,7 fois
640 × 480	3,4 fois

1 Appuyez sur la touche (Lecture).





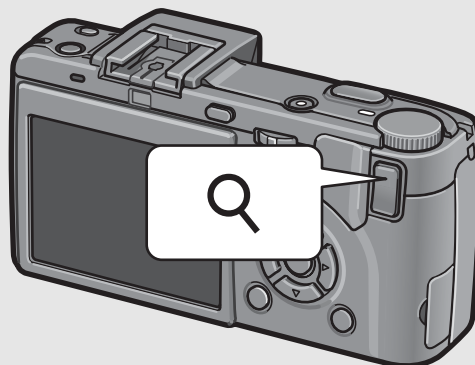

- La dernière photo que vous avez prise s'affiche.

2 Pour afficher la photo à agrandir, appuyez sur les touches .

3 Appuyez sur la touche (Vue agrandie).

- La photo est agrandie.



En vue agrandie	
Touche 	Permet d'agrandir la photo affichée. Utilisez les touches     pour déplacer la photo affichée.
Touche 	Fait revenir la photo agrandie à sa taille d'origine.
Touche MENU/OK	Appuyez sur cette touche en vue agrandie pour afficher l'agrandissement maximum de la photo. Une deuxième pression sur cette touche fait revenir la photo à sa taille d'origine.



Remarque

- La vue agrandie est également disponible en mode Aperçu rapide.
- Une vidéo ne peut pas être redimensionnée.

Suppression des fichiers

Il est possible de supprimer ou d'effacer des fichiers de la carte de mémoire SD ou de la mémoire interne.

Suppression d'un fichier

- 1** Appuyez sur la touche  (Lecture).
- 2** Appuyez sur les touches   pour afficher le fichier à supprimer.
- 3** Appuyez sur la touche  (Supprimer).
- 4** Appuyez sur les touches   pour sélectionner [EFF. UN].
 - Vous pouvez changer la photo à supprimer avec les touches  .
- 5** Appuyez sur la touche MENU/OK.

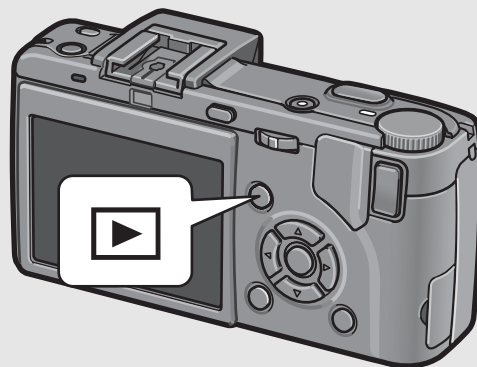



- L'affichage indique que l'opération de suppression est en cours ; une fois celle-ci terminée, l'affichage revient à l'étape 4.

Si vous utilisez l'appareil pour la première fois, lisez d'abord cette section.

Suppression de tous les fichiers

1 Appuyez sur la touche  (Lecture).

2 Appuyez sur la touche  (Supprimer).

3 Appuyez sur les touches   pour sélectionner [EFF. TOUS].

4 Appuyez sur la touche MENU/OK.

- Il vous est demandé de confirmer la suppression de tous les fichiers. Appuyez sur la touche  pour sélectionner [OUI] puis appuyez sur la touche MENU/OK.



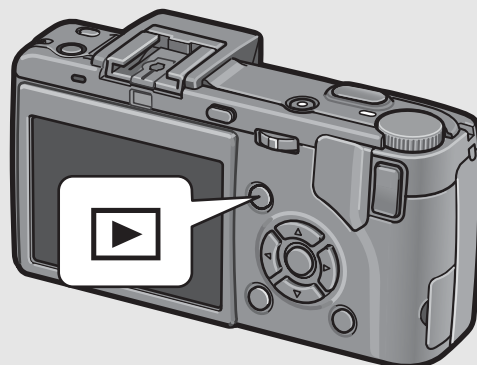

Remarque

Vous pouvez aussi supprimer des fichiers en appuyant sur la touche  (Supprimer) pendant la lecture trois photos. (👉 P.53)



Suppression de plusieurs fichiers à la fois

1 Appuyez sur la touche  (Lecture).

2 Appuyez deux fois sur la touche  (Affichage mosaïque).

- L'écran est divisé en 12 cadres.

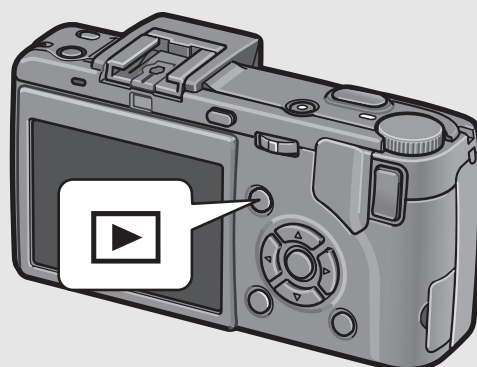

Si vous utilisez l'appareil pour la première fois, lisez d'abord cette section.

3 Appuyez sur les touches ▲▼◀▶ pour sélectionner le fichier à supprimer et appuyez ensuite sur la touche  (Supprimer).

- Le symbole corbeille s'affiche dans l'angle supérieur gauche du fichier.



4 Recommencez l'étape 3 afin de sélectionner tous les fichiers à supprimer.

- Si vous sélectionnez un fichier par erreur, vous pouvez le désélectionner en sélectionnant le fichier et en appuyant de nouveau sur la touche  (Supprimer).

5 Appuyez sur la touche MENU/OK.

6 Appuyez sur les touches ◀▶ pour sélectionner [OUI] et appuyez sur la touche MENU/OK.

- L'affichage indique que l'opération de suppression est en cours ; une fois celle-ci terminée, l'affichage revient à l'écran Affichage mosaïque.

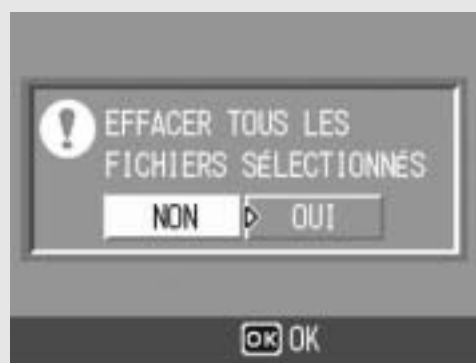

Modification de l'affichage avec la touche DISP.

Si vous utilisez l'appareil pour la première fois, lisez d'abord cette section.

Un appui sur la touche DISP. vous permet de changer de mode d'affichage et de modifier les informations affichées sur l'écran LCD.

● Mode Prise de vue

À chaque appui sur la touche DISP., l'affichage change dans l'ordre suivant : Histogramme, Guide de cadrage, Pas de symbole et Affichage normal des symboles.

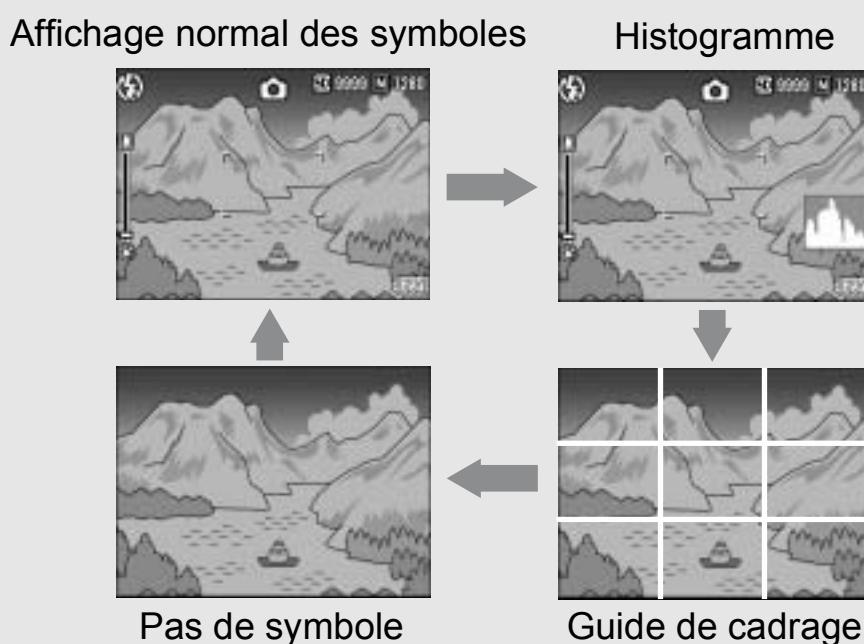

Appuyez sur la touche DISP. pour modifier l'affichage.



Guide de cadrage-----

Ce mode affiche des lignes auxiliaires sur l'écran LCD pour vous aider à composer votre photo. Ces lignes ne sont pas enregistrées sur les photos.



Mise sous/hors tension de l'écran LCD-----

Une pression sur la touche VF/LCD lorsque l'écran LCD est sous tension le met hors tension. Certaines opérations de l'appareil photo ne sont pas disponibles lorsque l'écran LCD est hors tension. Une nouvelle pression sur la touche VF/LCD met de nouveau l'écran LCD sous tension.

Lorsqu'un viseur LCD est installé, une pression sur la touche VF/LCD bascule entre le viseur LCD et l'écran LCD.



Remarque-----

Lorsque [AGR. ICÔNE PHOTO] est activé (☞ P.156), les éléments suivants n'apparaissent pas en affichage normal des symboles.

Barre de zoom/Barre de mise au point, Horodatage, Netteté, Intensité

● Pendant la vérification rapide

Une pression sur la touche DISP. bascule sur l'écran de mise en évidence de la saturation des blancs. Dans l'écran de mise en évidence de la saturation des blancs, les zones de saturation des blancs de l'image clignotent en noir. Une nouvelle pression sur la touche DISP. revient à l'écran de vérification rapide.



Appuyez sur la touche DISP. pour modifier l'affichage.

● Pendant le mode Lecture

À chaque appui sur la touche DISP., l'affichage change dans l'ordre suivant : Histogramme, Écran de mise en évidence de la saturation des blancs, Pas de symbole et Affichage normal des symboles.

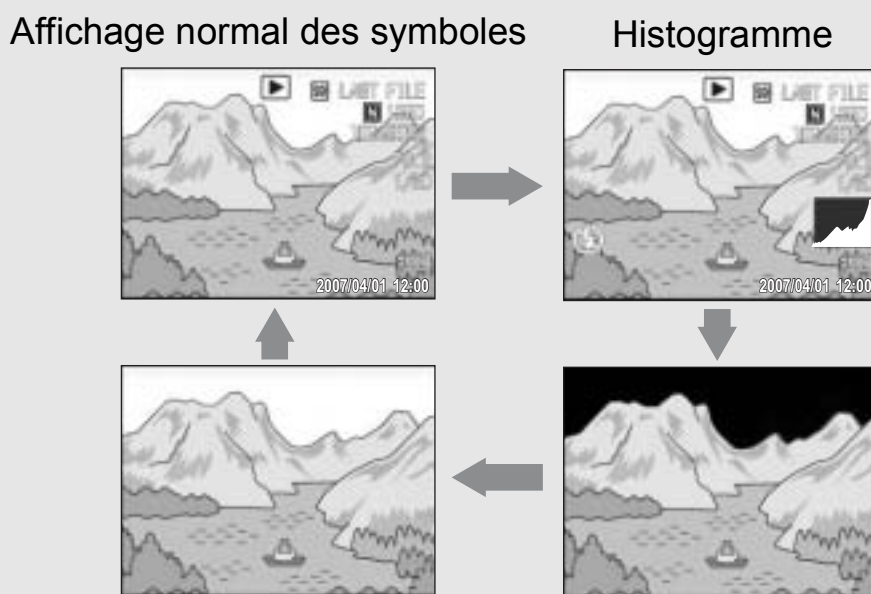

Appuyez sur la touche DISP. pour modifier l'affichage.



Écran de mise en évidence de la saturation des blancs -----

Les zones de saturation des blancs de l'image clignotent en noir. La saturation des blancs est la perte de l'échelle des gris, ce qui indique la densité de couleur dans une image dans laquelle les zones très claires du sujet sont rendues en blanc. Une image avec une perte de l'échelle des gris ne peut pas être modifiée ultérieurement. Il est recommandé de prendre une autre photo en évitant la lumière directe du soleil et en réglant l'exposition à un niveau plus faible (-). (☞ P.100)



Remarque -----

L'écran de mise en évidence de la saturation des blancs est disponible uniquement à titre indicatif.

Pour maximiser la luminosité de l'écran LCD

Pour maximiser la luminosité de l'écran d'affichage, tenez enfoncée la touche DISP. Si la luminosité est au maximum, l'appui sur la touche DISP. va ramener la valeur de cette luminosité au niveau réglé dans [LUMINOSITÉ LCD]. (☞ P.139)

Histogramme

Lorsque Histogramme est activé, un histogramme s'affiche dans l'angle inférieur droit de l'écran LCD. Un histogramme est un graphique indiquant le nombre de pixels sur l'axe vertical et la luminosité sur l'axe horizontal (de gauche à droite, sombre (zones foncées), médium et claire (zones lumineuses)).

Grâce à cet histogramme, vous pouvez juger d'un coup d'œil la luminosité d'une photo, sans être gêné par la luminosité ambiante autour de l'écran LCD. Cette fonction vous aide à corriger les zones trop sombres ou trop claires.

Si l'histogramme comporte des pics élevés uniquement du côté droit, cela signifie que la photo est surexposée, trop de pixels appartenant à des zones claires.

Si l'histogramme comporte des pics élevés uniquement du côté gauche, cela signifie que la photo est sous-exposée, trop de pixels appartenant à des zones sombres. Corrigez l'exposition au niveau approprié.

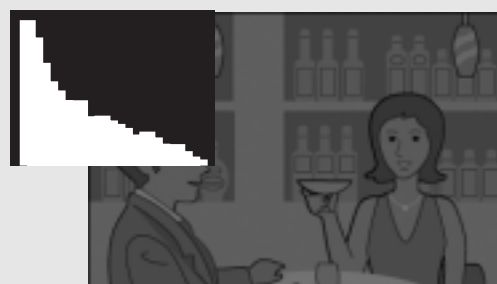

Si vous utilisez l'appareil pour la première fois, lisez d'abord cette section.



Remarque

- L'histogramme affiché sur l'écran LCD l'est à titre informatif uniquement.
- Selon les conditions de prise de vues (utilisation du flash, luminosité faible, etc.), les niveaux d'exposition indiqués par l'histogramme ne correspondent pas obligatoirement à la luminosité de la photo prise.
- De plus, la compensation d'exposition a ses propres limites. Elle ne permet pas obligatoirement d'obtenir le meilleur résultat possible.
- Même si les pics de l'histogramme sont situés au centre, cela ne signifie pas obligatoirement que la photo conviendra à ce que vous recherchez.
Si, par exemple, vous cherchez volontairement à obtenir une photo surexposée ou sous-exposée, l'histogramme ne se lit pas de la même façon.
- Pour en savoir plus sur la compensation d'exposition, voir P.100.

Opérations avancées

Lisez cette section pour en savoir plus sur les différentes fonctions de l'appareil photo.

1	Différentes fonctions de prise de vue	64
2	Réalisation/lecture de vidéos ...	109
3	Autres fonctions de lecture.....	113
4	Impression directe	128
5	Modification des réglages de l'appareil photo	134
6	Téléchargement d'images sur votre ordinateur.....	164
7	Annexes	186

1

2

3

4

5

6

7

1 Différentes fonctions de prise de vue

Utilisation de la manette ADJ.

Manette Mode

Vous pouvez appuyer sur la manette ADJ. pour sélectionner facilement le mode ADJ. et effectuer différents réglages de prise de vue. En mode ADJ., vous pouvez enregistrer quatre fonctions. Utilisez le menu CONFIG. pour assigner des fonctions à la manette ADJ. (P.134) En assignant une fonction fréquemment utilisée à la manette ADJ., vous pouvez facilement configurer cette fonction avec moins d'opérations.

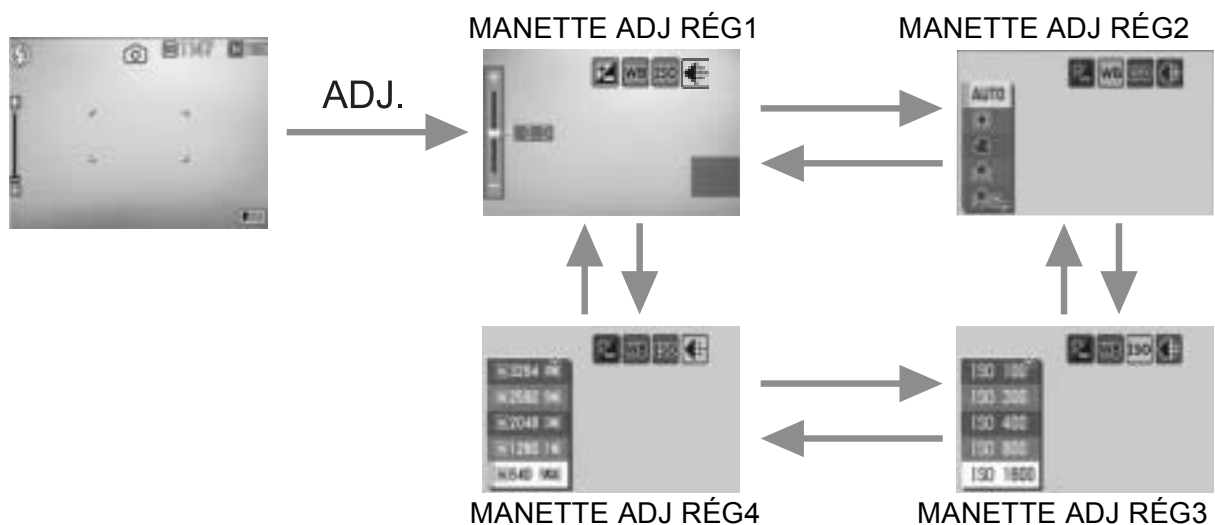

Les captures d'écran ci-dessus sont des exemples d'écran lorsque [COMP. EXPOSIT.], [BALANCE BLANCS], [ISO] et [QUALITÉ] sont assignées à [MANETTE ADJ RÉG1] et [MANETTE ADJ RÉG2]. Appuyez sur la manette ADJ. vers la gauche ou la droite pour afficher l'écran de la fonction à configurer. Utilisez les touches ▲▼ pour sélectionner le réglage, puis appuyez sur la touche MENU/OK ou sur la manette ADJ. pour valider le réglage.

Réglages par mode

Les réglages qui peuvent être effectués grâce à la manette ADJ. diffèrent entre le mode Scène, le mode Vidéo et le mode Photo. Les réglages suivants peuvent être effectués avec la manette ADJ.

Mode	Réglages disponibles
Mode Photo	Fonction assignée à [MANETTE ADJ RÉG.]
Mode Vidéo	Balance des Blancs
Mode Scène ([TEXTE])	Densité du texte
Mode Scène (autre que [TEXTE])	Compensation d'exposition, balance des blancs

Fonctions qui peuvent être assignées à la touche [MANETTE ADJ RÉG.]

CO. EXP., B. BLANCS, ISO, QUALITÉ, M. A. P., RÉG. IMG, MESUR. AE, CONT., BKT AUTO, AVEC SON

Modification de la densité du texte (Mode Scène)

Lorsque vous photographiez avec le mode Scène réglé sur [TEXTE] (☞ P.46), vous pouvez modifier le réglage de la densité du texte.

Vous pouvez sélectionner entre [PROFD], [NORMAL] et [LÉGER].

Pour modifier ce réglage, utilisez soit le menu des réglages de prise de vue, soit la manette ADJ. Cette section explique comment modifier le réglage de la densité du texte avec la manette ADJ.

Pour utiliser le menu des réglages de prise de vue, voir "Utilisation du menu" (☞ P.79) et "Rubriques du menu des réglages de prise de vue par le mode Scène". (☞ P.206)

1 Tournez le sélecteur de mode sur **SCENE**.

2 Appuyez sur la touche **MODE**.

- L'écran de sélection du mode Scène apparaît.

3 Appuyez sur les touches ▲▼ pour sélectionner [TEXTE], puis appuyez sur la touche MENU/OK.



4 Appuyez sur la manette **ADJ**.

- Le menu de densité du texte s'affiche.

5 Appuyez sur la touche ▲▼ pour sélectionner le réglage souhaité de la densité du texte.

- Vous pouvez aussi appuyer sur le déclencheur pour prendre la photo.



6 Appuyez sur la touche **MENU/OK**.

- La valeur du réglage de la densité du texte n'apparaît pas à l'écran.

Décalage de la cible AF (Macro)

En macrophotographie, une pression sur la manette ADJ. vous permet de décaler la cible AF sans bouger l'appareil, à l'aide des touches ▲▼◀▶. Vous pouvez verrouiller la mise au point (☞ P.39) à la position sur laquelle la cible AF est décalée et prendre la photo. Cette fonction est utile pour la prise de vue sur pied.

1

Différentes fonctions de prise de vue



Lorsque la cible AF est décalée vers la gauche avec la touche ◀



1 Quand l'appareil est prêt à fonctionner, appuyez sur la touche ☞ (Macro).

- Le symbole macro s'affiche à l'écran.

2 Appuyez sur la manette ADJ.

3 Poussez la manette ADJ. vers la gauche ou la droite jusqu'à l'apparition de l'écran de la fonction de décalage de cible AF (réticule au centre de l'écran).

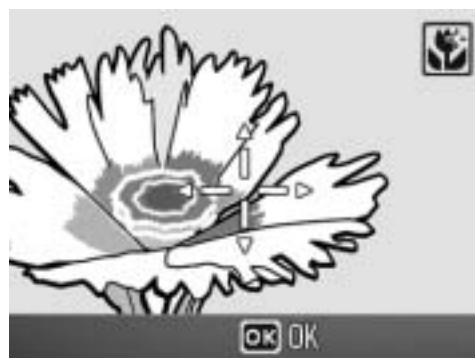

4 Déplacez le réticule sur le sujet choisi pour effectuer la mise au point avec les touches ▲▼◀▶.

5 Appuyez sur la touche MENU/OK.

6 Enfoncez le déclencheur à mi-course.

- L'appareil fait la mise au point sur la position visée par le réticule.

7 Appuyez doucement et à fond sur le déclencheur.

- La fonction de décalage de cible AF effectue automatiquement la mise au point sur le sujet choisi jusqu'à ce que le mode Macro soit désactivé.

Utilisation de la touche Fonction

Vous pouvez assigner l'une des fonctions suivantes à la touche Fn (Fonction). Utilisez le menu CONFIG. pour assigner une fonction à la touche Fn (Fonction). (☞ P.150)

- Changement entre la mise au point automatique et la mise au point manuelle (AF/MF)
- Verrouillage de l'exposition (VERR. AE)
- Fonction du menu des réglages de prise de vue (☞ P.64)

1 Appuyez sur la touche Fn (Fonction).

- Lorsque [AF/MF] est assigné à la touche Fn (Fonction), voir P.69.
- Lorsque [VERR. AE] est assigné à la touche Fn (Fonction), voir P.70.
- Lorsqu'un réglage différent de [AF/MF] ou [VERR. AE] est assigné à la touche Fn (Fonction), l'écran qui s'affiche lorsque la manette ADJ. est enfoncée s'affiche. Pour la marche à suivre, voir P.64.

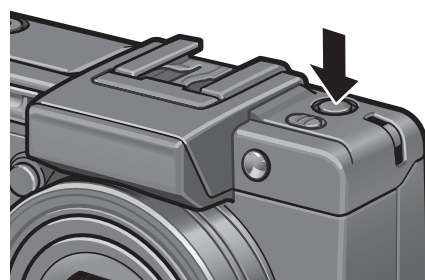

Réglages par mode

Les réglages qui peuvent être effectués grâce à la touche Fn (Fonction) diffèrent entre le mode Scène, le mode Vidéo et le mode Photo. Les réglages suivants peuvent être effectués avec la touche Fn (Fonction).

	Mode Photo	Mode Vidéo	Mode Scène (TEXTE)	Mode Scène (PAYSAGE)	Mode Scène (CORR. BIAIS)	Mode Scène (MACRO ZOOM)	Autres scènes
AF/MF	<input type="radio"/>	<input type="radio"/>				<input type="radio"/>	
VERR. AE	<input type="radio"/>		<input type="radio"/>	<input type="radio"/>	<input type="radio"/>	<input type="radio"/>	<input type="radio"/>
CO. EXP.	<input type="radio"/>			<input type="radio"/>	<input type="radio"/>	<input type="radio"/>	<input type="radio"/>
B. BLANCS	<input type="radio"/>	<input type="radio"/>		<input type="radio"/>	<input type="radio"/>	<input type="radio"/>	<input type="radio"/>
ISO	<input type="radio"/>				<input type="radio"/>	<input type="radio"/>	
QUALITÉ	<input type="radio"/>	<input type="radio"/>	<input type="radio"/>	<input type="radio"/>	<input type="radio"/>	<input type="radio"/>	<input type="radio"/>
M. A. P.	<input type="radio"/>	<input type="radio"/>			<input type="radio"/>	<input type="radio"/>	<input type="radio"/>
RÉG. IMG	<input type="radio"/>				<input type="radio"/>	<input type="radio"/>	
MESUR. AE	<input type="radio"/>				<input type="radio"/>	<input type="radio"/>	
CONT.	<input type="radio"/>					<input type="radio"/>	
BKT AUTO	<input type="radio"/>					<input type="radio"/>	
AVEC SON	<input type="radio"/>		<input type="radio"/>	<input type="radio"/>	<input type="radio"/>	<input type="radio"/>	<input type="radio"/>

* VERR. AE ne fonctionne pas en mode Exposition manuelle, même si la touche Fn (Fonction) est assignée à [VERR. AE]. Lors de l'appui sur la touche Fn (Fonction), la valeur se rapproche automatiquement de l'exposition adéquate (plus proche du centre de l'indicateur de valeur d'exposition). Ceci est utile, par exemple, si vous souhaitez changer/ajuster la valeur d'exposition plus proche du centre de l'indicateur de la valeur d'exposition (l'exposition adéquate).

Changement entre la mise au point automatique et la mise au point manuelle (AF/MF)

Assigner [AF/MF] à la touche Fn (Fonction) (☞ P.150), puis appuyer sur la touche Fn (Fonction) pendant la prise de vue vous permet de basculer entre la mise au point automatique (AF) et la mise au point manuelle (MF). L'appui sur la touche Fn (Fonction) bascule entre la mise au point automatique et la mise au point manuelle en fonction du réglage [MISE AU POINT] dans le menu des réglages de prise de vue, comme illustré ci-dessous.

Réglage [MISE AU POINT]	Appui sur la touche Fn (Fonction)
AF MULTI	Bascule entre MF et AF MULTI
AF SPOT	Bascule entre MF et AF SPOT
MF	Bascule entre AF MULTI ou AF SPOT* et MF

* Le dernier mode AF sélectionné (AF MULTI ou AF SPOT) est sélectionné.

1 Quand l'appareil est prêt à fonctionner, appuyez sur la touche Fn (Fonction).

- Lorsque le mode de mise au point change pour le mode manuel, le symbole [MF] s'affiche en haut à droite de l'écran.
- Lorsque le mode de mise au point change pour le mode automatique (AF MULTI ou AF SPOT), le symbole [MF] disparaît.



Précautions

Lorsque [MISE AU POINT] est défini sur [SNAP] ou [∞], l'appui sur la touche Fn (Fonction) ne bascule pas en AF/MF.

**Remarque** -----

- Pour en savoir plus sur l'utilisation du mode Mise au point manuelle, voir P.84.
- Vous pouvez aussi utiliser le menu des réglages de prise de vue pour configurer [MISE AU POINT]. (☞ P.83)
- Utilisez le menu CONFIG. pour assigner une fonction à la touche Fn (Fonction). (☞ P.150)
- Vous pouvez appuyer sur la touche Fn (Fonction) pour basculer entre AF/MF et verrouiller la mise au point en position de verrouillage de mise au point (Verrouillage AF). Utilisez la procédure suivante.
 - 1 Quand l'appareil photo est réglé sur mise au point automatique, appuyez sur le déclencheur jusqu'à mi-course pour la mise au point sur le sujet. (Verrouillage de la mise au point)
 - 2 Relâchez le déclencheur et appuyez sur la touche Fn (Fonction).
 - 3 L'appareil photo est réglé sur MF et la distance de prise de vue est fixée en position de verrouillage de mise au point.
 - Pour revenir au mode de mise au point automatique, appuyez à nouveau sur la touche Fn (Fonction).

Verrouillage de l'exposition (VERR. AE)

Assigner [VERR. AE] à la touche Fn (Fonction) (☞ P.150), puis appuyer sur la touche Fn (Fonction) pendant la prise de vue vous permet de verrouiller ou d'annuler l'exposition.

1 Vérifiez que l'appareil est prêt à prendre une photo.

2 Positionnez le sujet de votre photo au centre de l'écran, puis appuyez sur la touche Fn (Fonction).

- L'exposition est verrouillée et la marque AEL, la valeur d'ouverture et la vitesse d'obturation s'affichent à l'écran.
- Un nouvel appui sur la touche Fn (Fonction) annule le verrouillage AE.

**Remarque** -----

- L'exposition reste verrouillée même après avoir pris la photo.
- VERR. AE ne fonctionne pas en mode Exposition manuelle, même si la touche Fn (Fonction) est assignée à [VERR. AE]. Lors de l'appui sur la touche Fn (Fonction), la valeur se rapproche automatiquement de l'exposition adéquate (plus proche du centre de l'indicateur de valeur d'exposition). Ceci est utile, par exemple si vous souhaitez changer la valeur d'exposition de la zone proche de l'exposition adéquate.
- Utilisez le menu CONFIG. pour assigner une fonction à la touche Fn (Fonction). (☞ P.150)

Prise de vue avec une valeur d'ouverture définie (A : mode Priorité à l'ouverture)

Configurer le sélecteur de mode sur A (mode Priorité à l'ouverture) vous permet de définir manuellement la valeur d'ouverture. Une fois que la valeur d'ouverture est sélectionnée, l'appareil définit automatiquement la vitesse d'obturation optimale.

L'ouverture sélectionnable dépend de la position du zoom.

Valeurs d'ouverture en grand angle : de 2,5 à 9,1

Valeurs d'ouverture avec téléobjectif : de 4,4 à 15,8

Sélectionner une valeur d'ouverture plus faible (ouvrir le diaphragme) vous permet de rendre flou l'arrière-plan et de prendre un portrait net du sujet à l'avant-plan. Sélectionner une valeur d'ouverture plus grande (fermer le diaphragme) vous permet de prendre une photo nette de l'arrière-plan à l'avant-plan.

Utilisez la molette de défilement pour définir le mode Priorité à l'ouverture.

1 Tournez le sélecteur de mode sur A.

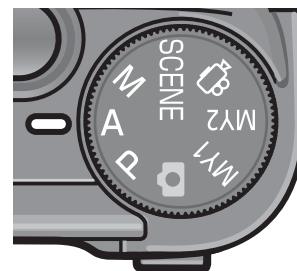

- Le symbole du mode s'affiche sur l'écran LCD, puis la valeur d'ouverture actuelle s'affiche en orange sur le bord droit de l'écran.

2 Tournez la molette de défilement pour changer la valeur d'ouverture.



3 Enfoncez le déclencheur à mi-course.

- La vitesse d'obturation est définie et s'affiche à l'écran.

4 Appuyez doucement et à fond sur le déclencheur.

- Vous pouvez aussi prendre la photo sans enfoncer le déclencheur à mi-course.



Remarque

L'ouverture s'ouvre ou se ferme une fois que le déclencheur est enfoncé.

Prise de vue avec une valeur d'ouverture et une vitesse d'obturation définies (M : mode Exposition manuelle)

Configurer le sélecteur de mode sur M (mode Exposition manuelle) vous permet de définir manuellement la valeur d'ouverture et la vitesse d'obturation.

Pour en savoir plus sur les valeurs d'ouverture disponibles, voir P.71. Vous pouvez choisir parmi les vitesses d'obturation suivantes :

1/2000	1/1600	1/1250	1/1000	1/800	1/640
1/500	1/400	1/320	1/250	1/200	1/160
1/125	1/100	1/80	1/60	1/50	1/40
1/30	1/25	1/20	1/15	1/13	1/10
1/8	1/6	1/5	1/4	1/3	1/2.5
1/2	1/1.6	1/1.3	1	2	4
8	15	30	60	120	180



Remarque

En fonction de la valeur d'ouverture, certaines vitesses d'obturation peuvent ne pas être disponibles.

Les vitesses d'obturation plus rapides permettent de prendre une image nette d'un sujet en déplacement rapide. Les vitesses d'obturation plus lentes vous permettent de prendre une image avec un effet de flux et d'intensifier le mouvement du sujet. Utilisez la molette de défilement pour définir la valeur d'ouverture. Utilisez la manette ADJ. pour définir la vitesse d'obturation.

1 Tournez le sélecteur de mode sur M.

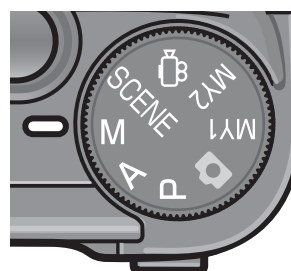

- Le symbole du mode s'affiche sur l'écran LCD, puis la valeur d'ouverture actuelle, la vitesse d'obturation et l'indicateur de la valeur d'exposition s'affichent sur le bord droit de l'écran.

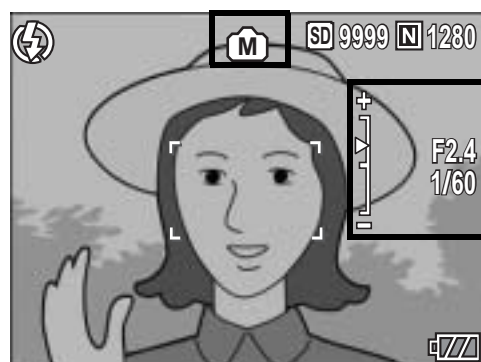

- Lorsque la valeur d'exposition est comprise entre -2EV et +2EV, la luminosité de l'écran LCD change en fonction de la valeur d'exposition.
- Lorsque la valeur d'exposition est en dehors de la plage comprise entre -2EV et +2EV, l'indicateur s'allume en orange et la luminosité de l'écran LCD ne change pas.

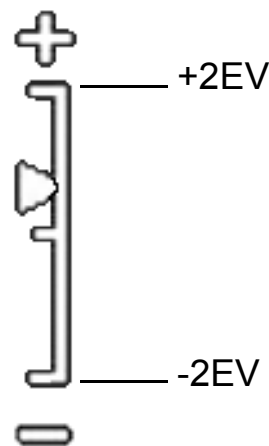

2 Tournez la molette de défilement pour changer la valeur d'ouverture.

3 Poussez la manette ADJ. vers la gauche ou la droite pour modifier la vitesse d'obturation.

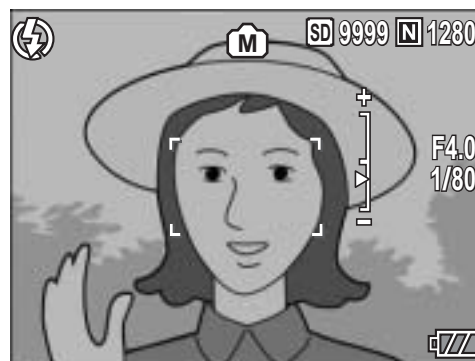

4 Enfoncez le déclencheur à mi-course.

5 Appuyez doucement et à fond sur le déclencheur.



Remarque -----

- Pour augmenter la durée d'exposition, diminuez la vitesse d'obturation. Dans ce cas, un bougé de l'appareil peut se produire. Maintenez l'appareil immobile à deux mains ou utilisez un trépied pendant la prise de vue.
- Pendant les prises de vue à faible vitesse d'obturation, l'écran LCD se met hors tension.
- Lorsque le réglage ISO est défini sur [AUTO] ou [AUTO-HI] en mode Exposition manuelle, la sensibilité ISO est définie sur ISO 100.
- VERR. AE ne fonctionne pas en mode Exposition manuelle, même si la touche Fn (Fonction) est assignée à [VERR. AE]. Lors de l'appui sur la touche Fn (Fonction), la valeur se rapproche automatiquement de l'exposition adéquate (plus proche du centre de l'indicateur de valeur d'exposition). Ceci est utile, par exemple, si vous souhaitez changer/ajuster la valeur d'exposition plus proche du centre de l'indicateur de la valeur d'exposition (l'exposition adéquate).



Précautions -----

- Lorsque la vitesse d'obturation est définie sur 15 secondes ou plus, la fonction de suppression du bruit des images fonctionne. Par conséquent, le temps d'enregistrement de l'image sera le double de la vitesse d'obturation plus environ 8 secondes.
- Lorsque la vitesse d'obturation est définie sur 1 seconde ou plus, la fonction de correction du bougé de l'appareil ne peut pas être utilisée. Lorsque la vitesse d'obturation est définie sur 1 seconde ou plus alors que la fonction de correction du bougé est activée, est remplacé par .

Prise de vue avec une valeur d'ouverture et une vitesse d'obturation combinées (P : mode Changement de programme)

Configurer le sélecteur de mode sur P (mode Changement de programme) vous permet de prendre des photos avec une combinaison définie de valeur d'ouverture et de vitesse d'obturation. Utilisez la molette de défilement pour définir le mode Changement de programme.

1

Différentes fonctions de prise de vue

1 Tournez le sélecteur de mode sur P.

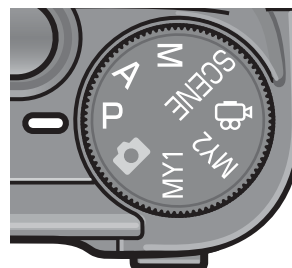

- Le symbole du mode s'affiche sur l'écran LCD.



2 Enfoncez le déclencheur à mi-course.

- La combinaison actuelle de la valeur d'ouverture et de la vitesse d'obturation s'affiche à l'écran.



3 Relâchez le déclencheur.

4 Tournez la molette de défilement pour sélectionner la combinaison de valeur d'ouverture et de vitesse d'obturation.

- La combinaison de la valeur d'ouverture et de la vitesse d'obturation s'affiche pendant 10 secondes. Tournez la molette de défilement pendant cette période pour modifier la combinaison de valeur d'ouverture et de vitesse d'obturation.



5 Appuyez sur le déclencheur à mi-course ou à fond pour prendre la photo.



Remarque

- La figure ci-dessous est le diagramme du programme.
- Dans cet exemple, le mode Flash est défini sur [FLASH NON] et la sensibilité ISO est définie sur [ISO 100].
- La valeur d'ouverture et la vitesse d'obturation peuvent être choisies dans la zone grisée. Cela change en fonction de la valeur d'exposition (Ev).

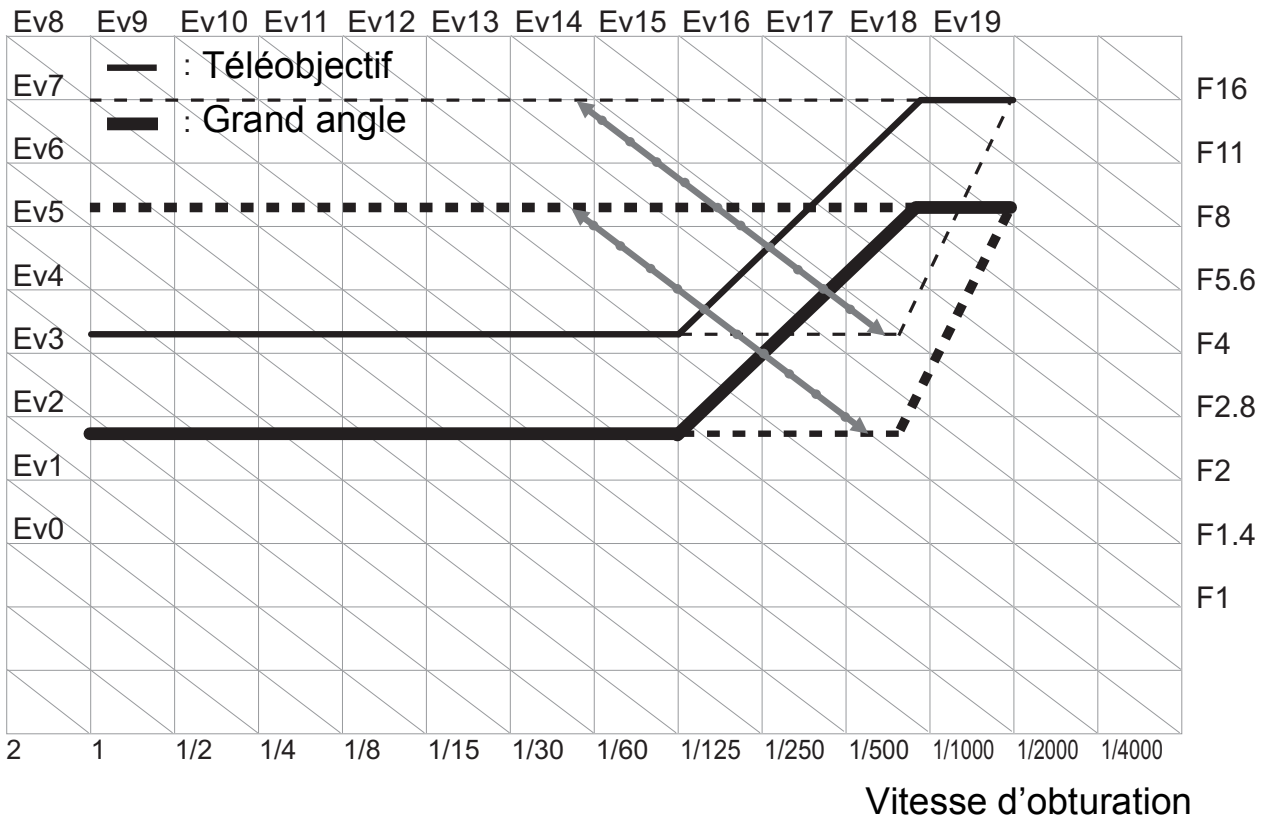

Prise de vue avec des réglages personnalisés (MY1, MY2 : mode Mes réglages)

Configurer le sélecteur de mode sur MY1 ou MY2 vous permet de prendre des photos avec des réglages prédéfinis. Utilisez [ENR. MES RÉG.] dans le menu CONFIG. pour configurer les réglages MY1 et MY2. (👉 P.140)

1

Différentes fonctions de prise de vue

1 Tournez le sélecteur de mode sur MY1 ou MY2.

- Tournez le sélecteur de mode sur MY1 pour effectuer les réglages pour [REG 1] dans [ENR. MES RÉG.].
- Tournez le sélecteur de mode sur MY2 pour effectuer les réglages pour [REG 2] dans [ENR. MES RÉG.].

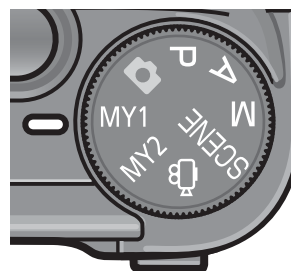

Symbole du réglage du mode Prise de vue enregistré dans [ENR. MES RÉG.]

2 Appuyez sur le déclencheur à mi-course ou à fond pour prendre la photo.

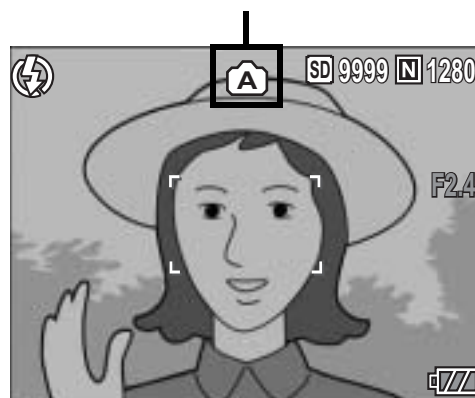

Remarque





Vous pouvez modifier les réglages de l'appareil définis en mode Mes réglages. Le changement de mode ou la mise hors tension de l'appareil provoque le retour des réglages MY1 et MY2 originaux.

Menu des réglages de prise de vue

Appuyez sur la touche MENU/OK en mode Prise de vue pour afficher le menu des réglages de prise de vue. Le menu des réglages de prise de vue peut s'utiliser pour régler les différents paramètres de prise de vue.

Lorsque le sélecteur de mode est défini sur /P/A/M/SCENE/MY1/MY2





- Lorsque le sélecteur de mode est réglé sur SCENE, les réglages qui peuvent être sélectionnés sont restreints. (👉 P.206)

Réglages	Options [Réglages par défaut]	Consulter
Q IMAGE/TAILLE	RAW(10M), RAW3:2(9M), F3648(10M), [N3648(10M)], F3:2(9M), N3:2(9M), F1:1(7M), N3264(8M), N2592(5M), N2048(3M), N1280(1M), N640(VGA)	P.80
MISE AU POINT	[AF MULTI], AF SPOT, MF, SNAP, ∞	P.83
MESURE AE	[MULTI], CENTRE, SPOT	P.86
MODE CONTINU	[NON], CONT., CONT.S, M-CONT	P.87
RÉGLAGE IMAGE	RUGUEUX, [NORMAL], DOUX, N et B, SÉPIA, REG 1, REG 2	P.91
CADRAGE AUTO	[NON], ON ±0.3, ON ±0.5, WB-BKT	P.93
INTERVALLE	[0 s], de 5 secondes à 3 heures	P.96
IMAGE ET SON	[NON], OUI	P.98
HORODATAGE	[NON], DATE, HEURE	P.99
COMP. EXPOSIT.*	-2.0 à +2.0	P.100
BALANCE BLANCS	[AUTO],  (EN EXTÉRIEUR),  (NUAGEUX),  (LAMPE INCANDESCENCE),  (LAMPE FLUORESCENTE),  (RÉGLAGE MANUEL)	P.101
SENSIB. ISO	[AUTO], AUTO-HI, ISO 80, ISO 100, ISO 200, ISO 400, ISO 800, ISO 1600	P.104
CORR. DU BOUGÉ	NON, [OUI]	P.106
INITIALISER**	_____	P.108

* Ce réglage ne peut pas être sélectionné lorsque le sélecteur de mode est réglé sur M.

** Ce réglage peut être sélectionné uniquement lorsque le sélecteur de mode est réglé sur .

Lorsque le sélecteur de mode est réglé sur

Réglages	Options [Réglages par défaut]	Consulter
TAILLE VIDÉO	640, [320]	P.80
CADENCE IMAGES	[30 IPS], 15 IPS	P.110
MISE AU POINT	[AF MULTI], AF SPOT, MF, SNAP, ∞	P.83
BALANCE BLANCS	[AUTO],  (EN EXTÉRIEUR),  (NUAGEUX),  (LAMPE INCANDESCENCE),  (LAMPE FLUORESCENTE),  (RÉGLAGE MANUEL)	P.101

1

Différentes fonctions de prise de vue



Remarque

Le menu CONFIG. est accessible depuis le menu des réglages de prise de vue.
( P.134)

Utilisation du menu

Cette section décrit la marche à suivre pour effectuer les réglages. Utilisez les touches ▲▼◀▶ et la touche MENU/OK pour sélectionner et régler une rubrique.

1 Appuyez sur la touche MENU/OK en mode Prise de vue.

- Le menu des réglages de prise de vue apparaît.

Les rubriques de menu s'affichent sur trois écrans.



2 Appuyez sur les touches ▲▼ pour sélectionner les rubriques souhaitées.

- Appuyez sur la touche ▼ en bas de la rubrique pour afficher l'écran suivant.

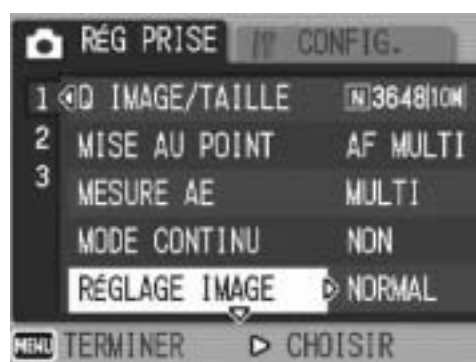

3 Appuyez sur la touche ▶.

- Les réglages de la rubrique de menu s'affichent.

4 Appuyez sur les touches ▲▼ pour sélectionner le réglage souhaité.

5 Appuyez sur la touche MENU/OK, ou appuyez sur la touche ◀ et ensuite sur la touche MENU/OK.

- Le réglage est défini.
- Le menu des réglages de prise de vue disparaît et l'appareil est prêt à fonctionner.



Changement de l'affichage -----

Vous pouvez choisir un écran à l'aide de son numéro :

- Appuyez sur la touche ◀ pour sélectionner un numéro d'écran sur la barre gauche de l'affichage.
- Appuyez sur les touches ▲▼ pour changer les écrans.
- Appuyez sur la touche ▶ pour revenir à la sélection d'une rubrique de menu.



Choix du mode Qualité de l'image/ Taille de l'image (Q IMAGE/TAILLE)

Le format des fichiers photo enregistrés dépend des réglages de la taille et de la qualité de l'image. Pour les vidéos, choisissez le format vidéo. Les combinaisons dans le cadre en gras sont celles qui s'affichent à l'écran.

Photos

Taille d'image	Mode Qualité de l'image	Q IMAGE/ TAILLE	Remarques
3648 × 2736	RAW	RAW (10M)	<ul style="list-style-type: none"> • Pour la création d'images avec peu de détérioration. • Pour le téléchargement sur un ordinateur pour de l'édition d'images avancée.
3648 × 2432		RAW3:2 (9M)	
3648 × 2736	F (Fin) N (Normal)	F3648(10M) N3648(10M)	<ul style="list-style-type: none"> • Pour le téléchargement et l'édition d'images sur votre ordinateur. • Pour la création d'impressions en grand format.
3648 × 2432	F (Fin) N (Normal)	F3:2(9M) N3:2(9M)	
2736 × 2736	F (Fin)	F1:1 (7M)	
3264 × 2448	N (Normal)	N3264(8M)	
2592 × 1944	N (Normal)	N2592 (5M)	<ul style="list-style-type: none"> • Pour la création d'impressions.
2048 × 1536	N (Normal)	N2048 (3M)	
1280 × 960	N (Normal)	N1280(1M)	<ul style="list-style-type: none"> • Pour la prise d'un grand nombre de photos. • Pour la prise d'un grand nombre de photos. • Pour envoyer en fichier attaché à un message électronique. • Pour la publication sur un site Internet.
640 × 480	N (Normal)	N640 (VGA)	

- Lorsque le mode Scène est réglé sur [CORR. BIAIS], vous pouvez sélectionner 1280 × 960 ou 640 × 480.
- Lorsque le mode Scène est réglé sur [TEXTE], vous pouvez sélectionner 3648 × 2736 ou 2048 × 1536.
- Lorsque la taille d'image est définie sur [RAW3:2], [F3:2] ou [N3:2], une bordure noire est ajoutée en haut et en bas de l'image sur l'écran LCD, en fonction de la plage de la prise de vue.
- Lorsque la taille d'image est définie sur [F1:1], une bordure noire est ajoutée à gauche et à droite de l'image sur l'écran LCD conformément au cadre de prise de vue.

Vidéos

Taille d'image	Taille vidéo
640 × 480	640
320 × 240	320

- Vous pouvez choisir le nombre d'images pour les vidéos. (👉 P.110)

**Remarque**-----

- Le nombre de photos qui peuvent être enregistrées dans la mémoire interne ou sur la carte mémoire SD dépend du réglage [Q IMAGE/TAILLE]. (👉 P.197)
- Il existe trois modes de qualité d'image : le mode Normal (N), le mode Fin (F) et le mode RAW.

Mode Normal : le taux de compression est élevé, ce qui permet d'obtenir des fichiers moins lourds. Il s'agit du mode normalement utilisé pour la prise de vue.

Mode Fin : le taux de compression étant faible, les fichiers sont plus lourds, mais la qualité de l'image est supérieure à celle obtenue en mode Normal.

Mode RAW : les données d'image brutes sont enregistrées dans un fichier au format RAW (fichier .DNG). Un fichier JPEG est aussi enregistré en même temps. Cela vous permet d'utiliser un logiciel de retouche photo pour modifier l'image, tout en conservant la haute qualité du moment où la photo a été prise.

**Prise de vue en mode RAW**-----

Normalement, une photo est traitée et compressée par l'appareil photo, puis enregistrée dans un petit fichier JPEG. Pour diminuer la taille du fichier JPEG, les données d'image sont compressées et la qualité d'image est diminuée.

Lors de la prise de vue en mode RAW, les photos ne sont pas traitées par l'appareil. Les données brutes chargées à partir du capteur de l'appareil sont stockées dans un fichier DNG, créé lors de la prise de vue en mode RAW. Un fichier DNG est un format d'image brute conçu par Adobe Systems. Vous pouvez utiliser un logiciel de retouche photo, compatible avec le format de fichier DNG, pour modifier les données d'image presque originales sur un ordinateur. Vous pouvez utiliser le logiciel fourni Irodio Photo & Video Studio pour modifier des fichiers DNG sous Windows. Cependant, vous ne pouvez pas utiliser Irodio Photo & Video Studio pour modifier des fichiers DNG sous Macintosh. Utilisez un logiciel disponible dans le commerce qui peut modifier des fichiers DNG.

Lors de la prise de vue en mode RAW, notez les points suivants :

- Vous ne pouvez pas utiliser MODE CONTINU, CADRAGE AUTO, ZOOM NUM. ou IMAGE AVEC SON en mode RAW.
- Aucune donnée n'est ajoutée au fichier DNG, même si [HORODATAGE] est activé. La date est ajoutée au fichier JPEG enregistré en même temps que le fichier DNG.
- Les réglages [RÉGLAGE IMAGE] du menu de prise de vue s'appliquent uniquement au fichier JPEG enregistré en même temps.
- Vous pouvez utiliser [RÉG. JPEG/RAW] dans le menu CONFIG. pour modifier la qualité d'image et la taille d'image du fichier JPEG enregistré en même temps. (👉 P.152)

- 1** Quand l'appareil est prêt à fonctionner, appuyez sur la touche MENU/OK.
 - Le menu des réglages de prise de vue apparaît.
- 2** Appuyez sur la touche ▼ pour sélectionner [Q IMAGE/TAILLE], puis appuyez sur la touche ►.
- 3** Appuyez sur les touches ▲▼ pour sélectionner le réglage souhaité.

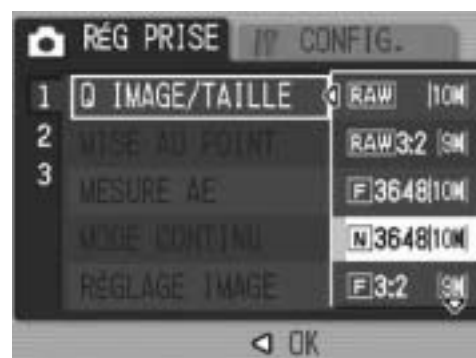

Photos





Vidéos

- 4** Appuyez sur la touche MENU/OK, ou appuyez sur la touche ◀ et ensuite sur la touche MENU/OK.
 - Le réglage s'affiche à l'écran.

Changement du Mode de mise au point (MISE AU POINT)

Si le sujet est photographié dans le mode de mise au point par défaut, l'appareil procède automatiquement à la mise au point automatique (AF). Choisissez l'un des cinq modes de mise au point.

Modes de mise au point

Symbole	Mode	Description
Néant	AF MULTI	Mesure automatiquement les distances sur un maximum de cinq zones AF parmi 17 zones AF et effectue la mise au point sur la zone AF la plus proche. Cette méthode empêche que le centre de l'écran LCD soit hors de la mise au point et vous permet de prendre des photos avec un nombre minimum de photos non mises au point.
Néant	AF SPOT	Sélectionne une seule zone AF au centre de la photo pour permettre à l'appareil d'effectuer automatiquement la mise au point sur cette zone.
	MF (mise au point manuelle)	Permet de procéder manuellement à la mise au point.
	SNAP	Permet de fixer la distance de prise de vue à une courte distance (environ 2,5 m).
	∞ (Infini)	Permet de fixer la distance de prise de vue à l'infini. L'infini est utile pour la prise de vue de scènes à distance.

1 Quand l'appareil est prêt à fonctionner, appuyez sur la touche MENU/OK.

- Le menu des réglages de prise de vue apparaît.

2 Appuyez sur la touche ▼ pour sélectionner [MISE AU POINT] et appuyez sur la touche ►.

3 Appuyez sur les touches ▲▼ pour sélectionner le réglage souhaité.

4 Appuyez sur la touche MENU/OK, ou appuyez sur la touche ◀ et ensuite sur la touche MENU/OK.



Remarque

Assigner [AF/MF] à la touche Fn (Fonction) (☞ P.150) vous permet de basculer entre la mise au point automatique et la mise au point manuelle en appuyant sur la touche Fn. (☞ P.67)

Prise de vue avec mise au point manuelle (MF)

Si l'appareil ne réussit pas à effectuer la mise au point automatiquement, vous pouvez effectuer manuellement la mise au point (MF : Mise au point manuelle).

La mise au point manuelle permet de prendre des photos à une distance fixe.

1

Différentes fonctions de prise de vue



Remarque

- En mode Scène, la mise au point manuelle n'est possible qu'après avoir sélectionné [MACRO ZOOM] ou [CORR. BIAIS].
- Vous pouvez aussi utiliser la mise au point manuelle pour effectuer une mise au point sur des objets dans la plage de macrophotographie.
- Assigner [AF/MF] à la touche Fn (Fonction) (☞ P.150) vous permet de basculer entre la mise au point automatique et la mise au point manuelle en appuyant sur la touche Fn (Fonction). (☞ P.67)

1 Quand l'appareil est prêt à fonctionner, appuyez sur la touche MENU/OK.

- Le menu des réglages de prise de vue apparaît.

2 Appuyez sur la touche ▼ pour sélectionner [MISE AU POINT] et appuyez sur la touche ►.

3 Appuyez sur les touches ▲▼ pour sélectionner [MF].



4 Appuyez sur la touche MENU/OK.

- [MF] et la barre de mise au point s'affichent à l'écran.
- Les nombres indiqués sur la barre de mise au point sont donnés uniquement à titre indicatif.



5 Appuyez sur la touche ◀ autant de fois que nécessaire.

- L'appui sur la touche ◀ permet d'agrandir l'affichage pour faciliter la mise au point.

6 Appuyez sur les touches ▲▼ et réglez la mise au point.



- L'appui sur la touche ▲ effectue la mise au point sur les objets éloignés. L'appui sur la touche ▼ effectue la mise au point sur les objets proches.

7 Appuyez sur le déclencheur pour effectuer la prise de vue.

Modification de la mesure de la lumière (MESURE AE)

Vous pouvez modifier la méthode de mesure (la portée à utiliser pour la mesure) utilisée pour déterminer la valeur d'exposition. Il existe trois modes de mesure de la lumière :

Modes de mesure de la lumière

Symbole	Mode	Description
Neant	MULTI	Le champ entier de la prise de vue est divisé en 256 parties et chacune d'elle est mesurée pour déterminer la valeur d'exposition générale.
	CENTRE	Le champ entier est mesuré, avec l'accent mis sur le centre, pour déterminer la valeur d'exposition. Utilisez ce réglage lorsque la luminosité au centre diffère de la luminosité sur les pourtours.
	SPOT	Seul le centre du champ est mesuré pour déterminer la valeur d'exposition. Utilisez ce réglage lorsque vous souhaitez utiliser la luminosité du centre. Cette fonction est utile en cas de différence marquée de contraste ou en cas de contre-jour.

1 Tournez le sélecteur de mode en position /P/A/M/SCENE.

2 Appuyez sur la touche MENU/OK.

- Le menu des réglages de prise de vue apparaît.

3 Appuyez sur la touche ▼ pour sélectionner [MESURE AE], puis appuyez sur la touche ►.

4 Appuyez sur les touches ▲▼ pour sélectionner le réglage souhaité.



5 Appuyez sur la touche MENU/OK, ou appuyez sur la touche ◀ et ensuite sur la touche MENU/OK.

- Le symbole s'affiche à l'écran.



Prise de vues multiples (CONT./CONT.S/CONT.M)

Avec la fonction Prise de vues multiples, vous pouvez prendre des photos en continu.

La prise de vues multiples propose les trois modes suivants :

CONT.

Les photos sont prises tant que le déclencheur reste enfoncé.

Les photos sont enregistrées une à la fois, comme pour des prises de vue normales.

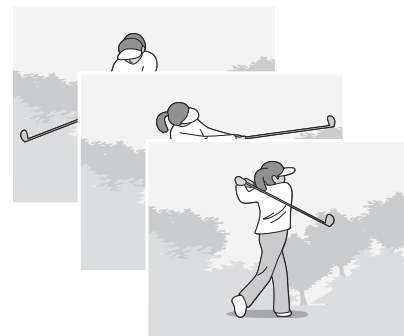

CONT.S (flux)

Avec un seul appui à fond du déclencheur, vous pouvez prendre 16 photos consécutives à des intervalles de 1/7,5 secondes, dans un délai d'environ 2 secondes.

Les 16 photos sont regroupées en lot et enregistrées dans un seul et même fichier photo (3648 × 2736 pixels).

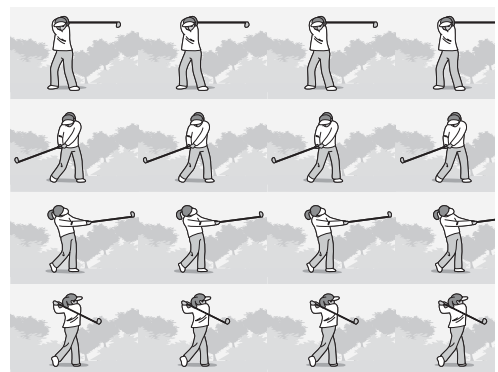

CONT.M (mémoire inverse)

L'appareil mémorise les plans tant que vous maintenez le déclencheur enfoncé et lorsque vous le relâchez, les 2 secondes précédentes d'images sont enregistrées.

Les 16 photos sont regroupées en lot et enregistrées dans un seul et même fichier photo (3648 × 2736 pixels).

(2) L'appareil enregistre les vues prises pendant les 2 secondes (environ) qui précèdent

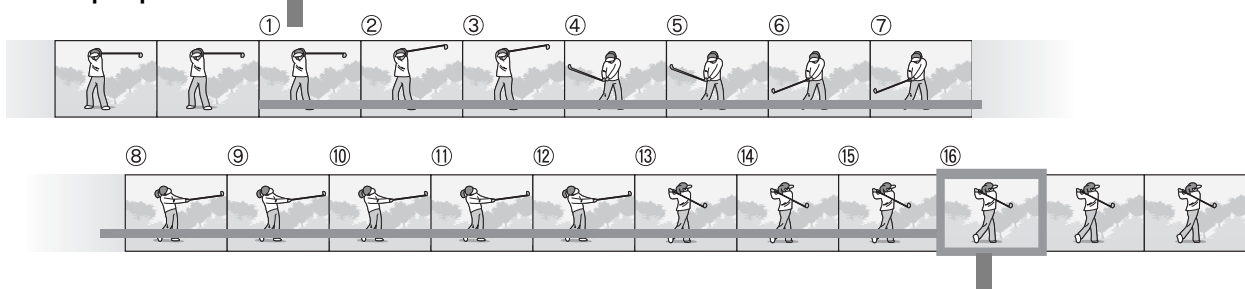

(1) Si vous relâchez le déclencheur à ce moment-là...

**Précautions**

- Cette fonction n'est pas disponible si [Q IMAGE/TAILLE] est définie sur le mode RAW.
- Pendant les prises de vue multiples, le zoom numérique est activé même si [IMG. ZOOM NUM.] est réglé sur [C.T. AUTO] dans le menu CONFIG.

**Remarque**

- Si vous utilisez le viseur LCD (VF-1), la photo prise n'apparaît pas en mode CONT./CONT.S/CONT.M.
- Si vous utilisez l'écran LCD, la photo prise n'apparaît que lors de la prise de vue en mode CONT. La photo prise n'apparaît pas en mode CONT.S et CONT.M.
- Lors des prises de vue avec CONT.S ou CONT.M, la sensibilité ISO est fixée sur [AUTO], même si elle est définie sur [ISO 80] ou [ISO 100].
- Le nombre maximal de vues qui peuvent être prises en mode Prise de vues multiples dépend du réglage de taille d'image.
- Le nombre de photos qu'il est possible d'effectuer en mode Prise de vues multiples avec la mémoire interne est indiqué dans le tableau suivant.

Taille d'image	Nombre de photos en mode Prise de vues multiples
3648 × 2736, 3648 × 2432, 2736 × 2736, 3264 × 2448, 2592 × 1944, 2048 × 1536	4
1280 × 960, 640 × 480	10

1 Tournez le sélecteur de mode en position /P/A/M/SCENE.

2 Appuyez sur la touche MENU/OK.

- Le menu des réglages de prise de vue apparaît.

3 Appuyez sur la touche ▼ pour sélectionner [MODE CONTINU] et appuyez sur la touche ►.

4 Appuyez sur les touches ▲▼ et sélectionnez [CONT.], [CONT.S] ou [CONT.M].

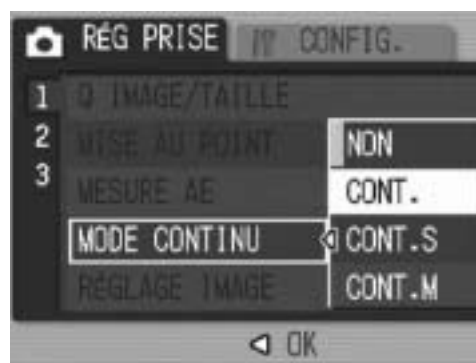

5 Appuyez sur la touche MENU/OK, ou appuyez sur la touche ◀ et ensuite sur la touche MENU/OK.

- Le symbole s'affiche à l'écran.







CONT.

6 Composez votre photo, puis appuyez sur le déclencheur et maintenez-le enfoncé.

- Les photos sont prises tant que le déclencheur reste enfoncé.

7 Relâchez le déclencheur pour arrêter de prendre des photos.

- Pour lire des photos consécutives prises en mode Prise de vues multiples, basculez l'appareil en mode Lecture ( P.52) et sélectionnez les photos à lire avec les touches  .



CONT.S (Prise de vues multiples S)

6 Composez votre photo et appuyez sur le déclencheur.

- 16 photos sont prises automatiquement.



CONT.M (Prise de vues multiples M)

6 Composez votre photo, puis appuyez sur le déclencheur et maintenez-le enfoncé.



- L'appareil mémorise la scène tant que vous maintenez le déclencheur enfoncé.

7 Relâchez le déclencheur.

- L'appareil interrompt la mémorisation et les 16 photos qui viennent d'être prises (dans les 2 secondes précédentes) sont enregistrées dans un seul fichier.



Remarque -----

- Lorsque vous voulez revenir en prise de vue simple, suivez les étapes 1 à 3, sélectionnez [NON] à l'étape 4, puis appuyez sur la touche MENU/OK.
- En mode CONT.M, si vous relâchez le déclencheur dans les 2 secondes qui suivent le moment où vous l'avez enfoncé, les prises de vues réalisées entre le moment où vous avez enfoncé le déclencheur et le moment où vous l'avez relâché seront enregistrées, et le nombre de prises de vues consécutives sera inférieur à 16.
- Le flash est désactivé.
- La fonction de correction du bougé de l'appareil ne peut pas être utilisée lors de la prise de vues multiples. Si la prise de vues multiples est définie alors que la fonction de correction du bougé de l'appareil est activée,  change pour . ( P.106)

Visualisation d'une photo CONT.S ou CONT.M en mode Vue agrandie

Lorsqu'une photo (16 images dans un fichier photo) prise avec CONT.S ou CONT.M est affichée, vous pouvez agrandir l'une des 16 images. Vous pouvez aussi basculer entre les images pendant la visualisation de la photo en mode vue agrandie.

Pour afficher l'image d'une photo CONT.S ou CONT.M en mode Vue agrandie, veuillez procéder de la manière suivante.



1 Appuyez sur la touche (Lecture).

- La dernière photo prise s'affiche en premier.

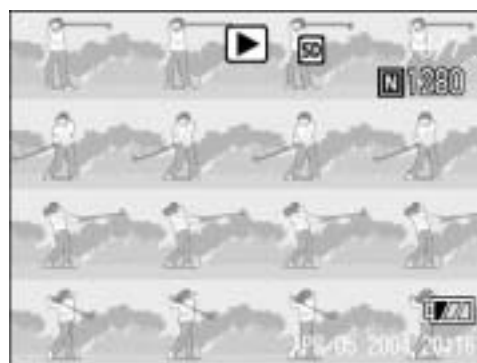
2 Appuyez sur les touches pour sélectionner une photo CONT.S ou CONT.M.



3 Appuyez sur la touche (Vue agrandie).

- La première image des photos consécutives s'affiche en mode vue agrandie. La barre de position des images s'affiche en bas de l'écran.
- Appuyez sur les touches   pour passer d'une image à l'autre. Pour revenir à l'affichage des 16 images, appuyez sur la touche MENU/OK.

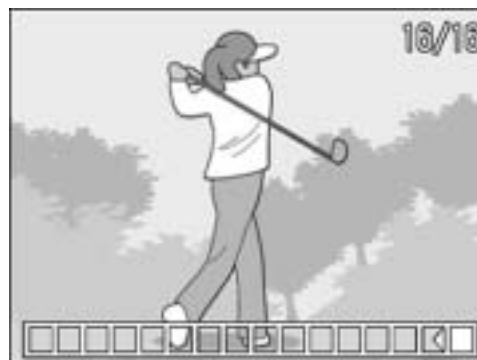

Remarque -----

Appuyez sur la touche DISP. pour basculer entre l'affichage de la barre en bas de l'écran, l'affichage du guide de cadrage et l'affichage caché. ( P.59)

Réglage de la qualité d'image (RÉGLAGE IMAGE)

Vous pouvez modifier la qualité d'image d'une photo, y compris le contraste, la netteté et l'intensité de la couleur.
Vous pouvez choisir parmi les réglages de qualité d'image suivants.

Modes Qualité d'image

Type	Description
RUGUEUX	Le contraste, la netteté et l'intensité de la couleur sont augmentés afin de créer une image plus dense, plus dure.
NORMAL	Qualité d'image normale
DOUX	Le contraste, la netteté et la profondeur de couleur sont diminués afin de créer une image plus douce.
N ET B	Crée une image en noir et blanc.
SÉPIA	Crée une image à la tonalité sépia.
REG 1	Vous pouvez personnaliser le contraste, la netteté et l'intensité de la couleur sur cinq niveaux, à votre convenance.
REG 2	

- 1** Tournez le sélecteur de mode en position /P/A/M/SCENE.
- 2** Appuyez sur la touche MENU/OK.
 - Le menu des réglages de prise de vue apparaît.
- 3** Appuyez sur la touche ▼ pour sélectionner [RÉGLAGE IMAGE], puis appuyez sur la touche ►.
- 4** Appuyez sur les touches ▲▼ pour sélectionner la qualité d'image souhaitée.
 - Pour [REG 1] ou [REG 2], définissez le contraste, la netteté et l'intensité de la couleur. (P.92)
Si [REG 1] ou [REG 2] est déjà programmé, vous pouvez définir la qualité d'image en sélectionnant [REG 1] ou [REG 2].
- 5** Appuyez sur la touche MENU/OK, ou appuyez sur la touche ◀ et ensuite sur la touche MENU/OK.
 - Si vous sélectionnez un réglage autre que [NORMAL], le symbole s'affiche à l'écran.



Personnalisation de la qualité d'image (REG 1, REG 2)

1 Tournez le sélecteur de mode en position /P/A/M/SCENE.

2 Appuyez sur la touche MENU/OK.

- Le menu des réglages de prise de vue apparaît.

3 Appuyez sur la touche ▼ pour sélectionner [RÉGLAGE IMAGE], puis appuyez sur la touche ►.

4 Appuyez sur les touches ▲▼ pour sélectionner [REG 1] ou [REG 2].

5 Appuyez sur la touche ►.

- L'écran [CONFIG. IMG] s'affiche.

6 Appuyez sur les touches ▲▼ pour sélectionner [CONTRASTE], [NETTETÉ] et [INTENSITÉ], et appuyez ensuite sur les touches ◀▶ pour affiner les réglages.

7 Appuyez sur la touche MENU/OK.

- Les réglages pour [REG 1] ou [REG 2] sont enregistrés, puis l'écran revient au menu des réglages de prise de vue.

8 Appuyez sur la touche MENU/OK, ou appuyez sur la touche ◀ et ensuite sur la touche MENU/OK.

- Le symbole s'affiche à l'écran.



Prises de vues consécutives avec différentes expositions (CADRAGE AUTO)

La fonction Cadrage auto prend automatiquement trois prises de vue consécutives avec trois niveaux d'exposition différents, fondés sur le niveau d'exposition défini. Sélectionnez parmi [-0.3EV, ±0, +0.3EV] ou [-0.5EV, ±0, +0.5EV] pour la différence entre les niveaux d'exposition.



Remarque

- Cette fonction n'est pas disponible pour les prises de vue avec son.
- Cette fonction n'est pas disponible si [Q IMAGE/TAILLE] est définie sur le mode RAW.

1

Tournez le sélecteur de mode en position **P/A/M/SCENE**.

2

Appuyez sur la touche **MENU/OK**.

- Le menu des réglages de prise de vue apparaît.

3

Appuyez sur la touche **▼** pour sélectionner [**CADRAGE AUTO**] puis appuyez sur la touche **▶**.

4

Appuyez sur les touches **▲▼** pour sélectionner [**ON ±0.3**] or [**ON ±0.5**].

5

Appuyez sur la touche **MENU/OK**, ou appuyez sur la touche **◀** et ensuite sur la touche **MENU/OK**.

- [AB] s'affiche à l'écran.

6

Appuyez à fond sur le déclencheur pour effectuer la prise de vue.

- La capture d'écran à droite montre les images prises avec le réglage [OUI ±0.5]. Trois prises de vue consécutives sont prises à -0,5 EV, ±0 et +0,5 EV, fondés sur le réglage de compensation d'exposition défini. Après la prise de vue, trois photos sont affichées sur l'écran LCD. Elles ont été prises, de gauche à droite, avec des expositions de -0,5 EV (plus sombre), normale et +0,5 EV (plus clair).

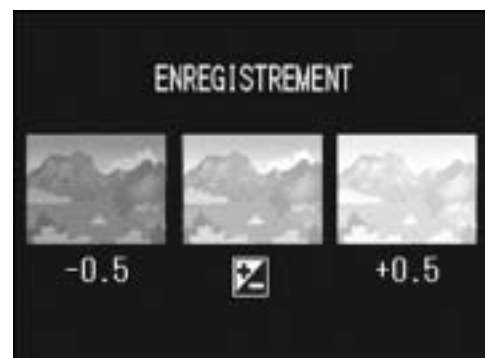
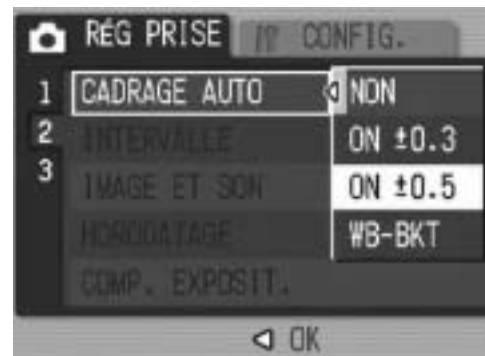

Remarque

La compensation d'exposition peut être modifiée à l'aide du menu des réglages de prise de vue. (P.100)

Prises de vue consécutives avec différentes balances des blancs (WB-BKT)

La fonction Cadrage auto balance des blancs enregistre automatiquement trois photos - une image rougeâtre, une image bleuâtre et une image avec la balance des blancs actuelle. Cette fonction est utile si vous ne pouvez pas déterminer la balance des blancs appropriée.

1

Différentes fonctions de prise de vue

1 Tournez le sélecteur de mode en position /P/A/M/SCENE.

2 Appuyez sur la touche MENU/OK.

- Le menu des réglages de prise de vue apparaît.

3 Appuyez sur la touche ▼ pour sélectionner [CADRAGE AUTO] puis appuyez sur la touche ►.

4 Appuyez sur les touches ▲▼ pour sélectionner [WB-BKT].

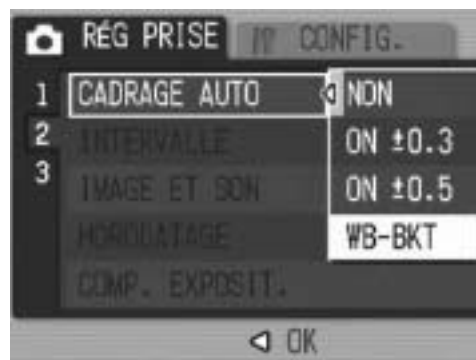

5 Appuyez sur la touche MENU/OK, ou appuyez sur la touche ◀ et ensuite sur la touche MENU/OK.

- Le symbole s'affiche à l'écran.

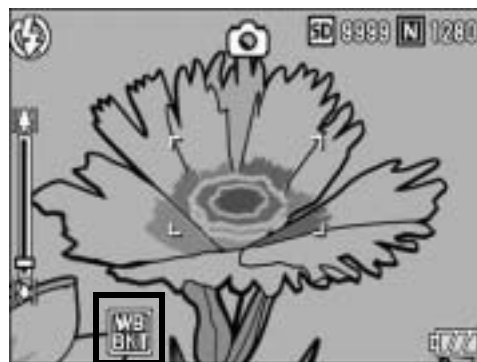

6 Appuyez à fond sur le déclencheur pour effectuer la prise de vue.

- Trois images (une image rougeâtre, une image enregistrée avec la balance des blancs actuelle et une image bleuâtre) sont enregistrées automatiquement.

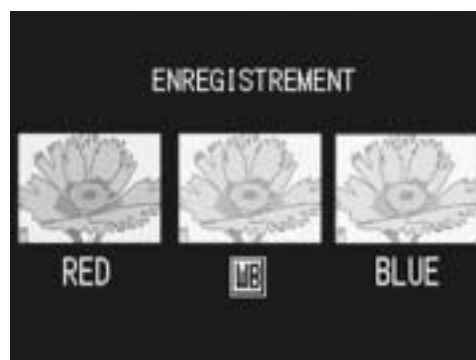



Remarque

- Cette fonction n'est pas disponible si [Q IMAGE/TAILLE] est définie sur le mode RAW.
- Cette fonction n'est pas disponible pour les prises de vue multiples (👉 P.87) et cadrage auto. (👉 P.93)
- Le flash ne peut pas être utilisé.
- Si [RÉGLAGE IMAGE] est défini sur [N ET B], la fonction Cadrage auto balance des blancs peut être définie mais sera désactivée.
- La balance des blancs peut être modifiée à l'aide du menu des réglages de prise de vue. (👉 P.101)

Prise de vues automatique à intervalles donnés (INTERVALLE)

Vous pouvez régler l'appareil photo pour qu'il prenne automatiquement une photo à des intervalles définis. Vous pouvez régler la durée de l'intervalle entre 5 secondes et 3 heures, par tranche de 5 secondes.

1 Tournez le sélecteur de mode en position /P/A/M/SCENE.

2 Appuyez sur la touche MENU/OK.

- Le menu des réglages de prise de vue apparaît.

3 Appuyez sur la touche ▼ pour sélectionner [INTERVALLE] et appuyez sur la touche ►.

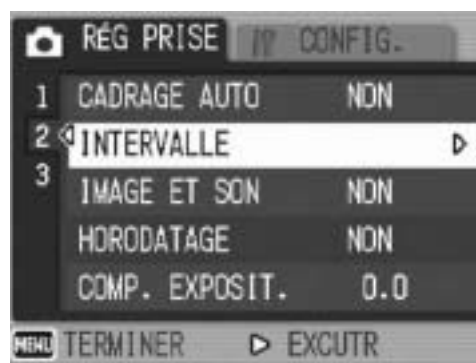

4 Appuyez sur les touches ▲▼ pour procéder au réglage des heures.

5 Appuyez sur la touche ► pour passer au réglage des minutes, puis appuyez sur les touches ▲▼ pour régler les minutes.

- Vous pouvez tenir enfoncées les touches ▲▼ pour augmenter ou diminuer rapidement le réglage.

6 Appuyez sur la touche ► pour passer au réglage des secondes, puis appuyez sur les touches ▲▼ pour régler les secondes.



7 Appuyez sur la touche MENU/OK.

- [INTERVALLE] s'affiche à l'écran.

8 Appuyez sur le déclencheur pour effectuer la prise de vue.

- Une photo est prise à chaque intervalle défini.



9 Pour arrêter les prises de vue, appuyez sur la touche MENU/OK.

Précautions-----

- Le réglage des prises de vue à intervalles donnés est désactivé dès que l'appareil est mis hors tension.
- Le délai avant la prochaine prise de vue du menu de prise de vue peut être plus long que la durée réglée pour la prise de vue à intervalles. Dans ce cas, l'intervalle de prise de vue devient plus long que la durée réglée.

Remarque -----

- En fonction du niveau de charge restant de la batterie, celle-ci pourrait s'épuiser pendant la prise de vue à intervalles. L'usage de l'adaptateur secteur (vendu séparément) est recommandé.
- Si vous appuyez sur le déclencheur pendant la prise de vues à intervalles, l'appareil prend la photo normalement. Cependant, le réglage de la prise de vues à intervalles n'en sera pas affecté. Après la prise de vue, une fois que la durée définie dans la prise de vues à intervalles est écoulée, la photo suivante est prise.
- Lorsque la prise de vue à intervalles est activée, la prise de vues multiples est automatiquement réglée sur [NON] même si elle a été réglée sur [CONT.] ou [CONT.M].

Prise de photo avec du son (IMAGE ET SON)

Vous pouvez prendre une photo avec un mémo vocal de huit secondes maximum.

1 Tournez le sélecteur de mode en position /P/A/M/SCENE.

2 Appuyez sur la touche MENU/OK.

- Le menu des réglages de prise de vue apparaît.

3 Appuyez sur la touche ▼ pour sélectionner [IMAGE ET SON] et appuyez sur la touche ►.

4 Appuyez sur les touches ▲▼ pour sélectionner [OUI].



5 Appuyez sur la touche MENU/OK, ou appuyez sur la touche ◀ et ensuite sur la touche MENU/OK.

- Le symbole s'affiche à l'écran.

6 Appuyez sur le déclencheur pour effectuer la prise de vue.

- L'enregistrement débute après avoir effectué la prise de vue.



7 Appuyez sur le déclencheur pour terminer l'enregistrement.

- Même si vous n'appuyez pas sur le déclencheur, l'enregistrement s'arrête automatiquement au bout de 8 secondes.



Remarque

- Cette fonction n'est pas disponible si [Q IMAGE/TAILLE] est définie sur le mode RAW.
- Pour lire une photo avec son, affichez la photo de la même manière que les photos sans son (P.52) et appuyez sur la manette ADJ. pour écouter le son.
- Appuyez sur les touches ▲▼ pendant la lecture des enregistrements sonores pour afficher la barre de réglage de volume. Vous pouvez régler le volume avec les touches ▲▼.

Insertion de la date sur une photo (HORODATAGE)

Vous pouvez insérer la date (AA/MM/JJ) ou la date et l'heure (AA/MM/JJ hh:mm) dans l'angle inférieur droit d'une photo.

1 Tournez le sélecteur de mode en position /P/A/M/SCENE.

2 Appuyez sur la touche MENU/OK.

- Le menu des réglages de prise de vue apparaît.

3 Appuyez sur la touche ▼ pour sélectionner [HORODATAGE] et appuyez sur la touche ►.

4 Appuyez sur les touches ▲▼ pour sélectionner le réglage souhaité.



5 Appuyez sur la touche MENU/OK, ou appuyez sur la touche ◀ et ensuite sur la touche MENU/OK.

- Le symbole s'affiche à l'écran.



Remarque

- En l'absence de réglage de la date et de l'heure, la fonction [HORODATAGE] ne peut pas être utilisée. Effectuez d'abord le réglage de la date et de l'heure. (👉 P.161)
- La fonction [HORODATAGE] ne peut pas être utilisée avec la vidéo.
- Lors de la prise de vue en mode RAW, la date ne peut pas être incrustée dans le fichier DNG. La date est ajoutée au fichier JPEG enregistré en même temps que le fichier DNG.

Modification de la compensation d'exposition (COMP. EXPOSIT.)

1

Différentes fonctions de prise de vue

Le réglage de la compensation d'exposition vous permet de choisir le niveau de luminosité des photos. En principe, si le sujet est centré, la compensation du contre-jour est automatiquement activée et vous pouvez prendre les photos avec une exposition correcte.

Dans les cas suivants, ou pour changer intentionnellement l'exposition, vous pouvez régler la compensation d'exposition. L'exposition peut être réglée dans une plage entre $-2,0$ et $+2,0$. Plus le niveau est élevé (+), plus l'image est claire et plus il est bas (-), plus l'image est sombre.

En cas de contre-jour

Lorsque l'arrière-plan est particulièrement lumineux, le sujet apparaît trop sombre (sous-exposé). Dans ce cas, augmentez le niveau d'exposition (+).

Lorsque votre sujet est à dominante blanche

La totalité de l'image deviendra sombre (sous-exposée). Réglez l'exposition à un niveau plus élevé (+).

Si le sujet est plutôt sombre

La totalité de l'image deviendra claire (sur-exposée). Réglez l'exposition à un niveau plus bas (-). Le même phénomène se produit avec des prises de vue de sujets éclairés par un projecteur.

Pour modifier le réglage, utilisez soit le menu des réglages de prise de vue, soit la manette ADJ. Cette section explique comment modifier facilement le réglage avec la manette ADJ. Vous pouvez également changer la fonction assignée à la manette ADJ. (👉 P.148)
Pour utiliser le menu des réglages de prise de vue, voir "Utilisation du menu". (👉 P.79)

- 1** Tournez le sélecteur de mode en position **📷/P/A/SCENE**.
- 2** Appuyez sur la manette ADJ. puis appuyez sur les touches **◀▶** pour afficher la barre de compensation d'exposition.
- 3** Appuyez sur les touches **▲▼** pour définir le réglage de l'exposition.
 - Vous pouvez aussi appuyer sur le déclencheur pour prendre la photo.
- 4** Appuyez sur la touche **MENU/OK**.
 - Le réglage s'affiche à l'écran.







⚠ Précautions

- Cette fonction n'est pas disponible en mode Exposition manuelle.
- Lorsque vous prenez des photos dans des lieux particulièrement lumineux, il peut être impossible de régler le niveau d'exposition. Dans ce cas, le symbole [!AE] s'affiche à l'écran.

Utilisation de la lumière naturelle et artificielle (BALANCE BLANCS)

Réglez la balance des blancs afin qu'un sujet blanc apparaisse blanc. Par défaut, la balance des blancs est définie sur [AUTO]. En principe, il n'est pas nécessaire de modifier ce réglage, mais si l'appareil rencontre des difficultés à déterminer la bonne balance des blancs lors de la prise de vue d'un objet de couleur unie ou éclairé par plusieurs sources de lumière, vous pouvez modifier ce réglage.

Modes de balance des blancs

Symbole	Mode	Description
AUTO	AUTO	Détermine automatiquement la balance des blancs.
	EN EXTÉRIEUR	Sélectionnez ce paramètre lorsque vous prenez des photos en extérieur (ensoleillé) et que la balance des blancs n'est pas définie correctement.
	NUAGEUX	Sélectionnez ce paramètre lorsque vous prenez des photos par temps nuageux ou à l'ombre et que la balance des blancs n'est pas définie correctement.
	LAMPE INCANDESCENCE	Sélectionnez ce paramètre lorsque vous prenez des photos sous une lumière incandescente et que la balance des blancs n'est pas définie correctement.
	LAMPE FLUORESCENTE	Sélectionnez ce paramètre lorsque vous prenez des photos sous une lumière fluorescente et que la balance des blancs n'est pas définie correctement.
	RÉGLAGE MANUEL	Détermine manuellement la balance des blancs.

Pour modifier le réglage, utilisez soit le menu des réglages de prise de vue, soit la manette ADJ. Cette section explique comment modifier facilement le réglage avec la manette ADJ. Vous pouvez également changer la fonction assignée à la manette ADJ. (👉 P.148)
Pour utiliser le menu des réglages de prise de vue, voir "Utilisation du menu". (👉 P.79)

- 1** Tournez le sélecteur de mode en position /P/A/SCENE.
- 2** Appuyez sur la manette ADJ. puis appuyez sur les touches ◀▶ pour afficher le menu de la balance des blancs.
- 3** Appuyez sur les touches ▲▼ pour sélectionner un réglage autre que [M].
 - Vous pouvez aussi appuyer sur le déclencheur pour prendre la photo.

4 Appuyez sur la touche MENU/OK.

- Le symbole s'affiche à l'écran.



1

Différentes fonctions de prise de vue



Remarque -----

- Il est possible que le réglage de la balance des blancs ne soit pas correct lorsque le sujet est très sombre. Dans ce cas, rajoutez un objet blanc à proximité du sujet.
- Lors des prises de vue au flash, la balance des blancs peut ne pas être définie correctement si [AUTO] n'est pas sélectionné. Dans ce cas, basculez sur [AUTO] pour des prises de vue avec flash.

Réglage manuel de la balance des blancs (RÉGLAGE MANUEL)

- 1 Tournez le sélecteur de mode en position /P/A/
SCENE.
- 2 Appuyez sur la manette ADJ. puis appuyez sur les
touches ◀▶ pour afficher le menu de la balance des
blancs.
- 3 Appuyez sur les touches ▲▼
pour sélectionner [M].
- 4 Visez une feuille de papier ou
quelque chose de blanc dans
les conditions d'éclairage de
votre photo.
- 5 Appuyez sur la touche DISP.
 - La balance des blancs est réglée.
- 6 Appuyez sur la touche MENU/
OK.
 - Le symbole s'affiche à l'écran.
 - L'écran s'affiche avec la balance des
blancs définie à l'étape 5. Si vous
n'obtenez pas le résultat espéré,
répétez les étapes 4 et 5 pour modifier
les réglages autant de fois que
nécessaire.



Remarque

Pour annuler [RÉGLAGE MANUEL], sélectionnez un autre réglage que [M] à l'étape 3.

Réglage de la Sensibilité (SENSIB. ISO)

1

Différentes fonctions de prise de vue

La sensibilité ISO indique dans quelle mesure une pellicule est sensible à la lumière. Une valeur ISO plus grande correspond à une sensibilité plus élevée. Une haute sensibilité convient à la prise de vues dans un lieu sombre ou de sujets se déplaçant rapidement, et supprime les effets de bougé.

Vous pouvez choisir parmi les sensibilités ISO suivantes :

[AUTO], AUTO-HI, ISO 80, ISO 100, ISO 200, ISO 400, ISO 800, ISO 1600

Si la sensibilité ISO est réglée sur [AUTO], l'appareil procède automatiquement au réglage de la sensibilité en fonction des paramètres de distance, de luminosité, de zoom, de macro et de qualité/taille de l'image. Il est conseillé d'utiliser par principe l'appareil en mode [AUTO].



Lorsque la sensibilité ISO est réglée sur [AUTO-HI] (sensibilité haute automatique), la sensibilité est automatiquement définie en fonction des conditions de prise de vue, mais avec une sensibilité plus élevée qu'avec [AUTO]. Lors de la prise de vue d'un sujet sombre, la vitesse d'obturation définie avec [AUTO-HI] est plus rapide qu'avec [AUTO], ce qui peut réduire le bougé de l'appareil ou le flou du sujet. Avec [AUTO-HI], la sensibilité est automatiquement augmentée jusqu'à la sensibilité ISO définie dans le menu CONFIG. (☞ P.143)

Si vous ne souhaitez pas que l'appareil décide lui-même la sensibilité ISO, sélectionnez un réglage ISO autre que [AUTO] ou [AUTO-HI].

Pour modifier le réglage, utilisez soit le menu des réglages de prise de vue, soit la manette ADJ. Cette section explique comment modifier facilement le réglage avec la manette ADJ. Vous pouvez également changer la fonction assignée à la manette ADJ. (☞ P.148)
Pour utiliser le menu des réglages de prise de vue, voir "Utilisation du menu". (☞ P.79)

1 Tournez le sélecteur de mode en position /P/A/
SCENE.

2 Appuyez sur la manette ADJ.
puis appuyez sur les touches
  pour afficher le menu ISO.

3 Appuyez sur les touches  
pour sélectionner le réglage
souhaité.



4 Appuyez sur la touche MENU/OK ou la touche ◀ et appuyez sur la touche MENU/OK.

- Le réglage s'affiche à l'écran.



Remarque

- Quand la sensibilité ISO est réglée sur [AUTO], la sensibilité équivaut à ISO 160 si le flash est utilisé. Quand la taille d'image est 3648 × 2736, la sensibilité équivaut à ISO 100 si le flash n'est pas utilisé.
- Les photos prises avec une sensibilité plus élevée peuvent donner l'impression de grain.
- Lorsque ISO est réglé sur [AUTO], la plage de la sensibilité ISO est indiquée ci-dessous.

Flash désactivé

Pixels	Sensibilité par défaut	Sensibilité minimum	Sensibilité maximum
640	100	80	283
1280	100	80	238
2048	100	80	176
2592	100	80	154
3264	100	80	154
3648	100	80	154

Flash activé

Zoom	Sensibilité par défaut	Sensibilité minimum	Sensibilité maximum
Grand angle	100	100	400
Téléobjectif	308	100	400

Utilisation de la fonction de correction du bougé de l'appareil pour éviter le flou provoqué par un bougé de l'appareil (CORR. DU BOUGÉ)

Vous pouvez éviter un bougé de l'appareil en activant la fonction de correction du bougé.

A l'achat de l'appareil, la fonction de correction du bougé de l'appareil est activée.

- 1** Tournez le sélecteur de mode en position /P/A/M/SCENE.
- 2** Appuyez sur la touche MENU/OK.
 - Le menu des réglages de prise de vue apparaît.
- 3** Appuyez sur la touche ▼ pour sélectionner [CORR. DU BOUGÉ] et appuyez sur la touche ►.
- 4** Appuyez sur les touches ▲▼ pour sélectionner [OUI].







- 5** Appuyez sur la touche MENU/OK, ou appuyez sur la touche ◀ et ensuite sur la touche MENU/OK.

• Le symbole s'affiche à l'écran.







Précautions

- En mode Prise de vues multiples ou en mode Exposition manuelle, lorsque la vitesse d'obturation est définie sur 1 seconde ou plus, la fonction de correction du bougé de l'appareil ne peut pas être utilisée. Lorsque la fonction de correction du bougé est activée en mode Prise de vues multiples ou si la vitesse d'obturation est définie sur 1 seconde ou plus en mode Exposition manuelle,  est remplacé par .
- La fonction de correction du bougé ne fonctionne pas en mode Vidéo.  disparaît de l'écran LCD lorsque vous tournez le sélecteur de mode sur  (mode Vidéo) quand la fonction de correction du bougé est activée.
- La fonction de correction du bougé ne peut pas corriger le flou résultant d'un mouvement du sujet photographié (provoqué par le vent, etc.).
- Les effets de la fonction de correction du bougé de l'appareil varient selon le contexte d'utilisation.



Remarque

Le symbole  s'affiche lorsqu'un bougé de l'appareil risque de se produire.
( P.37)

Retour aux réglages par défaut du menu des réglages de prise de vue (INITIALISER)

Pour ramener les paramètres du menu des réglages de prise de vue aux valeurs par défaut, procédez de la manière suivante.

1

1 Tournez le sélecteur de mode en position .

2 Appuyez sur la touche MENU/OK.

- Le menu des réglages de prise de vue apparaît.

3 Appuyez sur les touches ▲▼ pour sélectionner [INITIALISER] et appuyez sur la touche ►.

- Un message de confirmation s'affiche.

4 Assurez-vous que [OUI] est sélectionné, puis appuyez sur la touche MENU/OK.

- L'affichage indique que l'appareil restaure les valeurs par défaut. Une fois terminé, l'affichage revient à l'écran du mode de prise de vue.

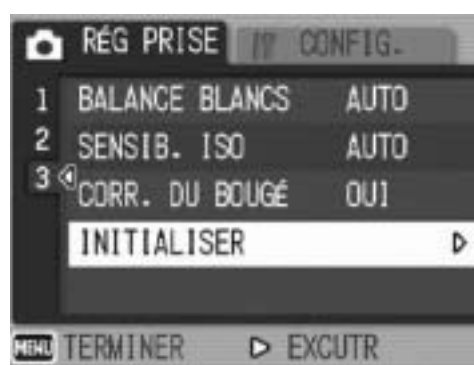

Remarque -----

Pour en savoir plus sur la liste des fonctions dont les réglages sont enregistrés lors de la mise hors tension de l'appareil, voir "Annexes". (👉 P.203)

2 Réalisation/lecture de vidéos

Prise de vidéos

Vous pouvez filmer des vidéos sonorisées.

Vous pouvez régler la taille de l'image sur 640 × 480 ou 320 × 240 pixels.

Le nombre d'images par seconde (cadence de prises de vue) est réglable sur 30 ou 15.

Chaque vidéo que vous enregistrez est sauvegardée comme fichier AVI.

- 1** Tournez le sélecteur de mode en position  (mode Vidéo).

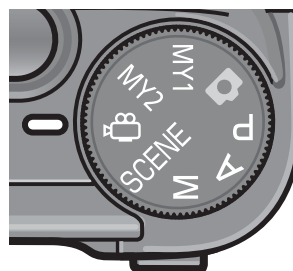



- 2** Appuyez sur le déclencheur.

- L'enregistrement débute.
L'enregistrement continue jusqu'à ce que vous appuyiez de nouveau sur le déclencheur.

- 3** Appuyez sur le déclencheur pour stopper l'enregistrement de la vidéo.



Précautions

- Lors de la prise de vidéos, les sons peuvent être enregistrés.
- La durée maximale d'enregistrement par prise de vue dépend de la taille de la carte mémoire SD. (☞ P.111) Mais même avec une durée d'enregistrement maximale, la prise de vue risque de s'interrompre avec certaines cartes.
- La fonction de correction du bougé ne fonctionne pas en mode Vidéo.  disparaît de l'écran LCD lorsque vous basculez le sélecteur de mode sur  (mode Vidéo) quand la fonction de correction du bougé est activée.



Remarque

- Le flash ne peut pas être utilisé.
- Lors de la prise de vidéos, seul le zoom numérique peut être utilisé. (👉 P.42)
- Lorsque le déclencheur est enfoncé à l'étape 2, l'appareil effectue la mise au point sur le sujet.
- Le temps d'enregistrement restant risque de ne pas changer de manière uniforme car il est recalculé d'après la capacité de mémoire restante pendant l'enregistrement d'une vidéo.
- Utilisez le menu des réglages de prise de vue pour régler la taille d'image (👉 P.80) et la cadence de prises de vue (👉 P.110) des vidéos.
- Les rubriques du menu des réglages de prise de vue pour le mode Vidéo peuvent différer de celles du mode Photo. (👉 P.78)
- Une carte mémoire à grande vitesse est recommandée pour de longues périodes de prise de vue.

Réglage de la cadence des images (CADENCE IMAGES)

Vous pouvez sélectionner le nombre d'images par seconde (cadence des images) en mode Vidéo.

- 1** Tournez le sélecteur de mode en position (mode Vidéo).
- 2** Appuyez sur la touche MENU/OK.
 - Le menu des réglages de prise de vue apparaît.
- 3** Appuyez sur la touche ▼ pour sélectionner [CADENCE IMAGES], puis appuyez sur la touche ►.
- 4** Appuyez sur les touches ▲▼ pour sélectionner [30 IPS] ou [15 IPS].
- 5** Appuyez sur la touche MENU/OK, ou appuyez sur la touche ◀ et ensuite sur la touche MENU/OK.
 - Le réglage s'affiche à l'écran.



Images vidéo

Les vidéos consistent en plusieurs images qui semblent entrer en mouvement lorsqu'elles sont affichées à grande vitesse.



Remarque

- La durée d'enregistrement vidéo peut varier selon la capacité du support d'enregistrement (mémoire interne ou carte mémoire SD), les conditions de prise de vue, et le type et le fabricant de la carte mémoire SD.
- Le tableau ci-dessous indique la durée approximative d'enregistrement.

	Mémoire interne	64 Mo	128 Mo	256 Mo	512 Mo	1 Go	2 Go	4 Go
640 × 480 (15 IPS)	24 s	57 s	1 min	3 min	7 min	14 min	30 min	59 min
			56 s	51 s	46 s	57 s	24 s	42 s
640 × 480 (30 IPS)	12 s	28 s	58 s	1 min	3 min	7 min	15 min	30 min
				56 s	55 s	31 s	19 s	4 s
320 × 240 (15 IPS)	1 min	2 min	5 min	11 min	24 min	46 min	94 min	184 min
	16 s	58 s	59 s	57 s	5 s	19 s	11 s	57 s
320 × 240 (30 IPS)	39 s	1 min	3 min	6 min	12 min	23 min	48 min	94 min
		31 s	4 s	7 s	19 s	42 s	13 s	40 s

Lecture des vidéos



Pour visualiser les vidéos, procédez de la manière suivante.

1 Appuyez sur la touche (Lecture).

- La dernière photo prise s'affiche en premier.
- La première image de la vidéo s'affiche comme une photo.

2 Sélectionnez la vidéo à visualiser à l'aide des touches











- Appuyez sur la touche  pour afficher le fichier suivant.
- Appuyez sur la touche  pour afficher le fichier précédent.



3 Appuyez sur la manette ADJ.

- La lecture débute.
L'indicateur de la durée de lecture écoulée ou la durée de lecture s'affiche à l'écran.

Avance rapide	Appuyez sur la touche  pendant la lecture.
Retour	Appuyez sur la touche  pendant la lecture.
Pause/lecture	Appuyez sur la manette ADJ.
Ralenti	Appuyez et tenez enfoncée la touche  pendant la pause.
Rembobinage lent	Appuyez et tenez enfoncée la touche  pendant la pause.
Image suivante	Appuyez sur la touche  pendant la pause.
Image précédente	Appuyez sur la touche  pendant la pause.
Réglage du volume	Appuyez sur les touches   pendant la lecture.

3 Autres fonctions de lecture

Menu des réglages de la lecture

Appuyez sur la touche MENU/OK en mode Lecture pour afficher le menu des réglages de la lecture. Le menu des réglages de la lecture vous permet d'effectuer des réglages pour les fonctions suivantes.

Réglages	Options	Consulter
DIAPORAMA	_____	P.114
PROTÉGER	Sélectionner/Annuler 1 FICHER, Sélectionner/Annuler TS FICH., Sélectionner des fichiers multiples	P.115
DPOF	Sélectionner/Annuler 1 FICHER, Sélectionner/Annuler TS FICH., Sélectionner des fichiers multiples	P.118
CHANGER DE TAILLE	1280, 640	P.121
COPIE SUR LA CARTE	_____	P.123
CORRECTION BIAIS	_____	P.124



Remarque

Le menu CONFIG. est accessible depuis le menu des réglages de lecture. (☞ P.134)

Utilisation du menu

Cette section décrit la marche à suivre pour effectuer les réglages.

1 Appuyez sur la touche (Lecture) pour sélectionner le mode Lecture.

2 Appuyez sur la touche MENU/OK.

- Le menu des réglages de la lecture apparaît.

3 Appuyez sur les touches ▲▼ pour sélectionner les rubriques souhaitées.

4 Appuyez sur la touche ►.

- L'écran de la rubrique de menu sélectionnée s'affiche.

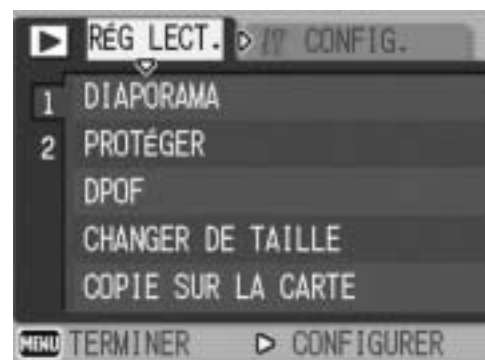

Affichage automatique de vos photos dans l'ordre (DIAPORAMA)

Vous pouvez afficher séquentiellement à l'écran les photos et les vidéos enregistrées. Cette fonction s'appelle un diaporama. Pour visualiser un diaporama, procédez de la manière suivante.

1 Appuyez sur la touche (Lecture).

- La dernière photo prise s'affiche en premier.

2 Appuyez sur la touche MENU/OK.

- Le menu des réglages de la lecture apparaît.

3 Appuyez sur la touche pour sélectionner [DIAPORAMA] et appuyez sur la touche .

- Le diaporama débute et les fichiers sont lus dans l'ordre.
- Pour arrêter le diaporama, il vous suffit d'appuyer sur n'importe quelle touche de l'appareil.

Le diaporama recommence

indéfiniment depuis le début jusqu'à ce que vous l'arrêtiez.

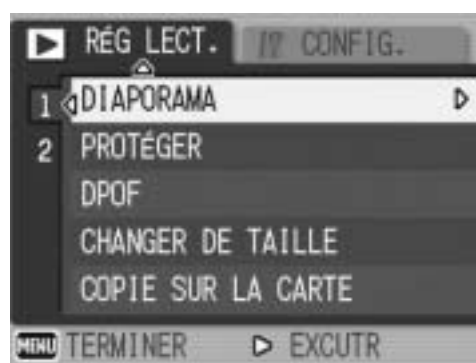

Remarque -----

- Chaque photo s'affiche pendant trois secondes.
- Pour les vidéos, ce n'est pas seulement une image, mais le film entier qui s'affiche.
- Si une photo a un mémo vocal, celui-ci est lu également.

Protection contre l'écriture des fichiers (PROTÉGER)





Vous pouvez protéger les fichiers contre une suppression accidentelle.



Précautions

Les fichiers protégés ne peuvent pas être supprimés normalement. Cependant, ils seront supprimés si vous formatez la mémoire dans laquelle ils sont enregistrés.

Protection contre l'écriture d'un fichier

- 1 Appuyez sur la touche  (Lecture).**
 - La dernière photo prise s'affiche en premier.
- 2 Appuyez sur les touches   pour afficher le fichier à protéger.**
- 3 Appuyez sur la touche MENU/OK.**
 - Le menu des réglages de la lecture apparaît.
- 4 Appuyez sur la touche  pour sélectionner [PROTÉGER] et appuyez sur la touche .**
- 5 Assurez-vous que [1 FICHIER] est sélectionné, puis appuyez sur la touche MENU/OK.**

- Le fichier sélectionné est protégé et le symbole s'affiche sur l'écran.

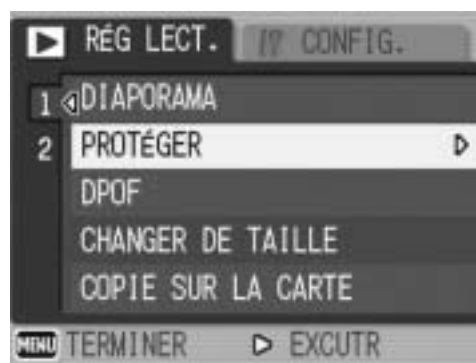

Remarque

Pour déprotéger un fichier, affichez le fichier concerné et effectuez les étapes 3 à 5.

Protection contre l'écriture de tous les fichiers

Pour protéger contre l'écriture tous vos fichiers, procédez de la manière suivante.

1 Appuyez sur la touche  (Lecture).

2 Appuyez sur la touche MENU/OK.

- Le menu des réglages de la lecture apparaît.

3 Appuyez sur la touche  pour sélectionner [PROTÉGER] et appuyez sur la touche .

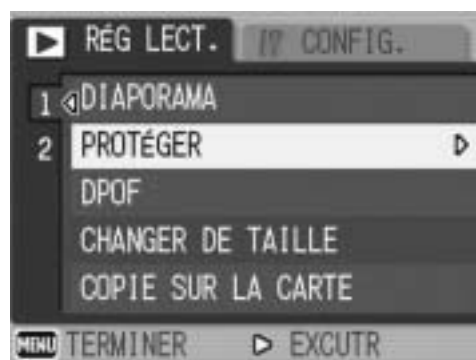

4 Appuyez sur les touches   pour sélectionner [TS FICH.].

5 Assurez-vous que [CHOISIR] est sélectionné, puis appuyez sur la touche MENU/OK.

- Tous les fichiers sont protégés et le symbole s'affiche sur l'écran.



Remarque

Pour annuler la protection de tous les fichiers protégés, sélectionnez [ANNULER] à l'étape 5.

Protection de plusieurs fichiers à la fois

Pour protéger plusieurs fichiers sélectionnés à la fois, procédez de la manière suivante :

1 Appuyez sur la touche (Lecture).

2 Appuyez deux fois sur la touche (Affichage mosaïque).

- L'écran est divisé en 12 cadres et affiche 12 vignettes (Grille de cadrage).

3 Appuyez sur les touches pour sélectionner le premier fichier à protéger.

4 Appuyez sur la touche MENU/OK.

- Le menu des réglages de la lecture apparaît.

5 Appuyez sur la touche pour sélectionner [PROTÉGER] et appuyez sur la touche .

- Le symbole de protection en écriture s'affiche dans l'angle supérieur gauche du fichier.

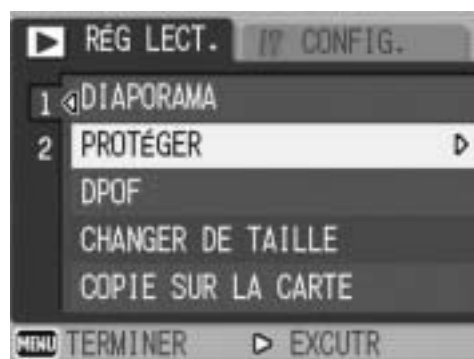

6 Appuyez sur les touches pour sélectionner le fichier suivant à protéger, puis appuyez sur la touche MENU/OK.

7 Recommencez l'étape 6 afin de sélectionner tous les fichiers à protéger.

- Si vous sélectionnez accidentellement un fichier, appuyez de nouveau sur la touche MENU/OK pour le désélectionner.

8 Appuyez sur la touche DISP.

- Cet affichage indique que les photos sélectionnées sont en cours de traitement et une fois terminé, l'affichage revient à l'écran d'affichage mosaïque (Grille de cadrage).



Remarque

- Pour déprotéger plusieurs fichiers, suivez les mêmes étapes décrites ci-dessus pour sélectionner les fichiers à déprotéger, puis appuyez sur la touche DISP.
- Vous pouvez aussi déprotéger tous les fichiers à la fois. (👉 P.116)
- Pour en savoir plus sur l'affichage mosaïque, voir P.53.

Utilisation d'un service de tirage (DPOF)

Pour imprimer les photos enregistrées sur une carte mémoire SD, vous pouvez vous rendre dans un magasin proposant des services de tirage numérique.

Pour utiliser un service de tirage numérique, vous devez effectuer les réglages de tirage sur votre appareil photo. Ces réglages sont appelés les réglages DPOF (Digital Print Order Format).

Les réglages DPOF spécifient un tirage par photo. Lors des réglages DPOF en grille de cadrage, vous pouvez aussi préciser le nombre de copies à imprimer. (☞ P.120)

Réglage DPOF pour la photo affichée

- 1 Appuyez sur la touche  (Lecture).
- 2 Appuyez sur les touches   pour afficher la photo sur laquelle vous souhaitez appliquer le réglage DPOF.
- 3 Appuyez sur la touche MENU/OK.
 - Le menu des réglages de la lecture apparaît.
- 4 Appuyez sur la touche  pour sélectionner [DPOF] et appuyez sur la touche .

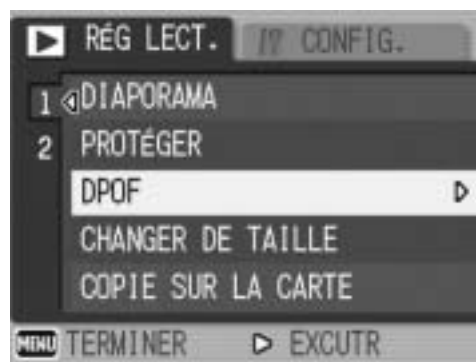

- 5 Assurez-vous que [1 FICHER] est sélectionné, puis appuyez sur la touche MENU/OK.

- Une fois le réglage DPOF effectué, le symbole DPOF s'affiche sur l'écran.



Remarque

- Pour annuler un réglage DPOF, affichez la photo concernée et effectuez les étapes 3 à 5.
- Lorsque vous effectuez les réglages DPOF pour les images prises en mode RAW, les réglages DPOF sont réalisés uniquement pour les fichiers JPEG.

Réglage DPOF pour toutes les photos

Pour appliquer le réglage DPOF à toutes les photos, procédez de la manière suivante.

1 Appuyez sur la touche  (Lecture).

2 Appuyez sur la touche MENU/OK.

- Le menu des réglages de la lecture apparaît.

3 Appuyez sur la touche  pour sélectionner [DPOF] et appuyez sur la touche .

4 Appuyez sur les touches   pour sélectionner [TS FICH.].

5 Assurez-vous que [CHOISIR] est sélectionné, puis appuyez sur la touche MENU/OK.

- Une fois le réglage DPOF effectué, le symbole DPOF s'affiche sur l'écran.

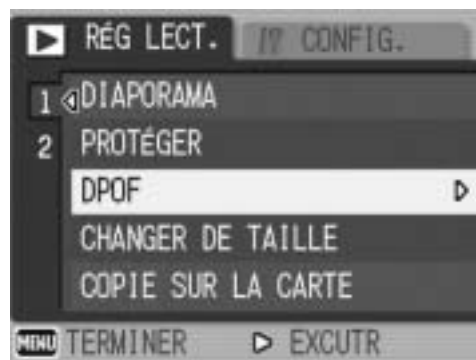

Remarque

Pour supprimer le réglage DPOF pour toutes vos photos, sélectionnez [ANNULER] à l'étape 5.

Réglage DPOF pour plusieurs photos

Pour appliquer le réglage DPOF aux photos sélectionnées, procédez de la manière suivante.

- 1 Appuyez sur la touche (Lecture).**
- 2 Appuyez deux fois sur la touche (Affichage mosaïque).**
 - L'écran est divisé en 12 cadres et affiche 12 vignettes (Grille de cadrage).
- 3 Appuyez sur les touches pour sélectionner la première photo sur laquelle appliquer le réglage DPOF.**
- 4 Appuyez sur la touche MENU/OK.**
 - Le menu des réglages de la lecture apparaît.
- 5 Appuyez sur la touche pour sélectionner [DPOF] et appuyez sur la touche .**
- 6 Appuyez sur les touches pour sélectionner le nombre d'exemplaires à imprimer.**
 - Appuyez sur la touche pour augmenter le nombre de copies ou sur la touche pour diminuer le nombre de copies.
- 7 Appuyez sur les touches pour sélectionner la photo suivante sur laquelle appliquer le réglage DPOF.**
- 8 Appuyez sur les touches pour sélectionner le nombre d'exemplaires à imprimer.**
 - Appuyez sur la touche pour augmenter le nombre de copies ou sur la touche pour diminuer le nombre de copies.
- 9 Recommencez les étapes 7 et 8 afin de sélectionner toutes les photos sur lesquelles appliquer le réglage DPOF.**
- 10 Appuyez sur la touche MENU/OK.**
 - Cet affichage indique que les photos sélectionnées sont en cours de traitement et une fois terminé, l'affichage revient à l'écran d'affichage mosaïque.

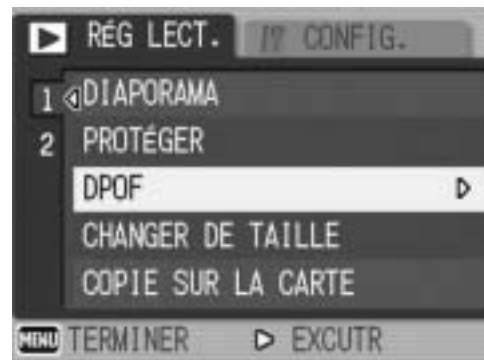

- Remarque** -----
- Pour supprimer le réglage DPOF de plusieurs photos, suivez la même procédure que ci-dessus pour régler le nombre d'exemplaires à imprimer à [0] pour chaque photo, puis appuyez sur la touche MENU/OK.
 - Vous pouvez aussi supprimer les réglages DPOF pour toutes les photos à la fois. (P.119)

Modification de la taille de l'image (CHANGER DE TAILLE)

Vous pouvez réduire la taille d'image d'une photo et l'enregistrer dans un autre fichier avec une taille différente.

Original	Redimensionnement	
F3648/N3648/F3:2/N3:2/F1:1/N3264/N2592/N2048	N1280	N640
N1280	N640	



Précautions

- Vous pouvez redimensionner uniquement des photos et des photos avec mémo vocal. Une vidéo ne peut pas être redimensionnée.
- Vous ne pouvez pas modifier la taille d'image des photos prises en mode RAW.



Remarque

- Le rapport de la largeur à la hauteur d'une image [F3:2] et [N3:2] est de 3:2. Lorsqu'une photo de ce type est redimensionnée, elle est réduite à une image 4:3 avec des bordures supérieure et inférieure noires.
- Le rapport de la largeur à la hauteur des images [F1:1] est le même (1:1). Lorsqu'une image de ce type est redimensionnée, elle est réduite à une image 4:3 avec des bordures noires à gauche et à droite.
- Vous pouvez aussi modifier la taille de l'image pendant la prise. (👉 P.80)

Pour modifier la taille de l'image, suivez la procédure suivante.

- 1 Appuyez sur la touche (Lecture).**
- 2 Appuyez sur les touches pour afficher le fichier avec la taille de l'image à modifier.**
- 3 Appuyez sur la touche MENU/OK.**
 - Le menu des réglages de la lecture apparaît.
- 4 Appuyez sur la touche pour sélectionner [CHANGER DE TAILLE] et appuyez sur la touche .**

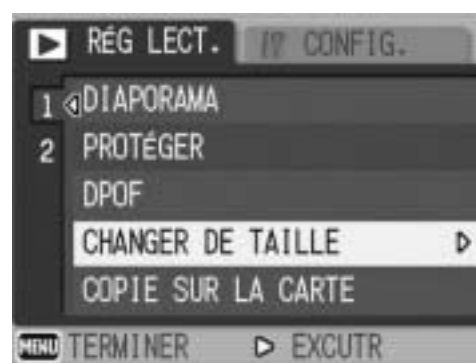

5 Appuyez sur les touches ▲▼ pour sélectionner [1280] ou [640].

6 Appuyez sur la touche MENU/OK.

- L'affichage indique que la photo est en cours de correction, puis la photo avec la taille d'image modifiée est enregistrée. L'image avant que la taille d'image ait été modifiée est aussi enregistrée.



Copie du contenu de la mémoire interne sur une carte mémoire SD (COPIE SUR LA CARTE)

Vous pouvez copier en une seule fois l'ensemble des vidéos, des photos et des données sonores enregistrées dans la mémoire interne sur une carte mémoire SD.

- 1** Mettez l'appareil hors tension.
- 2** Insérez une carte mémoire SD.
- 3** Mettez l'appareil photo sous tension.
- 4** Appuyez sur la touche  (Lecture).
- 5** Appuyez sur la touche MENU/OK.
 - Le menu des réglages de la lecture apparaît.

- 6** Appuyez sur la touche ▼ pour sélectionner [COPIE SUR LA CARTE] puis sur la touche ►.
 - L'écran indique que la copie est en cours ; une fois terminée, l'écran de lecture s'affiche à nouveau.

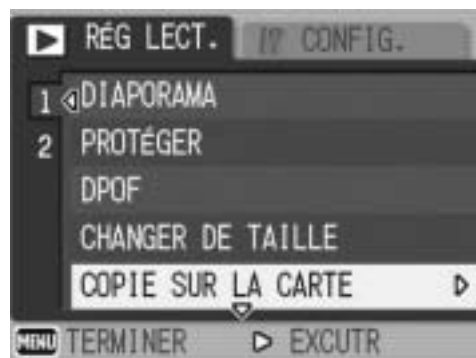

Remarque

- Si la capacité de stockage de la carte mémoire SD sur laquelle vous voulez copier les données n'est pas suffisante, un message d'avertissement s'affiche indiquant que sa capacité est insuffisante. Pour copier uniquement le nombre de vues correspondant à l'espace libre disponible, sélectionnez [OUI] et appuyez sur la touche MENU/OK. Pour annuler la copie, sélectionnez [NON], puis appuyez sur la touche MENU/OK.
- Il est impossible de copier le contenu d'une carte mémoire SD dans la mémoire interne.

Redressement des images inclinées (CORRECTION BIAIS)



Vous pouvez redresser des objets rectangulaires, comme un tableau d'affichage ou une carte de visite, photographiés de telle manière qu'ils semblent être de face.



1 Appuyez sur la touche  (Lecture).

2 Appuyez sur les touches   pour afficher le fichier à redresser.

3 Appuyez sur la touche MENU/OK.

- Le menu des réglages de la lecture apparaît.

4 Appuyez sur la touche  pour sélectionner [CORRECTION BIAIS] et appuyez sur la touche .

- L'affichage indique que la photo est en cours de traitement puis la partie identifiée comme zone à corriger apparaît encadrée en orange. L'appareil peut identifier jusqu'à cinq zones à la fois.
- Si la zone visée ne peut pas être détectée, un message d'erreur apparaît. La photo avant correction reste enregistrée.
- Pour sélectionner une autre zone à corriger, déplacez le cadre orange sur la zone concernée en appuyant sur la touche .
- Pour annuler la correction de l'obliquité, appuyez sur la touche . Même si la correction d'obliquité est annulée, la photo avant la correction reste enregistrée.



5 Appuyez sur la touche MENU/OK.

- L'affichage indique que la photo est en cours de correction puis la photo corrigée est enregistrée. La photo avant correction est également enregistrée.



Précautions

- Le mode Correction d'obliquité ne fonctionne pas avec les vidéos.
- Pour les photos prises en mode RAW (👉 P.80), l'obliquité est corrigée dans le fichier JPEG enregistré en même temps que les données brutes. Aucune obliquité n'est corrigée dans le fichier DNG.



Remarque

- La taille de l'image n'est pas modifiée pour les images inclinées corrigées.
- Si la taille de l'image est importante, la correction d'obliquité prendra plus longtemps. Redimensionnez l'image (👉 P.121) avant d'effectuer la correction d'obliquité pour aller plus vite.
- Le tableau suivant indique la durée approximative nécessaire pour effectuer la correction d'obliquité.

Taille d'image	Durée de correction
3648 × 2738	Env. 52 secondes
3264 × 2448	Env. 41 secondes
2592 × 1944	Env. 26 secondes
2048 × 1536	Env. 15 secondes
1280 × 960	Env. 6 secondes
640 × 480	Env. 2 secondes

- Lorsque le mode Scène est réglé sur [CORR. BIAIS], vous pouvez prendre une photo puis corriger immédiatement tout défaut d'inclinaison sur la photo. (👉 P.46)

Visualisation sur un téléviseur

Vous pouvez visualiser les fichiers sur l'écran d'un téléviseur. Tout ce qui s'affiche normalement sur l'écran LCD de l'appareil est reproduit sur l'écran du téléviseur.

Pour visualiser des photos sur votre téléviseur, raccordez l'appareil photo au téléviseur à l'aide du câble AV. Pour visualiser des fichiers sur un téléviseur, procédez comme indiqué ci-dessous.

1 Branchez fermement le câble AV dans le connecteur d'entrée vidéo du téléviseur.

- Raccordez le connecteur blanc du câble AV au connecteur d'entrée audio (blanc) du téléviseur et le connecteur jaune au connecteur d'entrée vidéo (jaune) du téléviseur.

Connecteur d'entrée vidéo (jaune)

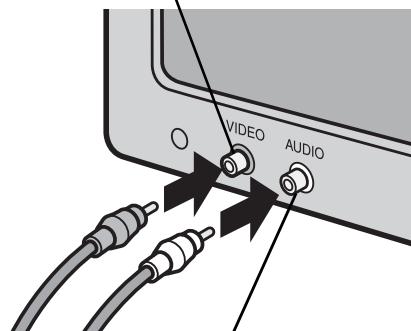

Connecteur d'entrée audio (blanc)

2 Assurez-vous que l'appareil photo est hors tension.

3 Ouvrez le capot du terminal.



4 Branchez fermement le câble AV dans le connecteur de sortie vidéo de l'appareil photo.

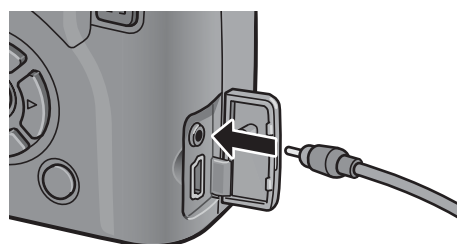

5 Réglez le téléviseur sur le mode Vidéo. (Réglez l'entrée sur Vidéo)

- Pour en savoir plus, voir la documentation du téléviseur.

6 Pour mettre l'appareil sous tension, appuyez sur la touche Marche/Arrêt ou sur la touche (Lecture) pendant au moins une seconde.

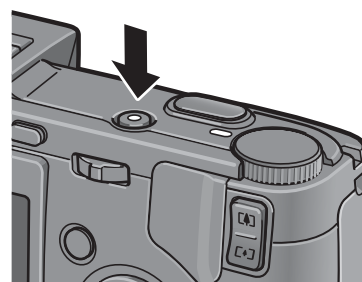



Attention-----

Lorsque le câble AV est connecté à l'appareil photo, les indicateurs de l'écran et du viseur LCD disparaissent et la sortie du haut-parleur est désactivée.



Remarque-----

- Vous pouvez brancher le câble AV au connecteur d'entrée vidéo de votre enregistreur vidéo et enregistrer vos prises de vue sur l'enregistreur vidéo.
- Votre appareil photo est réglé sur le format de lecture NTSC (utilisé au Japon et dans d'autres pays/régions) pour une utilisation avec un téléviseur et d'autres équipements audiovisuels. Si l'équipement à connecter utilise un format PAL (utilisé en Europe et ailleurs), réglez votre appareil sur le format PAL avant de le raccorder. (👉 P.163)
- Le réglage par défaut varie selon l'endroit où l'appareil photo a été acheté.

À propos de la fonction Impression directe

La norme Impression directe permet d'imprimer des photos en branchant directement l'appareil photo à l'imprimante à l'aide d'un câble USB. Les photos peuvent être ainsi imprimées rapidement et facilement sans passer par un ordinateur.



Précautions-----

- Il n'est pas possible d'imprimer les séquences vidéo (fichiers AVI) à l'aide de cette fonction. Dans le cas des photos sonorisées (fichiers JPG avec fichiers WAV), seules les photos (fichiers JPG) sont imprimées.
- Pour les photos prises en mode RAW, le fichier JPEG enregistré en même temps que les données brutes est imprimé. Le fichier DNG n'est pas imprimé.



Remarque-----

- Cet appareil photo utilise PictBridge, la norme de l'industrie pour Impression directe.
- Votre imprimante doit être compatible avec PictBridge pour que vous puissiez utiliser la fonction Impression directe. Pour en savoir plus sur cette compatibilité, voir la documentation de l'imprimante.
- Pour certaines imprimantes, l'impression directe peut ne pas être disponible lorsque [CONNEXION USB] est défini sur [SAUVGDER] (☞ P.157) dans le menu CONFIG. de l'appareil photo. Dans de tels cas, sélectionnez [ORIGINAL] à la place.

Raccordement de l'appareil photo à une imprimante

Raccordez l'appareil à une imprimante à l'aide du câble USB fourni.

1 Assurez-vous que l'appareil photo est hors tension.

2 Ouvrez le capot du terminal.



3 Raccordez l'appareil à une imprimante à l'aide du câble USB fourni.

- Si l'imprimante n'est pas encore sous tension, mettez-la sous tension.

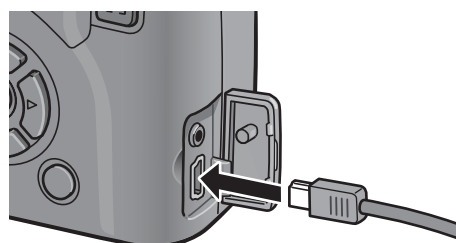

Remarque -----

Pour débrancher l'appareil photo de l'imprimante, assurez-vous que les deux appareils sont hors tension avant de débrancher le câble USB qui les relie.

Impression des photos

Vous pouvez imprimer des photos de l'appareil avec une imprimante compatible PictBridge.

Les photos sont envoyées en provenance de la mémoire interne lorsqu'aucune carte mémoire SD n'est insérée, ou en provenance de la carte mémoire SD lorsque celle-ci est insérée dans l'appareil.



Précautions

Ne débranchez pas le câble USB pendant l'impression.



Remarque

Si l'imprimante émet le message [ERREUR D'IMPRIMANTE] au cours du transfert, vérifiez son état et agissez en conséquence.

Impression d'une ou de toutes les photos

4

Impression directe

1 Vérifiez que l'imprimante est prête à imprimer.

- L'écran [CONNEXION...] s'affiche.

2 Appuyez sur la manette ADJ.

- L'écran du mode Lecture pour Impression directe apparaît.

3 Appuyez sur les touches ◀▶

pour sélectionner une photo à imprimer.

4 Appuyez sur la manette ADJ.

5 Appuyez sur les touches ▲▼ pour sélectionner [1 FICHER] ou [TS FICH.].

6 Appuyez sur la touche MENU/OK.

- Le menu Impression directe apparaît.



7 Appuyez sur les touches ▲▼ pour sélectionner une option, puis appuyez sur la touche ► pour afficher l'écran des options détaillées.

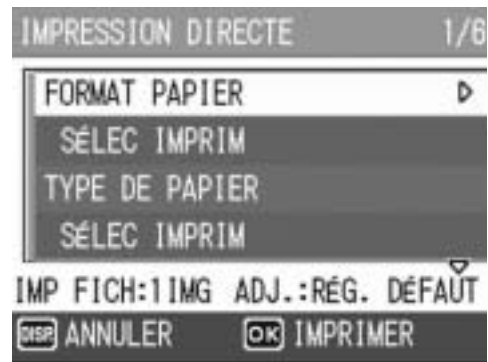

- Lorsque [CONNEXION EN COURS...] est affiché, la connexion à l'imprimante n'est pas encore établie. Lorsque la connexion est établie, [CONNEXION EN COURS...] disparaît et [IMPRESSION DIRECTE] s'affiche. Une fois la connexion établie, passez à l'étape suivante.
- Il est possible de sélectionner les options suivantes. Chaque option n'apparaît que lorsqu'elle est prise en charge par l'imprimante. Les options marquées d'un astérisque (*) n'apparaissent que lorsque [IMPR. RAPPORT] est pris en charge par une imprimante Ricoh connectée à l'appareil photo.

Nom de la rubrique	Description
FORMAT PAPIER	Permet de définir le format du papier.
TYPE DE PAPIER	Permet de définir le type de papier utilisé.
TYP D'IMPRESS	Définit le nombre de photos à imprimer sur chaque feuille de papier. Le nombre de photos qu'il est possible d'imprimer sur une même feuille varie selon le type de l'imprimante raccordée.
DATE IMPRESSIONS	Permet d'imprimer ou non la date (date de la prise de vue). Le format de la date peut être défini grâce à l'option date/heure dans le menu CONFIG.
NOM DU FICHIER	Permet d'imprimer ou non le nom du fichier.
OPTIMISATION IMAGE	Permet d'optimiser ou non les données de l'image (photo) avant son impression.
TAILLE IMPR.	Permet de déterminer le format d'impression de la photo.
QLTÉ IMPR.	Permet de déterminer la qualité d'impression.
IMPR. RAPPORT*	Imprime sur des formulaires.

8 Appuyez sur les touches ▲▼ pour sélectionner le réglage, puis appuyez sur la touche MENU/OK.

- Le menu Impression directe s'affiche à nouveau.

9 Répétez les étapes 7 et 8 pour modifier les réglages à votre convenance.



Remarque

- Pour spécifier les nouveaux réglages comme valeurs par défaut lors de la prochaine connexion de l'appareil à l'imprimante, appuyez sur la manette ADJ. lors de l'affichage de l'étape 7. Lorsque l'écran de droite s'affiche, appuyez sur les touches ◀▶ pour sélectionner [RÉGLER], puis appuyez sur la touche MENU/OK.
- Pour utiliser les réglages définis lors de la dernière connexion de l'appareil à l'imprimante, sélectionnez [ANNULER].

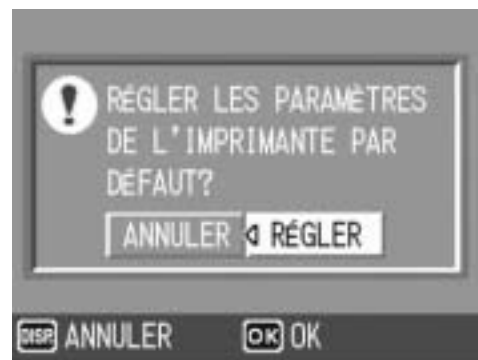

10 Appuyez sur la touche MENU/OK.

- Les photos sélectionnées sont envoyées à l'imprimante et l'écran [ENV. EN COURS...] s'affiche.
- Appuyez sur la touche DISP. pour annuler l'opération.
- Une fois les photos envoyées à l'imprimante, l'écran de lecture pour Impression directe s'affiche de nouveau et l'impression débute.

4

Impression de plusieurs photos

1 Vérifiez que l'imprimante est prête à imprimer.

- L'écran [CONNEXION...] s'affiche.

2 Appuyez sur la manette ADJ.

- L'écran du mode Lecture pour Impression directe apparaît.

3 Appuyez sur la touche (Affichage mosaïque).

- L'écran est divisé en 12 cadres et affiche 12 vignettes (Grille de cadrage).

4 Appuyez sur les touches ▲▼◀▶ pour sélectionner une photo à imprimer.

5 Appuyez sur la touche MENU/OK.

6 Appuyez sur les touches ▲▼ pour sélectionner le nombre d'exemplaires à imprimer.

- Appuyez sur la touche ▲ pour augmenter le nombre de copies ou sur la touche ▼ pour diminuer le nombre de copies.

7 Appuyez sur les touches ◀▶ pour sélectionner la prochaine photo à imprimer.

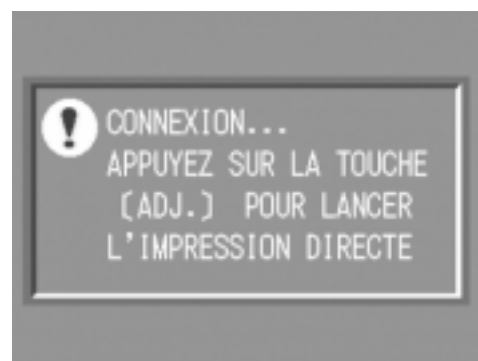

8 Appuyez sur les touches ▲▼ pour sélectionner le nombre d'exemplaires à imprimer.

9 Répétez les étapes 7 et 8 pour sélectionner toutes les photos à imprimer et le nombre d'exemplaires de chacune d'elles.

10 Appuyez sur la touche MENU/OK.

- Le menu Impression directe apparaît.

11 Appuyez sur les touches ▲▼ pour sélectionner une option, puis appuyez sur la touche ► pour afficher l'écran des options détaillées.

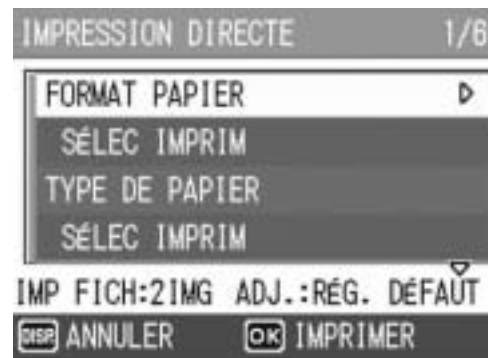

- Lorsque [CONNEXION EN COURS...] est affiché, la connexion à l'imprimante n'est pas encore établie. Lorsque la connexion est établie, [CONNEXION EN COURS...] disparaît et [IMPRESSION DIRECTE] s'affiche. Une fois la connexion établie, passez à l'étape suivante.
- Pour en savoir plus sur les réglages disponibles, voir P.131.

12 Appuyez sur les touches ▲▼ pour sélectionner le réglage, puis appuyez sur la touche MENU/OK.

- Le menu Impression directe s'affiche à nouveau.

13 Répétez les étapes 11 et 12 pour modifier les réglages à votre convenance.

14 Appuyez sur la touche MENU/OK.

- Les photos sélectionnées sont envoyées à l'imprimante et l'écran [ENV.EN COURS...] s'affiche.
- Appuyez sur la touche DISP. pour annuler l'opération.
- Lorsque toutes les images sélectionnées ont été envoyées par l'appareil photo à l'imprimante, l'écran du mode lecture pour Impression directe s'affiche à nouveau.



Remarque -----

- Seules les images possédant une marque d'impression () sont imprimées. Si vous annulez l'impression et qu'ensuite vous imprimez à nouveau, assurez-vous que la marque d'impression figure bien sur les photos à imprimer.
- La même photo peut également être imprimée plusieurs fois sur une même feuille.
- Les rubriques possibles dépendent des fonctions de l'imprimante.
- Pour imprimer des photos en utilisant les réglages par défaut de l'imprimante, sélectionnez [SÉLEC IMPRIM] sur l'écran des options détaillées.

5 Modification des réglages de l'appareil photo

Menu CONFIG.

Il est possible de modifier les réglages de l'appareil photo en affichant le menu CONFIG. à partir du menu des réglages de prise de vue (☞ P.77) ou du menu des réglages de lecture (☞ P.113). Le menu CONFIG. vous permet de paramétrer les rubriques listées dans le tableau ci-dessous.

Réglages	Options [Réglages par défaut]	Consulter
FORMAT [CARTE]	_____	P.137
FORMAT [MÉM. INT.]	_____	P.138
LUMINOSITÉ LCD	_____	P.139
ENR. MES RÉG.	[REG 1], REG 2	P.140
APPUYER SUR ZOOM	OUI, [NON]	P.142
ISO HT SENS AUTO	[AUTO 400], AUTO 800, AUTO1600	P.143
EXTINC. AUTO	NON, [1 MIN.], 5 MIN., 30MIN.	P.144
SIGNAL SONORE	[TOUS], TEM.SON	P.145
RÉGLAGES VOL.	□□□ (Muet), ■□□ (Faible), [■ ■ □] (Moyen), ■ ■ ■ (Elevé)	P.146
CONFIRM. LCD	NON, [0.5SEC.], 1 SEC., 2 SEC., 3 SEC., 30 SEC.	P.147
MANETTE ADJ RÉG.1* ¹	[NON]* ⁴ , [CO. EXP.]* ¹ , [B. BLANCS]* ² , [ISO]* ³ , QUALITÉ,	P.148
MANETTE ADJ RÉG.2* ²	M. A. P., RÉG. IMG, MESUR. AE, CONT., BKT AUTO,	
MANETTE ADJ RÉG.3* ³	AVEC SON	
MANETTE ADJ RÉG.4* ⁴		
TOUCHE RÉG. OBT.	OUI, [NON]	P.149
RÉG. TOUCHE FONCT	NON, [AF/MF], VERR. AE, CO. EXP., B. BLANCS, ISO, QUALITÉ, M. A. P., RÉG. IMG, MESUR. AE, CONT., BKT AUTO, AVEC SON	P.150
ÉCLAIRAGE AUX. AF	[OUI], NON	P.151
RÉG. JPEG/RAW	[FIN], NORMAL, N640	P.152
IMG ZOOM NUM.	[NORMAL], C.T.AUTO	P.153
AVERT. RÉG PRISE	[OUI], NON	P.155
AGR. ICÔNE PHOTO	OUI, [NON]	P.156
CONNEXION USB	[SAUVDER], ORIGINAL	P.157
N° SÉQUENTIEL	[OUI], NON	P.159
RÉGLAGE DATE	_____	P.161
LANGUAGE/言語*	日本語, ENGLISH, DEUTSCH, FRANÇAIS, ITALIANO, ESPAÑOL, 简体中文, 繁体中文, 한국어	P.162
SORTIE VIDÉO*	NTSC, PAL	P.163

* Le réglage par défaut varie selon l'endroit où l'appareil photo a été acheté.

Utilisation du menu CONFIG.

Cette section décrit la marche à suivre pour effectuer les réglages. Utilisez les touches ▲▼◀▶ et la touche MENU/OK pour sélectionner et régler une rubrique.

1 Appuyez sur la touche MENU/OK.

- Le menu des réglages de prise de vue (ou le menu des réglages de lecture) apparaît.

2 Appuyez sur la touche ▶.

- Le menu CONFIG. apparaît.

Les rubriques de menu s'affichent sur six écrans.

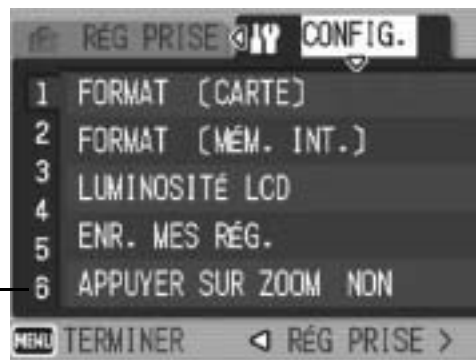

3 Appuyez sur les touches ▲▼ pour sélectionner les rubriques souhaitées.

- Appuyez sur la touche ▼ en bas de la rubrique pour afficher l'écran suivant.

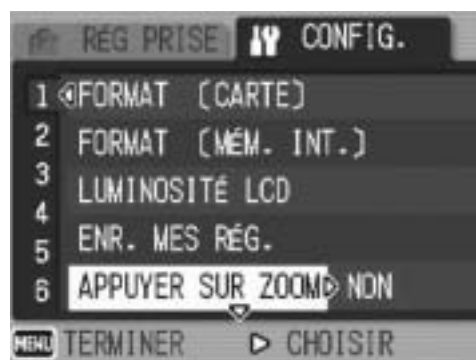

4 Appuyez sur la touche ▶.

- Les réglages de la rubrique de menu s'affichent.

5 Appuyez sur les touches ▲▼ pour sélectionner le réglage souhaité.



6 Appuyez sur la touche MENU/OK, ou appuyez sur la touche ◀ et ensuite sur la touche MENU/OK.

- Le menu CONFIG. disparaît et l'appareil est prêt pour la prise de vue ou la lecture.
- Le menu CONFIG. s'affiche en fonction du réglage. Dans ce cas, appuyez de nouveau sur la touche MENU/OK pour revenir à l'écran de prise de vue ou de lecture.



Remarque

Pour certaines fonctions, la méthode de sélection du réglage peut différer de celle qui est expliquée ici. Pour le détail de la marche à suivre, voir les explications relatives à chaque fonction.



Changement de l'affichage

Vous pouvez choisir un écran à l'aide de son numéro :

- 1 Appuyez sur la touche ◀ pour sélectionner un numéro d'écran sur la barre gauche de l'affichage.
- 2 Appuyez sur les touches ▲▼ pour changer les écrans.
- 3 Appuyez sur la touche ▶ pour revenir à la sélection d'une rubrique de menu.



Formatage de la carte mémoire SD (FORMAT [CARTE])

Si le message d'erreur [ERREUR CARTE] s'affiche lorsqu'une carte mémoire SD est insérée dans l'appareil ou si vous avez utilisé la carte dans un ordinateur ou un autre dispositif, vous devez d'abord formater la carte mémoire SD avant de l'utiliser avec cet appareil photo.

Le formatage est le processus consistant à préparer une carte pour que les données image puissent y être écrites.



Précautions

Si vous formatez une carte sur laquelle il reste des photos enregistrées, ces photos seront effacées.

Pour formater une carte, procédez de la manière suivante.

1 Affichez le menu CONFIG.

- Pour la marche à suivre, voir P.135.

2 Appuyez sur la touche ▼ pour sélectionner [FORMAT [CARTE]], puis sur la touche ►.

- Un écran apparaît pour confirmer le formatage.

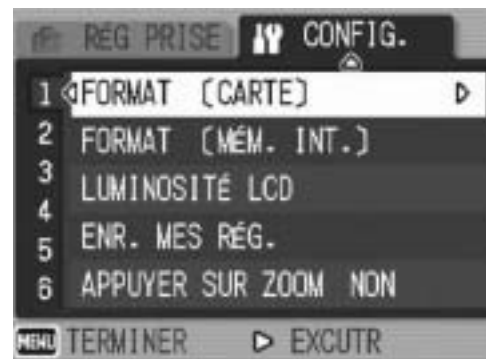

3 Appuyez sur les touches ◀▶ pour sélectionner [OUI], puis appuyez sur la touche MENU/OK.

- Le formatage démarre. Une fois le formatage terminé, le menu CONFIG. s'affiche à nouveau.
- Si aucune carte mémoire SD n'est chargée dans l'appareil, un message s'affichera à l'écran. Après avoir mis l'appareil photo hors tension, insérez une carte mémoire SD et recommencez la procédure de formatage.

4 Appuyez sur la touche MENU/OK.



Protection de vos photos contre l'effacement

- Basculez le curseur de protection contre l'écriture situé sur la carte mémoire SD en position "LOCK" pour empêcher que vos photos ne soient accidentellement effacées ou que la carte ne soit formatée. (☞ P.27)
- Si vous déverrouillez la carte (en repositionnant le curseur dans sa position initiale), il est à nouveau possible d'effacer des photos et de formater la carte.

Formatage de la mémoire interne (FORMAT [MÉM. INT.])

Si le message d'erreur [FORMATER LA MÉMOIRE INTERNE] s'affiche, vous devez formater la mémoire interne avant utilisation.



Précautions

Le formatage de la mémoire interne supprime toutes les données enregistrées dans la mémoire. S'il y a dans la mémoire interne des photos que vous souhaitez conserver, copiez-les sur une carte mémoire SD avant de formater la mémoire interne. (P.123)

Pour formater la mémoire interne, procédez de la manière suivante.

1 Affichez le menu CONFIG.

- Pour la marche à suivre, voir P.135.

2 Appuyez sur la touche ▼ pour sélectionner [FORMAT [MÉM. INT.]] et appuyez ensuite sur la touche ►.

- Un écran apparaît pour confirmer le formatage.

3 Appuyez sur les touches ◀▶ pour sélectionner [OUI] et appuyez sur la touche MENU/OK.

- Le formatage démarre. Une fois le formatage terminé, le menu CONFIG. s'affiche à nouveau.

4 Appuyez sur la touche MENU/OK.

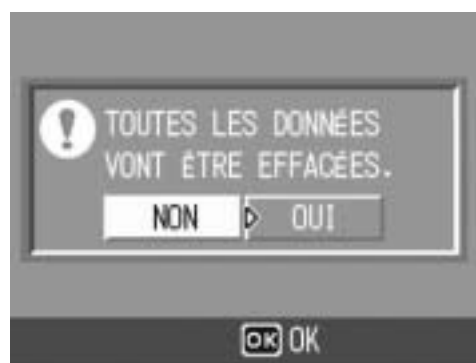
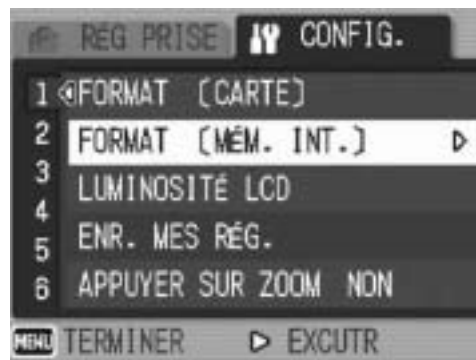

Réglage de luminosité de l'écran LCD (LUMINOSITÉ LCD)

Pour régler la luminosité de l'écran LCD, procédez de la manière suivante.

1 Affichez le menu CONFIG.

- Pour la marche à suivre, voir P.135.

2 Appuyez sur la touche ▼ pour sélectionner [LUMINOSITÉ LCD] puis appuyez sur la touche ►.

- L'écran pour le réglage de la luminosité s'affiche.



3 Appuyez sur les touches ▲▼ et réglez la luminosité.

- Déplacez la case de défilement sur la barre de réglage de la luminosité vers le bas pour foncer l'écran LCD ou vers le haut pour l'éclaircir. La luminosité de l'écran LCD change lorsque vous déplacez la case de défilement le long de la barre.



4 Lorsque vous avez obtenu la luminosité souhaitée, appuyez sur la touche MENU/OK.

- Le menu CONFIG. s'affiche à nouveau.

5 Appuyez sur la touche MENU/OK.



Précautions

Lorsque le viseur LCD est installé sur l'appareil photo, vous ne pouvez pas régler la luminosité de l'écran LCD.



Utilisation de la touche DISP. pour régler la luminosité

Pendant la prise de vue, tenez enfoncée la touche DISP. pour maximiser la luminosité de l'écran LCD. Si la luminosité est au maximum, l'appui sur la touche DISP. va ramener la valeur de cette luminosité au niveau défini dans [LUMINOSITÉ LCD].

Enregistrement des réglages personnalisés (ENR. MES RÉG.)

La fonction Mes réglages vous permet d'effectuer des prises de vue avec les réglages que vous souhaitez.

Vous pouvez enregistrer deux groupes de réglages en tant que "Mes réglages". En positionnant le sélecteur de mode sur MY1 ou MY2, vous pouvez prendre des photos avec les réglages définis respectivement dans [REG 1] ou [REG 2]. (👉 P.76)

Pour enregistrer les réglages actuels de l'appareil comme Mes réglages, procédez de la manière suivante.

1 Modifiez les réglages de l'appareil pour ceux qui doivent être enregistrés dans Mes réglages.

2 Affichez le menu CONFIG.

- Pour la marche à suivre, voir P.135.

3 Appuyez sur la touche ▼ pour sélectionner [ENR. MES RÉG.] et appuyez sur la touche ►.

- Un message de confirmation s'affiche.



4 Sélectionnez [REG 1] ou [REG 2], puis appuyez sur la touche MENU/OK.

- Les réglages actuels de l'appareil sont enregistrés et l'affichage revient au menu CONFIG.
- Si vous ne souhaitez pas les enregistrer, appuyez sur la touche DISP.



5 Appuyez sur la touche MENU/OK.

Réglages enregistrés par la fonction Mes réglages

Mode Prise de vue (📷/P/A/M/SCENE/📷)

Q IMAGE/TAILLE

MISE AU POINT

Distance focale utilisée avec la mise au point manuelle

MESURE AE

MODE CONTINU

COMP. EXPOSIT.

IMAGE ET SON

HORODATAGE

BALANCE BLANCS

SENSIB. ISO

CORR. DU BOUGÉ

Position de zoom

Macro

Flash

Retardateur

Touche Mode

APPUYER SUR ZOOM

IMG ZOOM NUM.

AGR. ICÔNE PHOTO

Modification du réglage de zoom par paliers (APPUYER SUR ZOOM)

Le réglage du zoom définit la longueur de focale avec le zoom optique sur l'un des cinq niveaux (24, 28, 35, 50 et 72 mm, équivalent à celui d'un appareil photo 35 mm).

Réglages disponibles

OUI (zoom par paliers activé)

NON (zoom par paliers désactivé) *Réglage par défaut

Pour régler le zoom par paliers, procédez de la manière suivante.

1 Affichez le menu CONFIG.

- Pour la marche à suivre, voir P.135.

2 Appuyez sur la touche ▼ pour sélectionner [APPUYER SUR ZOOM], puis appuyez sur la touche ►.

3 Appuyez sur les touches ▲▼ pour sélectionner le réglage souhaité.

4 Appuyez sur la touche MENU/OK, ou appuyez sur la touche ◀ et ensuite sur la touche MENU/OK.



Remarque

Lors de l'utilisation de l'objectif à grande conversion, les longueurs de focale disponibles avec le zoom optique sont 19, 22, 28, 40 et 57 mm.

Modification du réglage ISO HT SENS AUTO (ISO HT SENS AUTO)

Vous pouvez modifier la limite supérieure du réglage ISO pour [AUTO-HI] (sensibilité haute automatique) (☞ P.104) dans [SENSIB. ISO] du menu des réglages de prise de vue.

Réglages disponibles

AUTO 400 *Réglage par défaut

AUTO 800

AUTO1600

Pour modifier le réglage de la sensibilité haute automatique, procédez de la manière suivante.

1 Affichez le menu CONFIG.

- Pour la marche à suivre, voir P.135.

2 Appuyez sur la touche ▼ pour sélectionner [ISO HT SENS AUTO], puis appuyez sur la touche ►.

3 Appuyez sur les touches ▲▼ pour sélectionner le réglage souhaité.

4 Appuyez sur la touche MENU/OK, ou appuyez sur la touche ◀ et ensuite sur la touche MENU/OK.

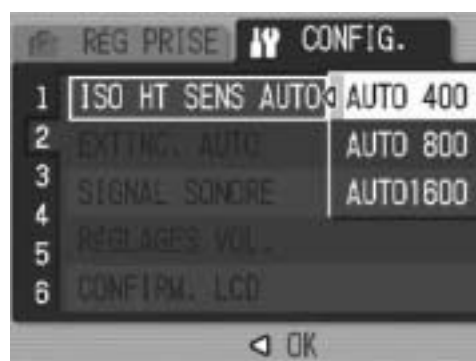

Remarque

Les photos prises avec une sensibilité plus élevée peuvent donner l'impression de grain.

Modification du réglage de la mise hors tension automatique (EXTINC. AUTO)

Si vous n'utilisez pas l'appareil photo pendant la durée programmée, l'appareil s'éteint automatiquement (mise hors tension automatique) afin d'économiser l'énergie de la batterie. Par défaut, la mise hors tension automatique est programmée sur une minute, mais vous pouvez modifier ce réglage.

Réglages disponibles

NON (la mise hors tension automatique est désactivée)

1 MIN. *Réglage par défaut

5 MIN.

30MIN.

Pour modifier le réglage de la mise hors tension automatique, procédez de la manière suivante.

1 Affichez le menu CONFIG.

- Pour la marche à suivre, voir P.135.

2 Appuyez sur la touche ▼ pour sélectionner [EXTINC. AUTO], puis appuyez sur la touche ►.

3 Appuyez sur les touches ▲▼ pour sélectionner le réglage souhaité.

4 Appuyez sur la touche MENU/OK, ou appuyez sur la touche ◀ et ensuite sur la touche MENU/OK.

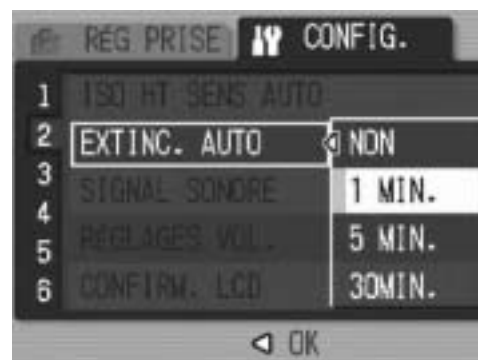

Remarque

- Pour continuer à utiliser l'appareil après qu'il se soit mis hors tension automatiquement, appuyez sur la touche Marche/Arrêt pour remettre l'appareil sous tension. Vous pouvez aussi tenir enfoncée la touche ► (Lecture) pendant plus d'une seconde pour allumer l'appareil en mode Lecture.
- La fonction de mise hors tension automatique ne fonctionne pas lorsque l'appareil est connecté à un ordinateur ou une imprimante.
- Lors de la prise de vues à intervalles, le réglage [EXTINC. AUTO] n'est pas valable et la mise hors tension automatique ne fonctionne pas.

Modification du réglage du signal sonore (SIGNAL SONORE)

Pendant son fonctionnement, l'appareil photo peut émettre quatre types de sons : un son de démarrage, un son de déclenchement, un son de mise au point et un simple signal sonore.

- Son de démarrage : Son émis lorsque l'appareil photo est mis sous tension.
Son de déclenchement : Son émis lorsque vous appuyez sur le déclencheur.
Son de mise au point : Son émis lorsque le déclencheur est enfoncé à mi-course et que l'appareil effectue la mise au point sur le sujet.
Signal sonore : Son d'erreur émis lorsqu'une opération ne peut être exécutée.

Réglages disponibles

TOUS (Tous les sons activés) *Réglage par défaut

TEM.SON (uniquement son de déclenchement et signal sonore)

Pour changer les réglages du signal sonore, procédez de la manière suivante.

1 Affichez le menu CONFIG.

- Pour la marche à suivre, voir P.135.

2 Appuyez sur la touche ▼ pour sélectionner [SIGNAL SONORE], puis appuyez sur la touche ►.

3 Appuyez sur les touches ▲▼ pour sélectionner le réglage souhaité.

4 Appuyez sur la touche MENU/OK, ou appuyez sur la touche ◀ et ensuite sur la touche MENU/OK.

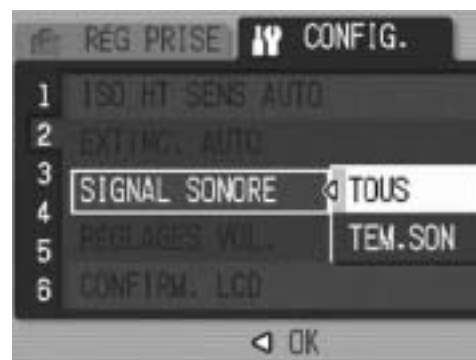

Modification du volume du signal sonore (RÉGLAGES VOL.)

Le volume du signal sonore peut être modifié.

Réglages disponibles

□ □ □ (Muet)

■ □ □ (Faible)

■ ■ □ (Moyen) *Réglage par défaut

■ ■ ■ (Élevé)

Pour changer les réglages du signal sonore, procédez de la manière suivante.

1 Affichez le menu CONFIG.

- Pour la marche à suivre, voir P.135.

2 Appuyez sur la touche ▼ pour sélectionner [RÉGLAGES VOL.], puis appuyez sur la touche ►.

3 Appuyez sur les touches ▲▼ pour sélectionner le réglage souhaité.

4 Appuyez sur la touche MENU/OK, ou appuyez sur la touche ◀ et ensuite sur la touche MENU/OK.



Modification du délai de validation de la photo (CONFIRM. LCD)

Immédiatement après avoir appuyé sur le déclencheur, la photo que vous avez prise s'affiche pendant quelques instants afin que vous puissiez la vérifier. Par défaut, le délai de validation de la photo est défini sur 0,5 seconde, mais il peut être modifié.

Réglages disponibles

NON (La photo ne s'affiche pas pour validation)

0.5SEC. *Réglage par défaut

1 SEC.

2 SEC.

3 SEC.

30 SEC.

Pour modifier le délai de validation de la photo, suivez la procédure suivante.

1 Affichez le menu CONFIG.

- Pour la marche à suivre, voir P.135.

2 Appuyez sur la touche ▼ pour sélectionner [CONFIRM. LCD], puis appuyez sur la touche ►.

3 Appuyez sur les touches ▲▼ pour sélectionner le réglage souhaité.

4 Appuyez sur la touche MENU/OK, ou appuyez sur la touche ◀ et ensuite sur la touche MENU/OK.

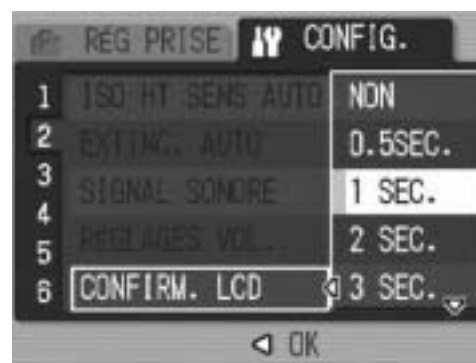

⚠ Précautions

Quand [CONFIRM. LCD] est réglé sur 0,5 seconde, des symboles comme la barre de zoom risquent d'apparaître sur l'écran et d'y rester pendant l'affichage de la photo.

📌 Remarque

Il est recommandé de régler le délai de validation de la photo sur [30 SEC.], afin de disposer de suffisamment de temps pour visualiser l'image. Ceci est particulièrement utile lors de l'utilisation d'un viseur LCD. Même si vous avez réglé le délai de validation de la photo sur [30 SEC.], vous pouvez appuyer à mi-course sur le déclencheur pour revenir en mode Prise de vue et prendre une photo.

Affectation d'une fonction à la manette ADJ. (MANETTE ADJ RÉG.)

Lorsque l'une des nombreuses fonctions de prise de vue est assignée à la manette ADJ., vous pouvez afficher l'écran de cette fonction plus rapidement et sans avoir à afficher le menu des réglages de prise de vue.

Vous pouvez aussi utiliser [MANETTE ADJ RÉG.1] et [MANETTE ADJ RÉG.4] pour assigner à l'appareil une fonction qu'il est possible d'activer en appuyant sur la manette ADJ.

Réglages disponibles		Consulter
NON	*Réglage par défaut pour [MANETTE ADJ RÉG.4]	-
CO. EXP.	*Réglage par défaut pour [MANETTE ADJ RÉG.1]	P.100
B. BLANCS	*Réglage par défaut pour [MANETTE ADJ RÉG.2]	P.101
ISO	*Réglage par défaut pour [MANETTE ADJ RÉG.3]	P.104
QUALITÉ		P.80
M. A. P.		P.83
RÉG. IMG		P.91
MESUR. AE		P.86
CONT.		P.87
BKT AUTO		P.93
AVEC SON		P.98

Pour assigner une fonction à [MANETTE ADJ RÉG.1] ou [MANETTE ADJ RÉG.4], procédez de la manière suivante.

1 Affichez le menu CONFIG.

- Pour la marche à suivre, voir P.135.

2 Appuyez sur la touche ▼ pour sélectionner [MANETTE ADJ RÉG.1], [MANETTE ADJ RÉG.2], [MANETTE ADJ RÉG.3] ou [MANETTE ADJ RÉG.4], puis appuyez sur la touche ►.

3 Appuyez sur les touches ▲▼ pour sélectionner le réglage souhaité.

4 Appuyez sur la touche MENU/OK, ou appuyez sur la touche ◀ et ensuite sur la touche MENU/OK.



Remarque

Pour en savoir plus sur l'utilisation du mode ADJ., voir P.64.

Modification du réglage du déclencheur (TOUCHE RÉG. OBT.)

En mode ADJ. (☞ P.64), vous appuyez généralement sur la touche MENU/OK ou sur la manette ADJ. pour définir un réglage. Lorsque [TOUCHE RÉG. OBT.] est configuré sur [OUI], vous pouvez aussi définir un réglage en appuyant à mi-course sur le déclencheur.

Réglages disponibles	Description
OUI	Appuyez sur la touche MENU/OK ou appuyez à mi-course sur le déclencheur pour définir le réglage.
NON *Réglage par défaut	Appuyez sur la touche MENU/OK pour définir le réglage.

Pour modifier le réglage du déclencheur, procédez de la manière suivante.

1 Affichez le menu CONFIG.

- Pour la marche à suivre, voir P.135.

2 Appuyez sur la touche ▼ pour sélectionner [TOUCHE RÉG. OBT.], puis appuyez sur la touche ►.

3 Appuyez sur les touches ▲▼ pour sélectionner le réglage souhaité.

4 Appuyez sur la touche MENU/OK, ou appuyez sur la touche ◀ et ensuite sur la touche MENU/OK.



Affectation d'une fonction à la touche Fonction (RÉG. TOUCHE FONCT)

Lorsqu'une fonction est affectée à la touche Fn (Fonction), vous pouvez exécuter la fonction concernée, comme basculer entre la mise au point automatique et manuelle, ou verrouiller l'exposition, en appuyant simplement sur la touche Fn (Fonction). Vous pouvez aussi afficher l'écran de réglage de la fonction concernée, sans avoir à afficher le menu des réglages de prise de vue.

Réglages disponibles	Consulter
NON	-
AF/MF *Réglage par défaut	P.69
VERR. AE	P.70
CO. EXP.	P.100
B. BLANCS	P.101
ISO	P.104
QUALITÉ	P.80
M. A. P	P.83
RÉG. IMAGE	P.91
MESUR. AE	P.86
CONT.	P.87
BKT AUTO	P.93
AVEC SON (IMAGE ET SON)	P.98

Pour affecter une fonction à la touche Fn (Fonction), procédez comme suit.

1 Affichez le menu CONFIG.

- Pour la marche à suivre, voir P.135.

2 Appuyez sur la touche ▼ pour sélectionner [RÉG. TOUCHE FONCT], puis appuyez sur la touche ►.

3 Appuyez sur les touches ▲▼ pour sélectionner le réglage souhaité.

4 Appuyez sur la touche MENU/OK, ou appuyez sur la touche ◀ et ensuite sur la touche MENU/OK.



Remarque

Pour en savoir plus sur l'utilisation de la touche Fn (Fonction), voir P.67.

Modification du réglage de la lumière auxiliaire AF (ÉCLAIRAGE AUX. AF)

Vous pouvez choisir d'utiliser ou non la lumière auxiliaire AF lors de la prise de vue avec la mise au point automatique.

Lorsque [ÉCLAIRAGE AUX. AF] est défini sur [OUI], la lumière auxiliaire AF s'allume si nécessaire pendant la prise de vue, et la distance de mise au point automatique est mesurée.

Pour modifier le réglage de la lumière auxiliaire AF, procédez de la manière suivante.

1 Affichez le menu CONFIG.

- Pour la marche à suivre, voir P.135.

2 Appuyez sur la touche ▼ pour sélectionner [ÉCLAIRAGE AUX. AF] et appuyez sur la touche ►.

3 Appuyez sur les touches ▲▼ pour sélectionner le réglage souhaité.

4 Appuyez sur la touche MENU/OK, ou appuyez sur la touche ◀ et ensuite sur la touche MENU/OK.



Remarque

- Lorsque [ÉCLAIRAGE AUX. AF] est défini sur [OUI], la lumière auxiliaire AF s'allume lors d'une prise de vue dans un environnement sombre ou lorsqu'il est difficile pour l'appareil de mesurer la distance de mise au point automatique.
- Si vous appuyez à fond sur le déclencheur quand [ÉCLAIRAGE AUX. AF] est défini sur [OUI], la lumière auxiliaire AF peut ne pas s'allumer, même lors d'une prise de vue dans un environnement sombre.

Modification du réglage d'image JPEG en mode RAW (RÉG. JPEG/ RAW)

Lors d'une prise de vue avec [Q IMAGE/TAILLE] défini en mode RAW (P.80), un fichier JPEG associé avec le fichier au format RAW (fichier .DNG) est enregistré en même temps. Vous pouvez modifier la qualité et la taille d'image de ce fichier JPEG.

Réglages disponibles	Description
FIN *Réglage par défaut	Qualité de l'image : mode Fin ; Taille d'image : enregistrée avec la même taille que le fichier au format RAW.
NORMAL	Qualité de l'image : Mode Normal ; Taille d'image : enregistrée avec la même taille que le fichier au format RAW.
N640	Enregistrée avec les mêmes qualité et taille d'image que [N640] (P.80) dans [Q IMAGE/TAILLE].

Pour modifier les réglages de qualité et de taille d'image du fichier JPEG, procédez de la manière suivante.

1 Affichez le menu CONFIG.

- Pour la marche à suivre, voir P.135.

2 Appuyez sur la touche ▼ pour sélectionner [RÉG. JPEG/RAW], puis appuyez sur la touche ►.

3 Appuyez sur les touches ▲▼ pour sélectionner le réglage souhaité.

4 Appuyez sur la touche MENU/OK, ou appuyez sur la touche ◀ et ensuite sur la touche MENU/OK.



Remarque

Lorsque [RÉG. JPEG/RAW] est défini sur [N640] avec [Q IMAGE/TAILLE] défini sur [RAW3:2], des bordures noires sont ajoutées en haut et en bas de l'image JPEG.

Utilisation du zoom de redimensionnement automatique (IMG ZOOM NUM.)

Cette fonction vous permet de recadrer et d'enregistrer une photo. Le zoom numérique conventionnel permet d'agrandir une partie d'une image à une taille définie. Cependant, le zoom de redimensionnement automatique enregistre la partie recadrée de l'image, la qualité de l'image n'est pas diminuée mais la taille de l'image peut être réduite. La taille de l'enregistrement de l'image change selon l'agrandissement du zoom de redimensionnement automatique.

Cette fonction n'est disponible que si [Q IMAGE/TAILLE] est définie sur 3648 × 2736. (👉 P.80)

Réglages disponibles

Réglages disponibles	Description
NORMAL	Enregistre la photo à la taille d'image réglée avec [Q IMAGE/TAILLE].
C.T.AUTO (Redimensionnement automatique)	Redimensionne automatiquement la photo et l'enregistre.



Remarque

Le zoom numérique est activé si [Q IMAGE/TAILLE] est défini sur une taille autre que 3648 × 2736.

Agrandissement du zoom et taille de l'image enregistrée

Agrandissement du zoom	Taille d'image
3,0 fois	3648 × 2736 (10M)
3,0 × environ 1,1 fois	3264 × 2448 (8M)
3,0 × environ 1,4 fois	2592 × 1944 (5M)
3,0 × environ 1,8 fois	2048 × 1536 (3M)
3,0 × environ 2,9 fois	1280 × 960 (1M)
3,0 × environ 5,7 fois	640 × 480 (VGA)

1

Affichez le menu CONFIG.

- Pour la marche à suivre, voir P.135.

2

Appuyez sur la touche ▼ pour sélectionner [IMG. ZOOM NUM.], puis appuyez sur la touche ►.

3 Appuyez sur les touches ▲▼ pour sélectionner [C.T.AUTO].

4 Appuyez sur la touche MENU/OK, ou appuyez sur la touche ◀ et ensuite sur la touche MENU/OK.

5 Appuyez et tenez enfoncée la touche [▲] (Téléobjectif) jusqu'à atteindre l'agrandissement maximum sur la barre de zoom, puis relâchez momentanément la touche et enfin appuyez de nouveau sur la touche [▲] (Téléobjectif).

- Appuyez sur la touche [▲] (Téléobjectif) afin de modifier la taille de l'image d'un facteur et d'enregistrer l'image.
- La taille à laquelle l'image est enregistrée s'affiche au-dessus de la barre de zoom.

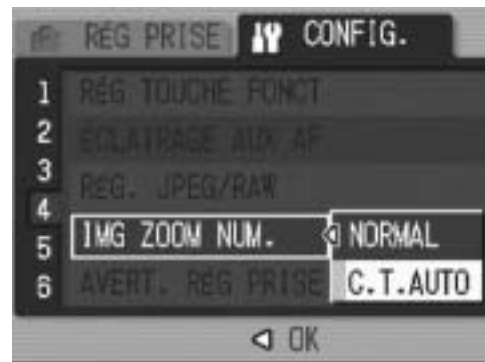

- ⚠ Précautions**-----
- Cette fonction n'est pas disponible lors de la prise de vue en mode Prises de vue multiples ou si le mode Scène est réglé sur [CORR. BIAIS]. Le zoom numérique s'active si [C.T. AUTO] est défini dans ces situations.
 - Cette fonction n'est pas disponible si [Q IMAGE/TAILLE] est définie sur le mode RAW.

Affichage d'un avertissement de modification des réglages (AVERT. RÉG PRISE)

Si les réglages d'origine des fonctions suivantes ont été modifiés, il est possible de configurer l'appareil pour que le symbole de la fonction concernée clignote et que s'affiche un message d'avertissement sur la fonction dont les réglages ont été modifiés, pendant quelques secondes à la mise sous tension de l'appareil photo.

Balance des blancs, Mise au point, Sensibilité ISO,
Compensation d'exposition

Quand une touche est activée alors qu'une icône clignote, le clignotement s'interrompt et l'icône s'allume en continu. Dès qu'une touche de l'appareil est actionnée, le message d'avertissement disparaît.

Réglages disponibles

OUI (Avertissements activés) *Réglage par défaut

NON (Avertissements désactivés)

Pour régler l'avertissement de modification, procédez de la manière suivante.

1 Affichez le menu CONFIG.

- Pour la marche à suivre, voir P.135.

2 Appuyez sur la touche ▼ pour sélectionner [AVERT. RÉG PRISE], puis appuyez sur la touche ►.

3 Appuyez sur les touches ▲▼ pour sélectionner le réglage souhaité.

4 Appuyez sur la touche MENU/OK, ou appuyez sur la touche ◀ et ensuite sur la touche MENU/OK.



Agrandissement de l'affichage des icônes (AGR. ICÔNE PHOTO)

Les icônes suivantes sont agrandies en affichage normal des symboles (☞ P.59).

Flash, Macrophotographie, Retardateur, Balance des blancs, Mise au point, Compensation d'exposition, Sensibilité ISO
Quand ces icônes sont agrandies, les éléments suivants ne sont plus affichés :

Barre de zoom/Barre de mise au point, Horodatage, Réglages d'image

Pour agrandir les icônes à l'écran, procédez de la manière suivante.

1 Affichez le menu CONFIG.

- Pour la marche à suivre, voir P.135.

2 Appuyez sur la touche ▼ pour sélectionner [AGR. ICÔNE PHOTO], puis appuyez sur la touche ►.

3 Appuyez sur les touches ▲▼ pour sélectionner le réglage souhaité.

4 Appuyez sur la touche MENU/OK, ou appuyez sur la touche ◀ et ensuite sur la touche MENU/OK.



Remarque

Les icônes uniquement sur ces écrans avec affichage normal du symbole (☞ P.59) sont agrandies. Les icônes des écrans d'histogramme (☞ P.59) ne sont pas agrandies.

Modification du réglage USB (CONNEXION USB)

Pour transférer des images vers votre ordinateur à l'aide d'un logiciel, modifiez le réglage [CONNEXION USB] suivant le logiciel. En réglant [CONNEXION USB] sur [SAUVDGER] dans le menu CONFIG., vous pouvez visualiser les fichiers de l'appareil et transférer les fichiers de l'appareil vers votre ordinateur, à l'aide du câble USB et sans installer le logiciel fourni ou le pilote USB.

Logiciel utilisé pour le transfert	Paramétrage de [CONNEXION USB]
Au lieu d'utiliser un logiciel, l'ordinateur reconnaît la carte mémoire SD ou la mémoire interne de l'appareil photo comme lecteur.	SAUVDGER* *Réglage par défaut
RICOH Gate La	SAUVDGER *Réglage par défaut /ORIGINAL* (N'importe quel réglage peut être utilisé.)
Auto Document Link	ORIGINAL

* Pour Windows 98SE, réglez [CONNEXION USB] sur [ORIGINAL].
Si le réglage est sur [ORIGINAL], la taille maximale pour une carte mémoire SDHC transférable est 4 Go.



Précautions

- Il n'est pas possible de supprimer les images de l'appareil photo si [CONNEXION USB] est réglé sur [SAUVDGER].
- Évitez de formater la carte mémoire SD ou la mémoire interne depuis votre ordinateur lors de la connexion en mode Mémoire de masse. Ne formatez qu'avec l'appareil photo.
- Assurez-vous d'arrêter la connexion avant de retirer le câble USB lors de la connexion en mode Mémoire de masse.
- Les fichiers ne seront pas convenablement transférés si le câble USB est retiré lors du transfert d'images depuis une carte mémoire SD introduite dans l'appareil photo vers votre ordinateur avant d'arrêter la connexion.
Le transfert vers la mémoire interne n'est pas non plus disponible avec cet appareil photo.

Pour modifier le réglage USB, procédez de la manière suivante.

1 Affichez le menu CONFIG.

- Pour la marche à suivre, voir P.135.

2 Appuyez sur la touche ▼ pour sélectionner [CONNEXION USB], puis appuyez sur la touche ►.

3 Appuyez sur les touches ▲▼ pour sélectionner le réglage souhaité.

4 Appuyez sur la touche MENU/OK ou la touche ◀ et appuyez sur la touche MENU/OK.



Remarque -----

Pour en savoir plus sur le téléchargement des photos de l'appareil vers un ordinateur à l'aide du câble USB, voir P.179-183.

Modification du réglage de nommage de fichier (N° SÉQUENTIEL)

Lorsque vous prenez une photo, celle-ci est enregistrée soit sur la carte mémoire SD, soit dans la mémoire interne, et un nom de fichier à numérotation séquentielle lui est automatiquement attribué.

Lorsque vous changez de carte mémoire SD, vous pouvez programmer votre appareil photo pour qu'il poursuive ou non la numérotation séquentielle de la carte mémoire SD précédente.

Réglages disponibles	
OUI (Continuer la numérotation) *Réglage par défaut	Des noms de fichiers seront automatiquement attribués aux photos prises, sous la forme d'un "R" suivi de 7 chiffres, de R0010001.jpg à R9999999.jpg. Avec ce réglage, la numérotation des fichiers se poursuit d'une carte à l'autre.
NON (Interrompre la numérotation)	Le nom des fichiers est attribué de RIMG0001.jpg à RIMG9999.jpg, pour chaque carte mémoire SD. Lorsque le nom de fichier RIMG9999 est atteint, plus aucune donnée ne peut être enregistrée sur cette carte.

Pour modifier le réglage de nommage de fichier, procédez de la manière suivante.

1 Affichez le menu CONFIG.

- Pour la marche à suivre, voir P.135.

2 Appuyez sur la touche ▼ pour sélectionner [N° SÉQUENTIEL], puis appuyez sur la touche ►.

3 Appuyez sur les touches ▲▼ pour sélectionner le réglage souhaité.

4 Appuyez sur la touche MENU/OK, ou appuyez sur la touche ◀ et ensuite sur la touche MENU/OK.





Remarque-----

- Lorsque vous enregistrez des données dans la mémoire interne, les noms des fichiers sont attribués exactement de la même manière que lorsque la fonction [N° SÉQUENTIEL] est paramétrée sur [NON].
- Lors du transfert des photos sur un ordinateur avec RICOH Gate La ( P.181), le fichier en cours de transfert est renommé et enregistré. Le fichier est enregistré sous le nom "RIMG****.jpg" (où **** indique un numéro), même si [N° SÉQUENTIEL] est réglé sur [OUI].



Précautions-----

Lorsque RIMG9999 est atteint, plus aucun fichier ne peut être enregistré. Dans ce cas, déplacez les données photo de la carte mémoire SD vers le disque dur d'un ordinateur ou vers un support de stockage, puis formatez la carte mémoire SD.

Réglage de la date et de l'heure (RÉGLAGE DATE)

Vous pouvez prendre des photos en incrustant l'heure ou la date dans l'image.

Les réglages de date et heure du menu CONFIG. sont détaillés ici.

1 Affichez le menu CONFIG.

- Pour la marche à suivre, voir P.135.

2 Appuyez sur la touche ▼ pour sélectionner [RÉGLAGE DATE], puis appuyez sur la touche ►.



3 Réglez l'année, le mois, le jour et l'heure en appuyant sur les touches ▲▼◀▶.

- Vous pouvez tenir enfoncées les touches ▲▼ pour augmenter ou diminuer rapidement le réglage.
- Appuyez sur les touches ◀▶ pour passer à la rubrique suivante.

4 Dans [FORMAT], choisissez le format de date et heure.

5 Vérifiez l'information à l'écran, puis appuyez sur la touche MENU/OK.

- Une fois la date et l'heure définies, l'affichage revient au menu CONFIG.

6 Appuyez sur la touche MENU/OK.



Remarque

- Si la batterie est retirée pendant plus d'une semaine, le réglage de la date et de l'heure sera perdu. Dès lors, veuillez recommencer la même opération.
- Pour mémoriser le paramétrage de la date et de l'heure, installez une batterie suffisamment chargée pendant au moins deux heures.

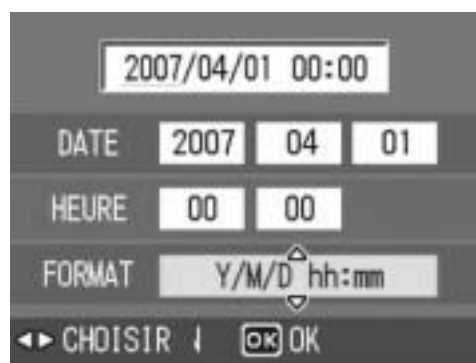
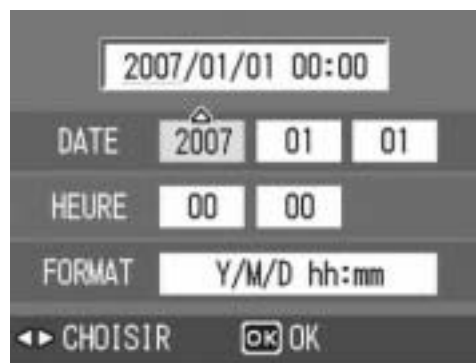

Modification de la langue d'affichage (LANGUAGE/言語)

Vous pouvez modifier la langue qui s'affiche à l'écran.
Le réglage par défaut varie selon l'endroit où l'appareil photo a été acheté.

Réglages disponibles

日本語 (Japonais)

ENGLISH (Anglais)

DEUTSCH (Allemand)

FRANÇAIS

ITALIANO (Italien)

ESPAÑOL (Espagnol)

简体中文 (Chinois simplifié)

繁体中文 (Chinois traditionnel)

한국어 (Coréen)

Pour modifier les paramètres de configuration de la langue, veuillez suivre la procédure suivante.

5

1 Affichez le menu CONFIG.

- Pour la marche à suivre, voir P.135.

2 Appuyez sur la touche ▼ pour sélectionner [LANGUAGE/言語], puis appuyez sur la touche ►.

- L'écran de sélection de la langue apparaît.

3 Appuyez sur les touches ▲▼◀▶ pour sélectionner le réglage souhaité.

4 Appuyez sur la touche MENU/OK.

- Une fois la langue définie, l'affichage revient au menu CONFIG.

5 Appuyez sur la touche MENU/OK.



Modification de la méthode de lecture pour la visualisation sur téléviseur (SORTIE VIDÉO)

Vous pouvez visualiser vos photos et vidéos sur l'écran d'un téléviseur en raccordant l'appareil photo à ce dernier à l'aide du câble AV fourni avec l'appareil. (☞ P.126)

Votre appareil photo est réglé sur le format de lecture NTSC (utilisé en Amérique du Nord et dans d'autres pays/régions) pour une utilisation avec un téléviseur et d'autres équipements audiovisuels. Si l'équipement à connecter utilise un format PAL (utilisé en Europe et ailleurs), réglez votre appareil sur le format PAL avant de le raccorder.

Le réglage par défaut varie selon l'endroit où l'appareil photo a été acheté.

Réglages disponibles

NTSC

PAL

Pour modifier le format vidéo, procédez de la manière suivante.

1 Affichez le menu CONFIG.

- Pour la marche à suivre, voir P.135.

2 Appuyez sur la touche ▼ pour sélectionner [SORTIE VIDÉO], puis appuyez sur la touche ►.

3 Appuyez sur les touches ▲▼ pour sélectionner le réglage souhaité.

4 Appuyez sur la touche MENU/OK ou ◀.

- Une fois le format vidéo défini, l'affichage revient au menu CONFIG.

5 Appuyez sur la touche MENU/OK.



6 Téléchargement d'images sur votre ordinateur

Les exemples d'affichages sur l'écran montrés ici peuvent différer des images affichées sur votre ordinateur, en fonction de la configuration de votre ordinateur.

Pour Windows

Consultez P.184 pour Macintosh.

Avant de pouvoir télécharger des photos de votre appareil photo vers votre ordinateur, vous devez installer le logiciel de transfert de photos.

L'installation du logiciel est nécessaire pour le téléchargement automatique des photos de l'appareil photo vers votre ordinateur.



Précautions

Assurez-vous que vous avez bien installé le logiciel sur votre ordinateur avant de raccorder l'appareil photo à votre ordinateur. (☞ P.170)

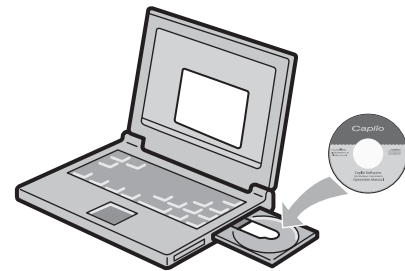

Remarque

- Quand [SAUVDER] a été sélectionné pour [CONNEXION USB] dans le menu CONFIG. de l'appareil photo, il est possible de parcourir les fichiers de l'appareil sans avoir à installer le logiciel fourni ou le pilote USB. (☞ P.179) Le réglage par défaut est [SAUVDER].
- Pour en savoir plus sur le téléchargement des photos de l'appareil photo vers votre ordinateur, voir le "Mode d'emploi du logiciel" se trouvant sur le CD-ROM Caplio Software. Pour en savoir plus sur l'affichage du "Mode d'emploi du logiciel", voir P.168.

Utilisation du CD-ROM Caplio Software

Une fois que vous avez inséré le CD-ROM Caplio Software dans le lecteur CD-ROM, l'écran d'installation apparaît automatiquement.



Nom de la rubrique	Description	Consulter
Installation du logiciel	Utilisez ce bouton pour installer le logiciel nécessaire à la gestion de l'appareil et des photos.	P.170
Installation d'DeskTopBinder Lite	Utilisez ce bouton pour installer le logiciel nécessaire à la gestion de l'appareil et des photos.	P.173
Voir le manuel de l'utilisateur (version du logiciel)	Utilisez ce bouton pour afficher le "Mode d'emploi du logiciel" (PDF).	P.168
Voir le contenu du CD-ROM	Utilisez ce bouton pour afficher la liste des fichiers situés sur le CD-ROM.	P.168
Aller sur le site web d'Adobe Digital Imaging	Affiche la page d'accueil d'Adobe Systems Inc. (s'il est possible de se connecter à Internet).	-

Lorsque vous cliquez sur [Installation du logiciel] : (☞ P.170)

Le logiciel suivant est installé :

Logiciel	Windows		Description
	XP	98	
RICOH Gate La	<input type="radio"/>	<input type="radio"/>	Télécharge les photos en groupe.
Irodio Photo & Video Studio	<input type="radio"/>	<input type="radio"/>	Permet d'afficher ou d'éditer les photos et de créer des CD vidéo.
Pilote USB	-	<input type="radio"/>	Utilisé pour connecter l'appareil photo à votre ordinateur lorsque [CONNEXION USB] est réglé sur [ORIGINAL].
Pilote WIA	<input type="radio"/>	-	Utilisé pour connecter l'appareil photo à votre ordinateur lorsque [CONNEXION USB] est réglé sur [ORIGINAL].

XP : Windows XP/Vista

98 : Windows 98SE/Me/2000



Remarque -----

L'appareil photo est fourni avec le logiciel Irodio Photo & Video Studio qui vous permet d'afficher et d'éditer les photos sur votre ordinateur. Pour en savoir plus sur la marche à suivre pour utiliser Irodio Photo & Video Studio, lisez l'aide affichée.

Pour connaître les toutes dernières informations concernant Irodio Photo & Video Studio, accédez au site web de Pixela Co., Ltd (<http://www.pixela.co.jp/oem/ricoh/e/index.html>).

Lorsque vous cliquez sur [Installation de DeskTopBinder Lite] : (👉 P.173)

Le logiciel suivant est installé :

Logiciel	Windows		Description
	XP	98	
DeskTopBinder Lite	<input type="radio"/>	<input type="radio"/>	Utilisé pour gérer les documents de travail. Les photos enregistrées dans l'appareil peuvent être téléchargées sur DeskTopBinder Lite à l'aide de Auto Document Link qui contrôle la mise à jour des documents.
Pilote USB	<input type="radio"/>	<input type="radio"/>	Utilisé pour connecter l'appareil à l'ordinateur.
Pilote WIA	<input type="radio"/>	-	Utilisé pour télécharger les photos.

XP : Windows XP/Vista

98 : Windows 98SE/Me/2000



Précautions-----

DeskTopBinder Lite est compatible avec Windows 98SE, mais il ne l'est pas avec Windows 98.



Remarque-----

- Pour en savoir plus sur DeskTopBinder Lite, voir le Manuel de présentation, le Guide d'installation, le guide Auto Document Link et l'Aide de DeskTopBinder Lite.
- Pour en savoir plus sur Auto Document Link, voir le guide Auto Document Link.

Lorsque vous cliquez sur [Voir le manuel de l'utilisateur (version du logiciel)] :

Le "Mode d'emploi du logiciel" (fichier PDF) situé sur le CD-ROM Caplio Software est affiché sur l'écran de votre ordinateur.

Pour les utilisateurs disposant de l'application Acrobat Reader installée sur leur ordinateur, il suffit de cliquer sur [Voir le manuel de l'utilisateur (version du logiciel)]. Acrobat Reader doit être installé pour ouvrir et lire le fichier PDF. (👉 P.175)

Lorsque vous cliquez sur [Voir le contenu du CD-ROM] :

Il est alors possible d'accéder aux dossiers et aux fichiers se trouvant sur le CD-ROM. Le CD-ROM contient non seulement le logiciel qui s'installe en cliquant sur [Installation du logiciel] mais également les logiciels suivants. Cette application logicielle fonctionne sous Windows. Pour installer Acrobat Reader, voir P.175.

**Remarque** -----

- Pour en savoir plus sur Acrobat Reader, voir l'Aide de Acrobat Reader.
- Pour installer uniquement Irodio Photo & Video Studio, double-cliquez sur "Irodio Photo & Video Studio.exe" dans le dossier Irodio Photo & Video Studio.

Configuration requise pour l'utilisation du CD-ROM Caplio Software

Les environnements suivants sont nécessaires pour utiliser le CD-ROM Caplio Software.

Veillez vérifier votre ordinateur ou le manuel d'utilisation de votre ordinateur.

Système d'exploitation pris en charge	Windows 98 Second Edition Windows 2000 Professional Windows Me Windows XP Home Edition/Professional Windows Vista
Unité centrale	Windows 98SE/2000/Me/XP : Pentium® III 500 MHz ou plus Windows Vista : Pentium® III 1GHz ou plus
Mémoire	Windows 98SE : 256 Mo ou plus Windows 2000 : 256 Mo ou plus Windows Me : 256 Mo ou plus Windows XP : 256 Mo ou plus Windows Vista : 512 Mo ou plus
Espace disponible requis pour l'installation sur le disque dur	Windows 98SE : 160 Mo ou plus Windows 2000 : 160 Mo ou plus Windows Me : 160 Mo ou plus Windows XP : 160 Mo ou plus Windows Vista : 160 Mo ou plus
Résolution de l'affichage	1024 × 768 pixels ou plus
Couleurs d'affichage	65 000 couleurs ou plus
Lecteur de CD-ROM	Un lecteur de CD-ROM compatible avec l'ordinateur mentionné ci-dessus
Port USB	Un port USB compatible avec l'ordinateur mentionné ci-dessus



Précautions

- Le fonctionnement du port USB n'est pas garanti si le système d'exploitation de votre ordinateur a été mis à niveau.
- Il se peut que le logiciel fourni ne fonctionne pas correctement si des modifications sont effectuées sur le système d'exploitation, comme des correctifs ou des mises à jour de service.
- L'appareil photo ne prend pas en charge la connexion à un port USB ajouté à l'aide d'une fonction d'extension (bus PCI ou autre).
- Son fonctionnement n'est pas garanti en cas d'utilisation en parallèle avec un concentrateur ou d'autres dispositifs USB.
- Lors du traitement des vidéos et d'autres fichiers de grande taille, un environnement disposant d'une grande mémoire est recommandé.
- Lors de l'utilisation de Windows 98SE, le réglage USB doit être sur [ORIGINAL].
(☞ P.157)

Installation du logiciel nécessaire à la gestion de l'appareil et des photos

Installez le logiciel nécessaire sur votre ordinateur avant de connecter l'appareil photo.



Précautions

- N'installez pas le logiciel lorsque l'appareil photo est raccordé à votre ordinateur par le câble USB.
- Si vous connectez votre appareil à l'ordinateur (provoquant l'affichage de l'écran [Assistant Ajout de nouveau matériel]), cliquez simplement sur [Annuler], puis après avoir déconnecté votre appareil, installez le logiciel sur votre ordinateur.
- Si le logiciel a déjà été installé à partir du CD-ROM Caplio Software d'un modèle précédent, un message avertissant qu'il faut désinstaller l'ancienne version du logiciel avant d'installer la nouvelle version s'affiche.

Suivez les instructions du message et désinstallez l'ancienne version du logiciel avant d'installer la nouvelle version. Les fonctions de l'ancien modèle peuvent continuer à s'utiliser comme avant.

Si le logiciel DU-10 est installé, il sera remplacé par Caplio Viewer (une version actualisée du DU-10). Si l'ancienne version du logiciel est désinstallée avant l'apparition du message, Caplio Viewer ne se désinstallera pas même si la nouvelle version du logiciel est installée. (Pour en savoir plus sur la désinstallation du logiciel, voir P.176.)

- Sur Windows Vista, Windows XP ou Windows 2000, les droits administrateur sont nécessaires pour installer le logiciel.
- Ricoh Gate La n'est pas compatible avec un réseau. Utilisez une application indépendante.

Ci-dessous un exemple d'écran sous Windows XP.

1 Allumez votre ordinateur et insérez le CD-ROM Caplio Software dans le lecteur de CD-ROM.

Systemes d'exploitation autres que Windows Vista

- L'écran d'installation s'affiche automatiquement.

Windows Vista

- L'écran d'auto-démarrage s'affiche automatiquement.
- Sélectionnez [Exécuter Autorun.exe]. L'écran d'installation s'affiche automatiquement.



2 Cliquez sur [Installation du logiciel].

Systemes d'exploitation autres que Windows Vista

- Après quelques instants, la fenêtre de [Sélection de la langue d'installation] s'affiche.

Windows Vista

- Un écran s'affiche pour confirmer la gestion des comptes utilisateurs.
- Sélectionnez [Autoriser] pour la demande d'accès à l'ordinateur. Après quelques instants, la fenêtre de [Sélection de la langue d'installation] s'affiche.

3 Confirmez la langue souhaitée, puis cliquez sur [OK].

- L'écran [Bienvenue dans l'InstallShield Wizard de Caplio Software.] apparaît ensuite.

4 Cliquez sur [Suivant].

- L'écran [Choisissez l'emplacement cible] apparaît ensuite.



5 Confirmez l'emplacement de l'installation, puis cliquez sur [Suivant].

- L'écran [Sélectionner un dossier de programmes] apparaît.

6 Confirmez l'emplacement de destination, puis cliquez sur [Suivant].

- L'installateur de Irodio Photo & Video Studio démarre. Installez Irodio Photo & Video Studio en suivant les instructions affichées à l'écran. Selon votre ordinateur, l'affichage de l'écran suivant peut prendre plus de temps
- Lorsque l'installation de Irodio Photo & Video Studio est terminée, une boîte de dialogue apparaît pour signaler que toutes les applications logicielles ont été installées.



7 Cliquez sur [Terminer].

- Une boîte de dialogue indiquant que l'installation de Caplio Software est terminée s'affiche.

8 Cliquez sur [Terminer].

9 Redémarrez votre ordinateur.



Remarque -----

Vous pouvez supprimer (désinstaller) le logiciel. (👉 P.176)

Installer DeskTopBinder Lite

DeskTopBinder Lite s'utilise pour la gestion de documents de travail. Comme pour les photos prises avec l'appareil photo, vous pouvez gérer un grand nombre de documents, y compris des documents scannés, des documents créés avec différentes applications et des fichiers photo. Vous pouvez aussi enregistrer des fichiers sous plusieurs formats dans un seul document. Les photos téléchargées de l'appareil peuvent être enregistrées sur DeskTopBinder Lite à l'aide de Auto Document Link qui contrôle la mise à jour des documents.



Remarque

Pour en savoir plus sur l'utilisation de DeskTopBinder Lite, voir le Manuel de présentation, le Guide d'installation et le Guide DeskTopBinder Lite - l'Aide de Auto Document Link qui sont installés avec DeskTopBinder Lite.



Précautions

- Si vous connectez votre appareil à l'ordinateur (provoquant l'affichage de l'écran [Assistant Ajout de nouveau matériel]), cliquez simplement sur [Annuler], puis après avoir déconnecté votre appareil, installez le logiciel sur votre ordinateur.
- Sur Windows XP ou Windows 2000, les droits administrateur sont nécessaires pour installer le logiciel.
- Pour télécharger des photos de l'appareil à l'aide de Auto Document Link de DeskTopBinder Lite, installez le Caplio Software avant d'installer DeskTopBinder Lite. (☞ P.170) Le pilote du Caplio Software est nécessaire pour pouvoir utiliser Auto Document Link.
- Si [Appareil photo numérique Caplio] est défini comme emplacement de contrôle de Auto Document Link, sélectionnez [ORIGINAL] pour [CONNEXION USB] dans le menu de l'appareil photo. (☞ P.157)

Ci-dessous un exemple d'écran sous Windows XP.

1 Allumez votre ordinateur et insérez le CD-ROM Caplio Software dans le lecteur de CD-ROM.

- L'écran d'installation s'affiche automatiquement.



2 Cliquez sur [Installation d'DeskTopBinder Lite].

- Au bout de quelques instants, l'écran [Bienvenue dans l'InstallShield Wizard de Caplio Software S] apparaît.

3 Cliquez sur [Suivant].

- Au bout de quelques instants, l'écran [Choisissez l'emplacement cible] apparaît.

4 Confirmez l'emplacement de l'installation, puis cliquez sur [Suivant].

- L'écran [Sélectionner un dossier de programmes] apparaît.



5 Confirmez l'emplacement de destination, puis cliquez sur [Suivant].

6 Cliquez sur [Terminer].

7 Cliquez sur [DeskTopBinder Lite].

- L'installation de DeskTopBinder Lite démarre.
- Installez DeskTopBinder Lite en suivant les instructions affichées à l'écran.
- Lorsque l'écran de vérification de votre identification numérique apparaît, cliquez sur [OK].



Précautions-----

- DeskTopBinder Lite ne peut pas co-exister avec une version différente de DeskTopBinder Lite, DeskTopBinder Professional ou Job Binding. Avant d'installer DeskTopBinder Lite, désinstallez ces applications. Les données utilisées avec l'application précédente peuvent s'enregistrer et s'utiliser avec DeskTopBinder Lite. Cependant, certaines fonctions ne seront plus disponibles si l'application précédente est DeskTopBinder Professional.
- Pour la capture des photos à partir de l'appareil photo à l'aide de Auto Document Link de DeskTopBinder Lite, décochez la case [Enregistre automatiquement lorsqu'il est connecté à un port USB] dans la boîte de dialogue [Paramétrage des options] affichée en sélectionnant [Paramétrage des options] dans le menu [Paramétrage de RICOH Gate La]. (Voir le "Mode d'emploi du logiciel"). Avant de capturer les photos à partir de l'appareil, définissez la date et l'heure à l'aide du réglage [RÉGLAGE DATE] de l'appareil. (☞ P.161)
- Si l'appareil photo est mis hors puis sous tension lors de la connexion à l'ordinateur avec DeskTopBinder Lite ouvert, réinitialisez l'ordinateur avec l'appareil photo connecté.

Installation d'un autre logiciel sur votre ordinateur



Précautions

- N'installez pas le logiciel lorsque l'appareil photo est raccordé à votre ordinateur par le câble USB.
- Sur Windows Vista, Windows XP ou Windows 2000, les droits administrateur sont nécessaires pour installer le logiciel.

Acrobat Reader

Acrobat Reader est requis pour afficher le manuel d'utilisation (fichier PDF).

Si votre ordinateur fonctionne sous Windows, vous pouvez installer Acrobat Reader. Il est inutile d'installer Acrobat Reader s'il est déjà installé sur votre ordinateur.

1 Démarrez votre ordinateur et insérez le CD-ROM Caplio Software dans le lecteur de CD-ROM.

- L'écran d'installation s'affiche automatiquement.



2 Cliquez sur [Voir le contenu du CD-ROM].

- Les fichiers situés sur le CD-ROM sont listés.

3 Double-cliquez sur le dossier [Acrobat].

4 Double-cliquez sur l'icône du dossier [French].

5 Double-cliquez sur [ar505fra] (ar505fra.exe).

- Un écran s'affiche pour confirmer la gestion des comptes utilisateurs pour Windows Vista. Sélectionnez [Continuer].

6 Installez Acrobat Reader en suivant les instructions affichées à l'écran.

Désinstallation du logiciel



Précautions

- Pour Windows Vista, Windows 2000/XP, les droits administrateur sont nécessaires pour désinstaller le logiciel.
- Si un autre programme quelconque est ouvert ou s'il existe des données non enregistrées, enregistrez ces données et fermez le programme avant de procéder à la désinstallation.
- Si vous installez à la fois Irodio Photo & Video Studio et DeskTopBinder Lite et qu'ensuite vous supprimez l'un des deux, il se peut que la connexion de l'appareil photo à l'ordinateur ne fonctionne plus. Dans ce cas, désinstallez les deux logiciels [Caplio Software] et [Caplio Software S] et réinstallez uniquement celui qui vous intéresse.

Caplio Software

- 1** Cliquez sur [Démarrer] dans la barre des tâches de Windows.
- 2** Sélectionnez [Paramètres]-[Panneau de configuration] ([Panneau de configuration] pour XP).
- 3** Double-cliquez sur l'icône [Ajout/Suppression de programmes] (ou l'icône [Ajouter ou supprimer des programmes] pour Windows XP).
- 4** Sélectionnez [Caplio Software] (sélectionnez [Caplio Software S] si vous avez installé DeskTopBinder Lite), puis cliquez sur le bouton [Modifier/Supprimer].
- 5** Confirmez la suppression du fichier et cliquez sur [OK].
 - La boîte de dialogue [Fichier partagé détecté] apparaît.
- 6** Cochez la case [Ne plus afficher ce message], puis cliquez sur [Oui].
 - La désinstallation du logiciel démarre. Lorsque c'est terminé, fermez la fenêtre affichée.

Irodio Photo & Video Studio

- 1** Cliquez sur [Démarrer] dans la barre des tâches de Windows.
- 2** Sélectionnez [Paramètres]-[Panneau de configuration] ([Panneau de configuration] pour XP).
- 3** Double-cliquez sur l'icône [Ajout/Suppression de programmes] (ou l'icône [Ajouter ou supprimer des programmes] pour Windows XP).
- 4** Sélectionnez [Irodio Photo & Video Studio] puis cliquez sur [Modifier/Supprimer].
- 5** Confirmez la suppression du fichier et cliquez sur [OK].
 - La désinstallation du logiciel démarre. Lorsque c'est terminé, fermez la fenêtre affichée.
- 6** Redémarrez votre ordinateur.

Téléchargement d'images sur votre ordinateur

Après avoir installé le logiciel sur l'ordinateur, raccordez l'appareil photo à l'ordinateur.

Selon le logiciel que vous utilisez, modifiez le réglage [CONNEXION USB] dans menu CONFIG. de l'appareil photo.

(☞ P.157)

1 Assurez-vous que l'appareil photo est hors tension.

2 Branchez le câble USB dans le port USB de votre ordinateur.

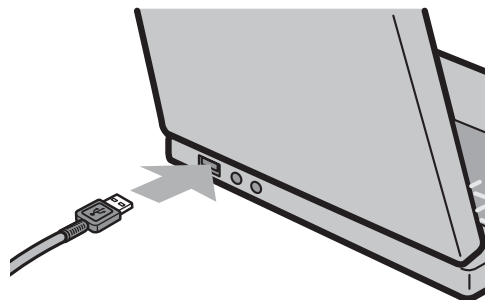

3 Raccordez le câble USB à la prise USB de l'appareil photo.

- L'appareil photo se met en marche et l'ordinateur procède immédiatement à la lecture des fichiers nécessaires.

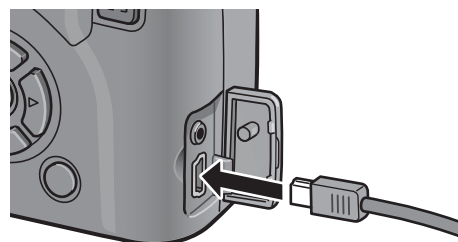

4 RICOH Gate La démarre et le transfert d'image commence automatiquement.

5 Lorsque le transfert d'image est terminé, débranchez l'appareil photo et l'ordinateur. (☞ P.183)

Remarque -----

- Pour en savoir plus sur l'utilisation du logiciel RICOH Gate La, voir le "Mode d'emploi du logiciel" (fichier PDF) situé sur le CD-ROM fourni. (☞ P.165)
- Si le transfert des images ne débute pas, redémarrez votre ordinateur et effectuez à nouveau les étapes 3 à 5.

Téléchargement de photos sans utiliser le Caplio Software

Vous pouvez télécharger des photos de l'appareil photo sur un ordinateur sans devoir utiliser un logiciel.

1 Réglez [CONNEXION USB] sur [SAUVGDER] au menu CONFIG. (☞ P.157)

2 Assurez-vous que l'appareil photo est hors tension.

3 Raccordez le câble USB fourni au port USB de votre ordinateur.

4 Raccordez le câble USB à la prise USB de l'appareil photo.

- L'appareil photo se met en marche.
- L'ordinateur procède automatiquement à la lecture du fichier nécessaire à la reconnaissance de l'appareil photo comme un lecteur.
- Ceci effectué, l'appareil photo est affiché comme un lecteur dans [Poste de travail] (Windows) ou Bureau (Macintosh).



Voici un exemple d'écran sous Windows XP

5 Procédez depuis le lecteur affiché et copiez un fichier dans la position souhaitée.

- La figure ci-contre à droite montre la configuration du dossier dans le lecteur.
- Le contenu de la mémoire interne s'affiche sous le nom de lecteur [RICOHDCI].

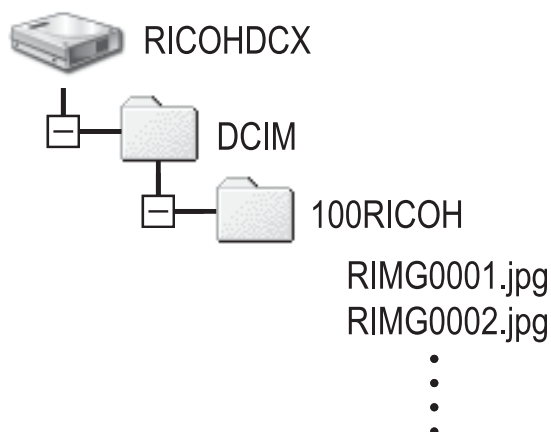

Voici un exemple d'écran sous Windows XP



Précautions

- Le mode Mémoire de masse n'est pas disponible sur cet appareil photo si vous utilisez Windows 98SE. Réglez [CONNEXION USB] sur [ORIGINAL]. (☞ P.157)
- Ne pas mettre l'appareil photo hors tension et ne pas débrancher le câble USB pendant le transfert.
- Si un fichier de même nom existe déjà dans le dossier de destination, il est écrasé. Pour éviter d'écraser un fichier, renommez ce fichier ou transférez les données dans un autre dossier.

**Remarque**-----

Quand une carte mémoire SD est chargée, ses fichiers sont affichés. Sinon, ce sont les fichiers de la mémoire interne qui sont affichés.

**Téléchargement d'images à partir d'une carte mémoire SD**-----

Il est possible de télécharger des photos à partir d'une carte mémoire SD vers un ordinateur par le biais d'un connecteur d'extension de carte PC ou d'un lecteur de carte. En fonction du type d'encoche à carte PC ou du lecteur de carte, un adaptateur de carte PC peut être nécessaire à l'utilisation d'une carte mémoire SD. Si le lecteur de carte est compatible avec les cartes mémoire SD (directement chargeable), aucun adaptateur de carte PC n'est nécessaire.

- Les photos sont enregistrées sur une carte mémoire SD selon l'arborescence représentée ci-dessous.

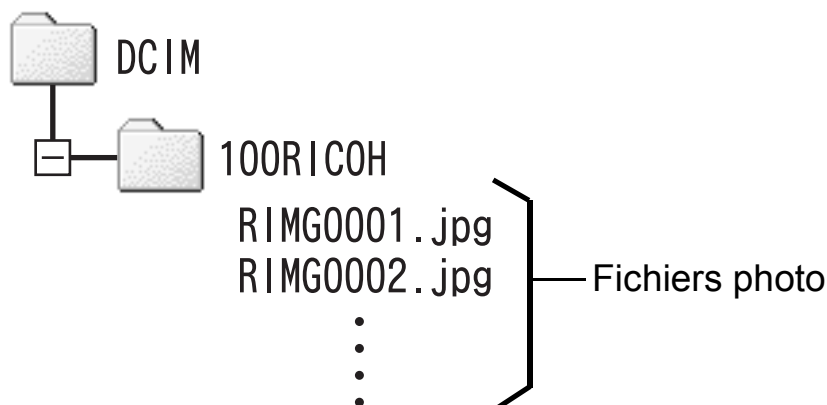

Voici un exemple d'écran sous Windows XP

Lecteur de carte

Il s'agit d'un périphérique pouvant être connecté à un ordinateur et qui peut lire le contenu des cartes mémoire. En plus du type adaptateur de carte mémoire, il existe des lecteurs de carte compatibles avec différents types de cartes, dans lesquels vous pouvez insérer directement une carte mémoire SD.

Utilisez un lecteur de carte compatible avec le système d'exploitation de votre ordinateur et avec la taille de la carte mémoire SD.

**Précautions**-----

Les photos téléchargées sur votre ordinateur à l'aide de [Importer les images] dans Windows Vista ne peuvent pas être affichées avec cet appareil photo.

Utilisation du pilote original pour télécharger des photos

Le pilote original est utilisé pour télécharger des images lorsque [CONNEXION USB] sur l'appareil photo est réglé sur [ORIGINAL]. (Lorsque vous utilisez Windows 98SE ou Auto Document Link)

Connexion de votre appareil photo à un ordinateur pour la première fois

La première fois que vous connectez votre appareil photo à votre ordinateur à l'aide du câble USB, la fenêtre [Assistant Ajout de nouveau matériel détecté] s'affiche. (Ne s'affiche pas sous Macintosh, Windows 98SE/2000).

Ci-dessous un exemple d'écran sous Windows XP.

1 Sélectionnez [Installer le logiciel automatiquement (recommandé)].

2 Insérez le CD-ROM Caplio Software dans le lecteur de CD-ROM de votre ordinateur.

- L'installation du pilote WIA commence automatiquement. Si le CD-ROM se trouve déjà dans l'ordinateur, cliquez simplement sur [Suivant] dans la fenêtre [Assistant Ajout de nouveau matériel détecté] pour lancer l'installation.



3 Si l'écran suivant s'affiche, cliquez sur le bouton [Suivant].

- Ce produit a été testé et nous en certifions son bon fonctionnement.



**Remarque**

- Pour Windows Vista, des écrans de confirmation de sécurité et de comptes utilisateurs s'affichent. Cependant, la plupart des autres écrans sont les mêmes que ceux de Windows XP.
- Le pilote WIA est installé par défaut à l'endroit suivant :
Spécifiez le dossier si le CD-ROM n'est pas disponible.

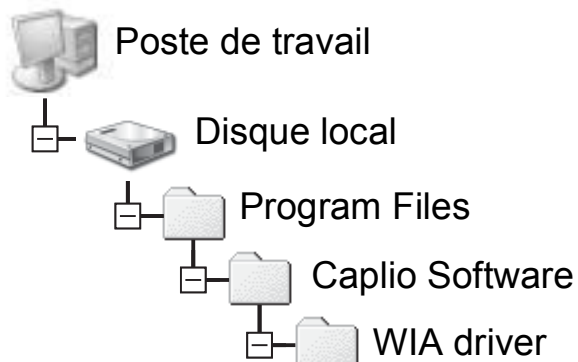

4 Sélectionnez [RICOH Gate La], cochez la case [Toujours utiliser ce programme pour cette action], puis cliquez sur [OK].

- Pour charger des photos à partir de l'appareil photo avec Windows XP "Scanner et l'assistant de l'appareil photo", sélectionnez [Assistant Scanneur-appareil photo Microsoft].
- Si vous ne cochez pas la case [Toujours utiliser ce programme pour cette action], l'écran [Caplio GX100] s'affichera chaque fois que vous transfèrerez des photos à partir de l'appareil photo, vous permettant ainsi de choisir si vous voulez utiliser [RICOH Gate La] ou [Assistant Scanneur-appareil photo Microsoft] pour transférer des photos.
- Si votre PC dispose de Windows XP Service Pack 2 et si un message de mise en garde apparaît, voir P.193.

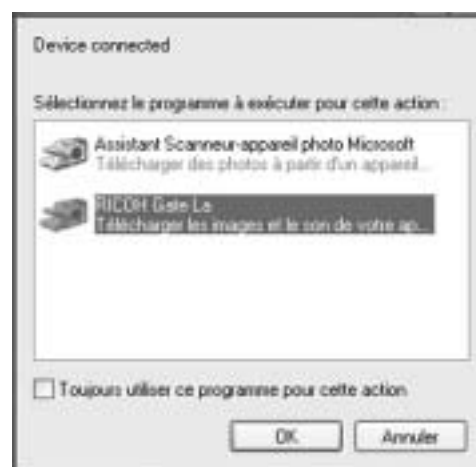
**Remarque**

- Si l'ordinateur ne reconnaît pas l'appareil photo, désinstallez le logiciel (P.176) et réinstallez-le.
- Lorsque vous téléchargez des photos depuis votre appareil photo, installez une batterie suffisamment chargée dans l'appareil photo. L'usage de l'adaptateur secteur (vendu séparément) est recommandé.
- Lors du transfert des photos sur un ordinateur avec RICOH Gate La, le fichier en cours de transfert est renommé et enregistré.

Déconnexion de l'appareil photo

Si vous téléchargez des photos à l'aide de RICOH Gate La ou de l'[Assistant Scanner et Appareil photo], mettez l'appareil photo hors tension une fois les photos téléchargées et débranchez le câble USB. Effectuez les opérations suivantes lors de la déconnexion de l'appareil photo de votre ordinateur. (L'affichage est comme indiqué ci-dessous lorsque l'appareil est connecté à Windows XP et que [Sauvgder] est sélectionné. Les termes diffèrent pour les autres systèmes d'exploitation, mais les opérations sont identiques.)

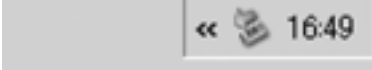
- 1 Double-cliquez sur l'icône [Déconnecter ou éjecter le matériel] située dans la zone de notification de la barre des tâches.** 
- 2 Sélectionnez [Périphérique de stockage de masse USB] et cliquez sur [Arrêter].**
- 3 Vérifiez que [Périphérique de stockage de masse USB] est bien sélectionné et cliquez sur [OK].**
- 4 Cliquez sur [Fermer].**
- 5 Débranchez le câble USB.**



Remarque -----

- Si le câble USB est débranché sans avoir désactivé la connexion, il se peut qu'un écran Suppression de périphérique hasardeuse s'affiche.
- Lors de la connexion en mode Mémoire de masse, prenez garde de bien arrêter la connexion avant de débrancher le câble USB.
- Ne débranchez pas le câble USB pendant le téléchargement des images. Assurez-vous que le téléchargement est terminé, désactivez la connexion, puis débranchez le câble.

Pour Macintosh

Consultez P.164 pour Windows.

Cet appareil photo prend en charge les systèmes d'exploitation Macintosh suivants.

- Mac OS 9.0 à 9.2.2
- Mac OS X 10.1.2 à 10.4.8

Cette fonction n'est pas disponible sur cet appareil photo si vous utilisez Mac OS 8.6.

Téléchargement d'images sur votre ordinateur

- 1** Réglez [CONNEXION USB] sur [SAUVGDER] dans le menu CONFIG.
- 2** Mettez l'appareil photo hors tension.
- 3** Raccordez le câble USB (vendu séparément) au port USB de l'ordinateur.

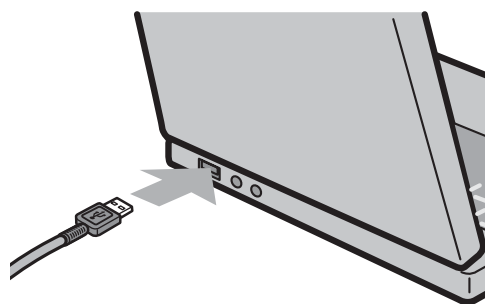

- 4** Raccordez le câble USB à la prise USB de l'appareil photo.

- L'appareil photo se met en marche.
- L'ordinateur procède automatiquement à la lecture du fichier nécessaire à la reconnaissance de l'appareil photo comme lecteur.
- Ceci effectué, l'appareil photo est affiché comme lecteur sur le Bureau.

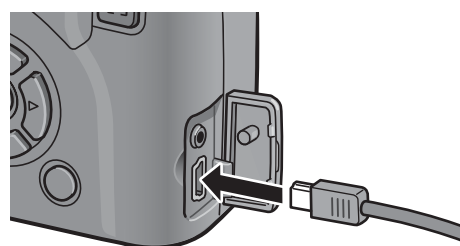

- 5** Procédez depuis le lecteur affiché et copiez un fichier dans la position souhaitée.

- La figure ci-dessous montre la configuration du dossier dans le lecteur.
- Quand le contenu de la mémoire interne s'affiche, le nom du lecteur est [RICOHDCI].

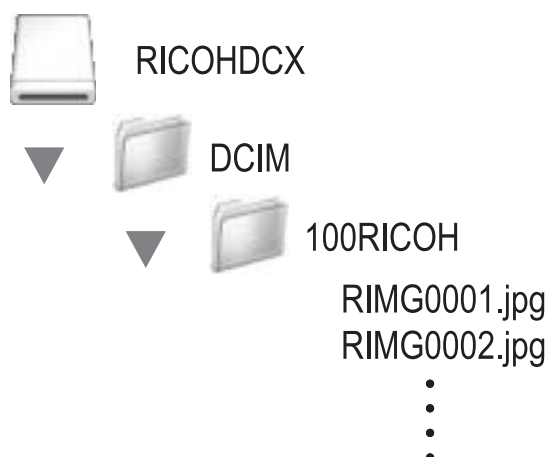

Déconnexion de l'appareil photo

1 Faites glisser le lecteur affiché ou l'icône de volume vers la "Corbeille".

- Si une fenêtre demandant le mot de passe administrateur s'affiche, saisissez-le.

2 Débranchez le câble USB.



Remarque -----

- Vous pouvez également cliquer sur [Éjecter] dans le menu [Spécial] sous Mac OS 9 ou dans le menu [Fichier] sous Mac OS X pour annuler la connexion.
- Si le câble USB est débranché sans avoir désactivé la connexion, il se peut qu'un écran Suppression de périphérique hasardeuse s'affiche.
- Lors de la connexion en mode Mémoire de masse, prenez garde de bien arrêter la connexion avant de débrancher le câble USB.
- Ne débranchez pas le câble USB pendant le téléchargement des images. Assurez-vous que le téléchargement est terminé, désactivez la connexion, puis débranchez le câble.

Résolution des problèmes

Messages d'erreur

Si un message d'erreur s'affiche à l'écran, suivez les instructions correspondantes.



Message d'erreur	Cause et mesures à prendre	Consulter
INSÉRER UNE CARTE	Aucune carte n'est insérée. Insérez une carte.	P.30
UTILISER LE MENU CONFIG. POUR RÉGLER LA DATE.	La date n'est pas définie. Réglez la date.	P.161
NOMBRE DE FICHIERS LIMITES	Le nombre maximal de fichiers a été atteint. Utilisez une autre carte.	P.159 P.160
FICHIER INCORRECT	L'appareil photo ne peut pas afficher ce fichier. Vérifiez le contenu du fichier sur votre ordinateur, puis supprimez le fichier.	-
MÉMOIRE INSUFFISANTE. POURSUIVRE LA COPIE?	En raison du manque d'espace libre sur la carte, tous les fichiers ne peuvent pas être copiés. Utilisez une autre carte.	P.27
PROTÉGÉ	Vous tentez de supprimer un fichier protégé en écriture.	P.115
CARTE PROTÉGÉE EN ÉCRITURE.	La carte est "verrouillée (protégée contre l'écriture)". Déverrouillez la carte.	P.27
FICHIER NON SÉLECTIONNÉ POUR L'IMPRESSION.	Ce fichier (vidéo ou un autre fichier) ne peut pas être sélectionné pour l'impression.	-
ESPACE MÉMOIRE INSUFFISANT	Les fichiers ne peuvent pas être enregistrés. Assurez-vous que l'espace disponible est suffisant ou supprimez les fichiers que vous ne souhaitez pas conserver.	P.56 P.137 P.138
	Le nombre maximal de tirages photo a été atteint. Sélectionnez une photo et réglez le nombre sur 0.	-
FORMATER LA MÉMOIRE INTERNE.	Vous devez formater la mémoire interne.	P.138
INITIALISER LA CARTE.	La carte n'est pas formatée. Formatez la carte avec cet appareil photo.	P.137
ERREUR CARTE	Formatez de nouveau la carte. Ensuite, si le message d'erreur s'affiche encore, la carte est peut-être défectueuse. N'utilisez pas cette carte.	P.137
ÉCRITURE DES DONNÉES	Enregistrement des fichiers dans la mémoire. Attendez que l'enregistrement se termine.	-
PAS DE FICHIER	Il n'existe aucun fichier à lire.	-
ENREGI. IMPOSSIBLE	Le nombre de photos restantes est égal à 0. Utilisez une autre carte ou la mémoire interne.	P.27
RETIRER LE CAPUCHON D'OBJECTIF.	L'appareil photo ne démarre pas parce que le capuchon d'objectif est fixé sur l'appareil. Retirez le capuchon d'objectif.	P.32
RETIRER LE CAPUCHON D'OBJECTIF ET APPUYER SUR LA TOUCHE LECTURE.	L'appareil photo ne démarre pas parce que le capuchon d'objectif est fixé sur l'appareil. Retirez le capuchon d'objectif et appuyez sur la touche  (Lecture) ou sur la touche Marche/Arrêt pour mettre sous tension l'appareil photo.	P.32

Résolution des problèmes de l'appareil photo

Alimentation

Problème	Cause	Solution	Consulter
L'appareil photo ne se met pas sous tension.	La batterie n'est pas chargée ou elle est épuisée.	Rechargez la batterie correctement ou rechargez-la comme indiqué. Utilisez un adaptateur secteur si nécessaire. Remplacez les piles alcalines avec de nouvelles piles.	P.29 P.30 P.199
	La batterie (pile sèche au manganèse ou autre) n'est pas d'un type approprié.	Insérez une batterie rechargeable d'un type approprié ou des piles alcalines.	P.25
	L'adaptateur secteur n'est pas branché correctement.	Branchez-le correctement.	P.199
	L'appareil s'est automatiquement mis hors tension.	Mettez l'appareil sous tension.	P.32
	La batterie a été insérée dans le mauvais sens.	Insérez-la correctement.	P.30
L'appareil photo se met hors tension pendant son utilisation.	L'appareil n'a pas été utilisé pendant un moment. Par conséquent, la mise hors tension automatique s'est activée.	Mettez l'appareil sous tension.	P.32
	La charge de la batterie est faible.	Rechargez la batterie rechargeable ou utilisez l'adaptateur secteur. Remplacez les piles alcalines avec de nouvelles batteries.	P.29 P.30 P.199
	La batterie (pile sèche au manganèse ou autre) n'est pas d'un type approprié.	Insérez une batterie rechargeable d'un type approprié ou des piles alcalines.	P.25
L'appareil photo ne se met pas sous tension.	Dysfonctionnement de l'appareil.	Otez la batterie et insérez-la de nouveau. Ou rebranchez correctement le câble de l'adaptateur secteur si nécessaire.	P.30 P.199
La batterie est complètement chargée mais : • L'icône de la batterie s'affiche et indique un faible niveau de charge. • L'appareil photo se met hors tension.	La batterie (pile sèche au manganèse ou autre) n'est pas d'un type approprié.	Insérez une batterie rechargeable d'un type approprié ou des piles alcalines.	P.25
Impossible de recharger la batterie.	La batterie a atteint la fin de sa vie utile.	Remplacez la batterie par une batterie neuve.	P.30
La batterie s'épuise rapidement.	L'appareil est utilisé dans des conditions de températures extrêmement élevées ou basses.	-	-
	De nombreuses photos sont prises dans des endroits sombres ou dans d'autres endroits qui nécessitent un emploi excessif du flash.	-	-

Prises de vue

Problème	Cause	Solution	Consulter
Même en appuyant sur le déclencheur, l'appareil photo ne prend aucune prise de vue.	La batterie est épuisée.	Rechargez la batterie rechargeable ou utilisez l'adaptateur secteur. Remplacez les piles alcalines avec de nouvelles piles.	P.29 P.30 P.199
	L'appareil n'est pas sous tension ou n'est pas en mode Prise de vue.	Appuyez sur la touche Marche/ Arrêt pour mettre l'appareil sous tension ou appuyez sur la touche  (Lecture) pour sélectionner le mode Prise de vue.	P.32 P.52
	L'appareil est en mode Lecture.	Appuyez sur la touche  (Lecture) pour sélectionner le mode Prise de vue.	-
	Le déclencheur n'est pas enfoncé jusqu'en fin de course.	Enfoncez le déclencheur jusqu'en fin de course.	P.38 P.39
	La carte mémoire SD n'est pas formatée.	Formatez la carte.	P.137
	La carte mémoire SD est pleine.	Insérez une nouvelle carte ou supprimez les fichiers que vous ne souhaitez pas conserver.	P.30 P.56
	La carte mémoire SD a atteint la fin de sa vie utile.	Insérez une nouvelle carte mémoire SD.	P.30
	Le flash est en cours de chargement.	Attendez jusqu'à ce que le témoin de mise au point automatique/ flash cesse de clignoter.	P.44
	La carte mémoire SD est verrouillée contre l'écriture.	Déverrouillez la carte.	P.27
La surface de contact de la carte mémoire SD est sale.	Nettoyez-la avec un chiffon doux et sec.	-	
Impossible de vérifier les photos prises.	Le délai de validation de la photo est trop court.	Rallongez le délai de confirmation de la photo.	P.147
Les photos ne s'affichent pas sur l'écran LCD.	L'appareil n'est pas sous tension ou l'écran LCD est trop sombre.	Mettez l'appareil sous tension ou réglez la luminosité de l'écran LCD.	P.32 P.139
	L'écran LCD est hors tension.	Appuyez sur la touche VF/LCD pour mettre sous tension l'écran LCD.	P.59
	Le viseur LCD est sélectionné.	Appuyez sur la touche VF/LCD pour basculer sur l'écran LCD.	P.59
	Le câble VIDEO/AV est branché.	Débranchez le câble VIDEO/AV.	P.126
Les photos ne s'affichent pas sur le viseur LCD.	Le viseur LCD n'est pas correctement fixé à l'appareil.	Assurez-vous que le viseur LCD est correctement fixé à l'appareil.	-
Bien que l'appareil photo soit réglé sur mise au point automatique, il est impossible d'effectuer la mise au point.	L'objectif ou la cellule AF est sale.	Nettoyez-les avec un chiffon doux et sec.	P.17
	Le sujet n'est pas au centre du cadre de prise de vue.	Prenez la photo avec le verrouillage de la mise au point.	P.39
	Le sujet présente des difficultés pour la mise au point.	Prenez la photo avec le verrouillage de la mise au point ou la mise au point manuelle.	P.39 P.84

Problème	Cause	Solution	Consulter
La photo est floue.	Vous avez bougé l'appareil en appuyant sur le déclencheur.	Tenez l'appareil à deux mains avec les coudes collés au corps. Utilisez un trépied. Utilisez la fonction Correction du bougé de l'appareil.	P.36 P.106
	Lors des prises de vue dans un endroit sombre (par exemple à l'intérieur), la vitesse de l'obturateur baisse et les photos deviennent plus facilement floues.	Utilisez le flash. Augmentez la sensibilité ISO. Utilisez la fonction Correction du bougé de l'appareil.	P.44 P.104 P.106
Le flash ne se déclenche pas ou le flash ne peut pas se recharger.	Le flash n'est pas déployé.	Faites glisser la touche OPEN ⚡ (Flash) vers l'extérieur pour déployer le flash.	P.44
	Le capot du flash n'est pas complètement relevé.	N'appuyez pas ou ne couvrez pas le capot du flash. Ou bien, repositionnez l'angle du viseur LCD pour permettre au flash de se déployer.	P.44
	Le flash ne peut pas être utilisé dans les cas suivants : • Lorsque la balance des blancs est activée • En mode Prise de vues multiples • En mode Vidéo En mode Scène, le flash est inactivé par défaut.	Pour effectuer une prise de vue au flash, changez les réglages ou le mode.	P.44 P.87 P.94 P.109 P.205
	Le flash est réglé sur Flash désactivé.	Déployez le flash. Utilisez la touche ⚡ (Flash) pour annuler Flash désactivé.	P.44
	La charge de la batterie est faible.	Rechargez la batterie rechargeable ou utilisez l'adaptateur secteur. Remplacez les piles alcalines avec de nouvelles piles.	P.29 P.30 P.199
Bien que le flash se soit déclenché, la photo est trop sombre.	La distance séparant le sujet de l'appareil est supérieure à 3,0 mètres en téléobjectif ou supérieure à 5,0 mètres en grand angle.	Rapprochez-vous du sujet et photographiez-le.	P.44
	Le sujet est trop sombre.	Corrigez l'exposition. Corrigez l'exposition (la correction de l'exposition modifie aussi l'intensité du flash).	P.100
	Le capot du flash n'est pas complètement relevé.	N'appuyez pas ou ne couvrez pas le capot du flash. Ou bien, repositionnez l'angle du viseur LCD pour permettre au flash de se déployer.	P.44
La photo est trop claire.	La quantité de lumière fournie par le flash est inappropriée.	Eloignez-vous du sujet ou éclairez-le avec une autre source lumineuse plutôt que d'utiliser le flash.	P.44
	Le sujet est sur-exposé.	Corrigez l'exposition. Diminuez le temps d'exposition.	P.72 P.100
	La luminosité de l'écran LCD n'est pas appropriée.	Réglez la luminosité de l'écran LCD.	P.139
La photo est trop sombre.	La prise de vue a été réalisée dans un endroit sombre alors que l'appareil était réglé sur Flash désactivé.	Déployez le flash. Utilisez la touche ⚡ (Flash) pour annuler Flash désactivé.	P.44
	Le sujet est sous-exposé.	Corrigez l'exposition. Augmentez le temps d'exposition.	P.72 P.100
	La luminosité de l'écran LCD n'est pas appropriée.	Réglez la luminosité de l'écran LCD.	P.139

Problème	Cause	Solution	Consulter
Les couleurs de la photo ne sont pas naturelles.	La photo a été prise dans des conditions qui ont rendu difficile le réglage de la fonction Balance des blancs.	Ajoutez un objet blanc à la composition ou utilisez un réglage de la balance des blancs autre que automatique.	P.101
La date ou les paramètres d'enregistrement ne s'affichent pas à l'écran.	La fonction Affichage de l'écran est réglée sur Pas d'affichage.	Appuyez sur la touche DISP. pour modifier l'affichage.	P.59
La luminosité de l'écran LCD change pendant la mise au point automatique.	Vous utilisez la mise au point automatique dans un endroit sombre ou lorsque la plage de la mise au point automatique et la luminosité environnante sont différentes.	Ce comportement de l'appareil est normal.	-
La photo présente une trace verticale.	C'est un phénomène qui se produit lors de la prise de vue d'un sujet brillant. Il s'agit du phénomène de marbrure.	Ce comportement de l'appareil est normal.	-

Lecture/Suppression

Problème	Cause	Solution	Consulter
La lecture est impossible ou l'écran de lecture ne s'affiche pas.	L'appareil n'est pas réglé sur le mode Lecture.	Appuyez sur la touche  (Lecture).	P.52
	Le câble VIDEO/AV n'est pas correctement branché.	Branchez-le correctement.	P.126
	Le réglage de SORTIE VIDÉO est incorrect.	Réglez le format correct.	P.163
Impossible de lire le contenu de la carte mémoire SD ou l'écran de lecture ne s'affiche pas.	Aucune carte mémoire SD n'est insérée ou aucune photo n'est enregistrée dans la carte mémoire SD insérée.	Insérez une carte avec des photos enregistrées.	P.30
	Vous tentez de lire une carte mémoire SD qui n'a pas été formatée avec cet appareil.	Insérez une carte qui a été formatée par cet appareil et dont les enregistrements ont été effectués avec cet appareil.	P.30 P.137
	Vous tentez de lire une carte mémoire SD dont les enregistrements n'ont pas été effectués normalement.	Insérez une carte mémoire qui a été enregistrée normalement.	-
	La surface de contact de la carte mémoire SD est sale.	Nettoyez-la avec un chiffon doux et sec.	-
	La carte mémoire SD est défectueuse.	Essayez de lire des photos à partir d'une autre carte et si c'est possible, c'est que l'appareil fonctionne. Le problème vient de la carte, ne l'utilisez pas.	-
L'écran LCD est hors tension.	La charge de la batterie est faible.	Rechargez la batterie rechargeable ou utilisez l'adaptateur secteur. Remplacez les piles alcalines avec de nouvelles piles.	P.29 P.30 P.199
	L'appareil n'a pas été utilisé pendant un moment. Par conséquent, la mise hors tension automatique s'est activée.	Mettez l'appareil sous tension.	P.32
Impossible de supprimer un fichier.	Le fichier est protégé contre l'écriture.	Désactivez la protection contre l'écriture du fichier.	P.115
	La carte mémoire SD est verrouillée contre l'écriture.	Déverrouillez la carte.	P.27
Impossible de formater la carte mémoire SD.	La carte mémoire SD est verrouillée contre l'écriture.	Déverrouillez la carte.	P.27

Autres problèmes

Problème	Cause	Solution	Consulter
Impossible d'insérer une carte mémoire SD.	La carte est insérée dans le mauvais sens.	Insérez-la correctement.	P.30
L'appareil photo ne fonctionne pas même si des touches sont enfoncées.	La charge de la batterie est faible.	Rechargez la batterie rechargeable ou utilisez l'adaptateur secteur. Remplacez les piles alcalines avec de nouvelles piles.	P.29 P.30 P.199
	Dysfonctionnement de l'appareil.	Appuyez sur la touche Marche/Arrêt pour mettre l'appareil hors tension, puis appuyez de nouveau sur cette touche pour remettre l'appareil sous tension.	P.32
		Otez la batterie et insérez-la de nouveau. Ou rebranchez correctement le câble de l'adaptateur secteur si nécessaire.	P.30 P.199
La date est incorrecte.	Le réglage de la date/heure n'est pas correct.	Régalez la date/heure.	P.161
La date définie a disparu.	La batterie a été ôtée.	Si la batterie est ôtée pendant environ une semaine, le réglage de la date/heure est perdu. Régalez de nouveau la date/heure.	P.161
La mise hors tension automatique ne fonctionne pas.	La mise hors tension automatique est réglée sur [NON].	Régalez le délai de mise hors tension automatique.	P.144
Impossible d'entendre de signal sonore.	Le volume du signal sonore est désactivé.	Utilisez [RÉGLAGES VOL.] pour paramétrer le volume sur un autre réglage que muet.	P.146
Les photos ne s'affichent pas sur l'écran du téléviseur.	Le réglage de SORTIE VIDÉO est incorrect.	Régalez le format correct.	P.163
	Le câble AV n'est pas branché.	Rebranchez le câble AV correctement.	P.126
	Le téléviseur n'est pas correctement réglé sur VIDEO IN.	Vérifiez que le téléviseur est correctement réglé sur VIDEO IN.	-

Résolution de problèmes de logiciel et d'ordinateur

Pour en savoir plus sur le logiciel, voir le “Mode d’emploi du logiciel” (fichier PDF).

Messages d’avertissement sous Windows XP Service Pack 2

Lorsque le logiciel de votre appareil photo Ricoh est utilisé sur un ordinateur sous Windows XP avec le Service Pack 2 installé, le message d’avertissement suivant peut s’afficher lors du lancement du logiciel ou de la connexion USB.

Dans ce cas, consultez ce qui suit :

Lorsque ce message d’avertissement s’affiche :

- 1 Vérifiez les informations fournies par le message-écran pour vous assurer de sa bonne origine puis cliquez sur le bouton [Débloquer].

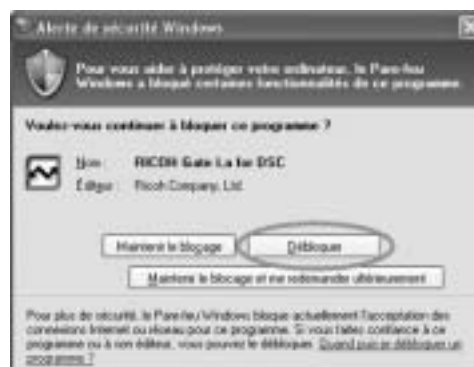

Précautions

Si vous ne reconnaissez pas le programme, ne pas l’autoriser car il peut contenir un virus. Cliquez sur le bouton [Maintenir le blocage] pour empêcher le raccordement du programme avec Internet.

Si vous avez cliqué sur le bouton [Maintenir le blocage] :

Suivez les étapes suivantes pour vérifier les paramètres du pare-feu Windows.

- 1 Cliquez [Démarrer] puis [Panneau de configuration].
- 2 Double-cliquez [Pare-feu Windows].

- Si [Pare-feu Windows] ne s’affiche pas, cliquez sur [Basculer en affichage classique] dans le coin supérieur gauche de la fenêtre.



Pare-feu Windows

- 3** Cliquez sur l'onglet [Exceptions].
- 4** Vérifiez que le logiciel est dans [Programmes et services].
- 5** Cliquez sur le bouton [Ajouter un programme...] pour ajouter le logiciel permettant d'utiliser le réseau.



Si vous avez cliqué sur le bouton [Maintenir le blocage et me redemander ultérieurement] :

Chaque fois que le programme est lancé, la boîte de dialogue [Alerte de sécurité Windows] s'affiche. Vous pouvez alors choisir [Débloquer].

Caractéristiques principales

Généralités

Format du signal vidéo	NTSC, PAL
Tension d'alimentation	Batterie rechargeable DB-60 (3,7 V) × 1
	Piles sèche AAA Alcaline, Batterie Nickel-Hydrogène, Batterie Oxyride × 2
	Externe (Adaptateur secteur) : 3,8 V
Dimensions hors tout	111,6 mm (L) × 58,0 mm (H) × 25,0 mm (P) (protubérances exclues)
Poids	Appareil photo : environ 220 g (sans la batterie et la sangle) Accessoires : environ 30 g (batterie et sangle)
Filetage de fixation du trépied	1/4-20UNC
Plage de température de fonctionnement	0 °C à 40 °C
Plage d'humidité de fonctionnement	85% ou moins
Plage de température de stockage	-20 °C à 60 °C

Eléments de l'appareil photo

Pixels effectifs	10,01 millions de pixels
Élément de capture d'image	CCD 1/1,75" couleur primaire (total de 10,3 millions de pixels)
Objectif	
Objectif	3.0× Zoom optique Ouverture : F2,5 (Grand angle) à 4,4 (Téléobjectif)
Distance focale	5,1 à 15,3 mm (équivalent à une distance de 24 à 72 mm sur un appareil photo 35 mm)
Distance de prise de vue	Environ 0,3 m sur ∞ (Grand angle) ou 0,3 m sur ∞ (Téléobjectif)
Distance de macrophotographie (du bord extérieur de l'objectif)	Environ 0,01 m sur ∞ (Grand angle), 0,04 m sur ∞ (Téléobjectif) ou 0,01 m sur ∞ (mode Macro zoom)
Zoom numérique	4,0 fois
Eléments d'affichage de l'écran	
Taille de l'écran	2.5"
Type	Écran à cristaux liquides et matrice active au silicium amorphe transparent
Nombre de pixels	Environ 230 000
Balance des Blancs	AUTO/Fixe (EXTÉRIEUR, NUAGEUX, INCAND., FLUORES., MANUEL)
Réglage de l'exposition	
Distribution de sensibilité de la mesure de lumière	Mesure multiple de la lumière (256 segments), Mesure centrale pondérée de la lumière, Mesure pointée
Correction de l'exposition	Correction de l'exposition manuelle +/-2,0 EV (pas de 1/3 EV)
Méthode de mesure	Photométrie TTL-CCD
Flash AE	Oui (en synchro de jour : Oui)
Vitesse d'obturation	Photos : 180, 120, 60, 30, 15, 8, 4, 2, 1 à 1/2000 secondes ; Les limites supérieures et inférieures diffèrent selon chaque mode Scène et selon chaque mode Flash. Vidéo : 1/30 à 1/2000 secondes
Sensibilité ISO (sensibilité de sortie standard)	AUTO, AUTO-HI, ISO 80/ISO 100/ISO 200/ISO 400/ISO 800/ISO 1600

Contrôle de distance	
Méthode AF	Prise de vue normale : Méthode externe passive/CCD, Macro : Méthode CCD
Plage de mesure AF	Normal : environ 0,3 m à ∞ , Macro : environ 0,01 m (W), 0,02 m (M), 0,04 m (T) à ∞
Flash intégré	
Méthode Automatique	Flashmatic et méthode pré-flash
Distance de prise de vue	Environ 0,2 à 5,0 m (Grand angle), environ 0,15 à 3,0 m (Téléobjectif) (ISO : AUTO)
Modes de fonctionnement	Flash désactivé/Auto/Réduction yeux rouges/Flash forcé/Flash synchro/Flash doux
Durée de sauvegarde de la date	Environ 1 semaine

Éléments d'enregistrement/lecture des données image

Pixels	
Photos	3648 × 2736, 3648 × 2432, 2736 × 2736, 3264 × 2448, 2592 × 1944, 2048 × 1536, 1280 × 960, 640 × 480
Texte	3648 × 2736, 2048 × 1536
Vidéo	640 × 480, 320 × 240
Formats de fichier	
Photos	JPEG (Exif Ver.2.21)
Texte	JPEG (Exif Ver.2.21)
Vidéo	AVI (Format compatible Open DML Motion JPEG)
Son	WAV (Exif Ver.2.21 μ law)
Norme du système de fichier de l'appareil photo	DCF ("Design rule for Camera File system", une norme JEITA)
Format de compression	Compatible format JPEG ligne de base (photos, vidéos)
Taille d'image	
3648 × 2736	N : environ 2073 Ko/Ecran, F : environ 3608 Ko/Ecran, RAW : environ 14,4 Ko/Ecran
3648 × 2432	N : environ 1846 Ko/Ecran, F : environ 3210 Ko/Ecran, RAW : environ 12,8 Ko/Ecran
2736 × 2736	F : environ 2713 Ko/Ecran
3264 × 2448	N : environ 1665 Ko/Ecran
2592 × 1944	N : environ 1060 Ko/Ecran
2048 × 1536	N : environ 672 Ko/Ecran
1280 × 960	N : environ 356 Ko/Ecran
640 × 480	N : environ 83 Ko/Ecran

Ports E/S

Entrée CC	3,8 V (Adaptateur secteur)
Sortie vidéo	1,0 Vp-p (75 Ω)
Prise du câble USB	USB2.0 haut débit (câble mini B)

Cartes mémoire pour l'enregistrement et la lecture

Type de carte	Carte mémoire SD, carte mémoire SDHC, carte multimédia
---------------	--

Nombre de photos qui peuvent être enregistrées dans la mémoire interne/carte mémoire SD

Le tableau suivant indique le nombre approximatif de photos qu'il est possible d'enregistrer dans la mémoire interne et dans une carte mémoire SD en fonction des réglages de la taille et de la qualité de l'image.

Mode	Qualité de l'image	Taille d'image	Mémoire interne	Mémoire externe						
				64 Mo	128 Mo	256 Mo	512 Mo	1 Go	2 Go	4 Go
Photos	RAW	3648 × 2736	1	3	6	13	26	51	105	206
	F	3648 × 2736	6	15	31	63	127	244	495	973
	N	3648 × 2736	11	27	55	109	221	425	865	1699
	RAW	3648 × 2432	1	3	7	15	30	58	118	232
	F	3648 × 2432	7	17	35	70	142	274	558	1097
	N	3648 × 2432	13	30	61	122	247	476	960	1885
	F	2736 × 2736	8	20	42	83	169	325	660	1297
	N	3264 × 2448	14	33	68	136	275	530	1078	2117
	N	2592 × 1944	22	53	107	213	430	828	1661	3261
	N	2048 × 1536	35	83	169	338	682	1313	2671	5246
	N	1280 × 960	62	147	300	599	1208	2323	4726	9282
N	640 × 480	276	644	1303	2598	5236	10071	20476	40206	
TEXTE		3648 × 2736	11	27	55	109	221	425	865	1699
		2048 × 1536	35	83	169	338	682	1313	2671	5246
Vidéo	640 × 480 15 IPS		24 s	57 s	1 min 56 s	3 min 51 s	7 min 46 s	14 min 57 s	30 min 24 s	59 min 42 s
	640 × 480 30 IPS		12 s	28 s	58 s	1 min 56 s	3 min 55 s	7 min 31 s	15 min 19 s	30 min 4 s
	320 × 240 15 IPS		1 min 16 s	2 min 58 s	5 min 59 s	11 min 57 s	24 min 5 s	46 min 19 s	94 min 11 s	184 min 57 s
	320 × 240 30 IPS		39 s	1 min 31 s	3 min 4 s	6 min 7 s	12 min 19 s	23 min 42 s	48 min 13 s	94 min 40 s



Remarque

- Le nombre de prises de vue restantes affiché sur l'écran LCD peut différer du nombre réel de photos, selon le sujet photographié.
- La durée d'enregistrement vidéo peut varier selon la capacité du support d'enregistrement (mémoire interne ou carte mémoire SD), les conditions de prise de vue, et le type et le fabricant de la carte mémoire SD.
- Une carte mémoire à grande vitesse est recommandée pour de longues périodes de prise de vue.

Éléments vendus séparément

Le Caplio GX100 peut être utilisé avec les éléments suivants (vendus séparément).

Nom du produit	Modèle	Remarques
Adaptateur secteur	AC-4c	Utilisé pour alimenter l'appareil à partir d'une prise de courant murale.
Batterie rechargeable	DB-60	Batterie rechargeable pour cet appareil.
Chargeur de batterie	BJ-6	Utilisé pour recharger la batterie rechargeable (DB-60).
Viseur LCD	VF-1	Un viseur électrique qui se fixe au sabot (étui inclus). Celui-ci offre une couverture du viseur de 100 %, il peut être ajusté jusqu'à 90° sans aucune parallaxe et facilite la prise de vue à angle faible. Le viseur LCD (VF-1) est fourni avec le Caplio GX100 VF KIT.
Objectif à grande conversion	DW-6	Un objectif à grande conversion qui permet la prise de vue en grand angle avec un agrandissement d'objectif de 0,79 fois (équivalent à un objectif grand angle de 19 mm sur un appareil photo 35 mm). À utiliser avec le capuchon adaptateur (étui inclus).
Capuchon adaptateur	HA-2	Inclut un capuchon pour protéger l'objectif de la lumière solaire et un adaptateur pour les filtres 43 mm d'usage général. Ceux-ci peuvent être utilisés pour améliorer la qualité de prise de vue lorsque le sujet est rétroéclairé.
Câble de déclenchement externe	CA-1	Utilisé pour activer le déclencheur. Vous pouvez activer le déclencheur à mi-course et à fond.
Courroie d'encolure	GS-1	Une courroie d'encolure à double boucle.
Etui souple	SC-45	Utilisé pour ranger l'appareil.

- Avant d'utiliser un accessoire optionnel, consultez la documentation fournie avec le produit.
- Vous ne pouvez pas utiliser le flash interne lors de l'utilisation du capuchon adaptateur ou de l'objectif à grande conversion.
- Vous ne pouvez pas utiliser le flash interne lorsque le viseur LCD est incliné.
- Cet appareil photo ne peut pas être utilisé avec la courroie de cou ST-1.

Utilisation de l'adaptateur secteur (vendu séparément)

Lors de la prise de vue ou de la visualisation des photos pendant une durée prolongée, ou lors de la connexion à votre ordinateur, l'utilisation de l'adaptateur secteur (vendu séparément) est recommandée.

Si vous avez déjà utilisé cet appareil, assurez-vous qu'il est hors tension avant de brancher la prise de l'adaptateur secteur.

1 Faites glisser le bouton de déverrouillage sur OPEN pour ouvrir le couvercle du logement de la batterie/carte.

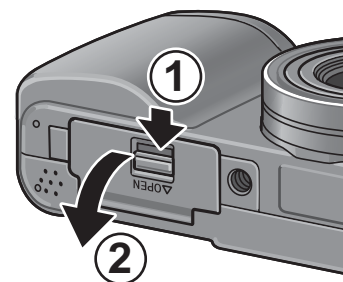

2 Branchez la prise de l'adaptateur secteur.

- Lorsque la prise de l'adaptateur secteur est branchée, elle se verrouille à l'aide du crochet comme illustré.

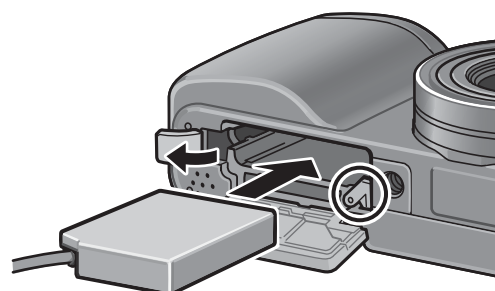

3 Ouvrez le couvercle du câble d'alimentation (entrée CC) et sortez le câble.

4 Refermez le couvercle du logement de la batterie/carte et faites glisser le bouton de déverrouillage dans la direction opposée à OPEN pour le verrouiller en place.

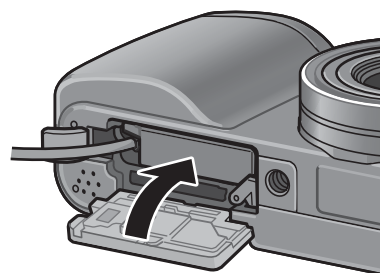

5 Branchez le cordon d'alimentation dans une prise murale.



Précautions-----

- Lorsque vous refermez le couvercle du logement de la batterie/carte, faites coulisser le bouton de déverrouillage et assurez-vous qu'il est verrouillé en place.
- Veillez à fixer le câble secteur et à brancher le cordon d'alimentation fermement dans la prise murale.
- Lorsque vous n'utilisez pas l'appareil, débranchez l'adaptateur secteur de l'appareil et de la prise murale.
- Si vous débranchez l'adaptateur secteur de l'appareil ou de la prise murale pendant l'utilisation de l'appareil, des données peuvent être perdues.
- Lors de l'utilisation de l'adaptateur secteur, l'indicateur de charge de la batterie peut ne pas indiquer la charge pleine.

Pour débrancher l'adaptateur secteur

Assurez-vous que l'appareil est hors tension avant de débrancher l'adaptateur secteur.

- 1** Débranchez la fiche d'alimentation de la prise murale.
- 2** Faites glisser le bouton de déverrouillage sur OPEN pour ouvrir le couvercle du logement de la batterie/carte.
- 3** Débranchez la prise de l'adaptateur secteur de l'appareil.
- 4** Refermez le couvercle du logement de la batterie/carte et faites glisser le bouton de déverrouillage dans la direction opposée à OPEN pour le verrouiller en place.

Utilisation du flash externe

L'appareil photo est équipé d'un sabot, vous permettant de fixer un flash externe (disponible dans le commerce).

Lors de l'utilisation d'un flash externe, procédez comme suit.

Contact en X

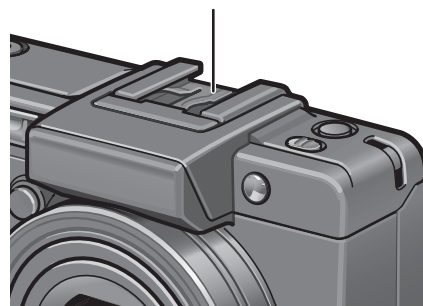

- 1** Refermez le capot du flash. (P.17)
- 2** Après avoir mis hors tension l'appareil photo et le flash externe, fixez le flash externe sur le sabot.
- 3** Mettez sous tension l'appareil, tournez le sélecteur de mode sur A ou M, puis définissez la valeur d'ouverture. (P.71, P.72)
- 4** Configurez la sensibilité ISO sur une valeur différente de [AUTO].
- 5** Mettez sous tension le flash externe, configurez son mode sur "Auto", puis définissez la valeur F et la sensibilité ISO sur les valeurs définies de l'appareil.
 - Assurez-vous de mettre hors tension le flash externe avant de démonter le flash externe de l'appareil.



Précautions

Un bougé de l'appareil peut se produire lors de l'utilisation de vitesses d'obturation plus lentes.



Précautions-----

- Vous ne pouvez pas utiliser le flash interne si un flash externe est installé, car cela peut endommager l'appareil ou blesser quelqu'un.
- Quelle que soit la configuration du flash, un signal de flash ON est envoyé au contact en X du sabot. Pour arrêter le flash externe, utilisez l'interrupteur du flash.
- L'exposition peut ne pas être appropriée, même si la valeur F et la sensibilité ISO du flash externe sont les mêmes que celles de l'appareil. Dans ce cas, modifiez la valeur F et la sensibilité ISO du flash.
- Comme pour le signal du flash ON, l'appareil envoie une impulsion positive au contact en X.
- Un flash disponible dans le commerce possède rarement un contact en X à polarité opposée. Ce type de flash peut non seulement ne pas fonctionner, mais il peut aussi provoquer un dysfonctionnement de l'appareil. Pour connaître les caractéristiques de sa fiche, contactez le fabricant du flash externe.
- Utilisez un flash externe avec un angle d'éclairage couvrant le champ de l'objectif de prise de vue.
- Utilisez un flash externe essentiellement à une distance où le flash interne n'est pas approprié (longue distance). La prise de vue à une courte distance peut provoquer une surexposition.
- N'utilisez pas un flash externe avec une fiche de signal spéciale. L'utilisation d'un tel flash peut provoquer une exposition inappropriée ou endommager le circuit de l'appareil.
- Vous ne pouvez pas utiliser un viseur LCD si un flash externe est installé.

Fonctions dont la valeur par défaut est restaurée lorsque l'appareil est mis hors tension

Les réglages de certaines fonctions retrouveront leur valeur par défaut lors de la mise hors tension.

Le tableau ci-dessous indique si la valeur par défaut de la fonction est restaurée lorsque l'appareil est mis hors tension.

O : la valeur est conservée × : la valeur est restaurée

Type	Fonction		Réglages par défaut
Options de prise de vue	Q IMAGE/TAILLE	O	N3648(10M)
	MISE AU POINT	O	AF MULTI
	MESURE AE	O	MULTI
	MODE CONTINU	×	NON
	RÉGLAGE IMAGE	O	NORMAL
	CADRAGE AUTO	×	NON
	INTERVALLE	×	0 s
	IMAGE ET SON	×	NON
	HORODATAGE	O	NON
	COMP. EXPOSIT.	O	0.0
	BALANCE BLANCS	O	AUTO
	SENSIB. ISO	O	AUTO
	CORR. DU BOUGÉ	O	OUI
	Prise de vue Macro	O	MACRO NON
	Flash	O	FLASH NON
	Retardateur	×	SS RETARDATEUR
	Luminosité maximale	O	-
	TEXTE PLUS ÉPAIS (TEXTE)	O	NORMAL
	TAILLE (TEXTE)	O	N2048(3M)
TAILLE VIDÉO (mode Vidéo)	O	320	
CADENCE IMAGES	O	30 IPS	
Options de lecture	Réglage du volume pour les vidéos et les photos avec du son	O	-

O : la valeur est conservée × : la valeur est restaurée

Type	Fonction		Réglages par défaut
Rubriques à régler à partir du menu CONFIG.	LUMINOSITÉ LCD	O	-
	ENR. MES RÉG.	O	REG 1
	APPUYER SUR ZOOM	O	NON
	ISO HT SENS AUTO	O	AUTO 400
	EXTINC. AUTO	O	1 MIN.
	SIGNAL SONORE	O	TOUS
	RÉGLAGES VOL.	O	■ ■ □ (Moyen)
	CONFIRM. LCD	O	0,5 SEC.
	MANETTE ADJ. RÉG.1	O	CO. EXP.
	MANETTE ADJ. REG.2	O	B. BLANCS
	MANETTE ADJ. REG.3	O	ISO
	MANETTE ADJ. REG.4	O	NON
	TOUCHE RÉG. OBT.	O	NON
	RÉG. TOUCHE FONCT	O	AF/MF
	ÉCLAIRAGE AUX. AF	O	OUI
	RÉG. JPEG/RAW	O	FIN
	IMG ZOOM NUM.	O	NORMAL
	AVERT. RÉG PRISE	O	OUI
	AGR. ICÔNE PHOTO	O	NON
	CONNEXION USB	O	SAUVGDER
N° SÉQUENTIEL	O	OUI	
RÉGLAGE DATE	O	-	
LANGUAGE/言語	O	*	
SORTIE VIDÉO	O	*	

* Le réglage par défaut varie selon l'endroit où l'appareil photo a été acheté.

A propos du mode Scène

En fonction du mode Scène sélectionné, le fonctionnement des fonctions peut varier par rapport à leur fonctionnement en mode Prise de vue. Consultez le tableau ci-dessous.

Mode Scène	Flash	Prise de vue Macro
PORTRAIT	Réglage initial : FLASH NON	Désactivé
SPORTS	Réglage initial : FLASH NON	Désactivé
PAYSAGE	Réglé sur [FLASH NON]	Désactivé
NUIT	[FLASH OUI] ne fonctionne pas	Désactivé
	Réglage initial : AUTO	
CORR. BIAIS	Réglage initial : FLASH NON	Activé
TEXTE	Réglage initial : FLASH NON	Activé
MACRO ZOOM	Réglage initial : FLASH NON	Macrophotographie uniquement
HAUTE SENS.	Réglage initial : FLASH NON	Activé

Rubriques du menu des réglages de prise de vue par le mode Scène

Réglages	PORTRAIT	SPORTS	PAYSAGE	NUIT	CORR. BIAIS	TEXTE	MACRO ZOOM	HAUTE SENS.	Consulter
Q IMAGE/TAILLE	O	O	O	O	O	-	O	O	P.80
TEXTE PLUS ÉPAIS	-	-	-	-	-	O	-	-	P.65
TAILLE	-	-	-	-	-	O	-	-	P.80
MISE AU POINT	O	O	-	O	O	-	O	O	P.83
MESURE AE	-	-	-	-	O	-	O	-	P.86
MODE CONTINU	-	-	-	-	-	-	O	-	P.87
RÉGLAGE IMAGE	-	-	-	-	O	-	O	-	P.91
CADRAGE AUTO	-	-	-	-	-	-	O	-	P.93
IMAGE ET SON	O	O	O	O	O	O	O	O	P.98
HORODATAGE	O	O	O	O	O	O	O	O	P.99
COMP. EXPOSIT.	O	O	O	O	O	-	O	O	P.100
BALANCE BLANCS	O	O	O	O	O	-	O	O	P.101
SENSIB. ISO	-	-	-	-	O	-	O	-	P.104
CORR. DU BOUGÉ	O	O	O	O	O	O	O	O	P.106

O Disponible, - Indisponible

Pour en savoir plus sur les options, voir P.77.

Utilisation de votre appareil photo à l'étranger

Adaptateur secteur (Modèle AC-4c)

Utilisé dans les régions alimentées par du courant 100-240 V, 50 Hz/60 Hz.

Si vous avez l'intention de voyager dans un pays utilisant une prise de courant murale de forme différente, veuillez consulter votre agent de voyage afin de vous procurer un adaptateur pour les prises de courant généralement utilisées sur votre lieu de destination.

Garantie

Ce produit a été fabriqué pour être utilisé dans le pays d'achat. La garantie est valable uniquement dans le pays d'achat de l'appareil photo.

Dans le cas où le produit tomberait en panne ou présenterait des dysfonctionnements à l'étranger, le fabricant décline toute responsabilité de service après-vente local et les réparations restent entièrement à votre charge.

Lecture sur un téléviseur dans d'autres pays

La lecture est possible sur des téléviseurs (ou des moniteurs) équipés d'un port d'entrée vidéo. Veuillez utiliser le câble AV fourni.

Cet appareil photo est compatible avec les formats de télévision NTSC et PAL. Réglez le format vidéo sur l'appareil pour qu'il corresponde à celui du téléviseur utilisé.

Lors d'un voyage à l'étranger, réglez votre appareil sur le format vidéo local.

Précautions d'emploi

Précautions d'emploi

- Le présent produit est destiné à être utilisé dans le pays où il a été acheté. La garantie est valable uniquement dans le pays où l'appareil photo a été acheté.
- Si l'appareil tombait en panne à l'étranger, le constructeur n'assumerait aucune responsabilité pour sa réparation ou les frais occasionnés par cette panne.
- Prenez garde à ne pas laisser tomber l'appareil photo numérique ou à ne pas le soumettre à des pressions soudaines.
- L'utilisation consécutive du flash peut faire chauffer l'unité de déclenchement du flash. Ne le déclenchez donc pas plusieurs fois sans raison.
- Ne touchez pas le flash et éloignez l'unité de déclenchement du flash de tout objet étranger. Dans le cas contraire, cela pourrait provoquer des brûlures ou un incendie.
- Ne pas déclencher le flash près des yeux du sujet. L'éclair peut entraîner des problèmes visuels (en particulier chez les enfants).
- Ne dirigez pas le flash vers le conducteur d'un véhicule, et ce afin d'éviter tout accident.
- Les batteries peuvent chauffer après une utilisation prolongée. Evitez d'y toucher après leur utilisation car vous risqueriez de vous brûler.
- Si l'écran LCD est exposé de manière prolongée à la lumière du jour, il peut se décolorer, et il peut devenir difficile de visionner des images.
- L'écran LCD peut contenir des pixels qui ne restent pas complètement ou en partie allumés en permanence. Il est également possible que la luminosité soit inégale selon les caractéristiques du LCD. Il ne s'agit pas de défauts.
- N'appuyez pas avec force sur la surface de l'écran LCD.
- Lorsque vous portez l'appareil photo, prenez garde à ne pas le faire cogner contre d'autres objets.
- Dans un environnement soumis à de brusques changements de température, de l'humidité peut se former sur l'appareil photo et provoquer des problèmes tels que la condensation de la surface en verre ou des dysfonctionnements de l'appareil. Dans ce cas, placez l'appareil dans un sac afin de réduire au maximum les écarts de température. Retirez-le du sac lorsque la différence de température est à nouveau acceptable.
- Pour éviter d'endommager les connecteurs, n'introduisez aucun objet dans l'orifice du microphone ou du haut-parleur de l'appareil.



Conditions dans lesquelles la condensation est possible : -----

- Lorsque l'appareil passe d'un endroit à un autre dont la température diffère largement de celle du premier.
- Dans les lieux humides.
- Dans une pièce qui vient d'être chauffée, ou lorsque l'appareil est exposé directement à l'air froid d'une climatisation ou autre appareil de même type.

Entretien et rangement

Précautions

- Attention. Si votre objectif comporte des traces de doigt, de la saleté, etc., la qualité de vos prises de vue pourrait s'en ressentir.
- Lorsque de la poussière ou de la saleté s'est déposée sur votre objectif, veuillez ne pas toucher l'objectif directement avec les doigts, mais bien utiliser un spray à air vendu dans le commerce ou un chiffon doux, que vous passerez délicatement sur l'objectif.
- Après avoir utilisé votre appareil photo sur la plage ou dans un environnement contenant des produits chimiques, veuillez l'essuyer avec le plus grand soin.
- Dans le cas peu probable où votre appareil ne fonctionnerait pas correctement, veuillez consulter votre Centre de réparation Ricoh.
- Cet appareil photo comprend des circuits haute tension. Ces circuits sont dangereux. Par conséquent, veuillez ne démonter cet appareil photo sous aucun prétexte.
- N'utilisez aucune substance volatile sur votre appareil photo telle que du diluant, du benzène ou des pesticides. Ces substances pourraient endommager l'appareil photo (peinture qui se décolle, etc.).
- Ne grattez pas la surface de l'écran LCD avec des objets durs car la surface se raye facilement.
- Veuillez nettoyer doucement la surface de l'écran LCD avec un chiffon doux sur lequel vous aurez appliqué une petite dose de nettoyant pour écran LCD (vendu dans le commerce).

Utilisation et rangement

- Veuillez éviter d'utiliser ou de ranger votre appareil photo dans l'un des endroits suivants, car votre appareil photo pourrait être endommagé.
 - Endroits chauds ou humides ou connaissant d'importantes variations de température ou d'humidité.
 - Endroits très poussiéreux, sales ou comprenant du sable.
 - Endroits soumis à de fortes vibrations.
 - Endroits où l'appareil photo est en contact pendant de longues périodes avec des produits en vinyle, en caoutchouc ou des produits chimiques, tels que des insecticides, etc.
 - Des endroits soumis à des champs magnétiques puissants (à proximité d'un écran, transformateur, aimant, etc.).
- Veuillez ôter la batterie si vous avez l'intention de ne pas utiliser l'appareil photo pendant une longue période.

Précautions concernant votre appareil photo

1. N'oubliez pas de mettre l'appareil hors tension.
2. Retirez les piles ou l'adaptateur secteur avant de nettoyer votre appareil photo.

Service après-vente

1. Cet appareil-photo comporte une garantie limitée. Pendant toute la durée de cette garantie, les pièces défectueuses seront réparées gratuitement. En cas de dysfonctionnement de l'appareil photo, nous vous invitons, à prendre contact avec le Centre de réparation Ricoh ou avec votre revendeur. Nous tenons néanmoins à vous informer que les frais liés à la livraison du produit au Centre de réparation Ricoh seront à la charge du client.
2. Cette garantie ne couvre pas les dommages résultant des événements suivants:
 - ① instructions du mode d'emploi non suivies ;
 - ② réparation, modification ou révision non effectuée par un des centres de service agréés énumérés dans le mode d'emploi ;
 - ③ incendie, catastrophe naturelle, cas de force majeure, foudre, tension anormale, etc. ;
 - ④ stockage incorrect (répertorié dans le "Mode d'emploi de l'appareil photo"), fuite du liquide de la batterie ou d'autres fluides, moule ou tout autre usage impropre de l'appareil photo.
 - ⑤ submersion dans l'eau (inondation), contact avec de l'alcool ou d'autres boissons, infiltration de sable ou de boue, choc physique, chute de l'appareil ou pression sur l'appareil et autres causes insolites.
3. Après la fin de la garantie, les réparations seront à vos frais, y compris dans un centre de service agréé.
4. Si vous ne disposez pas de la garantie, ou si le nom du magasin ou la date de l'achat ne sont pas stipulés, ou si l'une des données a été modifiée sans autorisation, les réparations seront payantes, même si l'appareil est toujours en période de garantie.
5. Même si la période de garantie est toujours valable, si vous demandez à ce que tout ou partie de l'appareil photo fasse l'objet d'une maintenance, les frais vous seront facturés séparément.
6. Seul l'appareil photo est couvert par la garantie; les accessoires tels que l'étui, la dragonne, etc. ainsi que les consommables (batterie) ne sont pas couverts par la garantie.
7. Que l'appareil soit encore ou non sous garantie, nous déclinons toute responsabilité quant aux dommages indirects qui pourraient découler du dysfonctionnement de ce produit (frais de développement, perte de bénéfices non réalisés, etc.)
8. La garantie est valable uniquement dans le pays où l'appareil photo a été acheté.
 - * Les dispositions susmentionnées constituent une promesse de réparation à titre gracieux et ne limitent en aucune manière les droits légaux du client.
 - * Les dispositions susmentionnées afférentes à la garantie figurent également sur le certificat de garantie du présent produit à des fins similaires.
9. Les pièces nécessaires à l'entretien de l'appareil (les composants nécessaires à l'entretien des fonctions et à la bonne qualité de l'appareil) seront disponibles pendant une période de cinq ans après la fin de la fabrication de l'appareil.
10. Si le produit est endommagé à un point tel que le niveau de performance est réputé ne plus pouvoir être rétabli à son niveau initial après que le produit a été mouillé (eau), exposé à du sable (poussière, saletés), soumis à un choc violent ou après qu'il soit tombé, etc., il peut être impossible de le réparer.



Remarque

- Avant de donner un produit en réparation, veuillez vérifier le niveau de la batterie et lire à nouveau attentivement le mode d'emploi.
- Les réparations peuvent durer plusieurs jours, ce délai étant fonction de la pièce à réparer.
- Lorsque vous envoyez l'appareil à un centre de service, veuillez décrire le dysfonctionnement et l'endroit où se produit le dysfonctionnement de manière aussi précise que possible.
- Lorsque vous envoyez l'appareil à un centre de service, veuillez ne pas joindre les accessoires, etc. qui ne sont pas en relation directe avec la réparation à effectuer.
- Lorsque vous enregistrez des images à l'occasion d'évènements importants (tels que la cérémonie d'un mariage ou un voyage à l'étranger), nous vous recommandons de vérifier préalablement l'état de votre appareil photo en réalisant des prises de vues tests, d'emporter le mode d'emploi et de prendre une batterie de rechange avec vous.
- Cette garantie ne s'applique pas aux données stockées sur une carte mémoire ou dans la mémoire de l'appareil.

INFORMATION TO THE USER

USA FCC Part15 Class B

The equipment has been tested and found to comply with the limits for a Class B digital device, pursuant to part 15 of the FCC Rules. These limits are designed to provide reasonable protection against harmful interference in a residential installation. This equipment generates, uses, and can radiate radio frequency energy and if not installed and used in accordance with the instructions, may cause harmful interference to radio communications. However, there is no guarantee that interference will not occur in a particular installation. If this equipment does cause harmful interference to radio or television reception, which can be determined by turning the equipment off and on, then user is encouraged to try to correct the interference by one or more of the following measures:

- Reorient or relocate the receiving antenna.
- Increase the separation between the equipment and receiver.
- Connect the equipment to an outlet on a circuit different from that to which the receiver is connected.
- Consult the dealer or an experienced radio/TV technician for help. (FCC 15.105B)

Changes or modifications not expressly approved by the party responsible for compliance could void the user's authority to operate the equipment. (FCC 15.21)

Properly shielded and grounded cables and connectors must be used for connection to a host computer in order to comply with FCC emission limits. (FCC 15.27)

An AC adapter with a ferrite core must be used for RF interference suppression.

COMPLIANCE INFORMATION STATEMENT

Product Name: DIGITAL CAMERA

Model Number: Caplio GX100

This device complies with Part 15 of the FCC Rules.

Operation is subject to the following two conditions:

- (1) This device may cause harmful interference, and
- (2) This device must accept any interference received, including interference that may cause undesired operation.

RICOH CORPORATION

5 Dedrick Place, West Caldwell NJ, 07006 Tel.: 1-800-225-1899

Note to Users in Canada

Note: This Class B digital apparatus complies with Canadian ICES-003

Remarque Concernant les Utilisateurs au Canada

Avertissement : Cet appareil numérique de la classe B est conforme à la norme NMB-003 du Canada

IMPORTANT SAFETY INSTRUCTIONS-SAVE THESE INSTRUCTIONS
DANGER-TO REDUCE THE RISK OF FIRE OR ELECTRIC SHOCK, CAREFULLY
FOLLOW THESE INSTRUCTIONS.

Index

A

Acrobat Reader 175
Adaptateur secteur 14, 199
AGR. ICÔNE PHOTO 156
APPUYER SUR ZOOM 142
AVERT. RÉG PRISE 155

B

BALANCE BLANCS 101
Batterie 25
Batterie rechargeable
..... 12, 25, 29, 30
Batteries Nickel-Hydrogène 25
Batteries Oxyride 25
Bougé de l'appareil 37, 106
Bouton de déverrouillage
..... 18, 30, 199

C

C.T.AUTO (Redimensionnement
automatique) 153
Câble AV 12, 126
Câble de déclenchement externe
..... 14, 16, 198
Câble USB 12, 128
CADENCE IMAGES 110
CADRAGE AUTO 93
Cadrage auto balance des blancs
(WB-BKT) 94
Capot du terminal 18, 126, 129
Capuchon adaptateur 14, 198
Capuchon d'objectif 12, 32
Carte mémoire SD 27, 30, 52
CD-ROM Caplio Software 165
CD-ROM des logiciels du Caplio
..... 13
CHANGER DE TAILLE 121
Chargeur de batterie 12, 29
COMP. EXPOSIT. 100
CONFIRM. LCD 147
CONNEXION USB 157
CONT. 87

CONT.M (mémoire inverse) 87
CONT.S (flux) 87
Contre-jour 100
COPIE SUR LA CARTE 123
CORR. BIAIS 46, 48
CORR. DU BOUGÉ 106
CORRECTION BIAIS 124
Couvercle du logement de la
batterie/carte 18, 30, 199

D

Décalage de cible AF 66
Déclencheur 17, 36
Densité du texte 65
DeskTopBinder Lite 167, 173
DIAPORAMA 114
DPOF 118
Dragonne 12

E

ÉCLAIRAGE AUX. AF 151
Ecran à cristaux liquides (LCD)
..... 18, 22
Ecran de mise en évidence de la
saturation des blancs 60
ENR. MES RÉG. 140
EXTINC. AUTO 33, 144

F

Fenêtre de mise au point 17
Fichier au format RAW 80
Fichier AVI 109
Filetage de fixation du trépied 18
Fin de course 38
Flash 17, 44
Flash externe 16, 201
FORMAT [CARTE] 137
FORMAT [MÉM. INT.] 138

G

Grille de cadrage 53
Guide de cadrage 59

H

HAUTE SENS. 47
Haut-parleur 18
Histogramme 61
HORODATAGE 99

I

IMAGE ET SON	98
IMG ZOOM NUM.....	153
Impression.....	128
Impression directe	128
Indicateur du niveau de batterie ..	24
INITIALISER.....	108
INTERVALLE	96
Irodio Photo & Video Studio	166, 168, 177
ISO HT SENS AUTO.....	143

L

LANGUAGE/言語	34, 162
Lecteur de carte	180
Lecture trois photos.....	53
Lumière auxiliaire AF.....	17, 50
LUMINOSITÉ LCD	139

M

MACRO ZOOM	47, 49
MANETTE ADJ RÉG.1, 2.....	148
Manette ADJ.....	18, 20, 64, 112
Mémoire interne	27, 52
Menu CONFIG.	134
Menu des réglages de la lecture	113
Menu des réglages de prise de vue	77
Messages d'erreur.....	186
MESURE AE	86
Mi-course.....	39
Microphone.....	17
MISE AU POINT.....	83
Mise au point automatique (AF) ..	83
Mise au point automatique/manuelle (AF/MF)	69
Mise au point manuelle (MF)	84
Mise au point verrouillée	39
Mode ADJ.....	64
Mode Changement de programme (P)	19, 74
Mode Exposition manuelle (M)	19, 72
Mode Lecture	32, 52
Mode Mémoire de masse (SAUVDGER).....	157, 179

Mode Mes réglages (MY1, MY2)	19, 76
Mode Photo.....	22, 23, 46
Mode Priorité à l'ouverture (A)	19, 71
Mode Prise de vue automatique	19, 38
Mode Scène (SCENE)	19, 46
Mode Vidéo.....	19, 109
Molette de défilement.....	17, 20

N

N° SÉQUENTIEL	159
Nombre de photos que vous pouvez prendre	26
Nombre de photos qui peuvent être enregistrées	197
NUIT	46

O

Objectif.....	17
Objectif à grande conversion	14, 198
ORIGINAL.....	157

P

PAYSAGE.....	46
PictBridge.....	128
Pile Alcaline	25, 31
Pilote USB.....	166, 167
Pilote WIA	166, 167
PORTRAIT	46
Prise de sortie AV	18, 126
Prise du câble USB.....	18, 129, 178
PROTÉGER.....	115

Q

Q IMAGE/TAILLE.....	80
---------------------	----

R

Recharge	29
RÉG. JPEG/RAW	152
RÉG. TOUCHE FONCT.....	150
RÉGLAGE DATE	35, 161
RÉGLAGE IMAGE	91
RÉGLAGES VOL.....	146
Retardateur	50
RICOH Gate La.....	166, 181

S

Sabot	17, 201
Sélecteur de mode	17, 19
SENSIB. ISO	104
SIGNAL SONORE.....	145
SORTIE VIDÉO	163
SPORTS.....	46
Supprimer	56

T

TAILLE VIDÉO	80
Témoin de mise au point	
automatique/flash	18, 39, 45
TEXTE.....	46
Touche DISP.....	18, 59
Touche Flash.....	18, 44
Touche Fn (Fonction)	17, 67, 150
Touche Lecture	18, 52
Touche Macro	18, 43
Touche Marche/Arrêt.....	17
Touche MENU/OK	
.....	18, 79, 113, 135
Touche MODE.....	18, 47
Touche OPEN Flash	17, 44
TOUCHE RÉG. OBT.	149
Touche Supprimer/Retardateur	
.....	18, 50, 56
Touche Téléobjectif/Grand angle	
.....	18, 42, 54
Touche Vérification rapide.....	18, 51
Touche Vue agrandie/Affichage	
mosaïque	18, 42, 53

V

VERR. AE.....	70
Viseur LCD	14, 198
Vue agrandie	55

Z

Zoom	42
Zoom numérique	42

Numéros de téléphone des centres d'aide en Europe

UK	(from within the UK) (from outside of the UK)	02073 656 580 +44 2073 656 580
Deutschland	(innerhalb Deutschlands) (außerhalb Deutschlands)	06331 268 438 +49 6331 268 438
France	(à partir de la France) (en dehors de la France)	0800 91 4897 +49 6331 268 409
Italia	(dall'Italia) (dall'estero)	02 696 33 451 +39 02 696 33 451
España	(desde España) (desde fuera de España)	91 406 9148 +34 91 406 9148

<http://www.service.ricohpmmc.com/>

De l'esprit écologique à la préservation et à la gestion de l'environnement

Ricoh promeut avec résolution les technologies douces et le souci volontariste de l'environnement, adoptant ainsi une attitude civique visant à préserver les ressources irremplaçables de notre planète. Pour réduire la charge éco-agressive des appareils photo numériques, Ricoh travaille aussi sur les "Economies d'énergie par réduction de la consommation" et la "Réduction des substances chimiques nuisibles à l'environnement dans les produits".



En cas de problème

Voir d'abord la section "Résolution des problèmes" (☞ P.186) dans ce manuel. Si le problème persiste, contacter la société Ricoh.

Bureaux Ricoh	
RICOH COMPANY, LTD.	3-2-3, Shin-Yokohama Kouhoku-ku, Yokohama City, Kanagawa 222-8530, Japan http://www.ricoh.co.jp/r_dc
RICOH AMERICAS CORPORATION	5 Dedrick Place, West Caldwell, New Jersey 07006, U.S.A. 1-800-22RICOH http://www.ricoh-usa.com
RICOH INTERNATIONAL B.V. (EPMMC)	Oberrather Str. 6, 40472 Düsseldorf, GERMANY (innerhalb Deutschlands) 06331 268 438 (außerhalb Deutschlands) +49 6331 268 438 http://www.ricohpmmc.com
RICOH UK LTD. (PMMC UK)	(from within the UK) 02073 656 580 (from outside of the UK) +44 2073 656 580
RICOH FRANCE S.A.S. (PMMC FRANCE)	(à partir de la France) 0800 91 4897 (en dehors de la France) +49 6331 268 409
RICOH ESPANA, S.A. (PMMC SPAIN)	(desde España) 91 406 9148 (desde fuera de España) +34 91 406 9148
RICOH ITALIA S.p.A. (PMMC ITALY)	(dall'Italia) 02 696 33 451 (dall'estero) +39 02 696 33 451
RICOH HONG KONG LIMITED	12/F, One Kowloon, 1 Wang Yuen Street, Kowloon Bay, Hong Kong
RICOH AUSTRALIA PTY. LTD.	8 Rodborough Road, Frenchs Forest, NSW 2086, Australia http://www.ricoh.com.au
À propos de Irodio Photo & Video Studio	
Amérique du Nord (USA)	(Appel gratuit) +1-800-458-4029
Europe	Royaume-Uni, Allemagne, France et Espagne : (Appel gratuit) +800-1532-4865 Autres pays : +44-1489-564-764
Asie	+63-2-438-0090
Chine	+86-21-5450-0391
Heures de bureau : 9h00 - 17h00	

Ricoh Company, Ltd.
Ricoh Building, 8-13-1, Ginza, Chuo-ku, Tokyo
104-8222, Japan
2007 Juin

Fr
FR (F-FR)
Imprimé en Chine



* L 7 3 9 3 9 7 2 C *