

RICOH

CX6

使用說明書（相機篇）

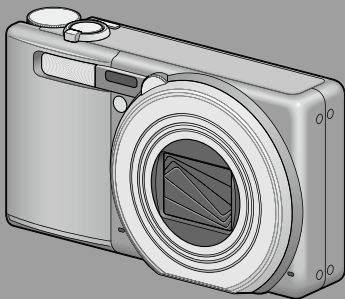

本產品的序列號標註在相機的底部。

基本操作

如果您是初次使用本相機，請首先閱讀此部分。

此部分提供如何開啓相機、拍攝圖像和播放圖像的基本概述。

高級操作

如果您希望學習有關不同相機功能的更多資訊，請閱讀此部分。

此部分提供更多拍攝圖像和播放圖像功能的詳細資訊以及如何自定設定相機、列印圖像和通過電腦使用相機的資訊。

可充電電池在使用前需要充電。購買電池時，未對其充電。

前言

本使用說明書記載使用本產品進行攝影和重播的方法和使用上的注意事項。使用前，請閱讀完本說明書，以便您能充分地靈活運用本產品的功能。閱讀後請妥善保管，以便在您需要的時候，能夠立即查閱。

株式會社理光

關於安全警示	為確保安全使用相機，請務必在使用前詳細閱讀安全警示。
關於攝影測試	請務必預先進行攝影測試，確認相機能夠正常地進行記錄。
關於著作權	以著作權為目的的書籍、雜誌、音樂等作品，限定在個人或家庭內以及基於此類目的的範圍內使用。除此之外，禁止擅自進行複製和改動。
關於使用	萬一因本產品的問題導致無法記錄和重播時，不負責記錄內容的補償，敬請諒解。
關於保用證	在海外使用時，萬一出現故障、問題時，關於在當地的售後服務及相關費用不負責任，敬請諒解。
關於電波故障	和其他電子設備進行連接設置時，可能會出現相互產生不良影響的情況。特別是近處有電視機或收音機時會出現雜音。此時，請進行如下處置。 <ul style="list-style-type: none">• 盡可能的遠離電視機或收音機。• 改變電視機或收音機等的天線方向。• 使用其他的插座。

嚴禁擅自轉載本書的部分或全部內容。

© 2011 所有版權歸株式會社理光所有。

關於本書內容，將來若有變更，恕不另行通知。

本書內容的作成過程中力求圓滿，萬一發現不明點及錯誤、記載遺漏等，請按照卷末的通訊方式和我們聯繫。

Microsoft、Windows、Windows Vista®、Windows 7™、Internet Explorer 是美國 Microsoft Corporation 在美國及其他國家登錄的註冊商標。Macintosh 及 Mac OS 為 Apple Inc. 在美國與其他國家的註冊商標。Adobe、Adobe 標誌和 Adobe Reader 是 Adobe Systems Incorporated 在美國與其他國家的商標。MediaBrowser™是 Pixela Corporation 的商標。



HDMI、HDMI 標誌及 High-Definition Multimedia Interface 是 HDMI Licensing LLC 的註冊商標。Eye-Fi、Eye-Fi 標誌及 Eye-Fi connected 是 Eye-Fi, Inc. 的商標。PhotoSolid® 是 Morpho, Inc. 的註冊商標。

公司名稱及產品名稱是各公司的商標或註冊商標。

安全須知

警告符號

在本操作說明書和相機上的各種符號是爲了您安全正確地使用本機以避免您和他人的人身安全以及財產受到損害。各種符號及其所代表的意義如下。

- | | |
|---|-----------------------------------|
|  危險 | 該符號表示如果忽視或不正確操作可能即將有導致死亡或嚴重傷害的危險。 |
|  警告 | 該符號表示如果忽視或不正確操作可能會導致死亡或嚴重傷害。 |
|  注意 | 該符號表示如果忽視或不正確操作可能會導致人身傷害或物質損害。 |

警告舉例



● 符號提醒您必須操作的步驟。



⊘ 符號提醒您禁止操作。

⊘ 符號中可能包含其他符號，表示禁止某一特定動作。

● 例如

⊘ 請勿觸摸 ⊘ 請勿拆解

請遵循以下注意事項以確保安全使用本機。

⚠ 危險



● 請勿試圖自行拆解、修理或改裝本機。本機內的高壓電路可能會導致嚴重的電擊。



● 請勿試圖自行拆解、改變或直接焊接電池。



● 請勿將電池置於火中，或試圖將其加熱，或在火附近或車內等高溫環境中使用或將其丟棄。請勿將其投入水中或海裡或使其受潮。



● 請勿試圖用針刺破電池，用錘子敲擊電池，擠壓電池，使其墮地或受到猛烈撞擊或外力影響。



● 請勿使用破損或變形的電池。

⚠ 警告



- 出現異常情況（如冒煙或聞到異味）時，請立即關閉電源。請盡快取出電池，並小心動作以免觸電或燒傷。如果使用家庭電源插座，請務必將電源插頭從插座上拔下，以免發生火災或受電擊。如果本機發生故障，請立即停止使用。請盡快與當地的維修中心聯絡。



- 如果有金屬物品、水、液體或其他異物掉進本機內，請立即關閉電源。請盡快取出電池與記憶卡，並小心動作以免觸電或燒傷。如果使用家庭電源插座，請務必將電源插頭從插座上拔下，以免發生火災或受電擊。如果本機發生故障，請立即停止使用。請盡快與當地的維修中心聯絡。



- 切勿接觸圖像顯示屏內的液晶，否則顯示屏會受損害。出現以下情況時，請採取相應的應急措施。
- 皮膚：如果液晶濺到皮膚上，立即擦掉並用水沖洗受傷部位，然後用肥皂洗淨。
- 眼睛：如果液晶濺到眼睛裡，用清水沖洗至少 15 分鐘並立刻找醫生處理。
- 誤吞：如果液晶被誤吞，請用清水徹底漱口，並喝下大量的水誘發嘔吐，然後立刻找醫生處理。



- 請遵守以下注意事項以防電池漏液、過熱、燃燒或爆炸。
- 請勿使用特別推薦用於本機的電池以外的其他電池。
- 請勿與原子筆、項鍊、硬幣、發夾等金屬物品一起攜帶或保存。
- 請勿將電池放入微波爐或高壓容器內。
- 在使用時或充電時，如果發現電池漏液或發出異味、出現變色等，請立即從相機或電池充電器內取出電池並使之遠離火源。



- 請遵守以下事項以防止因電池充電引起火災、電擊或破裂。
- 請僅使用指示的電源電壓。同時請避免使用多孔插座轉換器和延長線。
- 請勿損壞、過度捆扎或改裝電源線。同時，請勿在電源線上放置重物，拉拽或扭曲電源線。
- 請勿用濕手連接或斷開電源插頭。務必拿住插頭部分來拔下電源線。
- 充電時請勿罩住本機。



- 請將本機所用的電池和 SD 記憶卡放在小孩無法拿到的地方以防止誤吞。誤吞對人體有害。如果誤吞，請立即找醫生處理。



- 請將本機放在小孩無法拿到的地方。



- 如果本機因摔落或損壞而暴露出內部元件，請勿觸摸。否則，機內的高壓電路可能會導致電擊。請盡快取出電池，並小心動作以免觸電或燒傷。如果本機損壞，請將其送到當地的經銷店或維修中心。



- 請勿在潮濕的地方使用本機，否則可能會導致火災或電擊。



- 請勿在易燃氣體、汽油、苯、稀釋劑或類似物品附近使用本機，以避免爆炸、起火或燒傷。
- 請勿在限制或禁止使用的場所使用本機，否則可能導致災難或事故。



- 請擦除電線插頭上的積塵，否則可能引起火災。
- 使用家庭電源插座時，請務必使用指定的 AC 轉換器。使用其他轉換器可能有起火、電擊或傷害的危險。



- 在海外旅行時，為避免起火、電擊或傷害，請勿將充電器或 AC 轉換器與市售的電壓變壓器一起使用。

請遵循以下注意事項以確保安全使用本機。

⚠ 小心



- 接觸到電池的漏液可能會導致燒傷。如果身體的某部位接觸到損壞的電池，請立即用水沖洗該部位。（請勿使用肥皂。）如果電池開始漏液，請立即將其從本機中取出，並將電池室擦淨後再裝入新電池。



- 請將電源線插頭牢固地插入電源插座。電源線鬆脫可能導致火災。



- 請勿將相機弄濕，也請勿用濕手操作相機。否則可能有電擊的危險。





- 請勿靠近機動車駕駛員使用閃光燈，否則駕駛員可能會失去控制，從而導致交通事故。

有關配件的安全 注意事項

使用選購產品時，請在使用該產品前仔細閱讀其附帶的使用說明書。

使用說明書

以下兩本使用說明書隨 CX6 附帶。

	<p>“使用說明書（相機篇）”（本書）</p> <p>此說明書介紹相機的使用和功能。也介紹如何在電腦上安裝照相機內置軟體。</p>
	<p>“使用說明書（軟體篇）”（PDF 檔案）</p> <p>此說明書介紹如何將相機中的圖像下載到電腦。</p> <p>“使用說明書（軟體篇）”在相機內置儲存器的 [MANUAL] 檔案夾中有提供。</p> <div data-bbox="580 575 890 837"></div> <p>每種語言均有對應的“使用說明書（軟體篇）”。</p> <p>要將使用說明書（軟體篇）複製到電腦上，請使用附帶的 USB 連接線將相機連接至電腦。有關詳細資訊，請參閱 P.123 內容。</p>

“MediaBrowser” 圖像檢視及編輯軟體（僅適用於 Windows）也包含在本相機的內置儲存器中。您可從顯示的“說明”下載有關如何使用 MediaBrowser 的資訊。有關 MediaBrowser 的更多資訊，請聯絡以下客戶支援中心。

北美地區（美國）

電話：（免費熱線）+1-800-458-4029

歐洲

英國、德國、法國和西班牙：

電話：（免費熱線）+800-1532-4865

其他國家：

電話：+44-1489-564-764

亞洲地區

電話：+63-2-438-0090

中國大陸

電話：+86-21-5385-3786

工作時間：上午 9:00 至下午 5:00

目錄

前言	1
安全須知	2
使用說明書	5
目錄	6

基本操作

11

包裝清單	12
另售部件	12
轉盤與按鈕操作	13
如何使用模式轉盤	13
如何使用 ADJ/OK 按鈕	14
相機各部的名稱	15
圖像顯示屏顯示	17
攝影準備	21
對可充電電池充電	21
插入可充電電池和 SD 記憶卡	22
開啓／關閉相機	25
設定語言、日期和時間	25
基本攝影	27
在自動拍攝模式下拍攝（對焦並拍攝）	27
使用變焦功能	30
近拍攝影（微距攝影）	31
使用閃光燈	32
使用自拍	34
在場景自動模式下拍攝	35
播放圖像	36
瀏覽圖像	36
分割畫面顯示	36
放大顯示圖像	38
刪除檔案	39
刪除一個檔案或全部檔案	39
刪除多個檔案	40
使用 DISP. 按鈕更改顯示	42
關於電子水平儀	45
關於直方圖顯示	47
關於變焦協助顯示	48

1 拍攝模式種類 50

根據場景 (SCENE) 設定模式.....	50
選擇場景模式.....	53
使用斜度修正模式.....	54
使用創意效果 (C) 進行拍攝.....	55
在創意拍攝模式下拍攝圖像.....	56
動態範圍兩次攝影.....	57
在微型拍攝模式下拍攝.....	58
加一般攝影.....	59
拍攝一系列圖像 (M).....	60
在連拍模式下拍攝圖像.....	61
使用 M 連拍加進行拍攝.....	62
使用超高速連拍 (低) / 超高速連拍 (高) 進行拍攝.....	63
設定光圈和快門速度 (A/S).....	64
設定光圈.....	64
設定快門速度.....	65

2 攝影功能表 66

使用攝影功能表.....	66
攝影功能表選項.....	67
動態範圍擴展.....	67
柔焦選項.....	67
色調.....	67
對比度.....	67
漸暈.....	67
玩具色彩.....	67
加一般攝影.....	67
圖像質量・尺寸.....	68
文字濃度.....	68
尺寸.....	68
對焦.....	68
預自動對焦.....	69
測光.....	69
圖像設定.....	69
超解像變焦選項.....	70
減少噪音.....	70
閃燈曝光補償.....	70
包圍式曝光.....	70
自定義自拍.....	70
間隔攝像.....	71
相機晃動校正.....	71
限制慢速快門速度.....	72
加印日期攝像.....	72

曝光補償.....	72
白平衡.....	72
ISO 感光度.....	72
ISO 自動的最大值.....	72
攝像設定初始化.....	72
自動光圈偏移.....	73
快門速度自動偏移.....	73
對焦.....	74
包圍式曝光.....	76
曝光補償.....	78
白平衡.....	79
ISO 感光度.....	80

3 拍攝和觀看動畫 81

拍攝動畫.....	81
插入分割位置的拍攝動畫.....	82
動畫功能表.....	83
動畫尺寸.....	84
短片拍攝.....	84
減少螢光燈閃爍.....	84
播放動畫.....	84
分割動畫.....	85

4 播放功能表 86

使用播放功能表.....	86
播放功能表選項.....	87
標記功能設定.....	87
旗標功能順序.....	87
標記功能顯示.....	87
旗標功能幻燈片顯示.....	87
更改圖像尺寸.....	87
修剪.....	87
等級補償.....	87
白平衡補償.....	87
斜度修正.....	87
保護.....	87
分割影片.....	88
輸出 MP 靜止圖像.....	88
改變網格位置.....	88
幻燈片顯示.....	88
從內置儲存器複製到記憶卡.....	88
DPOF.....	88
恢復檔案.....	88
標記功能設定.....	89
旗標功能順序.....	90

修剪	91
等級補償	94
白平衡補償	95
斜度修正	96
保護	97
DPOF	98
播放 MP (多畫面) 檔案	99
輸出 MP 檔案	101
在電視機上檢視圖像	103
5 指定功能	105
使用按鍵自訂選項功能表	105
按鍵自訂功能表選項	106
保存個人設定	106
Fn 按鈕設定	106
ADJ. 鍵設定 1-4	106
使用 MY1/MY2 (保存個人設定)	106
使用 ADJ./OK 按鈕	108
使用 Fn (功能) 按鈕	110
6 相機設定功能表	114
使用設定功能表	114
相機設定功能表選項	115
格式化 [記憶卡]	115
格式化 [內置儲存器]	115
顯示屏亮度調節	115
自動關閉電源	115
睡眠模式	115
圖像顯示屏節電	116
AF 模式	116
定點變焦	116
AF 補助光	116
操作音	116
操作音量設定	116
圖像確認時間	117
數碼變焦圖像	117
水平儀設定	117
顯示變焦輔助	117
坐標顯示選項	117
功能指南	117
攝影資訊顯示框	117
最短距離	118
顯示順序	118
自動旋轉	118
白色飽和顯示	118

記憶卡序號.....	119
USB 連接類型.....	119
日期設定.....	119
Language/言語.....	119
視頻方式.....	119
HDMI 輸出.....	120
確認韌體版本.....	120
Eye-Fi 連接設定.....	120
Eye-Fi 連接點顯示.....	120
數碼變焦圖像.....	121
7 直接列印	122
直接列印機能.....	122
連接相機與列印機.....	122
列印靜止圖像.....	123
列印 1 張或所有圖像.....	123
一次列印所選圖像.....	126
8 將圖像下載到電腦上	127
用於 Windows.....	127
使用內置軟體的系統要求.....	127
安裝軟體.....	128
複製圖像到電腦.....	132
用於 Macintosh.....	134
使用內置軟體的系統要求.....	134
複製圖像到電腦.....	135
使用 MP 檔案檢視器.....	136
安裝軟體.....	136
9 附錄	138
故障檢修.....	138
錯誤訊息.....	138
相機故障檢修.....	139
可用的設定.....	144
規格.....	150
能夠記錄的張數.....	153
預設值／當相機關機時會還原成預設值的功能.....	155
在海外使用時.....	158
使用注意事項.....	159
關於維護和保管.....	160
關於售後服務.....	161
索引.....	162

基本操作

如果您是初次使用本相機，
請首先閱讀此部分。

包裝清單.....	12
轉盤與按鈕操作.....	13
相機各部的名稱.....	15
圖像顯示屏顯示.....	17
攝影準備.....	21
基本攝影.....	27
播放圖像.....	36
刪除檔案.....	39
使用 DISP. 按鈕更改顯示.....	42

包裝清單

打開包裝盒，確認所有內容物都已包括在內。

* 包括在內的內容物的實際外觀可能不同。

• CX6

相機的序列號位於相機底部。

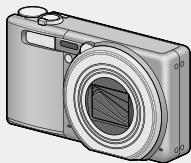

• 可充電電池



• 電池充電器

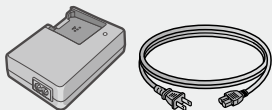

• USB 連接線

• AV 連接線

• 腕繩

• 保用證

• 使用說明書（相機篇）

* 軟體預先載入在相機的內置儲存器中。

另售部件

• 皮套（SC-100）

用於存放相機。

• 可充電電池（DB-100）

• 電池充電器（BJ-10）

• 連接線開關（CA-2）

• HDMI 連接線（HC-1）

用於將相機連接至相容 HDMI 的電視機。

• 背帶（ST-4）

一根雙向、單點連接背帶，同時附帶一根短帶。

🔑 要點

在相機上安裝腕繩／背帶

請將腕繩的細端穿過相機上的穿帶孔，並將另一端從環中穿過將其扣住。請從搭扣上取下背帶的一端，然後如右圖所示安裝背帶。

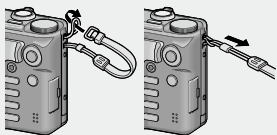

• 有關另售部件的最新資訊，請訪

問理光網站 (http://www.ricoh.com/r_dc/)。

轉盤與按鈕操作

如何使用模式轉盤

拍攝靜止圖像前，請將模式轉盤設定為所需的模式。

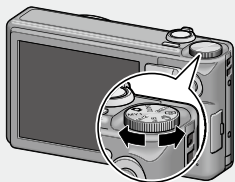

如果您是初次使用本相機，請首先閱讀此部分。

模式轉盤標記和內容

標記	功能	說明	參照頁
	自動拍攝模式	根據被攝體自動設定最佳的光圈值和快門速度。	P.27
MY1, MY2	個人設定模式	可以使用在 [保存個人設定] 中登錄的設定進行拍攝。	P.106
A/S	光圈 / 快門速度優先	可讓您設定光圈與快門速度。	P.64
	連拍模式	可以使用各種連拍攝影功能來進行拍攝。	P.60
	創意拍攝模式	以豐富多彩的效果拍攝。	P.55
SCENE	場景模式	可以使用最適合拍攝場面的設定進行拍攝。	P.50
S-AUTO	場景自動模式	相機自動選擇最佳場景模式以進行簡易即取即拍攝影。	P.35

如何使用 ADJ./OK 按鈕

- 選擇或輸入選項時，使 ADJ./OK 按鈕 ▲▼⬅➡。
- 本說明書中所述的“按 ADJ./OK 按鈕 ▲▼⬅➡”表示您應向上、向下、向左或向右按 ADJ./OK 按鈕。
- “按 ADJ./OK 按鈕”則表示您應直接按該按鈕。

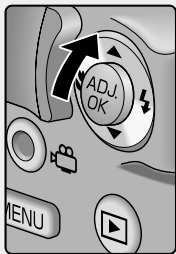

例如：按
ADJ./OK 按鈕 ▲

如果您是初次使用本相機，請首先閱讀此部分。

相機各部的名稱

相機主機

正面

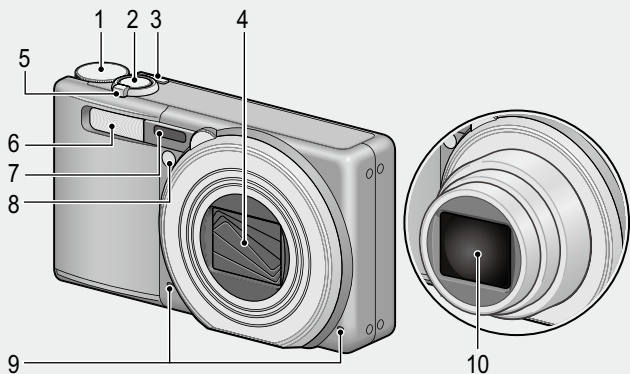

	項目名	參照頁
1	模式轉盤	P.13, 27, 35, 53, 56, 61, 64
2	快門按鈕	P.27
3	POWER 按鈕	P.25
4	鏡頭蓋	—
5	變焦桿 (▲) (望遠) / (▼) (廣角) Q (放大顯示) / (分割畫面顯示)	P.30, 36, 38
6	閃光燈	P.32
7	AF 窗	—
8	AF 補助光 / 自拍燈	P.34, 116
9	麥克風	P.81
10	鏡頭	—

如果您是初次使用本相機，請首先閱讀此部分。

背面

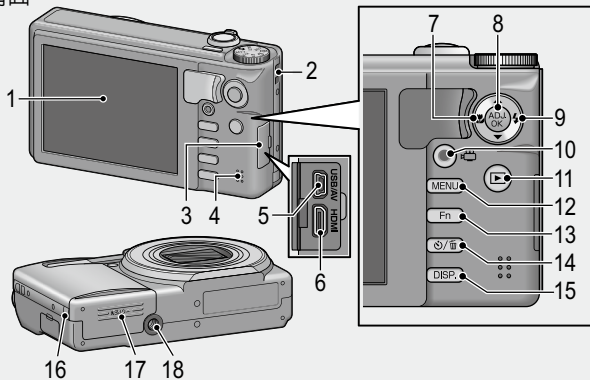

	項目名	參照頁
1	圖像顯示屏	P.17
2	腕繩安裝部	P.12
3	端子蓋	P.103, 122, 132, 135
4	揚聲器	P.84
5	USB 埠 / AV 輸出共用連接埠	P.103, 122, 132, 135
6	HDMI 微型輸出連接埠 (D 型)	P.103
7	📷 (微距)	P.31
8	ADJ./OK 按鈕	P.108
9	⚡ (閃光燈)	P.32
10	🎞️ (動畫) 模式	P.81
11	▶ (播放) 按鈕	P.36
12	MENU 按鈕	P.53, 56, 61, 66, 86, 105, 114
13	Fn (功能) 按鈕	P.110
14	🕒 (自拍) / 🗑️ (刪除) 按鈕	P.34, 39
15	DISP. 按鈕	P.38, 42, 44
16	電源 (DC 輸入) 線蓋板	—
17	電池 / 記憶卡蓋	P.22
18	三腳架連接孔	P.152

圖像顯示屏顯示

拍攝圖像時的圖像顯示屏畫面範例

拍攝靜止圖像

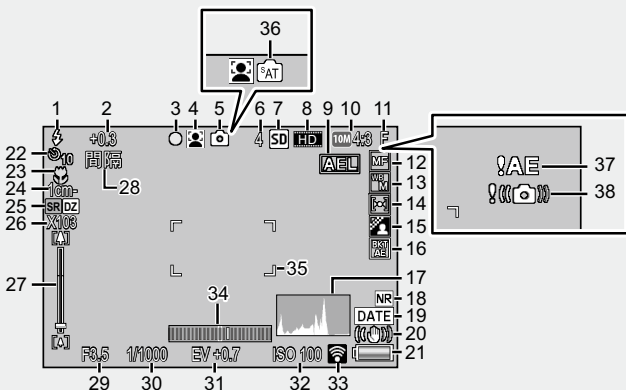

項目名	參照頁	項目名	參照頁
1 閃光燈模式	P.32	14 測光	P.69
2 閃燈曝光補償	P.70	15 圖像設定	P.69
3 加一般攝影/ 多點區域 AF 對焦標記	P.59, 74	16 包圍式曝光	P.76
4 場景模式/創意拍攝模式/ 連拍模式	P.50, 55, 60	17 直方圖	P.47
5 拍攝模式種類	P.12	18 減少噪音	P.70
6 剩餘記錄張數	P.153	19 加印日期攝像	P.72
7 記錄位置	P.24	20 相機晃動校正	P.71
8 動畫尺寸	P.83	21 電池標記	P.20
9 AE 鎖定	P.112	22 自拍	P.34
10 圖像尺寸	P.68	23 微距攝影	P.31
11 圖像質量	P.68	24 最短拍攝距離	P.118
12 對焦模式	P.68	25 超解像變焦/數碼變焦	P.30, 31
13 白平衡	P.79	26 放大倍率/ 自動更改變焦	P.30, 121
		27 變焦欄	P.30

如果您是初次使用本相機，請首先閱讀此部分。

	項目名	參照頁		項目名	參照頁
28	間隔攝像	P.71	34	水平指示器	P.46
29	光圈值	P.64	35	自動對焦框	P.27
30	快門速度	P.65	36	S-AUTO	P.35
31	曝光補償	P.78	37	曝光警告指示	P.78
32	ISO 感光度	P.80	38	相機晃動警告標記	P.29, 71
33	Eye-Fi 連接	P.120			

拍攝動畫

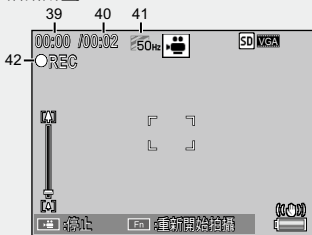

	項目名	參照頁		項目名	參照頁
39	記錄時間	P.153	41	減少螢光燈閃爍	P.83
40	剩餘記錄時間	P.153	42	動畫錄製指示	P.81



要點

當尚可拍攝張數為 10,000 或更多時，顯示“9999”。

播放期間的圖像顯示屏範例

靜止圖像

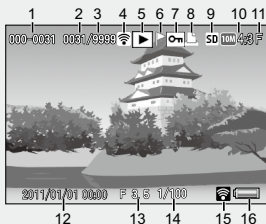

動畫



	項目名	參照頁		項目名	參照頁
1	檔案號碼	—	10	圖像尺寸	P.68
2	播放檔案數	—	11	圖像質量	P.68
3	總檔案數	—	12	攝影日期	P.26
4	Eye-Fi 已傳輸圖像	P.120	13	光圈值	P.64
5	模式種類	—	14	快門速度	P.65
6	標記功能設定	P.89	15	Eye-Fi 連接	P.120
7	保護	P.97	16	電池標記	P.20
8	DPOF	P.98	17	記錄時間或播放時間	—
9	播放處	P.24	18	指示器	—

要點

- 圖像顯示屏畫面上，會顯示有關相機的操作或狀態的資訊。
- 按 DISP. 按鈕可檢視更多資訊。(P.45)

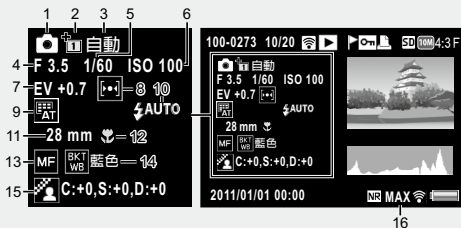

- 當您在場景模式的 [菜餚] 選項中改變了色彩，色彩資訊 (“R:X” 或 “B:X”) 顯示在 [白平衡] 圖標右側 (上圖中的 “9”)。



	項目名	參照頁		項目名	參照頁
1	拍攝模式	—	8	測光	P.69
2	加一般攝影	P.59	9	白平衡	P.91
3	動態範圍擴展 / 柔焦選項 / 色調 / 對比度 / 漸暈 / 玩具色彩	P.57, 67	10	閃光燈模式	P.32
			11	變焦焦距	P.30
			12	微距攝影	P.31
4	光圈值	P.64	13	對焦模式	P.68
5	快門速度	P.65	14	包圍式曝光	P.76
6	ISO 感光度	P.80	15	圖像設定	P.69
7	曝光補償	P.78	16	減少噪音	P.70



- 使用 Eye-Fi 記憶卡時 (📶 P.24)，在拍攝或播放期間連接狀態將顯示在圖像顯示屏中。

標記	狀態
	未連接
	連接中
	等待數據傳輸
	傳輸中
	連接已中止
	已傳輸圖像
	Eye-Fi 記憶卡資訊獲取失敗 • 再次開啓相機。若問題仍未解決，則可能是記憶卡發生異常。

電池電量指示

電池標記在圖像顯示屏的右下方顯示以指示電池電量。請在電池電量耗盡前對電池充電。

電池標記	說明
 綠色	電池電量充足。
 綠色	電池已消耗部分電量。建議重新充電。
 橙色	電池電量等級很低。請對電池充電。

- [AF模式] (📷 P.116) 設定為 [省電] 時，電量指示會變更為 、 或 。

攝影準備

打開電源，準備攝影。

對可充電電池充電

可充電電池在使用前需要充電。

1 將電池插入電池充電器，確保電池上的⊕與⊖標記與充電器上的標記相符。

- 電池的標籤朝上。

注意 -----
注意 ⊕ 與 ⊖ 不可顛倒。

2 將電源線插入插座。

- 充電時，請使用專用電池充電器（BJ-10）。除 BJ-10 以外的充電器，無法進行充電。
- 充電將開始。充電器指示燈所示充電狀態如下表所示。充電完成後，請從電源插座上拔下電源線的插頭。

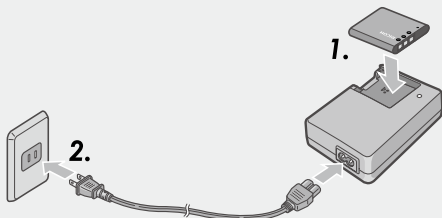

充電器指示燈	說明
點亮	充電中
熄滅	充電完成
閃爍	電池充電器連接埠可能會變髒或電池充電器／電池可能發生故障。從電源插座上拔下電源線，然後取出電池。

- 估計的電池充電時間如下所示。充電時間因電池的電量有所不同。

可充電電池的充電時間	
DB-100	約 180 分鐘 (25°C)

如果您是初次使用本相機，請首先閱讀此部分。

插入可充電電池和 SD 記憶卡

對可充電電池充電之後，裝入可充電電池和 SD 記憶卡。請確認相機已關閉。

1 打開電池／記憶卡蓋。

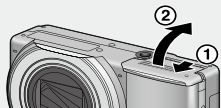

2 插入可充電電池和 SD 記憶卡。

- 注意 SD 記憶卡的方向，將卡插入至底部，直到發出喀喳聲為止。
- 當可充電電池裝入到位時，如圖所示被倒鉤鎖定。

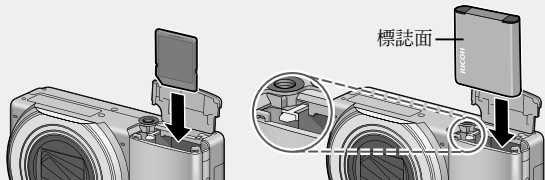

- 若電池插入方向不正確，相機將不會開啓。請按照正確方向重新插入電池。

3 關閉電池／記憶卡蓋，并將其滑動到位。

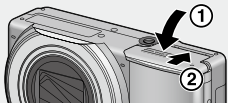

取出可充電電池

打開電池／記憶卡蓋。鬆開用來鎖定可充電電池的倒鉤。電池彈出。將電池從相機中取出。取出電池時請小心不要將其掉落。

取出 SD 記憶卡



打開電池／記憶卡蓋。推入 SD 記憶卡並輕輕鬆開將其彈出。將記憶卡從相機中拔出。

關於電池

本相機使用可充電電池 DB-100，這是隨相機附送的專用鋰離子電池。

可拍攝的圖像數目

充電一次可拍攝的圖像數目：約 260

- 根據 CIPA 標準（溫度在 23°C，圖像顯示屏開啓時，間隔約 30 秒交替於望遠和廣角變焦位置，兩次攝影中有一次閃光，每拍攝 10 張後關閉電源的攝影情況下的張數）。
- 將相機設定為同步顯示模式（ P.42）或睡眠模式（ P.115）可增加拍攝張數。
- 張數是大概的基準。設定或播放時的時間越長，能夠拍攝的時間（張數）越少。如果準備長時間使用相機，最好攜帶備用電池。



注意

- 操作後電池可能會很熱。取出電池前，請關閉相機並等待它充分冷卻。
- 如果長時間不使用相機，請取出電池。
- 使用鋰離子電池時，只能使用指定的可充電鋰離子電池（DB-100）。請勿使用任何其他電池。
- 廢棄電池時須遵守政府或地方管理機構指定的法規。

關於 SD 記憶卡（市售）

圖像可儲存在相機的 40MB 內置儲存器或者從第三方供應商另購的 SD 或 SDHC 記憶卡（以下統稱為“記憶卡”）中。

關於格式化

初次使用記憶卡之前或在其他設備中使用記憶卡之後，請務必使用本相機對其進行格式化。您可使用相機設定功能表（ P.114）中的 [格式化（記憶卡）] 項目（ P.115）格式化記憶卡。

💡 關於記錄位置和播放資料來源-----

SD 記憶卡插入相機時，會顯示 **SD**，並且 SD 記憶卡會作為記錄位置和播放資料來源使用。如未插入任何記憶卡，會顯示 **IN** 並使用內部記憶體。

💡 Eye-Fi 記憶卡-----

可使用 Eye-FiX2 系列記憶卡（內置無線 LAN 功能的 SD 記憶卡）。有關詳細資訊，請訪問 Eye-Fi 網站（<http://www.eye.fi/>）。

💡 防止錯誤刪除圖像-----

將 SD 記憶卡上的防寫開關移至 LOCK，防止格式化記憶卡或意外刪除靜止圖像。

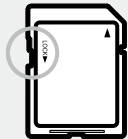

請注意：您不能在 LOCK 狀態下拍攝圖像，因為不能在卡上記錄資料。請在拍攝前解鎖記憶卡。



⚠️ 注意-----

- 插入 SD 記憶卡時，即使 SD 記憶卡容量已滿，也不記錄在內置儲存器上。
- 無法使用 SDXC 記憶卡。
- 小心不要弄髒卡的接觸面部份。
- 無法保證本產品支持 Eye-Fi 記憶卡的功能（包括無線傳輸）。有關 Eye-Fi 記憶卡的問題，請向記憶卡生產商確認。Eye-Fi 記憶卡僅可在購買該記憶卡的國家使用。如果無法確定在該地區是否允許使用 Eye-Fi 記憶卡，請向記憶卡生產商確認。

📌 要點-----

- 播放功能表（ P.86）中的 [從內置儲存器複製到記憶卡] 項目（ P.88）可用來將圖像從內置儲存器複製到記憶卡中。
- [動畫尺寸] 選為 **[HD 1280]** 時，建議您使用速度等級為 Class 6 的記憶卡記錄動畫。

開啓／關閉相機

按 POWER 按鈕。

開啓相機時，相機將發出開機聲音且圖像顯示屏也將開啓。

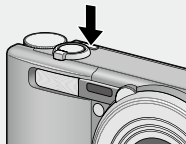

當相機處於開啓狀態時，若按 POWER 按鈕，將顯示當日記錄的檔案數，隨後相機關閉。





要點

- 時鐘未設定時顯示為 0。



在播放模式下使用相機

在播放模式下按住  (播放) 按鈕開啓相機，可立即開始播放。

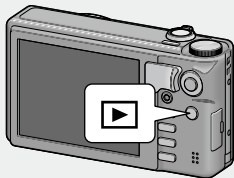
使用  按鈕開啓了相機時，再次按下  按鈕關閉相機。



睡眠模式和自動關閉電源

- 在設定的時間內不進行相機按鈕的操作時，爲了節省電量，將自動變暗（睡眠模式）或關閉電源（自動關閉電源）。
- 可改變睡眠模式設定 ( P.115) 與自動關閉電源設定 ( P.115)。

設定語言、日期和時間

第一次打開相機的電源時，會出現設定顯示語言（圖像顯示屏上表示的語言種類）的畫面。設定顯示語言後，出現設定日期／時間（圖像上加印日期時間的設定）的畫面。

如果您是初次使用本相機，請首先閱讀此部分。

設定語言

1 按 ADJ./OK 按鈕 ▲▼⏏ 選擇語言。

- 按 DISP. 按鈕時，取消語言設定，並顯示日期／時間設定畫面。



2 按 ADJ./OK 按鈕。

- 設定顯示語言，顯示日期／時間的設定畫面。

設定日期和時間

1 按 ADJ./OK 按鈕 ▲▼⏏，設定年、月、日、時間和格式。

- 使用 ▲▼ 變更設定，並使用 ⏏ 移動項目。
- 您可按 DISP. 按鈕取消設定。
- 有關如何使用 ADJ./OK 按鈕的資訊，請參閱 P.16。



2 檢查畫面中的資訊，然後按 ADJ./OK 按鈕。

- 顯示確認畫面。

3 按 ADJ./OK 按鈕。

- 日期與時間已設定。
- 使用相機設定功能表 (P.114) 中的 [Language/言語] 和 [日期設定] 項目 (P.119) 可隨時更改語言、日期和時間。

● 要點

- 使用攝影功能表 (P.66) 中的 [加印日期攝像] 項目 (P.72) 可在圖像上加印記錄日期和時間。
- 爲了保留日期與時間設定，必須裝入電量充足的電池，持續兩小時以上。
- 電池取出後約 1 週，設定的日期、時間會丟失。此時，請重新設定。

基本攝影

現在您已準備好。

在自動拍攝模式下拍攝（對焦並拍攝）

將模式轉盤轉至 ，在自動拍攝模式下拍攝。

操作快門按鈕分為兩個階段。當您按下快門按鈕至一半處（按下一半），會觸發自動對焦功能來判斷焦距。然後按到底（完全按下）進行拍攝。



- 1 兩手緊握相機，兩肘輕輕貼在身體上。



- 2 將被攝體置於畫面中央的自動對焦框中進行構圖，然後按下一半快門按鈕。



- 相機對被攝體對焦並固定曝光及白平衡。
- 最多在九個點測量焦距。出現綠色框表示位置對焦。

如果您是初次使用本相機，請首先閱讀此部分。

- 3** 要拍攝出前景中的被攝體與背景對焦的圖像，請按下一半快門按鈕對被攝體進行對焦，然後進行構圖。

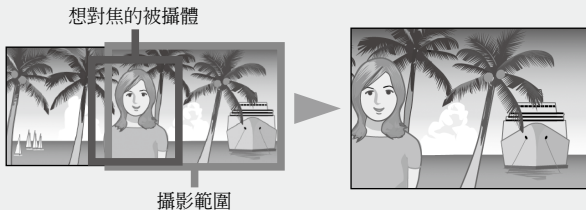

- 4** 輕輕地完全按下快門按鈕。

- 此時，您拍攝的靜止圖像會在圖像顯示屏上顯示片刻，然後被記錄到內置儲存器或 SD 記憶卡。

注意

- 拍攝時，請小心不要讓您的手指、頭髮或相機腕繩等擋住鏡頭、閃光燈或 AF 窗。
- 請勿拿著鏡頭部分。否則變焦和對焦無法正常進行。

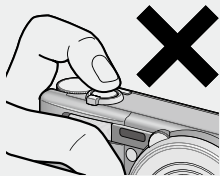



關於對焦

- 圖像顯示屏中央的框的顏色指示被攝體是否對焦。







對焦狀態	框的顏色
對焦前	白色
被攝體在焦點內	綠色
被攝體不在焦點內	紅色（閃爍）

- 以下被攝體可能無法對焦，或即使框的顏色變綠也無法對焦。
 - 物體缺乏對比度，例如天空、單色牆壁或者車輛的車頭蓋。
 - 只有水平線沒有明顯突起的扁平二維物體。
 - 快速移動的物體。
 - 光線暗淡環境中的物體。
 - 有強烈背光或反射的區域。
 - 閃爍的物體，例如螢光燈。
 - 點光源，例如燈泡、聚光燈或 LED。

當您打算拍攝此類被攝體時，先對焦與被攝體同一距離的物體，然後再拍攝。



防止相機晃動

- 輕輕按下快門按鈕可防止相機晃動。
- 如果在按下快門按鈕時晃動相機，靜止圖像可能會由於相機晃動而變得不清。在下列情況下，相機可能發生晃動：
 - 不使用閃光燈，在昏暗處進行攝影時
 - 使用變焦功能時
 - 在快門優先模式以低速快門進行拍攝時（ P.65）
-  標記顯示在圖像顯示屏中，表示可能發生相機晃動。要防止相機晃動，請嘗試採取以下措施之一。
 - 在攝影功能表（ P.66）的 [相機晃動校正]（ P.71）中選擇 [開]
 - 將閃光燈設定為 [自動] 或 [強制閃光]（ P.32）
 - 提高 ISO 感光度（ P.80）
 - 使用自拍（ P.34）

使用變焦功能

朝 $\left[\begin{array}{c} \blacktriangle \\ \blacktriangle \end{array} \right]$ （望遠）方向轉動變焦桿可拍攝被攝體的近拍圖像。朝 $\left[\begin{array}{c} \blacktriangle \\ \blacktriangledown \end{array} \right]$ （廣角）方向轉動變焦桿可拍攝廣角圖像。變焦量如圖像顯示屏中的變焦欄與變焦倍率所示。

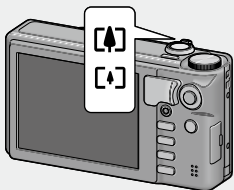

廣角



望遠



變焦欄

光學變焦可放大圖像最大為 10.7 倍；
超解像變焦可放大圖像最大為 2.0 倍。

使用超解像變焦時，SR 符號會顯示在
圖像顯示屏。

您可使用超解像變焦放大圖像而不降
低畫質。

超解像變焦

光學變焦

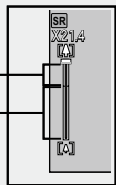



要點



- 設定功能表（☞ P.114）中 [定點變焦]（☞ P.116）被選為 [開] 選項時，可以八個不連續的等級調整光學變焦，超解析變焦則可在兩個不連續的等級調整。
- 設定功能表（☞ P.114）中 [數碼變焦圖像]（☞ P.117）被選為 [一般] 選項時，超解像變焦可用。
- 在連拍模式、場景模式中的 [高爾夫揮桿連拍模式]、創意拍攝模式或拍攝動畫期間，無法使用超解析變焦功能。



使用數碼變焦

使用超解像變焦放大被攝體時，您可透過數碼變焦將被攝體進一步放大（靜止圖像最大可放大 4.8 倍，畫面尺寸 1280 的動畫為 2.8 倍，畫面尺寸 640 的動畫為 4.0 倍）。

要使用數碼變焦，請朝  方向持續轉動變焦桿，直至達到變焦欄上的最大倍數，然後暫時鬆開變焦桿，再次朝  方向轉動變焦桿。

使用數碼變焦時， 標記出現在圖像顯示屏中，並且變焦倍率以黃色顯示。當將 [圖像質量·尺寸] 設定為  4:3F 或  4:3N 時，您也可以將 [數碼變焦圖像] 設定為 [自動更改]。

( P.121)

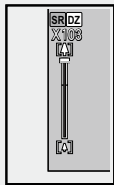

根據拍攝模式或攝影功能表中設定的不同，數碼變焦可能無法使用。

( P.144)





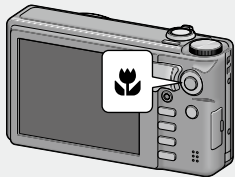

如果您是初次使用本相機，請首先閱讀此部分。

近拍攝影（微距攝影）

使用微距攝影功能，您可拍攝距離相機非常近的被攝體。要進行近拍時，請朝 （微距）方向按 ADJ./OK 按鈕。再次朝 （微距）方向按 ADJ./OK 按鈕即可取消微距模式。



要點

- 微距攝影期間，最短拍攝距離隨變焦位置而改變。要在畫面上顯示最短拍攝距離，將 [最短距離] 設定為 [顯示]。( P.118)
- [對焦] ( P.68) 設為 [單點對焦]。
- 微距模式在某些拍攝模式下不可用。( P.144)
- 要在微距攝影中拍攝更近的圖像，請使用場景模式中的 [變焦微距] ( P.51)。

- 使用變焦功能時的最短拍攝距離和攝影範圍如下所示。

變焦位置	焦距 *	最短拍攝距離 (距離鏡頭前端)	攝影範圍
廣角	31mm	約 1 cm	約 28mm×21 mm
望遠	300mm	約 28cm	約 45mm×34mm (不使用超解像變焦/ 數碼變焦時)
	600mm	約 28cm	約 22mm×17mm (不使用 2.0 倍超解像變焦/ 數碼變焦時)
	2880mm	約 28cm	約 5mm×4mm (使用 2.0 倍超解像變焦/ 4.8 倍數碼變焦時)

* 等同於 35mm 相機的鏡頭





使用閃光燈

您可以選擇最適合於您拍攝的閃光燈模式。購買時，本相機設定為 [自動]。

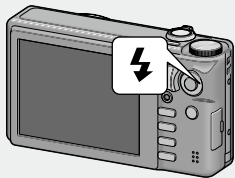
- 1 朝  (閃光燈) 方向按 ADJ./OK 按鈕。

- 此時會在圖像顯示屏上顯示閃光燈模式標記的清單。



	禁止閃光	閃光燈不閃光。
	自動	被攝體較暗或背光時，閃光燈自動閃光。
	減輕紅眼	減輕圖像中人眼變紅的紅眼現象。
	強制閃光	無論照明條件如何，閃光燈都閃光。
	同步閃光	快門速度變慢，閃光燈閃光。適合拍攝夜景中的人物肖像。此時可能會出現相機晃動，因此建議使用三腳架。





2 按 ADJ./OK 按鈕 ▲▼ 選擇閃光燈模式。

- 此時會在圖像顯示屏的左上方顯示閃光燈模式標記。

注意

- 閃光燈正在充電時，閃光燈模式標誌會在圖像顯示屏的左上方閃爍，並且充電期間（約 5 秒鐘），您無法進行拍攝。一般閃光燈充電完畢，標誌會停止閃爍並會平穩發亮，相機準備好進行拍攝。
- 當啓用閃光燈時，相機從開啓到準備拍攝所需的時間可能較長。

要點

- 閃光燈模式設定會一直保留，直到再次朝 （閃光燈）方向按 ADJ./OK 按鈕才會取消。
- 閃光等級可使用攝影功能表（ P.66）中的 [閃燈曝光補償] 項目（ P.70）進行調整。
- 補助閃光燈閃光，以增加 AE 精度。
- 在某些拍攝模式下或使用某些攝影功能表選項時，無法使用閃光燈或選取某些閃光燈模式。（ P.144）

使用自拍

按下快門按鈕並經過您設定的時間之後，相機即自動進行拍攝。

1 在相機準備好拍攝時，按 （自拍）按鈕。

- 圖像顯示屏出現自拍模式設定的清單。
- 您可設定 2 秒或 10 秒後自拍，也可選擇 [自定義自拍] ( P.70) 以自定義自拍。

2 按 ADJ./OK 按鈕 選擇模式。

- 自拍標記和秒數顯示在圖像顯示屏的左上角。

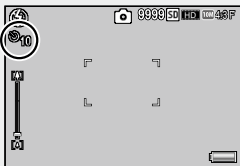

3 按下快門按鈕。

- 當設定為 [10]，自拍開始時，自拍燈亮起 8 秒，然後在拍攝圖像前的最後 2 秒閃爍。
- 如果設定為 [自定義自拍]，自拍燈在每次拍攝之前閃爍 2 秒，然後以設定的攝影間隔拍攝圖像。對焦位置在首張拍攝時已固定。
- 當設定為 [自定義自拍]，在攝影期間按 MENU 按鈕可取消自拍。

要點

- 即使拍攝了圖像，相機仍會處於自拍模式下。要取消自拍，請按  按鈕，然後將自拍設定更改為 [關閉自拍]。
- 當自拍設為 2 秒時，自拍燈不會亮起或閃爍。
- 設定自拍時，[間隔攝像] 設定不可用。

在場景自動模式下拍攝

在場景自動模式下，相機自動選擇最佳場景模式（ P.50）。

相機從以下場景模式中進行選擇。

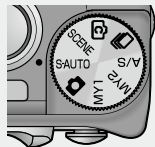

場景模式	參照頁	場景模式	參照頁
 肖像	P.50	 遠景	P.50
 夜景肖像	P.50	 夜景	—
 運動	P.51		

所選場景模式的圖標顯示在顯示屏中。有物體在附近時，相機會自動設定為微距模式，並且圖示會自動顯示在圖像顯示屏。

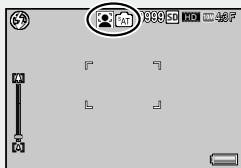

夜景模式

該場景僅在場景自動模式下可用。僅當符合以下所有條件時，閃光燈才會閃光：

- 閃光燈設定為 [自動]。
- 由於環境昏暗，必須使用閃光燈。
- 附近有人影或其他物體。



要點

- 有關選擇了場景自動模式時，攝影功能表中可用選項的資訊，請參閱 P.144。
- 若相機無法選擇場景，對焦、曝光和白平衡將分別設為多點對焦、多點自動曝光和多功能 AWB。

如果您是初次使用本相機，請首先閱讀此部分。

播放圖像

瀏覽圖像

若要選擇播放模式，請按 （播放）按鈕。當相機處於關閉狀態時，按住 （播放）按鈕 1 秒以上可將相機開啓於播放模式。

按 ADJ./OK 按鈕  可顯示上一個檔案或下一個檔案。按  按鈕則可顯示 10 個前或 10 個後的檔案。

要將相機從播放模式切換到拍攝模式，請再次按  按鈕。

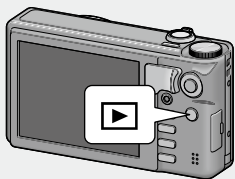

 *在播放模式下播放的圖像*

有關如何播放帶有  標記（MP 檔案）的檔案的資訊，請參閱 P.99。MP 是錄製一組靜止圖像的檔案格式。



分割畫面顯示

使用變焦桿，即可從單張、20 張、81 張或行事曆瀏覽中進行選擇。

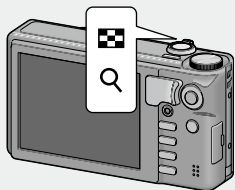

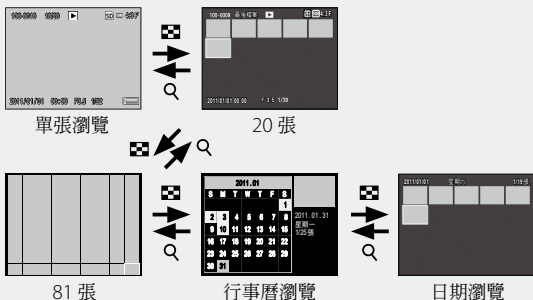

20張 / 81張

按 ADJ./OK 按鈕 ▲▼🌸🔍 即可高亮顯示圖像，並且按 ADJ./OK 按鈕即可以全畫面檢視高亮顯示的圖像。

按 DISP. 按鈕可在分割畫面清單和頁面清單之間切換。在頁面清單中，按 ADJ./OK 按鈕 ▲▼🌸🔍 可選擇頁面。

行事曆瀏覽 / 日期瀏覽

按 ADJ./OK 按鈕 ▲▼🌸🔍 即可高亮顯示想要的日期（僅可選取存在圖像的日期）。

朝 🔍 方向轉動變焦桿，即可以 20 張瀏覽方式檢視在所選日期拍攝的圖像。在 20 張瀏覽模式下按 ADJ./OK 按鈕，可返回單張瀏覽。

若要檢視其他月份拍攝的圖像，請高亮顯示目前月份，並按 ADJ./OK 按鈕 🌸🔍。

放大顯示圖像

朝 **Q** (放大顯示) 方向轉動變焦桿可放大所選靜止圖像。放大倍率根據圖像尺寸的不同而異。

圖像尺寸	放大顯示 (最大倍數)
VGA 4:3F	3.4 倍
1M 4:3F	6.7 倍
除上面的圖像尺寸以外的其他圖像尺寸	16 倍

此時，按 DISP. 按鈕如下所示更改顯示。



DISP. 按鈕
↔



此時，按 ADJ/OK 按鈕 ▲▼⏪⏩ 可移動顯示的區域。

此時，按 ADJ/OK 按鈕 ▲▼⏪⏩ 可移動顯示的區域。

按住 DISP. 按鈕



按住 DISP. 按鈕

此時，按 ADJ/OK 按鈕 ⏪⏩ 可放大顯示上一張或下一張圖像。當顯示 MP 檔案或動畫時，顯示返回至標準尺寸。

朝 **⊞** (分割畫面顯示) 方向轉動變焦桿，可恢復到原始尺寸。

要點

- 動畫無法放大顯示。
- 有關如何放大帶有 **▶** 標記 (MP 檔案) 的檔案的資訊，請參閱 P. 99–100。MP 是錄製一組靜止圖像的檔案格式。
- 裁切後的副本 (P.91) 放大時無法達到上述放大倍率。

刪除檔案

您可從 SD 記憶卡或內置儲存器中刪除檔案。

刪除一個檔案或全部檔案

- 1 按 (播放) 按鈕。
 - 顯示記錄的最後一個檔案。
- 2 按 ADJ./OK 按鈕 顯示希望刪除的檔案。
- 3 按 (刪除) 按鈕。
- 4 按 ADJ./OK 按鈕 選擇 [刪除單件] 或 [刪除全部檔案]。
 - 您可以使用 ADJ./OK 按鈕 更改要刪除的圖像。
- 5 按 ADJ./OK 按鈕。
 - 若選擇了 [刪除全部檔案]，請按 ADJ./OK 按鈕 選擇 [是]，然後按 ADJ./OK 按鈕。

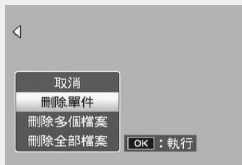

要點



- 播放功能表 (P.86) 中的 [恢復檔案] 項目 (P.88) 可用來恢復被誤刪的檔案。但是請注意，刪除的檔案在某些情況下並不能恢復，例如，刪除檔案後關閉了相機或選擇了拍攝模式。
- 設定 [保護] (P.97)，即可避免刪除您不想遺失的檔案。

如果您是初次使用本相機，請首先閱讀此部分。

刪除多個檔案

在多張瀏覽的播放模式按  (刪除) 按鈕，或在單張瀏覽模式按該按鈕並選取 [刪除多個檔案]，皆可刪除多個檔案。您可刪除多個所選檔案，或在所選範圍內的所有檔案。按 DISP. 按鈕，即可隨時在不刪除圖像的情況下退出。

逐張選擇：刪除多個所選檔案

1 按 ADJ./OK 按鈕    選擇您要刪除的檔案，然後按 ADJ./OK 按鈕。

- 垃圾桶標誌會顯示在檔案的左上角。若要取消選取檔案，請選取該檔案並按 ADJ./OK 按鈕。

- 按 DISP. 按鈕，即可取消該項選擇。

- 按 MENU 按鈕，即可切換至指定檔案範圍的顯示。

2 按  (刪除) 按鈕。

- 即顯示確認對話方塊。

3 按 ADJ./OK 按鈕   選擇 [是]，然後按 ADJ./OK 按鈕。



選擇範圍：刪除所選範圍的所有檔案

1 按 ADJ./OK 按鈕 ▲▼⏏ 選取檔案範圍的起點，並按 ADJ./OK 按鈕。

- 按 DISP. 按鈕，即可取消起點。
- 按 MENU 按鈕，即可切換至個別指定檔案的顯示。



2 按 ADJ./OK 按鈕 ▲▼⏏ 選取檔案範圍的終點，並按 ADJ./OK 按鈕。

- 垃圾桶標誌會顯示在指定檔案的左上角。
- 按 DISP.，即可將全部選取的檔案取消。
- 重複步驟 1 和 2，即可取消全部檔案選取。



3 按  (刪除) 按鈕。

- 即顯示確認對話方塊。

4 按 ADJ./OK 按鈕 ⏏ 選擇 [是]，然後按 ADJ./OK 按鈕。

如果您是初次使用本相機，請首先閱讀此部分。

使用 DISP. 按鈕更改顯示

按 DISP. 按鈕可讓您更改畫面顯示模式，以及切換圖像顯示屏上所顯示的資訊。

拍攝模式期間

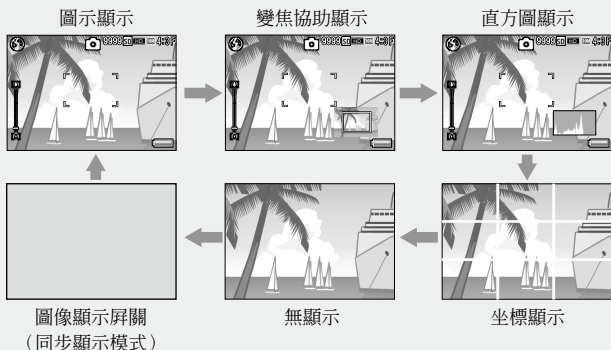

坐標顯示

- 圖像顯示屏上顯示的攝影輔助線可協助您構圖。此線不會記錄在圖像上。
- 使用相機設定功能表中的 [坐標顯示選項] 可選擇網格。(P.117)



同步顯示模式

在不操作相機時關閉圖像顯示屏。該模式可有效節約電力消耗。在此模式下，請按下一半快門按鈕開啓圖像顯示屏。接著，完全按下快門按鈕，圖像顯示屏上顯示拍攝的圖像，然後將圖像顯示屏關閉。(此設定與相機設定功能表中的 [圖像顯示屏節電] 不同。)

如果您是初次使用本相機，請首先閱讀此部分。

要點

- 相機設定功能表上的 [攝影資訊顯示框] 被設定為 [開] 時，攝影資訊顯示框可以在正常標誌顯示、變焦協助顯示和直方圖顯示中顯示。(👉 P.117)
- 拍攝動畫期間，不會顯示變焦協助與直方圖。錄製過程中，即使隱藏了指示或顯示了格網，顯示屏中也將顯示閃爍的 [●REC] 圖標以及錄製時間和可用時間。
- 將 [水平儀設定] 設定為 [顯示] 或 [顯示 + 聲音] (👉 P.45) 時，在正常標誌顯示、變焦協助顯示與直方圖顯示 (👉 P.46) 期間，會顯示水平儀指示器。
- 如果執行以下任意操作，圖像顯示屏即使已被關閉也將會開啓。
 - 按 ADJ/OK 按鈕、MENU 按鈕、DISP. 按鈕或 ▶ (播放) 按鈕時。
 - 轉動變焦桿時。
- 在場景模式選取 [菜餚] 或 [變焦微距] 時，無法啓用變焦協助顯示。
- 在設定功能表將 [顯示變焦輔助] (👉 P.117) 設定為 [關] 時，不會顯示變焦協助顯示。

如果您是初次使用本相機，請首先閱讀此部分。

播放模式期間

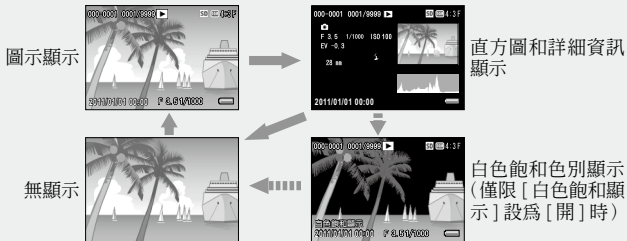

💡 白色飽和和色別顯示

- 若在相機設定功能表中將 [白色飽和顯示] 設為 [開] (👉 P.118)，顯示直方圖和詳細資訊時，按 DISP. 按鈕可切換至白色飽和和色別顯示。
- 圖像的白色飽和區域閃爍黑色。白色飽和是指圖像灰度丟失，意味著被攝體的極亮區域的色彩濃度呈現為白色。灰度丟失的圖像以後無法編輯。建議避免直射陽光並設定較低的曝光等級 (-)，重新拍攝一張。(👉 P.78)
- 白色飽和和色別顯示僅作參考之用。

關於電子水平儀

開啓 [水平儀設定] 時，相機會使用水平儀指示器，水平儀聲音可協助您判別，在拍攝期間，圖像是否處於水平。

在您拍攝景物或建築物時，可用它來保持圖像的水平狀態。此外，它還有助於水平視角的拍攝。

● 要點



- 在正常標誌顯示、變焦協助顯示與直方圖顯示期間，可顯示水平儀指示器。

可用的設定	說明
關	水平指示器將不會顯示。不會發出水平儀音。
顯示	水平指示器將會顯示。不會發出水平儀音。
顯示 + 聲音	畫面上會顯示水平指示器，當圖像處於水平狀態時，相機會發出水平儀音。
聲音	水平指示器將不會顯示。當圖像處於水平狀態時，相機會發出水平儀音。

1 在相機設定功能表 (P.114) 中選擇 [水平儀設定]，然後按 ADJ./OK 按鈕 。

- 您亦可以在拍攝模式下按住 DISP. 按鈕，顯示相機設定功能表。



2 按 ADJ./OK 按鈕   選擇設定，然後按 ADJ./OK 按鈕。

水平指示器顯示

相機水平時：

水平指示器變為綠色，表示刻度處於中間位置。

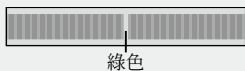

傾斜至右邊或左邊時：

水平指示器上的標記變為橙色，表示刻度處於相機傾斜方向相反側的位置。

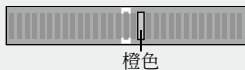

過於傾斜至右邊或左邊時：

與相機傾斜方向相反側的水平指示器的一半變為紅色。不顯示水平指示器的標記。

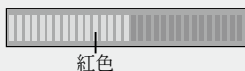

當相機太朝前或朝後傾斜或者無法確定相機是否水平時：

水平指示器的頂部和底部變為紅色。不顯示水平指示器的標記。

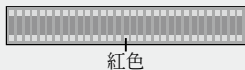

豎握相機時：

豎握相機攝影時，水平儀功能也可用來確定圖像是否在垂直方向水平（水平指示器出現在不同位置）。

注意

- 坐標顯示、無顯示期間，或圖像顯示屏關閉時（☞ P.42），相機會發出水平儀音，但是不會顯示水平指示器。當 [水平儀設定] 被設定為 [顯示 + 聲音] 時，相機只會發出水平儀音。
- 當錄製動畫時或間隔攝像時，如果將相機倒持，水平儀功能不可用。
- 相機在移動時，或者在移動的環境下（例如在機動遊戲機上）攝影時，水平儀功能的準確度會降低。
- [操作音量設定] 被設定為 [□□□]（靜音）時，即使 [水平儀設定] 被設定為 [顯示 + 聲音] 或 [聲音]，相機也不會發出水平儀音。（☞ P.116）
- 拍攝圖像時，使用該功能作為參照，查看圖像是否處於水平位置。如果將本相機用作水平儀，我們不保證其水平精確度。

關於直方圖顯示

直方圖顯示開啓時，圖像顯示屏的右下部顯示直方圖顯示。直方圖以垂直軸表示像素數，水平軸表示亮度（從左到右、陰影（陰暗區域）、中色調與反白（明亮區域））。

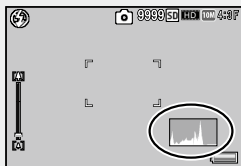

使用直方圖，可以判斷圖像亮度而不受圖像顯示屏亮度的影響。並且，有助於糾正過亮或過暗部分。

如果直方圖僅右側為山狀圖，其他無變化時，圖像的光線最強處像素過多，成為曝光過度的圖像。



如果直方圖僅左側為山狀圖時，陰影部分像素過多，成為曝光過少的圖像。校正曝光時，請參考此直方圖。
(☞ P.78)



要點

- 顯示在圖像顯示屏上的直方圖僅用作參考。
- 拍攝完圖像後，通過調節該直方圖，您可校正圖像的亮度與對比度。(☞ P.94)
- 由於拍攝條件（使用閃光燈，環境光線太暗等）不同，直方圖中指示的曝光等級可能與拍攝圖像的亮度不相符。
- 曝光補償有其局限性。它不一定能達到最佳的效果。
- 峰值在中間的直方圖不一定能提供符合您特定要求的最佳效果。例如，如果您要使圖像曝光不足或曝光過度，就需要進行調節。

如果您是初次使用本相機，請首先閱讀此部分。

關於變焦協助顯示

開啓變焦協助顯示時，您可使用變焦協助圖像檢查變焦區域，且變焦區域會出現在圖像顯示屏的右下角。

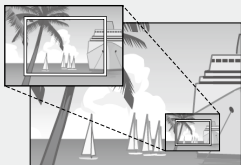

進行攝遠對焦，快速對被攝體構圖時，這一功能很有幫助。

● 要點

- 將圖像放大超過 3.3 倍時，會顯示變焦區域構圖（焦距：93 mm（等同於 35 mm 相機））。
- 變焦協助圖像會以黑白顯示。
- 開啓變焦協助顯示時，可能需要一些對焦時間。
- 使用微距模式或 MF 倍率時、拍攝動畫時、以及使用設定功能表的 [圖像顯示屏節電] 令圖像顯示屏變暗時，不會顯示變焦協助圖像。
- 在場景模式選取 [菜餚] 或 [變焦微距] 時，無法啓用變焦協助顯示。

如果您是初次使用本相機，請首先閱讀此部分。

高級操作

如果您希望學習有關不同相機功能的更多資訊，請閱讀本部分。

1	拍攝模式種類	50
2	攝影功能表	66
3	拍攝和觀看動畫	81
4	播放功能表	86
5	指定功能.....	105
6	相機設定功能表.....	114
7	直接列印.....	122
8	將圖像下載到電腦上	127
9	附錄	138

1

2

3

4

5

6

7

8

9

10

1 拍攝模式種類

根據場景 (SCENE) 設定模式

在場景模式，相機設定會根據所選被攝體類型自動進行優化。您可從以下 13 種被攝體類型中選擇一種。

場景模式



肖像

適用於肖像拍攝。相機最多可自動檢測 8 張臉部，並調整對焦、曝光和白平衡。相機檢測到的臉部以方框標識。



在下列情形下，相機可能無法識別臉部：

- 臉部朝向一側、傾斜或移動時
- 相機傾斜或顛倒（快門按鈕朝下）
- 臉部被部分隱藏或位於畫面邊緣
- 因周圍環境黑暗使臉部無法清晰可見時
- 被攝體太遠時（確保圖像顯示屏上出現的臉部在垂直方向上長於坐標顯示標記的 1 格 P.42）



遠景

在拍攝綠色和藍天多的風景圖像時使用。



肅靜模式

用於相機發出的光線或聲音不受歡迎的場合。閃光燈（ P.32）、AF 補助光（ P.116）和揚聲器（ P.116）都關閉，無法調整閃光燈、AF 補助光和聲音設定。



夜景肖像

在拍攝夜景中的人物肖像時使用。閃光燈自動閃光。快門速度變慢，所以請小心，勿晃動相機。

 高清夜景	適用於夜景拍攝。即使在手持拍攝時，相機晃動導致的模糊也將減少。相機連續拍攝四張圖像並將所拍圖像組合創建成一張圖像，因此，記錄圖像所需的時間比在其他模式下更長。按下一半快門按鈕時，  圖標將一直顯示。
 煙花	拍攝煙花時使用。對焦、ISO 感光度和白平衡分別鎖定在∞（無限遠）、ISO 100 和自動。按下 Fn 按鈕，您可在 [2 秒]、[4 秒]（預設設定）和 [8 秒] 中切換曝光時間。拍攝時使用三腳架以固定相機。
 菜餚	拍攝菜餚圖像時使用。自動被選為微距模式。按下 Fn 按鈕顯示菜餚圖像的設定畫面。按 ADJ/OK 按鈕 ▲▼ 以調節亮度；按  以調節色彩。
 運動	在拍攝動態物體時使用。
 寵物	用於拍攝小貓及其它寵物。閃光燈（  P.32）、AF 補助光（  P.116）和揚聲器（  P.116）都關閉，無法調整閃光燈、AF 補助光和聲音設定。
 高爾夫揮桿 連拍模式	用來確認高爾夫揮桿等。完全按下快門按鈕時相機開始拍攝，但是僅記錄最後 26 張（約拍攝的 2 秒）圖像（圖像尺寸：  4 : 3 N），然後建立單個多畫面（MP）檔案。拍攝及播放時顯示網格線。按下 Fn 按鈕顯示網格線的設定畫面。按 ADJ/OK 按鈕 ▲▼  以改變網格點；按  （刪除）按鈕改變網格類型（若在播放功能表（  P.93）的 [改變網格點] 選項中改變了網格點，則無法使用  （刪除）按鈕改變網格類型）。 <ul style="list-style-type: none"> • 有關如何播放 MP 檔案的資訊，請參閱 P.99。MP 是錄製一組靜止圖像的檔案格式。 • 釋放快門按鈕的時間，將記錄為序列中所有圖像的拍攝時間。
 變焦微距	相機自動變焦至最佳變焦位置，以比一般微距攝影更高的倍率進行拍攝。光學變焦無法使用。自動選擇微距模式。



斜度修正模式

當拍攝矩形物體（如佈告欄或名片）時可修正透視效果。有關操作詳情，請參閱 P.54。



使用攝影功能表 (☞ P.66) 中的 [圖像質量·尺寸] 選項 (☞ P.68) 可將圖像尺寸設為 [1M 4:3 F] 或 [VGA 4:3 F]。



文字

擷取文字圖像（例如開會時寫在白板上的註釋）時使用。擷取的圖像為黑白色。使用攝影功能表 (☞ P.66) 中的 [尺寸] 選項 (☞ P.68) 可將圖像尺寸設為 [10M 4:3] 或 [3M 4:3]。

注意

- [肅靜模式] 或 [寵物] 下：
 - 不發出信號音。
 - 朝 ⚡ (閃光燈) 方向按 ADJ./OK 按鈕不會改變閃光燈模式。(☞ P.32)
 - 在自拍模式中自拍燈不會閃爍，也不會發出信號音。(☞ P.34)

要點

- 使用 [變焦微距] 時，您可以在以下距離內進行近拍：

焦距 *	最短拍攝距離 (距離鏡頭前端)	攝影範圍
70mm	約 1cm	約 19mm×14mm (不使用超解像變焦/數碼變焦時)
140mm	約 1cm	約 9mm×7mm (不使用 2.0 倍超解像變焦/ 數碼變焦時)
672mm	約 1cm	約 2mm×1mm (使用 2.0 倍超解像變焦/ 使用 4.8 倍數碼變焦時)

* 等同於 35mm 相機的鏡頭

- 高清夜景中採用的圖像穩定技術為 Morpho, Inc. 的產品 PhotoSolid®。

選擇場景模式

1 將模式轉盤轉至 SCENE。



- 此時，相機可以拍攝，並且所選的場景模式在圖像顯示屏上方顯示。

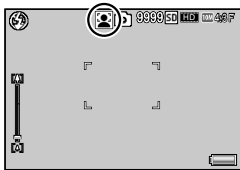

2 按 MENU 按鈕更改場景模式。

- 顯示場景模式選擇畫面。

3 選擇一種場景模式。





4 按 ADJ./OK 按鈕。

- 現在，相機已準備好使用圖像顯示屏頂部的所選項來進行拍攝。
- 按 Fn 按鈕則選擇選取的選項並顯示攝影功能表 (P.66)。

5 按下快門按鈕拍攝圖像。

- 在場景模式下更改攝影功能表或相機設定功能表的設定** -----
在拍攝模式下按 MENU 按鈕顯示功能表後，按 ADJ./OK 按鈕 可選擇 [MODE] 標記。然後按 ADJ./OK 按鈕 ，即可選取 標籤或 標籤。

使用斜度修正模式

- 1 在場景模式功能表中選擇 [斜度修正模式]，然後按 ADJ./OK 按鈕。
- 2 按下快門按鈕拍攝圖像。
 - 此時會顯示正在處理圖像的指示，然後會在橙色框中顯示偵測到的作為校正範圍的區域。最多可識別 5 個區域。
 - 如果無法偵測到目標區域，則顯示出錯訊息。原始圖像保持不變。
 - 要選擇另一校正區域，請按 ADJ./OK 按鈕  將橙色框移至目標區域。
 - 要取消斜度修正，請按 ADJ./OK 按鈕 。即使您取消斜度修正，原始圖像仍保持不變。
- 3 按 ADJ./OK 按鈕。
 - 此時會顯示正在校正圖像的指示，然後記錄校正後的圖像。原始圖像保持不變。



要點

您也可以校正前一張拍攝的靜止圖像的斜度。( P.96)



注意

選擇 [斜度修正模式] 時，請注意以下事項：

- 為拍攝出儘可能大的被攝體，將其放在圖像顯示屏上可看到其整個部分的位置。
- 在下列情形下，相機可能無法識別被攝體：
 - 當圖像離焦時
 - 當被攝體的四邊不清晰可見時
 - 當難以在被攝體與背景之間作區分時
 - 當背景過於複雜時
- 記錄修正前和修正後的兩張圖像。如果剩餘可拍攝張數少於兩張時，則無法拍攝被攝體。
- 如果啓用了 [加印日期攝像]，則可能無法正確偵測到修正區域。

使用創意效果 (C) 進行拍攝

在 C (創意拍攝) 模式，相機可新增各種效果至圖像中。您可從以下七種效果類型中進行選擇。

創意拍攝模式選項

 動態範圍	創建對比度自然的圖像，減少在陰影和反白中細節的丟失。有關操作詳情，請參閱 P.57。
 柔焦	適用於獲得類似柔焦鏡頭產生的柔焦效果。柔化量可使用攝影功能表中的 [柔焦選項] (P.67) 進行選擇。
 微型拍攝	用於創建具有透視圖視覺效果的圖像。有關操作詳情，請參閱 P.58。
 玩具相機	所拍圖像具有類似玩具相機所拍出的高對比度、飽和色彩、變形及漸暈效果。使用攝影功能表中的 [漸暈] 選項 (P.67) 可選擇漸暈量，使用 [玩具色彩] 選項 (P.67) 可選擇飽和量。
 影像漂白	使用即可建立增加對比度與減少飽和的圖像。使用攝影功能表的 [色調]，即可將色彩設定為暖色或冷色 (P.67)。
 正片負沖	所拍圖像的色彩與實際被攝體的色彩明顯不同。色彩可使用攝影功能表中的 [色調] 選項 (P.67) 進行選擇。
 高對比度黑白	用於創建比一般黑白圖像 (P.69) 對比度更高的黑白圖像。所拍圖像帶有雜點，類似使用高感光度膠捲拍攝或經過增感顯影處理的圖像。

在創意拍攝模式下拍攝圖像

1 將模式轉盤轉至 。



- 相機進入拍攝模式，當前創意拍攝模式選項顯示在圖像顯示屏的頂部。

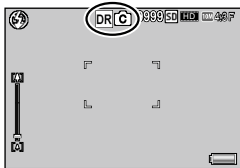

2 按 MENU 按鈕。

- 按 MENU 按鈕顯示創意拍攝模式選項可選擇其他創意拍攝模式。

3 選擇所需模式。

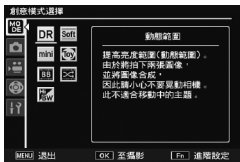



4 按 ADJ./OK 按鈕。

- 現在，相機已準備好使用圖像顯示屏頂部的所選項來進行拍攝。
- 按 Fn 按鈕則選擇選取的選項並顯示攝影功能表 ( P.66)。

5 按下快門按鈕拍攝圖像。

訪問攝影和設定功能表 -----

在拍攝模式下按 MENU 按鈕顯示功能表後，按 ADJ./OK 按鈕  可選擇 [MODE] 標記。然後按 ADJ./OK 按鈕 ▲▼，即可選取  標籤或  標籤。

動態範圍兩次攝影



“動態範圍”指的是可通過相機表現出來的亮度範圍（色調級別）。動態範圍兩次攝影可使反白區域平滑過渡到陰影區域，實現自然對比度。

要點

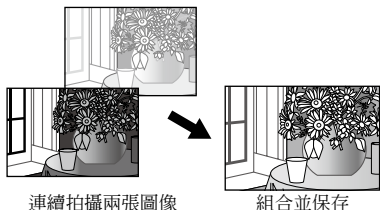
在動態範圍兩次攝影模式下，將以不同的曝光連續拍攝兩張圖像，然後將有適當曝光的區域組合到一起。該模式使用的攝影時間長於其他模式，所以在攝影時，請小心，勿晃動相機。始終顯示  標記。



注意

- 如果攝影位置過亮或過暗，動態範圍兩次攝影可能無效。
- 使用動態範圍兩次攝影時，建議您將攝影功能表（ P.66）中的 [測光]（ P.69）選為 [多畫面]。
- 當拍攝快速移動的被攝體時，在記錄的圖像中被攝體可能出現變形。
- 螢光燈閃爍可能使圖像中出現水平條紋。螢光燈還可能影響顏色和亮度。

動態範圍擴展效果

攝影功能表中的 [動態範圍擴展] 選項提供 5 個級別的動態範圍擴展：[自動]、[微弱]、[弱]、[中] 以及 [強]。擴展效果越強，相機可處理的亮度範圍越廣。



在創意拍攝模式中選擇了 [動態範圍] 時，該效果可使用 [動態範圍擴展] 選項進行選擇。

按 ADJ./OK 按鈕  時若 [自動] 以外的選項被選取，顯示屏中將顯示右圖所示的功能表。請從 [反白]、[陰影] 和 [關] 中選擇擴展動態範圍的優先色調範圍。



在微型拍攝模式下拍攝

使用該模式可創建具有透視圖視覺效果的圖像。從高處拍攝圖像時，其效果最為顯著。

1 在創意拍攝模式功能表中選擇 [微型拍攝]，然後按 ADJ./OK 按鈕。

2 按 Fn 按鈕。

- 顯示屏中顯示微型拍攝設定畫面。
- 在最終圖像中不會清晰對焦的區域顯示為灰色。
- 按下 DISP. 按鈕則可取消設定。

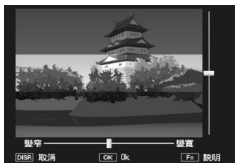

要點

垂直持握相機時，以水平方向顯示將對焦的區域。按下  按鈕以重新改變將對焦區域的顯示方向。

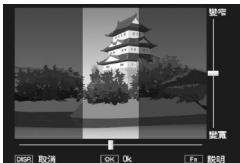

3 按 ADJ./OK 按鈕 ▲▼ 重新定位將被清晰對焦的區域。

- 有關說明資訊，請按 Fn 按鈕。再次按下 Fn 按鈕即可清除顯示屏中的說明資訊。

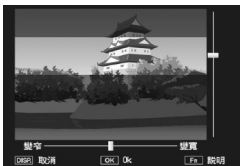

4 按 ADJ./OK 按鈕 ↶↷ 選擇將被清晰對焦區域的寬度。

5 按 ADJ./OK 按鈕。

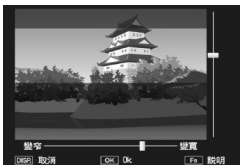

6 進行構圖並按下一半快門按鈕對焦，然後完全按下快門按鈕拍攝圖像。

注意

最終圖像的對焦與拍攝後所立即顯示圖像的對焦稍有不同。

加一般攝影

當在攝影功能表的 [加一般攝影] 中選擇了 [開] 時，相機將為創意拍攝模式下拍攝的每張圖像記錄兩個版本：一張為根據創意拍攝模式所選項處理後的圖像，另一張為未處理的版本。拍攝後兩個版本都顯示在圖像顯示屏中，未處理的圖像顯示在右邊，處理後的版本顯示在左邊。

若要開啓或關閉該選項，請將模式轉盤轉至 ，然後在攝影功能表中為 [加一般攝影] 選擇一個選項。







要點

使用動態範圍兩次攝影拍攝圖像時，拍攝後顯示的兩張圖像中均會包含直方圖。拍攝後圖像直方圖將會顯示。當 [圖像確認時間] 被設定為 [保持] ( P.117) 時，仍顯示確認畫面，使您能確認直方圖，並輕鬆的對比圖像。

拍攝一系列圖像 (📷)

將模式轉盤轉至 📷 (連拍模式)，即可使用各種連拍攝影功能。

連拍模式

 AF 連拍	只要按住快門按鈕、由單景進行對焦，即可連續拍攝圖像。和以正常拍攝方式拍攝一樣，一次記錄一張圖像。在連拍模式所拍攝的圖像數量，視圖像尺寸設定而定。(👉 P.68)
 連拍	該模式為一般連拍模式。只要按住快門按鈕，就可以連續拍攝。多張圖像被逐張錄製，就如同一般的攝影。連拍模式中可以拍攝的圖像張數，隨圖像尺寸的設定不同。(👉 P.68)
 M 連拍加 (10M)	按下快門按鈕時相機開始拍攝，但是通過僅記錄最後 15 張圖像 (約拍攝的最後 3 秒) 生成單個多畫面 (MP) 檔案。(👉 P.62)
 M 連拍加 (2M)	按下快門按鈕時相機開始拍攝，但是通過僅記錄最後 26 張圖像 (約拍攝的最後 0.9 秒) 生成單個多畫面 (MP) 檔案。(👉 P.63)
 超高速 連拍 (低)	按下快門按鈕時，相機以每秒約 60 張的速度拍攝最多 120 張圖像，並將它們組合在單個 MP 檔案中。完成整個拍攝序列約需要 2 秒。(👉 P.63)
 超高速 連拍 (高)	按下快門按鈕時，相機以每秒約 120 張的速度拍攝最多 120 張圖像，並將它們組合在單個 MP 檔案中。完成整個拍攝序列約需要 1 秒。(👉 P.63)

💡 MP 檔案-----

MP 是錄製一組靜止圖像的檔案格式。

🚫 注意-----

使用內置儲存器時記錄所需時間可能會增加。

在連拍模式下拍攝圖像

1 將模式轉盤轉至 。



- 相機進入拍攝模式，當前連拍模式顯示在圖像顯示屏的頂部。

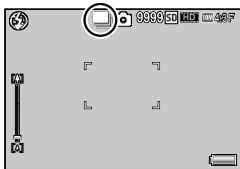

2 按 MENU 按鈕。

- 按 MENU 按鈕顯示連拍模式選項可選擇其他連拍模式。

3 選擇所需選項。

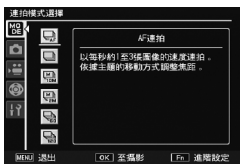





4 按 ADJ./OK 按鈕。

- 現在，相機已準備好使用圖像顯示屏頂部的所選項來進行拍攝。
- 按 Fn 按鈕則選擇選取的選項並顯示攝影功能表（ P.66）。

5 按下快門按鈕拍攝圖像。

訪問攝影和設定功能表 -----

在拍攝模式下按 MENU 按鈕顯示功能表後，按 ADJ./OK 按鈕  可選擇 [MODE] 標記。然後按 ADJ./OK 按鈕 ，即可選取  標籤或  標籤。

**要點**

- 對焦（除使用 AF 連拍模式）、曝光值和白平衡已鎖定。
- ISO 感光度提高。
- 在螢光燈下拍攝時，光的閃爍可能會以橫條被記錄。
- [記憶卡序號] 設為 [開]（ P.113）並且在連拍攝影中檔案號的最後四位數超過“9999”時，將在 SD 記憶卡中建立另外的資料夾，在連拍攝影中後續拍攝的圖像將儲存在此資料夾中。

使用 M 連拍加進行拍攝

完全按下快門按鈕時相機開始拍攝，但是只會記錄最後 15 或 26 張圖像。

M 連拍加 (10M)

會記錄最後 15 張（約拍攝的最後 3 秒）圖像，然後建立單個多畫面 (MP) 檔案。

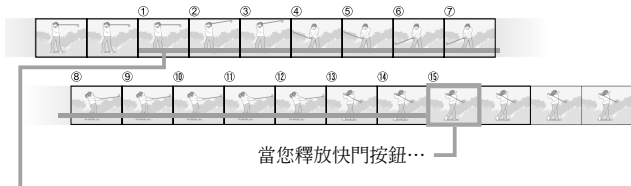

…相機記錄最後 3 秒內拍攝的 15 張圖像。

**注意**

若光線不足，記錄 15 個畫面所需的時間將可能會增加。

**要點**

- 圖像尺寸被固定為 4:3 N。
- 序列中每次拍攝的時間將分開記錄。

M 連拍加 (2M)

會記錄最後 26 張 (約拍攝的最後 0.9 秒) 圖像，然後建立單個多畫面 (MP) 檔案。

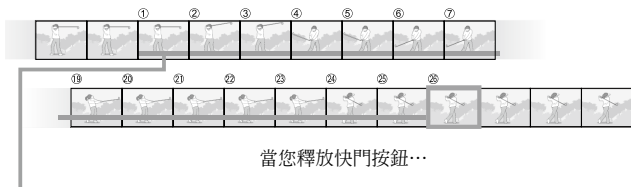

…相機記錄最後 0.9 秒內拍攝的 26 張圖像。

注意

當拍攝快速移動的被攝體時，在記錄的圖像中被攝體可能出現變形。

要點

- 圖像尺寸被固定為 **2M** 4:3 N。
- 釋放快門按鈕的時間將記錄為序列中所有圖像的拍攝時間。

使用超高速連拍 (低) / 超高速連拍 (高) 進行拍攝

1 秒鐘 (超高速連拍 (高)) 或 2 秒鐘 (超高速連拍 (低)) 記錄連續拍攝的 120 張圖像。

注意

當拍攝快速移動的被攝體時，在記錄的圖像中被攝體可能出現變形。

要點

- 圖像尺寸被固定為 **VGA** 4:3 N。
- 釋放快門按鈕的時間將記錄為序列中所有圖像的拍攝時間。

設定光圈和快門速度 (A/S)

將模式轉盤轉至 A/S (光圈 / 快門優先模式)，即可變更光圈或快門速度。



1

拍攝模式種類

設定光圈

光圈優先模式可讓您從 [最大] 和 [最小] 選項進行光圈選擇。設定為 [最小] 時，清晰對焦的被攝體範圍會較大。

1 將模式轉盤轉至 A/S。

- 相機會進入上次最後使用的光圈優先或快門優先模式。

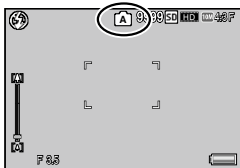

2 按 Fn 按鈕。

- 即顯示設定顯示屏。
- 如果相機進入快門優先模式，按 Fn 功能即可將該模式切換為光圈優先模式。

3 按 ADJ./OK 按鈕 ，即可設定光圈。

- 光圈值 (f-number) 會顯示在圖像顯示屏。[最大] 的光圈值視變焦位置而有所不同。

4 按 ADJ./OK 按鈕。

注意

- 進行攝遠對焦時，如果將光圈設定為 [最小]，圖像品質可能會略微降低。

要點

- 設定為光圈優先模式時，無法啟用指定給 Fn 按鈕 ( P.110) 的功能。

- 將 [自動光圈偏移] (👉 P.73) 設定為 [開] 時，相機會自動調整光圈，以避免過度曝光。

設定快門速度

快門優先模式可讓您從 1/2000 秒至 8 秒之間選擇快門速度。選擇高速快門可「定格」動作，或選擇低速快門模糊移動的物體以表現出動態效果。

1 將模式轉盤轉至 A/S。

- 相機會進入上次最後使用的光圈優先或快門優先模式。

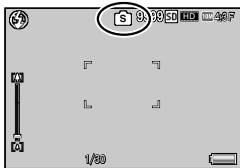

2 按 Fn 按鈕。

- 即顯示設定顯示屏。
- 如果相機進入光圈優先模式，按 Fn 功能即可將該模式切換為快門優先模式。

3 按 ADJ./OK 按鈕 ▲▼，即可設定快門速度。

- 快門速度會顯示在圖像顯示屏。

4 按 ADJ./OK 按鈕。

注意

- [對焦] (👉 P.68) 設定為 [多點區域 AF] 時，無法啟用慢於 1 秒鐘的快門速度。

要點

- 設定為快門優先模式時，無法啟用指定給 Fn 按鈕 (👉 P.110) 的功能。
- 將快門速度設定為慢於 1 秒鐘時，無法啟用相機晃動修正。
- 將 [快門速度自動偏移] (👉 P.73) 設定為 [開] 時，如果無法以手動設定的快門速度維持最佳曝光的話，相機會自動調整快門速度，以維持最佳曝光。
- [ISO 感光度] 設定 (👉 P.80) 會鎖定為 [ISO Auto]。

2 攝影功能表

攝影功能表用於在拍照時調整相機設定。若要顯示攝影功能表，相機處於拍攝模式時按 MENU 按鈕即可。

使用攝影功能表

1 在拍攝模式下按 MENU 按鈕。

- 顯示攝影功能表。
- 若要在場景、連拍或創意拍攝模式下顯示攝影功能表，請按 ADJ./OK 按鈕  選擇 [模式] 標記，然後再按一下 ▼ 按鈕。



指示顯示畫面的範圍。

2 按 ADJ./OK 按鈕 ▲▼ 選擇所需的 功能表項目。

- 如果此時按 DISP. 按鈕，光標將移動到攝影功能表標記處。
- 按底部項目的 ADJ./OK 按鈕 ▼ 按鈕來顯示下一個畫面。



3 按 ADJ./OK 按鈕 .

- 會顯示功能表項目設定。

4 按 ADJ./OK 按鈕 ▲▼，選擇設定值。



5 按 ADJ./OK 按鈕。

- 設定被確認，攝影功能表關閉，可以開始攝影。
- 若要選擇選取的選項並返回步驟 2 中顯示的功能表，請按 ADJ./OK 按鈕 .

攝影功能表選項



攝影功能表選項

攝影功能表中的選項根據所選拍攝模式的不同而異。在場景和創意拍攝模式下，可用選項根據場景或創意拍攝模式所選項的不同而異。有關詳細資訊，請參閱 P.140 內容。

動態範圍擴展	P.57
選擇動態範圍擴展效果。	
柔焦選項	P.55
選擇在創意拍攝模式下 [柔焦] 選項所產生的柔化量。您可選擇 [弱] 或 [強]。	
色調	P.55
使用創意拍攝模式的 [正片負沖] 或 [影像漂白] 選項，選擇已建立圖像的色調。設定為 [正片負沖] 時，從 [基本]、[品紅色] 和 [黃色] 中選取。設定為 [影像漂白] 時，從 [標準]、[色調:暖色] 和 [色調:冷色] 中選取。	
注意	
根據曝光與白平衡選項，設定為 [正片負沖] 時，[品紅色] 和 [黃色] 可能無法產生預期效果。	
對比度	P.55
在創意拍攝模式選取 [高對比度黑白]、[影像漂白] 或 [正片負沖] 時，將對比度設定為較高或較低。	
漸暈	P.55
選擇在 [影像漂白]、[高對比度黑白]、[玩具相機]、創意拍攝模式的 [負片正沖] 等選項下所產生的漸暈量。從 [弱]、[強] 和 [關] 中選取。	
玩具色彩	P.55
選擇 [開] 可增加在創意拍攝模式下使用 [玩具相機] 選項所拍圖像的飽和度。	
加一般攝影	P.59
記錄在創意拍攝模式下所拍圖像的未處理版本。	

圖像質量•尺寸

調整拍照時的圖像質量和尺寸。

10M 4:3F/ **10M** 4:3N 3648 × 2736

7M 1:1F 2736 × 2736

5M 4:3F 2592 × 1944

1M 4:3F 1280 × 960

9M 3:2F 3648 × 2432

7M 16:9F 3648 × 2048

3M 4:3F 2048 × 1536

VGA 4:3F 640 × 480



要點

使用 F (細緻) 可獲得較小的壓縮率和較高的畫質，但檔案尺寸大於 N (標準)。

文字濃度

在使用場景模式中的 [文字] 選項時調整對比度。

尺寸

P.151

選擇使用場景模式中的 [文字] 選項所拍圖像的尺寸。

對焦

P.74

選擇一種對焦模式。

— 多點對焦

測量與 9 個 AF 區域的距離並對焦於最近的 AF 區域。這樣可避免拍攝離焦的圖像。



面部優先 AF

相機自動檢測並對焦於臉部。若未檢測到臉部，相機將使用多點對焦進行對焦。



智能跟蹤 AF

按下一半快門按鈕時，相機對焦並跟蹤所選被攝體，直至拍攝圖像或釋放快門按鈕 (P.74)。

— 單點對焦

選擇圖像顯示屏中心的一個 AF 區域，讓相機自動對焦於此區域。



多點區域 AF

將對焦移至多個位置的同時連續拍攝 5 張圖像。(P.74)



手動對焦

可手動調整對焦。(P.75)



快拍

將攝影距離固定為短距離 (大約 2.5m)。



無限遠



將攝影距離固定為無限遠。它可用於拍攝遠處的風景。

預自動對焦

若在 [對焦] 選為 [多點對焦]、[面部優先 AF]、[智能跟蹤 AF]、[單點對焦] 或 [多點區域 AF] 時選擇了 [開]，即使快門按鈕未按下一半，相機也將持續對焦。這可能減少拍攝圖像時所需要的對焦時間，從而提高快門反應速度。



測光



可以改變用於決定曝光值的測光方式（用於測光的範圍）。

- 
多畫面
 整個攝影範圍有 256 個分區，對每個分區分別測光並綜合判斷。
- 
中央
 以中央部分為重點，進行整體測光後作出判斷。中央和周圍的亮度存在差異時使用。
- 
點測光
 僅在中央部分進行測光後作出判斷。想強制調整至中央部分的亮度時使用。背光或對照鮮明時有效。

圖像設定

您可更改圖像的圖像質量，其中包括對比度、鮮明度、彩色和鮮豔度。

- 
鮮艷
 使用增強的對比度和鮮明度以及最大的鮮豔度拍攝色彩濃烈豔麗的圖像。
- 
標準
 生成標準質量的圖像。
- 
自選設定
 您可以從五個 [對比度]、[鮮明度] 和 [鮮豔度] 等級中進行選擇。

- 
黑白
 生成黑白圖像。
- 
棕色
 生成棕色色調圖像。

超解像變焦選項

對靜止圖像進行超解像處理，以提高圖像解像度。從 [關]、[弱] 和 [強] 中選擇處理等級。處理時間根據所選的等級而不同。



要點

超解像時，相機使用減少噪音的 [自動] 選項與鮮明度的預設設定。

減少噪音

在拍攝圖像時減少噪點。您可選擇 [關]、[自動]、[弱]、[強] 或 [MAX]。記錄圖像所需時間隨所選項的不同而異。



要點

選擇超解像時，減少噪音固定為 [自動] 選項。

閃燈曝光補償

可以調節內置閃光燈的亮度。您可以在 -2.0EV 至 +2.0EV 的範圍內設定亮度，以 1/3EV 為單位。



注意

在閃光燈範圍之外，閃燈曝光補償可能會不起作用 (P.144)。

包圍式曝光

P.76

通過更改曝光、白平衡、色彩或對焦拍攝一系列圖像。

自定義自拍

若需自拍 (P.34) 多張圖像，請設定攝影間隔和攝影張數。

可用的設定	說明
攝影張數	在 1 和 10 張之間設定。預設值為 [2 張]。
攝影間隔	在 5 和 10 秒之間設定。預設值為 [5 秒]。



要點

- 相機以指定的間隔拍攝圖像；每次拍攝前自拍燈閃爍 2 秒。對焦鎖定於拍攝序列中第一張圖像時的設定。
- 按 MENU 按鈕可取消自拍攝影。

間隔攝像

能夠以設定的時間間隔自動進行攝影。可設定從 5 秒至 1 小時的拍攝間隔，增減量為 5 秒。



注意

- 間隔攝像的設定，在關閉相機後被解除。
- 根據攝影功能表的設定，到下次攝影的時間可能比間隔攝像所設定的時間長。這時，拍攝間隔將比設定時間長。

要點

- 根據電池剩餘電量的不同，間隔攝像期間電池電量可能會用完。建議使用電量充足的電池。
- 如果在間隔攝像期間按下快門按鈕，相機進行一般攝影。
- 建議使用高速記憶卡或剩餘空間充足的 SD 記憶卡。

相機晃動校正

選擇 [開] 可減少相機晃動的影響。

注意

- 相機晃動校正功能無法防止被攝體的晃動（例如由風引起等）。
- 效果隨攝影條件的不同而異。

要點

可能會出現相機晃動時， 標記會顯示。（ P.17）

限制慢速快門速度

最大快門速度可以限制為以下值：1/8 秒、1/4 秒和 1/2 秒。此功能設定為 [關] 時，最大快門速度根據 ISO 設定變化。

● 要點

- 當場景模式設定為 [夜景肖像] 或 [高清夜景] 時，[夜景肖像] 或 [高清夜景] 下的最大快門速度為優先。
- 閃光燈設定為 [同步閃光] 時，最長快門速度為 1 秒。
- 使用限制慢速快門速度時，根據被攝體的亮度，光量可能不足，導致圖像暗。在此情況下，請嘗試下列方式：
 - 選擇更大的慢速快門限制值。
 - 提高 ISO 感光度。(☞ P.80)
 - 使用閃光燈。(☞ P.32)

加印日期攝像

可以在圖像的右下方顯示日期 (年/月/日) 或者日期和時間 (年/月/日/時:分)。選擇 [關] 可關閉加印日期攝像。

● 要點

- 請預先設定日期和時間。(☞ P.26)
- 不能在動畫中 [加印日期攝像]。
- 加印在圖像上的日期無法被刪除。

曝光補償

☞ P.78

選擇曝光補償。

白平衡

☞ P.79

調整白平衡。

ISO 感光度

☞ P.80

調整 ISO 感光度。

ISO 自動的最大值

選擇當 [ISO 感光度] 設為 [自動] 時相機所選的最大值。這樣可以避免 ISO 感光度過高。

攝像設定初始化

選擇 [是] 並按 ADJ/OK 按鈕可將攝影功能表設定恢復為初始值。

自動光圈偏移

設定為 [On]，因此相機會自動調整光圈，以避免過度曝光。

快門速度自動偏移

設定為 [On]，因此相機會在無法以手動設定的快門速度維持最佳曝光時自動調整快門速度，以維持最佳曝光。

對焦

智能跟蹤 AF

按下一半快門按鈕時，相機將對焦於顯示屏中央的對焦框中的被攝體，此時將顯示一個綠色對象圖標（若相機無法找到被攝體進行跟蹤，該對象圖標將顯示為紅色）。按下一半快門按鈕期間，相機將跟蹤被攝體（若被攝體離開對焦框，對象圖標將閃爍紅色，此時跟蹤結束）。當您釋放快門按鈕或拍攝圖像後，跟蹤自動結束。

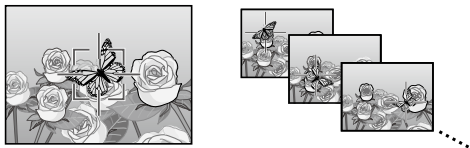



注意

相機可能無法跟蹤快速移動或光線較暗的被攝體。

多點區域 AF

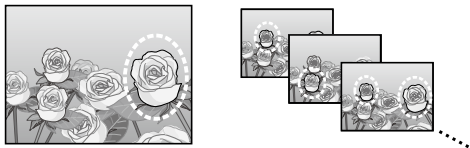
當您按下快門按鈕至一半處時，相機會自動確定多個對焦位置。當您完全按下快門按鈕時，相機會在不同的對焦位置之間移動，連續拍攝 5 張圖像。5 張靜止圖像為一組，以一個 MP 檔案錄製。在望遠與微距模式攝影時，該功能相當有用。



若相機可以對焦，顯示屏中將顯示一個 ○ 圖標。若相機無法對焦，○ 圖標將會閃爍。相機所選的對焦位置僅在播放期間顯示（ P.99）。

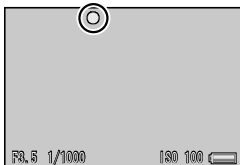





MP 檔案

MP 是錄製一組靜止圖像的檔案格式。



注意

- 閃光燈不可用。
- 相機晃動校正功能無法使用。如果在相機晃動校正功能啟用時設定 [多點區域 AF]，則  會變更為 。



要點

- 如果使用數碼變焦時開啓該功能，則數碼變焦不可用，將以光學變焦的最大倍數（10.7 倍）進行攝影。
- 即使將 [白平衡] 設定為 [多功能 AWB]，但其仍將根據 [自動] 設定執行功能。

手動對焦 (MF)

當相機無法通過自動對焦進行對焦時，您可使用手動對焦 (MF) 在所選距離處對焦。圖像顯示屏中將顯示一個對焦欄。

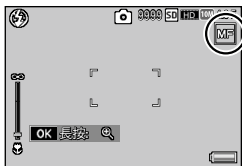

1 按 ADJ./OK 按鈕 ▲▼ 調節對焦。

- 按 ADJ./OK 按鈕 ▲ 調焦至遠處的物體，按 ADJ./OK 按鈕 ▼ 則調焦至近處的物體。
- 按住 ADJ./OK 按鈕僅在畫面中央增加倍數。
- 再次按住 ADJ./OK 按鈕，將放大顯示恢復到標準顯示。

2 按下快門按鈕拍攝圖像。



要點

您也可以針對微距攝影範圍內的被攝體使用手動對焦。

包圍式曝光

選擇所執行的包圍類型。

要點

用 [Fn 按鈕設定] 將 [AE-BKT]、[WB-BKT]、[CL-BKT] 或 [包圍式對焦] 指派給 Fn (功能) 按鈕後，按 Fn 按鈕即可在開啓與關閉之間進行切換。(☞ P.110)

包圍式曝光

每按一次快門按鈕，相機拍攝三張圖像：一張以減 0.5EV 曝光，一張為當前曝光設定曝光，一張以加 0.5EV 曝光。

當選擇了 [AE-BKT] 時將顯示一個圖標。

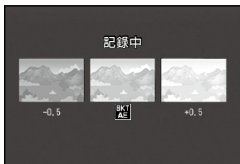

要點

- 可以使用攝影功能表更改曝光補償。(☞ P.78)
- 即使將 [白平衡] 設定為 [多功能 AWB]，但其仍將根據 [自動] 設定執行功能。

白平衡包圍式曝光 (WB-BKT)

白平衡包圍式曝光會自動錄製三種圖像—偏紅、偏藍和目前白平衡的圖像。

當選擇了 [WB-BKT] 時將顯示一個圖標。



要點

- 可以使用攝影功能表更改白平衡。(☞ P.79)
- 如果 [圖像設定] 設定為 [黑白] 或 [棕色]，則白平衡包圍式曝光功能可以設定，但不起作用。

色彩包圍式曝光 (CL-BKT)

使用色彩包圍式曝光可記錄三張圖像：一張黑白、一張彩色，及一張棕色圖像。



當選擇了 [CL-BKT] 時將顯示一個圖標。



💡 色彩包圍式曝光拍攝過程中的對比度、鮮明度和鮮豔度 -----
 色彩包圍式曝光拍攝過程中，將應用 [圖像設定] 中所設的對比度、鮮明度和鮮豔度值。但是，當 [圖像設定] 設為 [黑白] 或 [棕色] 時，將應用 [圖像設定] 中為 [標準] 所設的值。

包圍式對焦 (FOCUS-BKT)

選擇該選項可在連續拍攝的 5 張圖像中按所選量自動更改對焦。

- 1 選擇 [包圍式對焦] 並按 ADJ./OK 按鈕 .
- 2 按 ADJ./OK 按鈕  選擇對焦間隔，然後按 ADJ./OK 按鈕兩次。
 - 此時畫面上會顯示標記。
- 3 按下一半快門按鈕。
 - 相機根據 [對焦] 設定進行對焦。
- 4 完全按下快門按鈕。
 - 相機會以步驟 3 中的對焦位置為基準，連續拍攝 5 張圖像。

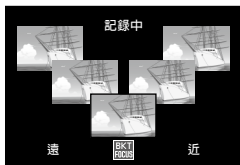

要點

- 當 [對焦] 被設定為 [手動對焦] 時，無需經過測量即可在設定的對焦位置拍攝第 1 張圖像。
- 即使將 [白平衡] 設定為 [多功能 AWB]，但其仍將根據 [自動] 設定執行功能。
- 圖像將按照以下順序進行拍攝和記錄：

對焦位置	前方	←	中央 *	→	後方
拍攝順序	5	4	1	3	2
記錄順序	5	4	3	2	1

* 相機將使用 [對焦] 中的當前所選項設定對焦。(☞ P.68)

曝光補償

使用曝光補償可更改相機所選的曝光值。您可從 -2 至 +2 之間的值中進行選擇；選擇負值將創建較暗的圖像，選擇正值則創建較亮的圖像。在以下情況中可能需要使用曝光補償：

背光攝影時

背景非常亮的情況下，被攝體可能變暗（曝光不足）。這種情況下，將曝光等級設高（+）。

拍攝發白的被攝體時

整個圖像會變暗（曝光不足）。將曝光等級設高一點（+）。

拍攝發黑的被攝體時

整個圖像會變亮（過度曝光）。將曝光等級調低一點（-）。拍攝聚光燈下的被攝體時也一樣。

按 ADJ./OK 按鈕 ▲▼ 選擇一個曝光值，然後按 ADJ./OK 按鈕。圖像顯示屏中將顯示所選值。

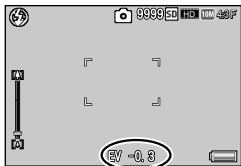









要點

若被攝體太亮或太暗而無法進行曝光補償，螢幕中將顯示 [! AE]。

白平衡

調整白平衡，白色物體就會顯示為白色。購買時，白平衡模式被設定為 [多功能 AWB]。在難以有效地調整白平衡的情況下，如拍攝單色物體或在多個光源下進行拍攝時，請更改設定。

	AUTO 自動 自動調整白平衡。
	多功能 AWB 根據陽光和陰影或閃光燈照明範圍的情況，相機自動選擇最佳白平衡。
	室外 當室外（晴天）攝影及白平衡不能適當調整時，選擇此選項。
	陰天 陰天和背光處等的攝影，白平衡不能適當調整時，選擇此選項。
	白熾燈 1 當在白熾燈下及白平衡不能適當調整時，選擇此選項。
	白熾燈 2 當在白熾燈下（與 [白熾燈 1] 相比之下會更紅）選擇此選項。
	螢光燈 當在螢光燈下及白平衡不能適當調整時，選擇此選項。
	手動設定 手動調整白平衡。



要點

- 對於大部分是暗的被攝體，可能無法正確地調節白平衡。在這種情況下，請添加某些白色的東西作為被攝體。
- 使用閃光燈攝影時，如果未選取 [自動]，白平衡可能不會正確調整。此時，請將相機改為 [自動]，使用閃光燈進行拍攝。

手動設定

- 1 選擇 [手動設定]。

2 在將用於最終圖像的光線下，對一張白紙或其他白色物體構圖，然後按 DISP。

- 白平衡設定完成。

3 按 ADJ./OK 按鈕。

- 此時畫面上會顯示標記。
- 所選白平衡設定的效果可在圖像顯示屏中進行預覽。您可重複執行以上步驟直至實現所需效果。

要點

- 若要取消 [手動設定]，請選擇 [手動設定] 以外的設定。
- 以步驟 2 使用閃光燈時，相機會根據閃光燈的測光曝光結果，來設定白平衡。

ISO 感光度

ISO 感光度是表示光影響膠卷的敏感度的數值。數字越大感光度越高。高感光度適合拍攝在昏暗處或快速移動的物體，可以降低模糊。當 ISO 感光度設為 [自動] 時，相機根據距離、亮度、變焦、微距設定與圖像質量、尺寸自動更改感光度。選擇 [自動] 以外的設定可將 ISO 感光度固定為所選值。

若 ISO 感光度被指定給 ADJ./OK 按鈕 (P.108)，選擇了 [自動] 時，自動 ISO 感光度的上限可通過按 DISP. 按鈕進行選擇。



要點

- ISO 感光度設為 [自動] 時，相機將選擇 100 與 [ISO 自動的最大值] 所選值之間的 ISO 感光度 (P.72)。
- 若閃光燈設為 [自動]，當在 [ISO 自動的最大值] 中所選的感光度下無法達到最佳曝光時，閃光燈將會閃光。
- 使用高感光度拍攝的圖像可能具有較多的雜點。
- ISO 感光度設為 [自動] 時，在某些情況下 (如使用閃光燈時)，按下一半快門按鈕時顯示的 ISO 值可能與釋放快門時所選的值不同。

3 拍攝和觀看動畫

拍攝動畫

拍攝圖像期間，按 （動畫）按鈕，即可記錄 AVI 格式的有聲動畫。

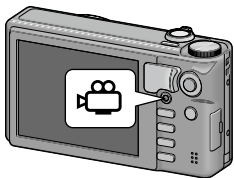



相機將設定對焦和曝光並開始記錄，記錄過程中，**[●REC]** 圖示會在顯示屏中閃爍。再次按 ，即可結束記錄。



3

注意

- [動畫尺寸] 選為 [HD 1280] 時，請使用速度等級為 Class 6 的記憶卡來拍攝動畫。
- 在動畫攝影中，操作聲音或相機的操作噪音可能會被錄製。
- 動畫大小最大可達 4 GB。[動畫尺寸] 為 [HD 1280] 時，記錄的動畫最長為 12 分鐘，為 [VGA 640] 時，記錄的動畫最長為 29 分鐘。所有可保存動畫檔案的最大總長度取決於記憶卡的容量（ P.151）。
- 視使用的記憶卡類型而定，到達動畫錄製時間的最大長度前，拍攝也有可能結束。
- 當拍攝快速移動的被攝體時，在記錄的圖像中被攝體可能出現變形。
- 在螢光燈下拍攝時，光的閃爍可能會以橫條被記錄。在動畫功能表設定 [減少螢光燈閃爍]（ P.84）。

要點

- 記錄期間，變焦桿可用來光學變焦和數位變焦（☞ P.30）。超解析變焦和定點變焦不可用。
- 相機以每秒 30 張的速度拍攝動畫。
- 在攝影功能表將 [相機晃動修正] 設定為 [開]，記錄動畫時，會啟用相機晃動修正功能。
- 剩餘記錄時間從動畫記錄中的剩餘容量重新被計算，所以不會同時變動。
- 設定動畫功能表的 [短片拍攝]（☞ P.84），您可以錄製短片。
- 根據電池剩餘電量的不同，動畫攝影期間電池電量可能會用完。建議使用電量充足的電池。
- 錄製動畫時，會保留攝影功能表的 [對焦]、[圖像設定] 和 [白平衡] 選項的詳細設定。但視如下所示的選項，會自動變更這些設定。
 - [對焦] 設定為 [多點對焦]、[面部優先 AF]、[智能跟蹤 AF] 或 [多點區域 AF] 時，變焦模式會變更為 [單點對焦]。
 - [圖像設定] 設定為 [色彩] 時，該設定會變更為 [標準]。
 - [白平衡] 設定為 [多功能 AWB] 時，該設定會變更為 [自動]。
- 即使 [對焦] 設定為 [手動對焦]，在拍攝動畫期間您無法手動調整對焦。

插入分割位置的拍攝動畫

拍攝動畫期間按 Fn 按鈕，您可以分割動畫並將分割的動畫儲存為單獨的檔案。您最多可新增十個分割位置。

注意

- 如果您重複分割動畫，視使用的記憶卡類型而定，到達動畫錄製時間的最大長度前，拍攝也有可能結束。











要點

- 按 Fn 按鈕時，該位置可能和實際分割位置不同，因為相機會以 1 秒為單位設定分割位置。

動畫功能表

使用顯示的動畫功能表，您可以變更動畫設定。

使用動畫功能表

- 1 按 MENU 按鈕。
 - 即顯示功能表顯示屏。
- 2 按 ADJ./OK 按鈕 。
- 3 按 ADJ./OK 按鈕 ，即可選取  (動畫) 標籤。
 - 即顯示動畫功能表。
- 4 按 ADJ./OK 按鈕 。
- 5 按 ADJ./OK 按鈕  ，選擇所需的項目。
 - 如果在此時按 DISP. 按鈕，顯示屏返回至步驟 3 中的畫面。
- 6 按 ADJ./OK 按鈕 。
 - 會顯示功能表項目設定。
- 7 按 ADJ./OK 按鈕  ，選擇設定值。
- 8 按 ADJ./OK 按鈕。
 - 在步驟 8 中按 ADJ./OK 按鈕  確認設定，並且顯示返回步驟 5 中所示的畫面。

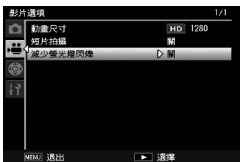

動畫功能表選項

動畫尺寸	P.151
選擇動畫畫面尺寸。	
短片拍攝	
設定快拍動畫的紀錄時間。選取 [自定] 時，可設定時間的範圍是 1 至 60 秒。設定快拍動畫的時間可從動畫模式變更為快拍動畫模式。	
減少螢光燈閃爍	
在螢光燈或水銀燈下進行記錄，發生閃爍時，請選取您當地的電源頻率。	
注意 -----	
• 在日光條件之下，如果動畫使用 [減少螢光燈閃爍] 功能進行錄製，錄製的動畫可能會曝光過度。	

3

拍攝模式種類

播放動畫

播放動畫，進行如下操作。

- 1 選擇您想在播放模式中進行播放的動畫。
- 2 按 ADJ./OK 按鈕。
 - 開始播放。畫面上可顯示出表明播放進程和播放時間的指示器



快進	播放期間，朝 [▲] 方向轉動變焦桿。
倒退	播放期間，朝 [▼] 方向轉動變焦桿。
暫停/播放	按 ADJ./OK 按鈕。
慢放	暫停期間，朝 [▲] 方向持續轉動變焦桿。
慢倒	暫停期間，朝 [▼] 方向持續轉動變焦桿。
顯示下一張	暫停期間，朝 [▲] 方向轉動變焦桿。
顯示上一張	暫停期間，朝 [▼] 方向轉動變焦桿。
調節音量	播放時按 ADJ./OK 按鈕 ▲▼。

分割動畫

您可將一部動畫分割為兩個檔案。

- 1 在播放模式下選取要分割的一部動畫。
- 2 在播放功能表選取 [分割影片] (P.88)。
 - 如需如何使用播放功能表的說明，請參閱 P.86。
- 3 按 ADJ./OK 按鈕，即可開始播放。
 - 如需如何播放動畫的說明，請參閱 P.84 的步驟 2。
- 4 在您想分割動畫的該位置按 ADJ./OK 按鈕。
 - 動畫即暫停。
- 5 按 Fn 按鈕。
- 6 選取 [是]，然後按 ADJ./OK 按鈕。

注意

- 一旦分割動畫，原始動畫即無法保留。
- 無法分割下列動畫。
 - 受保護的動畫
 - 被 [標記功能設定] 標記的動畫
 - 記錄的動畫短於兩秒
 - 由其他相機記錄的動畫
- 若要分割動畫，需要足夠的內置儲存器或 SD 記憶卡空間。
- 您無法在第一秒或最後一秒分割動畫。
- 某些檔案的分割時間可能比較長。

要點

- 正常播放期間暫停動畫時，亦可啓用分割動畫功能。

4 播放功能表

播放功能表中的選項可用於對現有圖像進行多種操作。若要顯示播放功能表，請選擇播放模式並按 MENU 按鈕。

使用播放功能表

1 按 (播放) 按鈕選擇播放模式。

2 按 ADJ./OK 按鈕 顯示所需檔案。

- 對於 [標記功能設定] (P.87)、[旗標功能幻燈片顯示] (P.87)、[幻燈片顯示] (P.88)、[從內置儲存器複製到記憶卡] (P.88) 或 [恢復檔案] (P.88)，請跳過此步驟。

3 按 MENU 按鈕。

- 顯示播放功能表。



指示顯示畫面的範圍。

4 按 ADJ./OK 按鈕 選擇所需的項目。

- 如果此時按 DISP. 按鈕，光標將移動到播放功能表標記處。
- 按底部項目的 ADJ./OK 按鈕 按鈕來顯示下一個畫面。



5 按 ADJ./OK 按鈕 。

- 顯示已選擇功能表項目的畫面。

播放功能表選項

標記功能設定  P.89

最多可標記 20 個檔案以便進行快速存取。

旗標功能順序  P.90

使用 [標記功能設定]，變更標記的圖像顯示順序。

標記功能顯示

顯示使用 [標記功能設定] 標記的圖像。使用 Fn 按鈕也可完成相同操作。



要點

檔案會以標記的順序進行顯示。使用 [旗標功能順序] 變更顯示順序時，檔案會以變更的順序進行顯示。

旗標功能幻燈片顯示

以幻燈片進行的顯示，會顯示使用 [標記功能設定] 所標記的靜止圖像和動畫。

更改圖像尺寸

創建本相機所拍圖像或其他靜止圖像更改圖像尺寸後的副本。

原來的尺寸	更改後的尺寸
10M 4:3 F / 10M 4:3 N / 9M 3:2 F / 7M 1:1 F / 7M 16:9 F / 5M 4:3 F / 3M 4:3 F / 2M 4:3 F / 2M 4:3 N	1M 4:3 F / VGA 4:3 F
1M 4:3 F	VGA 4:3 F



注意

動畫或 MP 檔案的尺寸不能更改。

修剪  P.91

此功能允許您對所拍攝的靜止圖像進行修剪，然後將其另存成單獨的檔案。

等級補償  P.94

創建已修正亮度和對比度的圖像副本。

白平衡補償  P.95







創建修改白平衡後的圖像副本。

斜度修正  P.96

處理矩形物體的圖像，為其修正透視效果並創建副本。

保護  P.97

保護圖像以防止誤刪。

分割影片	 P.85
將一部動畫分割為兩個檔案。	
輸出 MP 靜止圖像	 P.101
從 MP 檔案輸出所選圖像。	
改變網格位置	 P.51
改變場景模式中 [高爾夫揮桿連拍模式] 的網格設定。	
幻燈片顯示	
能夠在畫面上按順序顯示錄製的靜止圖像以及動畫檔案。	
 要點 -----	
<ul style="list-style-type: none">• 每三秒顯示一張靜止圖像。• 播放動畫與 MP 檔案的幻燈片顯示時，會播放拍攝的所有圖像。	
從內置儲存器複製到記憶卡	
將內置儲存器中的所有數據一次性複製到記憶卡中。	
 要點 -----	
<ul style="list-style-type: none">• 若目標記憶卡中沒有足夠的可用空間，顯示屏中將出現一條警告資訊。選擇 [是] 將僅複製空間足以容納的檔案。• 無法將 SD 記憶卡的內容複製到內置儲存器。• 當內置儲存器中的內容複製到 SD 記憶卡中時，內置儲存器中 [標記功能設定] 的設定被取消。	
DPOF	 P.98
選擇圖像進行列印。	
恢復檔案	
恢復刪除的檔案。	
 注意 -----	
執行以下任一操作後，您無法恢復被刪除的檔案。	
<ul style="list-style-type: none">• 關閉相機• 從播放模式切換到拍攝模式• 使用 DPOF、更改圖像尺寸、從內建記憶體複製到記憶卡、斜度修正、等級補償、白平衡補償、修剪或分割動畫• 帶有 DPOF 設定的檔案被刪除• 內置儲存器或 SD 記憶卡被初始化• 設定或取消檔案的 [標記功能設定]• 更改設定為 [標記功能設定] 檔案的放大倍率或放大區域• 使用 [輸出 MP 靜止圖像] 輸出 MP 檔案	

標記功能設定

標記圖像以便在播放時進行快速存取。按 Fn 按鈕可顯示標記的圖像。

一次設定／取消一個檔案

若要標記當前圖像或取消當前圖像的標記，請在單張圖像播放中選擇 [標記功能設定]。標記的檔案以一個圖標標識。

● 要點

如果已設定放大的靜止圖像，則會保存放大倍率和放大區域，放大的圖像將按此設定顯示。

一次設定／取消多個檔案

若要標記多張所選圖像或取消多張所選圖像的標記，請在分割畫面顯示中選擇 [標記功能設定]，選取圖像，然後按 ADJ./OK 按鈕添加或刪除標記符號。操作完成後按 DISP。



● 注意

- 如果使用電腦更改設定為 [標記功能設定] 的檔案名，則該檔案從 [標記功能設定] 中取消。
- 將內置儲存器中的圖像複製到記憶卡可刪除內置儲存器中圖像的標記符號。
- 當 SD 記憶卡中的檔案設定為 [標記功能設定] 時，將在 SD 記憶卡中創建 [CLIPINFO] 資料夾和 CLIP.CLI 檔案。如果刪除這些資料夾和檔案，對應的檔案將從 [標記功能設定] 中取消。
- 如果在電腦上更改圖像檔案名，該檔案可能無法設定為 [標記功能設定]。
- 僅本相機拍攝的圖像可設定為 [標記功能設定]。

旗標功能順序

使用 [標記功能設定]，變更標記的圖像顯示順序。

依個別檔案指定

- 1 選擇 [逐張選擇] 並按 ADJ./OK 按鈕。
- 2 選取檔案，然後按 ADJ./OK 按鈕。
 - 如果錯誤選擇了檔案，選擇該檔案並按 ADJ./OK 按鈕將選擇取消。
- 3 選取圖像要移動的位置，然後按 ADJ./OK 按鈕。
 - 重複步驟 2，即可繼續設定。按 DISP. 按鈕，即可結束設定。

依檔案範圍指定

4







播放功能表

- 1 選擇 [選擇範圍] 並按 ADJ./OK 按鈕。
- 2 選取第一個檔案，然後按 ADJ./OK 按鈕。
 - 如果指定範圍的起點檔案選擇有誤，按 DISP. 按鈕可回到選擇起點的畫面。
- 3 選取最後一個檔案，然後按 ADJ./OK 按鈕。
- 4 選取圖像要移動的位置，然後按 ADJ./OK 按鈕。
 - 重複步驟 2 至 4，即可繼續設定。按 DISP. 按鈕，即可結束設定。



修剪

創建當前圖像裁切後的副本。

朝  或  轉動變焦桿調整裁切尺寸，然後按 ADJ./OK 按鈕     定位裁切部分。





按 ADJ./OK 按鈕將裁切後的圖像保存至單獨的檔案。

注意

- 您僅可修剪使用本相機拍攝的靜止圖像。
- 您無法修剪動畫或 MP 檔案。
- 您可以對圖像進行重複修剪，但是圖像每次再壓縮後，其質量都會有所下降。

要點

- 按 DISP. 按鈕可取消操作。
- 若要檢視說明資訊，請在裁切顯示出現在圖像顯示屏中時按 Fn 按鈕。再次按 Fn 按鈕即可退出說明資訊。
- 若要選擇高寬比，請在裁切顯示中按  按鈕。您可在高寬比 4:3 和 1:1 中進行選擇。不支援高寬比 3:2 和 16:9。
- 如果對圖像進行修剪，則圖像的壓縮率將變為細緻。
- 修剪框尺寸的可用設定因原始圖像的尺寸而異。

- 裁切後圖像的尺寸取決於原始圖像尺寸和裁切尺寸（修剪顯示中所示的首個裁切為第二大的裁切；若要顯示最大的裁切，請使用變焦桿選擇 ）。

高寬比 4:3

原始圖像尺寸	修剪等級	修剪後的圖像尺寸
10M 4:3F/ 10M 4:3N (3648 × 2736)	1	3072 × 2304
	2, 3	2592 × 1944
	4 至 6	2048 × 1536
	7 至 9	1280 × 960
	10 至 13	640 × 480
9M 3:2F (3648 × 2432)	1	3072 × 2304
	2, 3	2592 × 1944
	4 至 6	2048 × 1536
	7 至 9	1280 × 960
	10 至 13	640 × 480
7M 1:1F (2736 × 2736)	1, 2	2592 × 1944
	3 至 5	2048 × 1536
	6 至 8	1280 × 960
	9 至 12	640 × 480
7M 16:9F (3648 × 2048)	1, 2	2592 × 1944
	3 至 5	2048 × 1536
	6 至 8	1280 × 960
	9 至 12	640 × 480
5M 4:3F (2592 × 1944)	1	2592 × 1944
	2, 3	2048 × 1536
	4 至 7	1280 × 960
	8 至 12	640 × 480
3M 4:3F (2048 × 1536)	1, 2	2048 × 1536
	3 至 6	1280 × 960
	7 至 10	640 × 480
2M 4:3F/ 2M 4:3N (1728 × 1296)	1	1728 × 1296
	2 至 5	1280 × 960
	6 至 9	640 × 480
1M 4:3F (1280 × 960)	1 至 3	1280 × 960
	4 至 8	640 × 480
VGA 4:3F/ VGA 4:3N (640 × 480)	1 至 4	640 × 480

高寬比 1:1

原始圖像尺寸	修剪等級	修剪後的圖像尺寸
10M 4:3F/ 10M 4:3N (3648 × 2736)	1 至 3	2304 × 2304
	4 至 6	1536 × 1536
	7 至 9	960 × 960
	10 至 13	480 × 480
9M 3:2F (3648 × 2432)	1, 2	2304 × 2304
	3 至 5	1536 × 1536
	6 至 9	960 × 960
	10 至 13	480 × 480
7M 1:1F (2736 × 2736)	1 至 3	2304 × 2304
	4 至 6	1536 × 1536
	7 至 9	960 × 960
	10 至 13	480 × 480
7M 16:9F (3648 × 2048)	1 至 3	1536 × 1536
	4 至 7	960 × 960
	8 至 11	480 × 480
5M 4:3F (2592 × 1944)	1 至 3	1536 × 1536
	4 至 7	960 × 960
	8 至 11	480 × 480
3M 4:3F (2048 × 1536)	1, 2	1536 × 1536
	3 至 6	960 × 960
	7 至 10	480 × 480
2M 4:3F/ 2M 4:3N (1728 × 1296)	1 至 4	960 × 960
	5 至 8	480 × 480
1M 4:3F (1280 × 960)	1 至 3	960 × 960
	4 至 8	480 × 480
VGA 4:3F/ VGA 4:3N (640 × 480)	1 至 4	480 × 480

等級補償

創建已調整亮度和對比度的副本。

自動校正圖像

選擇 [自動] 並按 ADJ./OK 按鈕 。顯示屏中將顯示預覽：原始圖像出現在左上角，而校正後的副本顯示在右側。



按 ADJ./OK 按鈕可複製圖像。

手動校正圖像

選擇 [手動] 並按 ADJ./OK 按鈕 。顯示屏中將顯示預覽：原始圖像出現在左上角，直方圖和黑點、中間點及白點控制出現在左下角，而校正後的副本顯示在右側。



控制點

按 MENU 可在控制點之間循環，按 ADJ./OK 按鈕  則可如下文所述定位所選點，從而獲得增強的亮度和對比度。

點	效果
黑點	若圖像曝光過度，請向右移動黑點直至其與直方圖中最暗的像素對齊。
中間點	若要使圖像更亮，請將中間點向右移動。向左移動中間點則使圖像更暗。
白點	若圖像曝光不足，請向左移動白點直至其與直方圖中最亮的像素對齊。

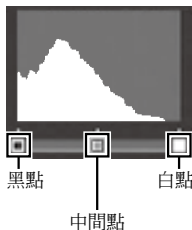

- 若要增加對比度，請將黑點和白點與最暗和最亮的像素對齊。
- 有關說明資訊，請按 Fn 按鈕；再次按則可返回預覽顯示。

按 ADJ./OK 按鈕可創建校正後的副本。

注意

- 若相機無法創建校正後的副本，顯示屏中則出現一條錯誤資訊，相機將退回播放功能表。
- 按 DISP. 按鈕可取消等級補償。
- 您僅可將等級補償用於使用本相機所拍攝的靜止圖像。
- 您無法將等級補償用於動畫或 MP 檔案。
- 對於使用場景模式中的 [文字] 拍攝的圖像，或 [圖像設定] 設定為 [黑白] 或 [棕色] 時拍攝的圖像，此功能可能不起作用。
- 您可以重複使用等級補償，但是圖像每次再壓縮後，其質量都會有所下降。

白平衡補償

創建修改白平衡後的副本。

顯示屏中將顯示預覽：原始圖像出現在左上角，白平衡控制出現在左下角，而校正後的副本顯示在右側。按 ADJ./OK 按鈕 ▲▼🌸🔌 可在綠色 - 品紅色和藍色 - 琥珀色軸上調整白平衡。

按 ADJ./OK 按鈕可記錄修正後的副本。

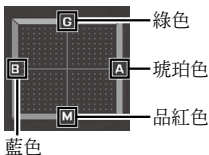
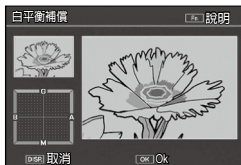

注意

- 您僅可將白平衡補償用於使用本相機所拍攝的靜止圖像。
- 您無法將白平衡補償用於動畫或 MP 檔案。
- 對於使用場景模式中的 [文字] 拍攝的圖像，或 [圖像設定] 設定為 [黑白] 或 [棕色] 時拍攝的圖像，此功能可能不起作用。
- 您可以重複使用白平衡補償，但是圖像每次再壓縮後，其質量都會有所下降。

要點

- 按 DISP. 按鈕可取消操作。
- 按  按鈕可重設白平衡。
- 有關說明資訊，請按 Fn 按鈕；再次按則可返回預覽顯示。



斜度修正

處理矩形物體（如佈告欄或名片）的圖像，為其修正透視效果並創建副本。

注意

- 斜度修正僅適用於本相機拍攝的靜止圖像。
- 無法將斜度修正用於動畫或 MP 檔案。

要點

- 若相機能檢測到可用於修正透視的物體，顯示屏中將出現一條訊息，且該物體以橙色方框顯示。相機最多可檢測到 5 個物體。
- 如果無法偵測到目標區域，則顯示出錯訊息。原始圖像保持不變。
- 要選擇另一校正區域，請按 ADJ./OK 按鈕  將橙色框移至目標區域。
- 要取消斜度修正，請按 ADJ./OK 按鈕 。即使您取消斜度修正，原始圖像仍保持不變。
- 執行斜度修正後的圖像的圖像尺寸不會變化。
- 斜度修正的時間隨圖像尺寸的增加而增加；若要減少所需時間，請在使用 [更改圖像尺寸] 選項 ( P.87) 創建的小副本上執行斜度修正。

- 下表顯示斜度修正所需的大致時間。

圖像尺寸	修正時間	圖像尺寸	修正時間
10M 4:3F	約 7 秒	5M 4:3F	約 5 秒
10M 4:3N	約 7 秒	3M 4:3F	約 4 秒
9M 3:2F	約 7 秒	1M 4:3F	約 2 秒
7M 1:1F	約 6 秒	VGA 4:3F	約 1 秒
7M 16:9F	約 6 秒		

- 當場景模式設為 [斜度修正模式] 時，您可以在拍攝圖像後，立即校正圖像的歪斜。(🔍 P.54)

保護

使用 [保護] 您可保護檔案以防止誤刪除。

若選擇了 [單個檔案]，您可保護通過按 ADJ./OK 按鈕  所選的檔案或取消該檔案的保護。

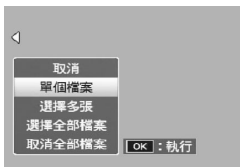

若選擇了 [選擇全部檔案] 或 [取消全部檔案]，您可保護所有檔案或取消所有檔案的保護。

選擇多張檔案

選擇 [選擇多張] 可更改多個單獨檔案或所選範圍中所有檔案的保護狀態。

若要選取多個個別檔案：

- 1 選擇 [逐張選擇] 並按 ADJ./OK 按鈕。
- 2 選取檔案，然後按 ADJ./OK 按鈕。
 - 按 MENU 按鈕切換至指定檔案範圍的顯示。
 - 如果錯誤選擇了檔案，選擇該檔案並按 ADJ./OK 按鈕將選擇取消。
 - 選擇您想要保護的所有檔案。
- 3 按 Fn 按鈕。

若要選取其中的兩個檔案或所有檔案：

- 1 選擇 [選擇範圍] 並按 ADJ./OK 按鈕。
- 2 選取第一個檔案，然後按 ADJ./OK 按鈕。
 - 按 MENU 按鈕切換至分別指定檔案的顯示。
 - 如果指定範圍的起點檔案選擇有誤，按 DISP. 按鈕可回到選擇起點的畫面。
- 3 選取最後一個檔案，然後按 ADJ./OK 按鈕。
 - 重複步驟 2 和步驟 3 可選擇多個範圍。
- 4 按 Fn 按鈕。



● 要點

若在分割畫面顯示中選擇了 [保護]，您可直接選擇 [逐張選擇] 和 [選擇範圍]。

● 注意

請注意，格式化會刪除所有檔案，包括受保護的檔案。

DPOF

若要將記憶卡中的圖像進行專業列印，首先請使用該選項創建一個數碼“列印命令”，列出您要列印的圖像以及列印張數，然後將記憶卡送至支援 DPOF 標準的數碼列印服務中心。

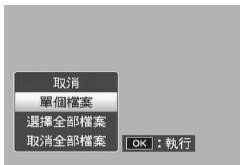

若要將一張圖像添加至列印命令或從列印命令中刪除，請選擇 [單個檔案]，然後按 ADJ./OK 按鈕  顯示所需檔案。

選擇 [選擇全部檔案] 可將所有圖像添加至列印命令，選擇 [取消全部檔案] 則可從列印命令中刪除所有檔案。

選擇多個檔案

若要更改多個單獨檔案的列印狀態，請在分割畫面顯示中選擇 [DPOF]。

選擇圖像並按 ADJ./OK 按鈕 ▲▼ 可選擇列印張數；按 ADJ./OK 按鈕 ▲ 可增加列印張數，按 ADJ./OK 按鈕 ▼ 則可減少列印張數。設定完成後，按 ADJ./OK 按鈕即可退出。

要點

若要移除多個靜止圖像的 DPOF 設定，請遵循上述相同的步驟將每張圖像的列印張數設定為 [0]，然後按 ADJ./OK 按鈕。

播放 MP（多畫面）檔案

使用高爾夫揮桿連拍模式、M 連拍加、超高速連拍或多點區域 AF 拍攝一個靜止圖像時，圖像以一個 MP 檔案進行錄製。請使用以下方法播放 MP 檔案。

要點

- 在一般連拍模式下拍攝的圖像的播放方式與一般靜止圖像的播放方式相同。
- 為多點區域 AF 攝影顯示對焦位置。
- 使用場景模式的 [高爾夫揮桿連拍模式] 選項拍攝時，將顯示網格線。

1 顯示您想在播放模式中進行播放的 MP 檔案。

- MP 檔案在顯示時帶  標記。



2 顯示的更改如下所示。



步驟 1 的顯示

- 按 DISP. 按鈕，在“普通顯示”與“不顯示”之間變更。
- 即使將變焦桿朝 Q（放大顯示）方向轉動，也無法放大圖形。圖像以分割畫面的形式顯示。
- 其他的操作與一般靜止圖像的操作相同。



分割畫面顯示

- 以分割畫面顯示 MP 檔案。
- 按 ADJ./OK 按鈕 ▲▼⏪⏩ 選擇一張圖像。
- DISP. 按鈕不起作用。



單張顯示

- 顯示在分割畫面顯示中選擇的圖像。
- 朝 Q（放大顯示）轉動變焦桿可進行放大顯示。



幻燈片顯示

- 從顯示的圖像開始按連拍順序自動顯示圖像。

- 幻燈片顯示期間的操作顯示如下。

暫停/播放	按 ADJ./OK 按鈕。
快進	播放期間，朝 [A] 方向持續轉動變焦桿。
倒退	播放期間，朝 [B] 方向持續轉動變焦桿。
慢放	暫停期間，朝 [A] 方向持續轉動變焦桿。
慢倒	暫停期間，朝 [B] 方向持續轉動變焦桿。
顯示下一張	暫停期間，朝 [A] 方向轉動變焦桿。
顯示上一張	暫停期間，朝 [B] 方向轉動變焦桿。
第一張	按 ADJ./OK 按鈕 ⏪。
最後一張	按 ADJ./OK 按鈕 ⏩。

3 要播放 MP 檔案以外的其他檔案，請返回步驟 1，按 ADJ./OK 按鈕 ▲▼🔍⚡。

🔍 注意 -----

- 對於 MP 檔案，[DPOF]、[修剪]、[更改圖像尺寸]、[斜度修正]（播放模式）、[等級補償]與[白平衡補償]功能都不可用。
- 對於 MP 檔案中的單個圖像，無法設定 [標記功能設定] 和 [保護] 功能。如果在分割畫面顯示或單張圖像顯示時設定了 [標記功能設定] 或 [保護]，它將對 MP 檔案進行設定，而不是對單個圖像。
- MP 檔案中的單個圖像無法單獨刪除。

💡 MP 檔案 -----

MP 是錄製一組靜止圖像的檔案格式。

輸出 MP 檔案

您可以從 MP 檔案中提取所選圖像，並將每一張圖像保存為單獨的靜止圖像。

🔍 要點 -----

- MP 檔案顯示為 📺 標記。
- 另存的圖像尺寸與用於攝影的圖像尺寸相同。
- 提取後，原始檔案將保留。
- 在提取出的圖像上將不再顯示使用多點區域 AF 拍攝時的對焦位置或使用場景模式的 [高爾夫揮桿連拍模式] 選項拍攝時的網格線。

若要輸出 MP 檔案，請顯示您想在播放模式中輸出的 MP 檔案，然後按 MENU 按鈕顯示播放功能表並選擇 [輸出 MP 靜止圖像]。

若選擇了 [1 張]，您可通過按 ADJ./OK 按鈕 🔍⚡ 選擇一張圖像進行輸出。

選擇 [全部圖像] 則可輸出所選 MP 檔案中的所有圖像。

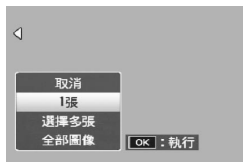

選擇多張圖像

若選擇了 [選擇多張]，您可選擇多張單獨圖像或某一範圍的圖像。

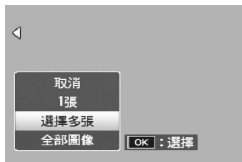

選擇多張單獨圖像的步驟如下：

- 1 選擇 [逐張選擇] 並按 ADJ./OK 按鈕。
- 2 選擇一張圖像並按 ADJ./OK 按鈕。
 - 按 MENU 按鈕切換至指定圖像範圍的顯示。
 - 如果錯誤選擇了一張圖像，選擇該圖像並按 ADJ./OK 按鈕將選擇取消。
 - 請選擇您想輸出的所有圖像。
- 3 按 Fn 按鈕，選擇 [是] 並按 ADJ./OK 按鈕。

選擇兩張圖像以及它們之間所有圖像的步驟如下：

- 1 選擇 [選擇範圍] 並按 ADJ./OK 按鈕。
- 2 選擇第一張圖像並按 ADJ./OK 按鈕。
 - 按 MENU 按鈕切換至分別指定圖像的顯示。
- 3 選擇最後一張圖像並按 ADJ./OK 按鈕。
 - 重複步驟 2 和步驟 3 可選擇多個範圍。



- 4 按 Fn 按鈕，選擇 [是] 並按 ADJ./OK 按鈕。



要點

若在分割畫面顯示中選擇了 [輸出 MP 靜止圖像]，您可直接選擇 [逐張選擇] 和 [選擇範圍]。

在電視機上檢視圖像

若要在電視機上檢視圖像，請使用附帶的 AV 連接線連接相機。

使用 AV 連接線（隨附）進行連接

1 將 AV 連接線牢固地連接到電視機的視頻輸入連接埠。

- AV 連接線的白色插頭插進電視機的音頻輸入連接埠（白色），黃色插頭插進電視機的視頻輸入連接埠（黃色）。

視頻輸入連接埠（黃色）

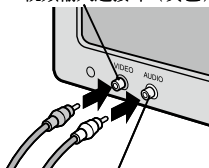

音頻輸入連接埠（白色）

2 關閉相機並確保將連接線牢固連接至相機的 USB 埠 / AV 輸出共用連接埠。

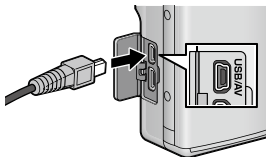

3 將電視設定為視頻模式（設定輸入為視頻）。

- 詳情請參閱電視機的說明書。

4 按 POWER 按鈕，或按住 （播放）按鈕開啓相機。

使用 HDMI 連接線（另售）進行連接

1 請將 HDMI 連接線牢固連接至電視機上的 HDMI In 連接埠。

2 關閉相機，並將連接線牢固連接至相機的 HDMI 微型輸出連接埠。

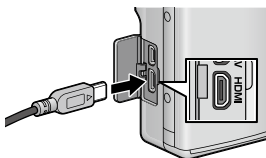

3 將電視設定為視頻模式（設定輸入為視頻）。



- 詳情請參閱電視機的說明書。

4 按 POWER 按鈕，或按住 （播放）按鈕開啓相機。

注意

- 確保將專用連接線分別連接至相機的 USB 埠 / AV 輸出共用連接埠與 HDMI 微型輸出連接埠。使用其他連接線或連接至指定以外的連接埠時可導致故障。
- 將 AV 連接線或 HDMI 連接線連接至相機時，圖像顯示屏以及揚聲器輸出關閉。
- 請勿將 AV 連接線或 HDMI 連接線強行插入連接埠。
- 請勿在連接中的 AV 連接線或 HDMI 連接線上施加強力。
- 使用 AV 連接線或 HDMI 連接線時，請勿以拉扯連接線方式來移動相機。







要點

- 本相機機身可以使用 HDMI 連接線（另售）連接至支援 HDMI 的電視機。詳情請參閱電視機的隨附文檔。
- 本相機支援以下視頻標準：NTSC 和 PAL。出廠前，我們已盡可能將相機設為貴國或地區使用的標準；將相機連接至使用不同視頻標準的設備前，請選擇合適的視頻模式。（ P.119）
- 如果連接或斷開 HDMI 連接線，顯示屏會切換至單張瀏覽狀態。顯示功能表時，即使連接或斷開 HDMI 連接線顯示屏也不會切換至單張瀏覽狀態。
- HDMI 輸出的解像度設為 [自動]。若顯示器上顯示的真實視頻解像度較低，在設定功能表（ P.120）改變 [HDMI 輸出] 設定。

5 指定功能

您可以為模式轉盤 (MY1, MY2)、ADJ 按鈕和 Fn 按鈕指定功能或設定。指定常用的功能，可讓您在這些功能時，減少操作步驟。

使用按鍵自訂選項功能表



- 1 按 MENU 按鈕。
 - 即顯示功能表顯示屏。
- 2 按 ADJ./OK 按鈕 。
- 3 按 ADJ./OK 按鈕 ，即可選取  標籤。
 - 即顯示按鍵自訂功能表。
- 4 按 ADJ./OK 按鈕 。
- 5 按 ADJ./OK 按鈕 ，選擇所需的項目。
 - 如果在此時按 DISP. 按鈕，顯示屏返回至步驟 3 中的畫面。
- 6 按 ADJ./OK 按鈕 。
 - 會顯示功能表項目設定。
- 7 按 ADJ./OK 按鈕 ，選擇設定值。



8 按 ADJ./OK 按鈕。

- 在步驟 8 中按 ADJ./OK 按鈕  確認設定，並且顯示返回步驟 5 中所示的畫面。

按鍵自訂功能表選項



保存個人設定	 P.106
保存當前相機設定。	
Fn 按鈕設定	 P.110
選擇 Fn 按鈕所執行的功能。	
ADJ. 鍵設定 1-4	 P.108
選擇 ADJ./OK 按鈕所執行的功能。	

使用 MY1/MY2 (保存個人設定)

[保存個人設定] 選項可讓您在 [MY1] 或 [MY2] 儲存某些目前的相機設定。模式轉盤旋轉至 **MY1** 時，可恢復儲存在 [MY1] 的設定；模式轉盤旋轉至 **MY2** 時，可恢復儲存在 [MY2] 的那些設定。

5

相機設定功能表

- 將相機設為所需設定。
- 選取按鍵自訂功能表的 [保存個人設定] ( P.109)，並按 ADJ./OK 按鈕 。
 - 會顯示一條確認訊息。
- 選擇 [MY1] 或 [MY2] 並按 ADJ./OK 按鈕。
 - 此時將登錄當前相機設定，然後畫面會返回到相機設定功能表。
 - 不要登錄時，按 DISP. 按鈕。
- 將模式轉盤轉至 **MY1/MY2**。

保存在 [保存個人設定] 中的設定

拍攝模式 (不包括場景自動模式)	曝光補償
手動對焦的對焦位置	白平衡
動態範圍擴展	ISO 感光度
柔焦選項	ISO 自動的最大值
色調	自動光圈偏移
對比度	快門速度自動偏移
漸暈	短片拍攝
玩具色彩	定點變焦
加一般攝影	數碼變焦圖像
圖像質量·尺寸	水平儀設定
文字濃度	變焦協助顯示
預自動對焦	坐標顯示選項
對焦	功能指南
測光	攝影資訊顯示框
圖像設定	最短距離
超解像變焦選項	USB 連接類型
減少噪音	變焦位置
閃燈曝光補償	微距
包圍式曝光	閃光燈模式
WB-BKT	自拍
CL-BKT	DISP. 模式
包圍式對焦	曝光時間 (場景模式的 [煙花])
自定義自拍	亮度/色彩 (場景模式的 [菜餚])
相機晃動校正	網格設定值 (場景模式的 [高爾夫揮桿連拍模式])
限制慢速快門速度	光圈 (在 A/S 模式的 [光圈優先模式])
加印日期攝像	快門速度 (在 A/S 模式的 [快門速度優先])



要點

- 已登錄下列設定
 - [對焦] 中的多點區域 AF
 - 微距
 - 定點變焦
 - [圖像質量·尺寸] 中的 **7M** 1:1

使用 ADJ./OK 按鈕

您可以從攝影功能表指派四個功能到 ADJ./OK 按鈕。第五個功能被固定為 AE/AF 對象移動，並且無法被更改。

1 在按鍵自訂功能表上，使用 [ADJ. 鍵設定 1/2/3/4] 設定您想指定給 ADJ./OK 按鈕的功能。

- 購買時，四個功能已被指派。您可以更改指派的功能。

2 在拍攝模式下，按 ADJ./OK 按鈕。

- 出現 ADJ. 模式畫面。



3 按 ADJ./OK 按鈕 ，選擇所需的項目。

4 按 ADJ./OK 按鈕  選擇設定，然後按 ADJ./OK 按鈕確認設定。

5



相機設定功能表

● 要點

- 有關可以指派給 ADJ./OK 按鈕的功能，請參閱 P.148。
- 在 ADJ. 模式中按 MENU 按鈕可顯示攝影功能表。

移動 AE 與 AF 對象

您可移動自動曝光 (AE) 與 / 或自動對焦 (AF) 的對象。

可用的設定	說明
AE/AF	AE 與 AF 被分別設為點測光 AE 與單點對焦，並且可同時移動兩個對象。(點測光 AE 與單點對焦對象處於同一位置。)
AF	AF 被設為單點對焦並且可移動對象。測光被設為攝影功能表 [測光] 中所選的模式 ( P.69)。
AE	AE 被設為點測光 AE 並且可移動對象。對焦被設為攝影功能表 [對焦] 中所選的模式 ( P.68)。

1 將模式轉盤轉至 //，然後按 ADJ./OK 按鈕。

2 按 ADJ./OK 按鈕 選擇 。

3 按 ADJ./OK 按鈕 選擇設定，然後按 ADJ./OK 按鈕。

- 對象移動畫面出現。



4 按 ADJ./OK 按鈕 將對象置於將用來設定對焦或曝光的被攝體上。

- 按 DISP. 按鈕將顯示返回至步驟 2 的畫面。

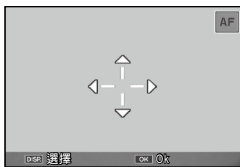

5 按 ADJ./OK 按鈕。

6 按下一半快門按鈕，然後再輕輕地完全按下。



要點

- 使用場景模式的 [菜餚]/[變焦微距] 選項，或使用場景模式的 [斜度修正模式]/[文字] 選項，按 ADJ./OK 按鈕 (微距) 選擇微距模式，目標圖示會從 變更為 ，並可使用微距對象移動。
- 若使用 Fn 按鈕 (P.55) 啟動微距對象移動功能並不將其取消，則 將不會顯示。
- 該功能在 [對焦] (P.68) 設為 [多點對焦]、[單點對焦]、[快拍] 或 [無限遠] 時可用。

使用 Fn（功能）按鈕

只要按一下 Fn 按鈕，即可快速存取所指定的功能。

- 1 選取按鍵自訂功能表的 [Fn 按鈕設定] (P.105)，並按 ADJ./OK 按鈕。
- 2 選取設定，然後按 ADJ./OK 按鈕。

您可從以下選項中選擇指定給 Fn 按鈕的功能。

可用的設定	說明	參照頁
微距對象	無需移動相機即可移動 AF 對象進行近拍攝影。	P.111
AE 鎖定	鎖定曝光。	P.112
AF/ 面部優先 AF	在自動對焦 *1 與面部優先 AF 之間切換。	P.113
AF/ 智能跟蹤 AF	在自動對焦 *2 和智能跟蹤 AF 之間切換。	P.113
AF/ 多區域	在自動對焦 *3 與多點區域 AF 之間切換。	P.113
AF/MF	在自動對焦 *3 與手動對焦之間切換。	P.113
AF/Snap	在自動對焦 *3 與快拍模式之間切換。	P.113
定點變焦、AE-BKT、WB-BKT、CL-BKT、包圍式對焦	可切換每個功能的開和關。	P.116 P.76

*1 [多點對焦]、[單點對焦] 或 [智能跟蹤 AF]

*2 [多點對焦]、[單點對焦] 或 [面部優先 AF]

*3 [多點對焦]、[單點對焦]、[面部優先 AF] 或 [智能跟蹤 AF]



要點

- 有關各拍攝模式可以指派的項目的資訊，請參閱 P.148。

可移動 AF 對象以進行微距攝影

您可為近拍選擇對焦對象。

1 將按鍵自訂功能表的 [Fn 按鈕設定] 設定為 [微距對象]。

2 在相機準備好拍攝後，按 Fn 按鈕。

- 微距對象移動畫面出現。



3 按 ADJ./OK 按鈕 ▲▼⏏⏏ 將十字標記移動至所需的對象位置。

4 按 ADJ./OK 按鈕。

- 按 DISP. 按鈕取消微距對象移動功能。

5 按下一半快門按鈕，然後再輕輕地完全按下。

- 相機對焦於十字標記位置的區域。
- 朝 ⏏ (微距) 方向按 ADJ./OK 按鈕取消微距對象移動功能。

🔑 要點 -----

如果用 ADJ./OK 按鈕啓用了 AE/AF 對象移動功能 (P.108)，在未取消該功能的狀態下，按 Fn 按鈕無法使用微距對象移動功能。

鎖定曝光

將 [AE 鎖定] 功能指派給 Fn 按鈕 (☞ P.110)，然後在攝影期間按 Fn 按鈕可鎖定或取消曝光。

1 將按鍵自訂功能表的 [Fn 按鈕設定] 設定為 [AE 鎖定]。

- 有關操作步驟，請參閱 P.110。

2 在相機準備好拍攝後，將被攝體置於圖像顯示屏的中央，然後按 Fn 按鈕。

- 曝光被鎖定，並且畫面中出現 AEL 標記、光圈值及快門速度。
- 再按一次 Fn 按鈕便可取消 AE 鎖定。

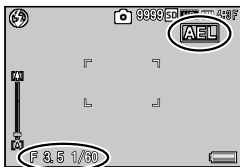

要點

- 在拍攝動畫期間，無法使用 AE 鎖定功能。

選擇對焦設定

若以下任一功能被指派給 Fn 按鈕 (☞ P.110)，您可按 Fn 按鈕，在拍攝過程中更改對焦設定。

可用的設定	說明
AF/ 面部優先 AF	在多點、單點或智能跟蹤 AF 和面部優先 AF (☞ P.68) 之間切換。
AF/ 智能跟蹤 AF	在多點、單點或面部優先 AF 和智能跟蹤 AF 之間切換。
AF/ 多區域	在多點、單點、面部優先 AF 或智能跟蹤 AF 和多點區域 AF 之間切換。
AF/MF	在多點、單點、面部優先 AF 或智能跟蹤 AF 和手動對焦之間切換。
AF/Snap	在多點、單點、面部優先 AF 或智能跟蹤 AF 和快拍對焦之間切換。



注意

Fn 按鈕僅用於在以上列出的模式之間進行切換。若選擇了其他對焦模式，按 Fn 按鈕則無效。

6 相機設定功能表

使用顯示的設定功能表，您可以變更相機設定。

使用設定功能表

- 1 按 MENU 按鈕。
 - 即顯示功能表顯示屏。
- 2 按 ADJ./OK 按鈕 。
- 3 按 ADJ./OK 按鈕 ，即可選取  標籤。
 - 顯示相機設定功能表。
- 4 按 ADJ./OK 按鈕 。

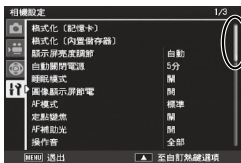

指示顯示畫面的範圍。

- 5 按 ADJ./OK 按鈕 ，選擇所需的項目。
 - 如果在此時按 DISP. 按鈕，顯示屏返回至步驟 3 中的畫面。
 - 按底部項目的 ADJ./OK 按鈕  來顯示下一個畫面。



- 6 按 ADJ./OK 按鈕 。
 - 會顯示功能表項目設定。

- 7 按 ADJ./OK 按鈕 ，選擇設定值。



8 按 ADJ./OK 按鈕。

- 此時相機設定功能表消失，並且可以使用相機進行拍攝或播放。
- 根據設定的不同，相機設定功能表可能會顯示。在這種情況下，請按 MENU 按鈕或 ADJ./OK 按鈕以便返回拍攝或播放畫面。
- 在步驟 8 中按 ADJ./OK 按鈕  確認設定，並且顯示返回步驟 5 中所示的畫面。



要點

對某些功能而言，設定選擇方法可能與此處說明的不同。詳細操作方法，請參閱各種功能的說明。

相機設定功能表選項

格式化 [記憶卡]

選擇 [是] 並按 Fn 按鈕可格式化記憶卡。



注意

使用 Eye-Fi 記憶卡時，將 Eye-Fi 記憶卡內的軟體安裝至您的電腦，然後格式化 Eye-Fi 記憶卡。

格式化 [內置儲存器]

選擇 [是] 並按 Fn 按鈕可格式化內置儲存器。如果內置儲存器中有不希望刪除的圖像，請在格式化內置儲存器之前將圖像複製到 SD 記憶卡上。( P.88)

顯示屏亮度調節

選取 [自動] 時，視周圍光線而定，相機會自動調整圖像顯示的亮度。
選取 [手動] 並按 ADJ./OK 按鈕 ，可讓您調整圖像顯示的亮度。

自動關閉電源

選擇當未執行任何操作時相機保持開啓的時間長度。若選擇 [關]，間隔定時攝像 ( P.71) 過程中，或者相機連接到電腦或列印機、使用 Eye-Fi 記憶卡傳輸圖像時，相機將不會自動關閉。

睡眠模式

選擇圖像顯示屏自動變暗以節省電量之前持續點亮的時間長度。該功能在使用 AV 連接線或 HDMI 連接線期間不可用。



要點

設定了睡眠模式時，[圖像顯示屏節電] 選項不可用。

圖像顯示屏節電

當設為 [開] 時，若約 5 秒未進行任何操作，圖像顯示屏將會自動變暗以節省電量。該功能在同步顯示模式 (P.42) 或睡眠模式 (P.115) 中不可用。

AF 模式

選取 [省電] 時，相機會減少自動對焦的耗電量。選取 [標準]，以縮短自動對焦的時間。

定點變焦

選擇 [開] 可允許以相當於 35mm 照相機上 28mm、35mm、50mm、85mm、105mm、135mm、200mm 和 300mm 焦距的八個不連續等級調節光學變焦；選擇 [開] 可允許以相當於 35mm 照相機上 450mm 和 600mm 焦距的兩個不連續等級調節超解像變焦。微距模式下，定點變焦的焦距大致相當於 35mm 相機的 31、35、50、85、105、135、200 及 300mm。

AF 補助光

若設為 [開]，AF 補助光將會亮起以輔助自動對焦。

操作音

選擇相機發出的聲音。

可用的設定	說明
全部	全部聲音開啓。
水平儀音	只發出水平儀音。
快門聲	只發出快門音和水平儀音。

要點 -----

- 如果您要執行無法執行的操作，不論 [操作音] 如何設定，都將發出信號音。
- 若在場景模式中選擇了 [肅靜模式] 或 [寵物]，則無論選擇哪個選項，均不會發出聲音。

操作音量設定

可以更改操作聲音的音量。

要點 -----

- [操作音量設定] 被設定為 [□□□] (靜音) 時，即使 [水平儀設定] 被設定為 [顯示 + 聲音] 或 [聲音]，相機也不會發出水平儀音。
- 若在場景模式中選擇了 [肅靜模式] 或 [寵物]，則無論選擇哪個選項，均不會發出聲音。

圖像確認時間

選擇拍攝後圖像顯示的時間長度。選擇 [保持] 可一直顯示圖像直至按下一半快門按鈕。拍攝後所顯示的圖像可使用變焦 (👉 P.38) 進行檢視，您也可將其刪除 (👉 P.39)。根據 [減少噪音] (👉 P.70) 中所選項的不同，顯示圖像的時間長度可能長於所選時間。

數碼變焦圖像

👉 P.121

選擇 [自動更改] 以實際尺寸記錄使用數碼變焦所拍攝的圖像，選擇 [一般] 使用數碼變焦和超解像變焦從畫面中央放大圖像數據。

水平儀設定

👉 P.45

調整水平指示器和水平儀音設定。

顯示變焦輔助

👉 P.48

選取 [開] 時，使用 DISP. 按鈕變更顯示，變焦協助會顯示在圖像顯示屏上。

坐標顯示選項

👉 P.42

選擇在拍攝模式下可用的取景網格類型。

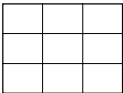
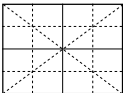
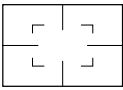
可用的設定	說明
	3×3 三等分結構網格。
	4×4 結構網格，帶有從一個角到另一個角的對角線，從而更容易找出被攝體的中心。適用於建築攝影或拍攝展品。
	2×2 結構網格，方框中間空白，便於檢視被攝體。適用於動態的被攝體。

功能指南

若選擇了 [開]，當您旋轉模式轉盤或使用 ⚡ (閃光燈)、🌸 (微距) 及 📷 (自拍) 等控制按鈕時，顯示屏中將顯示說明資訊。

攝影資訊顯示框

選擇 [開] 可在圍繞鏡頭視野的方框中顯示拍攝圖標 (👉 P.42)。攝影資訊顯示框無法在動畫模式中使用。

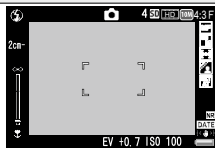

最短距離

選擇 [顯示] 可顯示當前變焦位置的最短焦距。在場景自動模式下最短焦距不會顯示。

顯示順序

設定顯示的檔案順序。

可使用的設定	說明
檔案編號	依檔案號碼排序
拍攝日期	依拍攝日期排序。因使用相機編輯功能建立的檔案的拍攝日期與原始檔案相同，他們會顯示在原始檔案之後。

範例：RIMG0001.jpg（拍攝日期：1/1/2011）、RIMG0002.jpg（拍攝日期：1/2/2011）、RIMG0003.jpg（編輯自 RIMG0001.jpg）的顯示順序

- [檔案編號]：RIMG0001.jpg、RIMG0002.jpg、RIMG0003.jpg
- [拍攝日期]：RIMG0001.jpg、RIMG0003.jpg、RIMG0002.jpg

自動旋轉

選擇 [開] 可在播放過程中自動以正確方向顯示圖像。

白色飽和顯示

 P.44

若選擇了 [開]，則可通過按 DISP. 按鈕在播放模式下檢視反白。

記憶卡序號

更換 SD 記憶卡時，能夠將相機設定為接續上一記憶卡的編號。

可用的設定	說明
開（設為連續編號）	檔案名由“R”後接從 0010001 到 9999999 之間按昇冪排列的 7 位元數字組成（例如：“R0010001.jpg”）。插入新的記憶卡時，檔案將從上次使用的號碼後接續編號。
關（不設為連續編號）	每個 SD 記憶卡中可指定的檔案編號是從 RIMG0001.jpg 到 RIMG9999.jpg。當檔案名達到 RIMG9999 時，記憶卡將無法記錄更多資料。

要點

- 該選項僅適用於記憶卡。內置儲存器中圖像的名稱由“RIMG”和 4 位元數字組成。
- 使用 DL-10 ( P.132) 將圖像傳輸到電腦時，傳輸的檔案會被重命名後保存。

注意

當檔案名達到 RIMG9999 或 R9999999 時，將無法保存更多的檔案。在此種情形下，將圖像資料從 SD 記憶卡移至電腦的記憶體或儲存媒體，接著將 SD 記憶卡格式化。

USB 連接類型

通過 USB 將相機連接至其他設備前，請先選擇一個連接類型（[主儲存器] 或 [PTP]）。

日期設定

 P.26

設定相機時鐘。

要點

- 電池取出後約 1 週，設定的日期、時間會丟失。此時，請重新設定。
- 爲了保留日期與時間設定，必須裝入電量充足的電池，持續兩小時以上。

Language/言語*¹

 P.26

能夠更改畫面中的顯示語言。

視頻方式*¹

用相機附帶的 AV 連接線將相機連接到電視機上，就可以在電視機的顯示屏上觀看靜止圖像和動畫。請選擇 NTSC（適用於北美、加勒比地區、拉丁美洲部分地區以及某些東亞國家）或 PAL（適用於英國和歐洲大部分國家、澳大利亞、新西蘭以及部分亞洲和非洲國家）。不支援 SECAM。

HDMI 輸出

您可從 [自動]、[1080i]、[720p] 和 [480p] 中選擇使用另售的 HDMI 連結線時的視頻解像度，一般使用時，選擇 [自動] 選項。若使用 [自動] 選項時顯示器上顯示的真實視頻解像度較低，選擇 [1080i] 或 [720p] 以獲得可能的更好質量。

確認韌體版本

顯示相機的韌體版本。SD 記憶卡包含更新韌體的檔案時，相機更新韌體。

Eye-Fi 連接設定 *²

使用內置無線 LAN 功能 SD 記憶卡（如 Eye-Fi 記憶卡）時，[開] 選項將開啓無線 LAN 功能；[關] 選項將關閉無線 LAN 功能。使用 SD 記憶卡時也可以不使用無線 LAN 功能。有關無線 LAN 設定及 Eye-Fi 記憶卡的詳細資訊，請確認使用 Eye-Fi 記憶卡的設備的使用說明書等。

Eye-Fi 連接點顯示 *²

使用 Eye-Fi 記憶卡時，顯示目的地 SSID。

*1 預設值根據相機購買地的不同而異。

*2 僅當使用 Eye-Fi 記憶卡時，顯示這些設定。

數碼變焦圖像

若 [數碼變焦圖像] 設為 [一般] (初始選項)，數碼變焦將從畫面中央放大圖像數據，並以當前圖像尺寸創建一個圖像，這種圖像稍微有些雜點。若要以實際尺寸記錄使用數碼變焦所拍攝的圖像，請選擇 [自動更改]。記錄圖像使用的尺寸隨變焦倍率的變化而不同。

若要使用自動更改變焦，請保持變焦桿在 **[A]** (望遠) 位置直至相機變焦至最大倍率，然後短暫釋放變焦桿並再次將其轉動至 **[A]**。

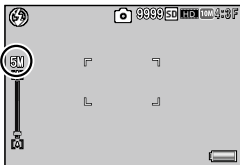

朝 **[A]** 每轉動一次變焦桿，圖像尺寸都會改變。當前尺寸會顯示在變焦欄的上方。

當 [圖像質量·尺寸] (P.68) 選為 **10M** 4:3F 或 **10M** 4:3N 時 將啟用自動更改變焦，在其他情況下則啟用數碼變焦。

變焦倍率和記錄的圖像尺寸

圖像質量·尺寸	變焦倍率	焦距 *
10M 4:3F/ 10M 4:3N	1.0 倍	300mm
5M 4:3F	1.4 倍	420mm
3M 4:3F	1.8 倍	530mm
1M 4:3F	2.9 倍	850mm
VGA 4:3F	5.7 倍	1710mm

* 等同於 35mm 相機的鏡頭

注意

- 在場景模式選取 [高爾夫揮桿連拍模式]、[斜度修正模式] 或 [文字] 時，或在創意拍攝模式選取 [玩具相機] 時，或是在連拍模式選取 [M 連拍加 (10M)]、[M 連拍加 (2M)]、[超高速連拍 (低)] 或 [超高速連拍 (高)] 時，[自動更改] 不起作用。
- 無論 [圖像質量·尺寸] 當前設為哪個選項，選擇 [自動更改] 時記錄的所有圖像均使用細緻圖像質量。

直接列印機能

直接列印機能是用 USB 連接線連接相機和列印機，直接列印相機內的圖像的功能。可以不使用電腦，直接方便地列印圖像。

注意

無法使用此功能列印 AVI 檔案（動畫）或 MP 檔案。

要點

- 本相機只使用統一規格的 PictBridge 進行直接列印。
- 列印機要與 PictBridge 相容才能使用直接列印機能。有關支援資訊，請參閱列印機的使用說明書。

連接相機與列印機

使用附帶的 USB 連接線將相機連接到列印機。

- 1 確認相機電源關閉。
- 2 使用隨附的 USB 連接線將相機的 USB 埠 / AV 輸出共用連接埠連接至列印機。

- 如果列印機尚未打開，請將其打開。
- 相機自動開啓。

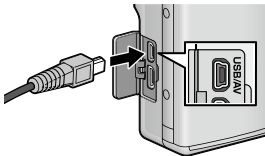

注意

- 請勿用力將 USB 連接線插入連接埠，或在 USB 連接線連接狀態下過度用力。此外，使用 USB 連接線時，請勿拉扯 USB 連接線移動相機。
- 請勿在相機開啓時斷開 USB 連接線。
- 請勿使用隨附的 USB 連接線以外的其他連接線連接。

列印靜止圖像

可以從相容 PictBridge 的列印機列印相機中的靜止圖像。若插入了記憶卡，將列印記憶卡內的圖像；否則將列印內置儲存器內的圖像。

注意

確認列印完成並關閉相機後，斷開 USB 連接線以結束相機和列印機之間的連接。

要點

- 圖像傳輸時如果顯示 [列印機無法列印。] 訊息，請確認列印機的狀態並採取適當的措施。
- 如果即使相機已連接至列印機仍然顯示電腦連接訊息，重新連接相機然後在 2 秒鐘內按 ADJ./OK 按鈕。
- 連接至某些列印機之前，您可能需要將設定功能表 (P.114) 中的 [USB 連接類型] (P.119) 選為 [PTP]。

列印之前，請將相機連接至列印機。若列印機已準備好，顯示屏中將顯示如右圖所示的資訊 [等待連接中 ...] ；按 ADJ./OK 可檢視直接列印播放顯示。

A screenshot of a camera's LCD screen. The screen is dark with white text. The text reads: "等待連接中..." followed by "請按[ADJ.]鍵進行直接列印。" on the next line. The text is centered on the screen.

列印 1 張或所有圖像

- 1 選擇一張用於列印的圖像並按 ADJ./OK 按鈕。
- 2 選擇 [單個檔案] 或 [全部檔案] 並按 ADJ./OK 按鈕。
 - 顯示直接列印功能表。

3 選擇一個項目並按 ADJ./OK 按鈕 檢視可用選項。

- 當顯示 [連接中 ...] 時，尚未與列印機連接。當完成連接時，[連接中 ...] 消失，並顯示 [直接列印]。建立連接後進行此步驟。
- 可選擇以下項目。每一項目僅在受到與相機連接的列印機支援時才可用。

項目名	說明
紙張尺寸	設定列印紙大小。
紙張類型	設定紙張類型。
列印類型	設定一張列印紙內可列印的張數。一張紙上可安排的圖像數目根據連接之列印機類型而不同。
日期列印	設定是否列印日期（攝影日期）。日期格式可以用相機設定功能表中的日期／時間選項來設定。若圖像通過 [加印日期攝像] ( P.72) 所拍攝，將僅列印加印日期。
檔案名列印	設定是否列印檔案名。
最佳圖像	設定是否在列印機上進行圖像數據（靜止圖像）的最佳化進行列印。
圖像列印尺寸	設定圖像列印尺寸。
列印質量	設定列印質量。
選單列印 *	列印表單。
列印數量	設定列印數量。
節省墨粉 *	選擇列印時是否使用較少的墨以節省墨粉。
單面／雙面 *	選擇是否紙張兩面都列印。雙面列印中，每張靜止圖像列印一份。即使在 P.126 的步驟 3 中已選定多張列印，仍然僅列印一份。

* 每一項目僅在受到與相機連接的理光列印機支援時才可用。

要點

- 要將設定值指定為下一次連按照相機與列印機時的預設值，在顯示步驟 3 的畫面時按 MENU 按鈕。選擇右圖顯示中的 [是] 並按 ADJ./OK 按鈕。
- 要在下次連接相機和列印機時使用上一次設定的設定時，請選擇 [不]。



4 選擇一個選項並按 ADJ./OK 按鈕。

- 返回直接列印功能表。
- 重複步驟 3 和 4，根據需要更改其他設定。

5 按 ADJ./OK 按鈕。

- 被選的圖像輸入列印機內，顯示 [發送中 ...] 畫面。
- 取消操作時，按 DISP. 按鈕。
- 圖像輸入列印機後，顯示返回到直接列印播放模式畫面並開始列印。

一次列印所選圖像

- 1 朝  (分割畫面顯示) 轉動變焦桿顯示分割畫面。
- 2 選擇一個圖像並按 ADJ./OK 按鈕。
- 3 按 ADJ./OK 按鈕 ▲▼ 設定列印張數。
 - 按 ADJ./OK 按鈕 ▲ 來增加列印張數，或按 ADJ./OK 按鈕 ▼ 來減少列印張數。
 - 重複步驟 2 和 3 可選擇其他圖像。
- 4 按 ADJ./OK 按鈕。
 - 顯示直接列印功能表。
- 5 選擇一個項目並按 ADJ./OK 按鈕 ⚡ 檢視可用選項。
 - 請參閱 P.124 中的步驟 3 及其隨後內容。



● 要點

- 列印顯示列印機標記 () 的圖像。一旦取消列印後要再次列印時，請確認想要列印的圖像上是否顯示列印機標記。
- 可以在 1 張紙張上列印多張同樣的靜止圖像。
- 可以選擇的項目隨列印機的功能不同而不同。
- 在詳細選項畫面中選擇 [指定列印機] 時，以列印機的初始設定值進行列印。

8 將圖像下載到電腦上

根據電腦的作業系統，此處所顯示的圖像可能與顯示在電腦上的圖像不同。

用於 Windows

無論使用或不使用 DL-10 軟體（該軟體在相機內置儲存器中可找到），您都可將圖像複製到電腦上。

安裝 DL-10 時，將安裝以下軟體。

軟體名	說明
DL-10	將圖像集中下載到電腦中。
MediaBrowser	顯示、管理和編輯現有圖像。

注意

- 安裝軟體需要管理員許可權。
- DL-10 並非網路相容。作為單獨的應用程式使用。

使用內置軟體的系統要求

使用內置軟體，需要如下電腦環境。請通過您使用的電腦或電腦說明書等進行確認。

支援的作業系統	Windows XP Home Edition Service Pack 3/Professional Service Pack 3 Windows Vista Service Pack 2 Windows 7（32 位及 64 位）
CPU	Pentium® IV: 1.6GHz 或更快 Pentium® M: 1.4GHz 或更快 Core™ 2 Duo: 1.5 GHz 或更快
記憶體	Windows XP: 512MB 或以上 Windows Vista/Windows 7: 1 GB 或以上
安裝時的硬碟空間容量	300MB 或以上
顯示器的解像度	1024 × 768 像素或更高
顯示器的顯示色	65,000 色或以上
USB 埠	能夠在上述電腦中使用的 USB 埠

注意

- 不支援 64 位的 Windows XP 與 64 位的 Windows Vista。
- 進行過 OS 升級的電腦，USB 機能可能無法正常運行，因此對此不支援。
- 作業系統環境的變化，如修補程序和服務包的發行等原因，附送軟體可能會無法正常工作。
- 如果 USB 埠使用了擴展功能（如 PCI 匯流排等），那麼本相機不支援連接到該埠。
- 與集線器或其他 USB 裝置等組合使用時，可能會發生無法正常工作的情況。
- 處理動畫等資料量較大的檔案時，建議在記憶體容量較大的環境下進行。

安裝軟體

在電腦上安裝隨附的軟體。

注意

- 操作之前，請確認已將設定功能表（☞ P.114）中的 [USB 連接類型]（☞ P.119）選為 [主儲存器]。
- 如果電腦上已經安裝了 DC Software，當您嘗試安裝 DC Software 2 時，DC Software 2 的 DL-10 將添加至啟動檔案夾。

1 關閉相機並從相機中取出 SD 記憶卡。

- 相機中裝有 SD 記憶卡時，無法安裝軟體。

8 2 將 USB 連接線連接至電腦。**3** 將 USB 連接線連接至相機的 USB 埠 / AV 輸出共用連接埠。

- 建立連接後相機將自動開啓。
- 顯示 [RICOHDCI(E:)] 畫面（E 表示驅動器名稱）。

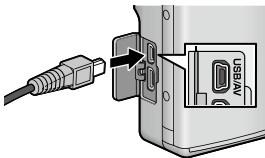

4 按一下 [啟動數位相機軟件安裝程式]，然後按一下 [OK] 按鈕。

- 出現 [數位相機軟件安裝程式] 畫面。

Windows 7

- 按一下 [開啟資料夾以檢視檔案]，並從顯示的檔案中按兩下 [AUTORUN.EXE]。



使用該按鈕可安裝進行批量下載
和編輯圖像所需的軟體。

按一下此處以顯示用戶登錄的
網站。



5 按一下 [軟體的安裝]。

Windows XP

- 稍後會顯示 [選取安裝語言] 畫面。

Windows Vista/Windows 7

- 若出現 [用戶帳戶控制] 對話方塊，請選擇 [是] (Windows 7) 或 [允許] (Windows Vista)。若工作列中出現圖標，按一下圖標顯示對話方塊。稍後顯示屏中將顯示 [選取安裝語言] 對話方塊。

6 選擇一種語言並按照畫面上的指示完成安裝。

- MediaBrowser 安裝程式將會啟動。若要安裝 MediaBrowser，請接受授權合約並按照顯示屏上的指示進行操作。

7 按一下 DL-10 的 [解除封鎖]。

- 對於 Windows 7，按一下 [允許存取]。

8 當出現一條訊息要求您重新啓動電腦時，請選擇 [是，現在我要重新啓動我的電腦。]，然後按一下 [完成] 按鈕。

- 您的電腦將自動重新啓動。
- 您的電腦重新啓動後，將顯示 Windows 安全性警示訊息。

注意 -----

- 請勿用力將 USB 連接線插入連接埠，或在 USB 連接線連接狀態下過度用力。此外，使用 USB 連接線時，請勿拉扯 USB 連接線移動相機。
- 請勿在相機開啓時斷開 USB 連接線。
- 請勿使用隨附的 USB 連接線以外的其他連接線連接。

移除軟體 -----

- DC Software 2 和 Media Browser 可從 [控制台]>[程式和功能] (Windows 7 和 Windows Vista；在類別檢視或控制台首頁中，請選擇 [控制台]>[程式集]>[解除安裝程式]) 或 [新增或移除程式] (Windows XP) 移除。
- 需要管理員許可權。
- 移除軟體前，請退出所有可能正在執行的其他應用程式。
- 如果電腦上安裝了 DC Software 和 DC Software 2 時，移除 DC Software 2 可能刪除添加至啓動檔案夾中的 DL-10。

在相機的內置儲存器中，可找到“使用說明書（軟體篇）”（PDF 檔案）。該說明書介紹如何將圖像從相機下載到電腦上。要檢視該說明書時，將其複製到電腦上。

1 在相機連接至電腦的狀態下，打開 [我的電腦]

- 相機的內置儲存器做為驅動器出現。

2 打開 [MANUAL] 檔案夾。

- 每種語言均有對應的“使用說明書（軟體篇）”（PDF 檔案）。

3 將您所使用語言的 PDF 檔案直接複製到硬碟上。

要點

- Adobe Reader 是用於顯示使用說明書（PDF 檔案）的軟體。如果電腦上未安裝 Acrobat Reader 或 Adobe Reader，則需要從 Adobe 網站下載安裝。
- 已從照相機安裝了 DL-10 軟體時，選擇 [開始]>[DC Software 2]>[下載 Adobe Reader] 以顯示下載網站。
- 關於 Adobe Reader 的詳情，請參閱 Adobe Reader 說明。

複製圖像到電腦

請按照以下步驟將圖像複製到電腦。

❗ 注意

要複製儲存在 SD 記憶卡中的圖像，首先插入記憶卡，然後將相機連接至電腦。

1 使用隨附的 USB 連接線將相機的 USB 埠 / AV 輸出共用連接埠連接至電腦。

- 在連接 USB 連接線前關閉相機。
- 連接建立後，相機自動開啓。

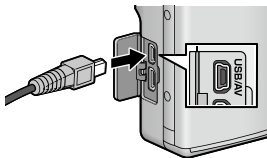

2 將圖像複製到電腦。

若已安裝 DL-10：

- DL-10 啓動，並且自動開始傳輸圖像。
- 圖像將被複製到 [我的文件] 中的 [Digital Camera] 資料夾，並在其中按照記錄日期分類至不同的資料夾。有關詳細資訊，有關詳細資訊，請參閱“使用說明書（軟體篇）”（PDF 檔案）。

若未安裝 DL-10：

- 請將檔案從相機複製到所需位置。
- 插入 SD 記憶卡時，顯示其檔案。否則，就會顯示內置儲存器的檔案。
- 出現 [數位相機軟件安裝程式] 畫面後，按一下 [X]。

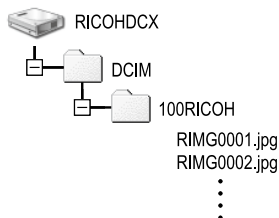

以 Windows XP 顯示的畫面為例

3 傳輸完成後，請關閉相機並斷開 USB 連接線。

注意-----

請勿在圖像傳輸期間關閉相機或斷開 USB 連接線。

要點-----

- “MediaBrowser” 圖像檢視及編輯軟體（僅適用於 Windows）也包含在本相機的內置儲存器中。您可從顯示的“說明”下載有關如何使用 MediaBrowser 的資訊。
- 要了解有關 MediaBrowser 的最新資訊，請訪問 Pixela Co., Ltd. 的網頁 (<http://www.pixela.co.jp/oem/mediabrowser/e/>)。

用於 Macintosh

本相機支援以下 Macintosh 作業系統。

- Mac OS X 10.1.2 至 10.6.7

注意

- VM-1 軟體和“使用說明書（軟體篇）”（PDF 檔案）可在 Macintosh 電腦上使用。
- 在相機的內置儲存器中，可找到“使用說明書（軟體篇）”（PDF 檔案）。要檢視該說明書時，將其複製到電腦上。有關詳細資訊，請參閱 P.131 內容。

使用內置軟體的系統要求

使用內置軟體，需要如下電腦環境。請通過您使用的電腦或電腦說明書等進行確認。

支援的作業系統	Mac OS X 10.4 至 10.6.7
Macintosh 電腦	Apple Inc. Macintosh 系列
內置儲存器	Mac OS X 10.4 256 MB 或以上 Mac OS X 10.5 512MB 或以上 Mac OS X 10.6 1GB 或以上
可用硬碟空間	5MB 或以上

要點

- VM-1 支援日文、英文、法文以及中文（簡體）。

複製圖像到電腦

請按照以下步驟將圖像複製到電腦。

❗ 注意

要複製儲存在 SD 記憶卡中的圖像，首先插入記憶卡，然後將相機連接至電腦。

1 使用隨附的 USB 連接線將相機的 USB 埠 / AV 輸出共用連接埠連接至電腦。

- 連接 USB 連接線之前，請先關閉相機。
- 建立連接後相機將自動開啓。

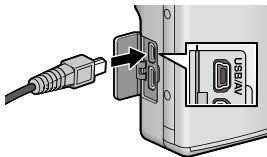

2 將圖像複製到電腦。

- 請將檔案從相機複製到所需位置。
- 插入 SD 記憶卡時，顯示其檔案。否則，就會顯示內置儲存器的檔案。

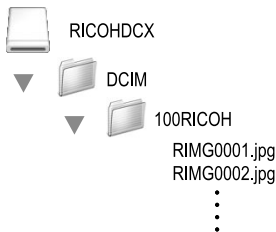

3 傳輸完成後斷開 USB 連接線。

- 請將相機磁碟區拖至垃圾桶，然後斷開 USB 連接線。

注意

- 請勿在圖像傳輸期間關閉相機或斷開 USB 連接線。
- 也可以按一下 [檔案] 功能表中的 [退出] 取消連接。
- 如果未進行停用連接的操作即斷開 USB 連接，可能顯示“不安全的移除裝置”畫面。請務必在移除 USB 連接線之前停止連接。
- 連接相機到 Macintosh 電腦時，可能在 SD 記憶卡中建立名為“Finder.DAT”或“.DS_Store”的檔案，它在相機中顯示為 [檔案無法顯示]。您可隨意從 SD 記憶卡刪除此檔案。

使用 MP 檔案檢視器

使用 M 連拍加、超高速連拍或多點區域 AF 拍攝一個靜止圖像時，圖像以一個 MP 檔案進行錄製。

使用 VM-1 MP 檔案檢視器，可以在 Macintosh 電腦上播放 MP 檔案，並輸出靜止圖像。

此部分介紹如何安裝和移除 VM-1 軟體。關於如何使用 MP 檔案檢視器在電腦上播放 MP 檔案和從 MP 檔案輸出靜止圖像的詳情，請參閱“使用說明書（軟體篇）”。

安裝軟體

注意

操作之前 請確認已將設定功能表 (P.114) 中的 [USB 連接類型] (P.119) 選為 [主儲存器]。

1 關閉相機並從相機中取出 SD 記憶卡。

- 相機中裝有 SD 記憶卡時，無法安裝軟體。

2 使用隨附的 USB 連接線將相機的 USB 埠 / AV 輸出共用連接埠 連接至電腦。

- 建立連接後，相機自動開啓，並且相機的內置存儲器作為 [RICOHDCI] 驅動器出現。

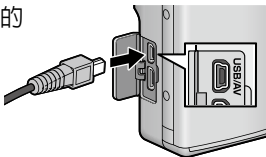

3 按兩下 [RICOHDCI]、[MAC]、[MAC_DATA.DMG] 和 [VM1 installer.pkg]。

- 顯示 [安裝“VM-1”] 視窗。

4 按照畫面上的指示完成安裝。

 **刪除 (移除) VM-1**-----

- 按兩下 [應用程式]、[工具程式]、[VM-1 Utility] 和 [VM-1 Uninstaller]，並按照畫面上的指示進行操作。
- 如果正在運行其他軟體應用程式且未保存資料，請在移除軟體前退出該軟體應用程式並保存資料。
- 如果移除過程中發生錯誤，請將 Mac OS 更新至最新版本。

故障檢修

錯誤訊息

如果錯誤訊息顯示在畫面上，請在參照頁上檢查資訊，並用以下方法進行處置。

錯誤訊息	原因及解決方案	參照頁
請插入記憶卡。	未安裝記憶卡。請安裝記憶卡。	P.22
請設定日期。	未設定日期。請設定日期。	P.119
檔案號碼超出限制。	圖像的檔案編號超過限制。請使用其他記憶卡。	P.119
檔案無法顯示	相機無法顯示本檔案。請使用電腦確認並刪除檔案。	—
容量不足，要複製嗎？	記憶卡容量不足，不能複製所有檔案。請使用其他記憶卡。	—
處於受保護狀態。	選擇刪除的檔案受保護。	P.97
此記憶卡禁止寫入。	記憶卡被鎖定（寫保護）。請解除鎖定記憶卡。	P.24
無法設定列印的檔案。	本檔案（動畫等）不能進行列印設定。	—
容量不足。	不能記錄檔案。請確保剩餘容量充足或刪除不需要的檔案。	P.39, P.115
	圖像的列印指定張數超過限制。請選擇某一圖像並將張數設定為 0。	P.126
請對內置儲存器格式化。	需要格式化內置儲存器。	P.115
請格式化記憶卡。	記憶卡未格式化。請使用本相機格式化記憶卡。	P.115
此記憶卡無法使用。	SDXC 卡無法使用。若該卡不是 SDXC 卡，請將其格式化；若資訊仍然出現，表明該卡可能已損壞，請勿繼續使用。	P.115
正在寫數據	正在將檔案寫入儲存器。請等候直到寫入完成。	—
沒有檔案	沒有能夠播放的檔案。	—
容量不足，無法記錄。	可拍攝張數為 0。請切換至其他記憶卡或內置儲存器。	P.24
沒有檔案可以恢復。	沒有檔案可以恢復。	P.88
無法—。*	選擇的選項無法多次應用至圖像，或圖像由其他品牌的相機所創建。若圖像由其他品牌的相機所創建，請使用原品牌的相機處理圖像。	—



* “—” 表示無法應用的選項的名稱。

相機故障檢修

關於電源

問題	原因	解決方案	參照頁
無法開啓相機。	未安裝電池或電量已經耗盡。	正確裝入可充電電池，或在需要時對電池充電。	P.22, P.21
	使用了不能使用的電池。	請更換成專用的可充電電池。切勿使用任何其他電池。	P.23
	自動關閉電源功能關閉了相機。	開啓相機。	P.25
	電池以錯誤的方向裝入。	請正確安裝。	P.22
	由於相機過熱，電源自動關閉。	請等待直至相機溫度恢復正常。請勿試圖驟然冷卻相機。	—
相機在使用中關機。	因無任何操作，進入自動關閉電源狀態。	開啓相機。	P.25
	電池電量已經耗盡。	請為可充電電池充電。	P.21
	使用了不能使用的電池。	請更換成專用的可充電電池。切勿使用任何其他電池。	P.23
無法關閉相機。	相機故障	取出電池，然後再重新裝入。	P.22
電池已經完全充滿電，但是： • 顯示指示電量不足的標記。 • 相機關閉。	使用了不能使用的電池。	請更換成專用的可充電電池。切勿使用任何其他電池。	P.23
不能進行電池充電。	電池已達到使用壽命的期限。	更換新電池。	P.22
電池消耗過快。	在溫度極高或極低的環境中使用。	—	—
	許多在暗處或其他地點的拍攝都需要另外使用閃光燈。	—	—

攝影

問題	原因	解決方案	參照頁
按下快門按鈕也不能攝影。	電池電量用完。	請為可充電電池充電。	P.21
	相機未開機。	按 POWER 按鈕開啓相機。	P.25
	相機處於播放模式。	按  (播放) 按鈕選擇拍攝模式。	P.25
	未完全按下快門按鈕。	完全按下快門按鈕。	P.27
	SD 記憶卡未格式化。	請對卡進行格式化。	P.115
	SD 記憶卡已滿。	安裝新卡或刪除不要的檔案。	P.22, P.39
	SD 記憶卡已達到使用壽命的期限。	裝入新的 SD 記憶卡。	P.22
	閃光燈正在充電。	請等待，直至閃光燈模式標記停止閃爍。	P.32
	SD 記憶卡已鎖定。	解除 鎖定記憶卡。	P.24
	SD 記憶卡的接觸面有髒污。	用乾淨的軟布擦拭。	—
無法檢視拍攝的圖像。	圖像確認時間過短。	圖像確認時間延長。	P.117
圖像顯示屏無圖像。	未打開電源或圖像顯示屏太暗。	打開相機，或調整圖像顯示屏的亮度。	P.25, P.115
	VIDEO/AV 連接線處於連接狀態。	拔下 VIDEO/AV 連接線。	—
	畫面顯示置於同步顯示模式。	按 DISP. 按鈕，變更顯示。	P.42
雖然已將相機設定為自動對焦，但是仍然無法對焦。	鏡頭髒污。	用乾淨的軟布擦拭。	—
	被攝體不在攝影範圍框的中央。	預對焦攝影。	P.27
	難以對焦被攝體。	預對焦或手動對焦攝影。	P.27, P.75
雖然相機不對焦，綠色框出現在圖像顯示屏中央。	因距離被攝體太近，相機不正確對焦。	用微距模式拍攝或離被攝物遠一點再拍攝。	P.31
圖像模糊。(出現  標記。)	按下快門按鈕時，相機微動。	手肘輕輕靠住您的身體，用雙手握住相機。使用三腳架。使用相機晃動校正功能。	P.27 P.71
	在昏暗處（室內等）進行攝影時，快門速度變慢，手容易抖動。	使用閃光燈。 調高 ISO 感光度。 使用相機晃動校正功能。	P.32 P.80 P.71

問題	原因	解決方案	參照頁
閃光燈不閃光或閃光燈不能充電。	下列情況下不能使用閃光燈： • 包圍式攝影 • 連拍模式 • 動畫拍攝 • 肅靜模式 • 寵物模式 在一些場景模式中，預設是停用閃光燈。	使用閃光燈攝影時，改變設定或模式。	P.50, P.144
	閃光燈設定為禁止閃光。	取消禁止閃光。	P.32
	電池電量用完。	請為可充電電池充電。	P.21
閃光燈閃光但圖像灰暗。	至被攝體的距離超過了閃光範圍。	接近被攝體進行攝影。更改閃光燈模式或 ISO 感光度。	P.80
	較黑的被攝體。	修正曝光值。(曝光補償也可改變閃光燈的亮度)	P.78
	閃光燈的光量不適。	調節閃光燈的亮度。	P.70
圖像過亮。	閃光燈的光量不適。	調節閃光燈的亮度。或者，稍微移開與被攝體的距離，或以其他光源照射被攝體，而不使用閃光燈。	P.32, P.70
	被攝體過度曝光。(出現 [AE] 標記)	修正曝光值。	P.78
	圖像顯示屏的亮度不正常。	調整圖像顯示屏的亮度。	P.115
圖像過暗。	在黑暗處拍攝，且設定為禁止閃光。	取消禁止閃光。	P.32
	被攝體曝光不足。(出現 [AE] 標記)	修正曝光值。	P.78
	圖像顯示屏的亮度不正常。	調整圖像顯示屏的亮度。	P.115
圖像色調不自然。	圖像是在白平衡難以調整的狀態下拍攝的。	在被攝體中加入白色系物體，或使用自動模式以外的白平衡。	P.79
畫面上不顯示日期等記錄資訊。	畫面顯示功能設為不顯示。	按 DISP. 按鈕，變更顯示。	P.42
AF 工作中，圖像顯示屏的亮度發生變化。	周圍光線較暗或與自動對焦所用光線不同。	這是正常的。	—

問題	原因	解決方案	參照頁
水平指示器未顯示。	[水平儀設定] 被設定為 [關] 或 [聲音]。	將 [水平儀設定] 設定為 [顯示] 或 [顯示 + 聲音]。	P.45
	設為圖示顯示或直方圖以外的顯示設定。	按 DISP. 按鈕將顯示變更為圖示顯示或直方圖。	P.42
	相機倒持 (快門按鈕位於底部)。	正確的持握相機。	—
雖然攝影時水平指示器處於中間位置或發出水平儀音, 但圖像看起來並不水平。	您在移動時拍攝了圖像, 例如在機動遊戲機上時。	請在不發生移動的環境下進行拍攝。	—
	被攝體不平。	檢查被攝體。	—
自拍指示燈未點亮。	在場景模式中選擇了 [肅靜模式] 或 [寵物]。	選擇其他模式。	P.50

播放／刪除

問題	原因	解決方案	參照頁
不能播放或不出現播放畫面。	相機未進入播放模式。	按  (播放) 按鈕。	P.36
	HDMI/AC 連接線未正確連接。	請正確連接。	P.103
	[視頻方式] 設定錯誤。	將它設定為正確的格式。	P.119
SD 記憶卡中的內容不能播放, 或播放畫面不顯示。	未安裝 SD 記憶卡或安裝了無圖像記錄的 SD 記憶卡。	安裝有記錄圖像的記憶卡。	—
	您播放未在本機中格式化的 SD 記憶卡。	安裝已格式化且使用此裝置錄製的記憶卡。	P.22, P.115
	您播放了未正常記錄的 SD 記憶卡。	安裝正常記錄的記憶卡。	P.22
	SD 記憶卡的接觸面有髒污。	用乾淨的軟布擦拭。	—
	使用中的 SD 記憶卡出現異常。	播放其他記憶卡的圖像, 而如果記憶卡沒有問題, 表示相機也沒有問題。記憶卡可能發生異常, 請勿使用該卡。	—
圖像顯示屏關閉。	電池電量用完。	請為可充電電池充電。	P.21
	因無任何操作, 進入自動關閉電源狀態。	開啓相機。	P.25

問題	原因	解決方案	參照頁
畫面的一部分呈黑色閃爍。	由於存在過亮區域而導致畫面被加亮。	建議避免直射陽光並設定較低的曝光等級(-)，重新拍攝一張。	P.44, P.78
不能刪除檔案。	檔案已保護。	解除檔案保護。	P.97
	SD 記憶卡已鎖定。	解除鎖定記憶卡。	P.24
無法格式化 SD 記憶卡。	SD 記憶卡已鎖定。	解除鎖定記憶卡。	P.24

其他問題

問題	原因	解決方案	參照頁
無法安裝 SD 記憶卡。	記憶卡插入方向錯誤。	請正確安裝。	P.22
當按按鈕時，相機無法操作。	電池電量已經耗盡。	請為可充電電池充電。	P.21
	相機故障。	按 POWER 按鈕將相機電源關閉，然後按 POWER 按鈕再次開啓相機電源。	P.25
		取出電池，然後再重新裝入。	P.22
日期不正確。	沒有設定正確的日期和時間。	設定正確的日期時間。	P.119
設定的日期消失。	電池已取出。	電池取出後超過 1 週，日期設定將消失。請再次重新設定。	P.119
自動關閉電源無效。	自動關閉電源處於 [關] 狀態。	設定自動關閉電源時間。	P.115
聽不到操作聲音。	在場景模式中選擇了 [肅靜模式] 或 [寵物]。	選擇其他模式。	P.50
	操作音已關閉。	使用 [操作音量設定] 將音量設定為靜音以外的設定。	P.116
電視機無圖像。	[視頻方式] 設定錯誤。	將它設定為正確的格式。	P.119
	沒有連接 AV 連接線。	重新正確連接 AV 連接線。	P.103
	電視沒有正確設定為視頻輸入。	檢查電視是否正確設定為視頻輸入。	—

可用的設定

下表列出了在各種拍攝模式中的可用設定。

	📷	A/S	📄						📷			
			📄	📄	M	M	60	120	DR	mini	BB	
🌿 (微距) *1	✓	✓	—	✓	✓	✓	✓	✓	✓	✓	✓	
⚡ (閃光燈)	✓	✓	—	—	—	—	—	—	—	✓	✓	
🕒 (自拍) *5	✓	✓	—	—	—	—	—	—	✓	✓	✓	
數碼變焦	✓	✓	✓	✓	✓	✓	✓	✓	—	✓	✓	
超解析變焦 *8	✓	✓	—	—	—	—	—	—	—	—	—	
AE/AF 對象移動 *9	✓	✓	—	✓	✓	✓	✓	✓	✓	—	✓	
微距對象移動	✓	—	—	✓	✓	✓	✓	✓	✓	—	✓	
攝影功能表	動態範圍擴展	—	—	—	—	—	—	—	✓	—	—	
	柔焦選項	—	—	—	—	—	—	—	—	—	—	
	色調	—	—	—	—	—	—	—	—	—	✓	
	對比度	—	—	—	—	—	—	—	—	—	✓	
	漸暈	—	—	—	—	—	—	—	—	—	✓	
	玩具色彩	—	—	—	—	—	—	—	—	—	—	
	加一般攝影	—	—	—	—	—	—	—	✓	✓	✓	
	圖像質量·尺寸	✓	✓	✓	✓	—	—	—	—	✓	✓	
	文字濃度	—	—	—	—	—	—	—	—	—	—	
	尺寸	—	—	—	—	—	—	—	—	—	—	
	對焦	多點對焦 *12	✓	✓	✓*13	✓	✓	✓	✓	✓	✓	✓
		面部優先 AF*14	✓	✓	—	✓	✓	✓	✓	✓	—	—
		智能跟蹤 AF	✓	✓	—	—	—	—	—	—	—	—
		單點對焦	✓	✓	—	✓	✓	✓	✓	✓	✓	✓
多點區域 AF*15		✓	✓	—	—	—	—	—	—	—	—	
AF		—	—	—	—	—	—	—	—	—	—	
手動對焦		✓	✓	—	✓	✓	✓	✓	✓	—	—	
快拍		✓	✓	—	✓	✓	✓	✓	✓	✓	✓	
無限遠	✓	✓	—	✓	✓	✓	✓	✓	✓	✓		

*1 [對焦] 設為 [單點對焦]。當 [對焦] 選為 [手動對焦] 時不可用。

*2 僅可選擇 [減輕紅眼] 或 [同步閃光]。

*3 [減輕紅眼] 不可用。

*4 僅可選擇 [禁止閃光] 或 [自動]。

*5 當 [間隔攝像] 開啓時，自拍不可用。[對焦] 設為 [多點區域 AF] 或 [智能跟蹤 AF] 時，[自定義自拍] 不可用。

*6 [自定義自拍] 不可用。

*7 僅可選取 [關閉自拍] 和 [自拍 10 秒]。

*8 將 [數碼變焦圖像] 設定為 [一般] 時，可使用該選項。在拍攝動畫期間，不可使用該選項。

*9 將 [對焦] 設定為 [多點對焦]、[單點對焦]、[快拍] 或 [∞ (無限遠)] 時，可使用該選項。若使用 Fn 按鈕啓動微距對象移動功能並不將其取消，不可使用該選項。

C				SCENE														S-AUTO
HB/BW	Soft	FX	Toy	Portrait	Land	1/1# OFF	Portrait*	Home	Grid	Utensils	Animal	Flower	Macro	Hand	Portrait	Document	S-AUTO	
✓	✓	✓	✓	—	—	✓	—	—	—	✓*13	—	—	✓	✓*13	✓	✓	—	
✓	✓	✓	✓	✓	—	—	✓*2	—	—	✓*3	✓	—	—	✓	✓	✓	✓*4	
✓	✓	✓	✓	✓	✓	✓	✓	✓	✓	✓	✓	✓	—	✓	✓*6	✓	✓*7	
✓	✓	✓	✓	✓	✓	✓	✓	✓	✓	✓	✓	✓	—	✓	✓	✓	✓	
—	—	—	—	✓	✓	✓	✓	✓	✓	✓	✓	✓	—	✓	✓	✓	✓	
✓	✓	✓	—	—	—	✓	—	—	—	—	—	—	—	—	—	—	—	
✓	✓	✓	—	—	—	—	—	—	—	✓	—	—	—	✓	✓*10	✓*10	—	
—	—	—	—	—	—	—	—	—	—	—	—	—	—	—	—	—	—	
—	✓	—	—	—	—	—	—	—	—	—	—	—	—	—	—	—	—	
—	—	✓	—	—	—	—	—	—	—	—	—	—	—	—	—	—	—	
✓	—	✓	—	—	—	—	—	—	—	—	—	—	—	—	—	—	—	
✓	—	✓	✓	—	—	—	—	—	—	—	—	—	—	—	—	—	—	
—	—	—	✓	—	—	—	—	—	—	—	—	—	—	—	—	—	—	
✓	✓	✓	✓	—	—	—	—	—	—	—	—	—	—	—	—	—	—	
✓	✓	✓	✓	✓	✓	✓	✓	✓	✓	✓	✓	✓	—	✓	✓*11	—	✓	
—	—	—	—	—	—	—	—	—	—	—	—	—	—	—	—	—	✓	
—	—	—	—	—	—	—	—	—	—	—	—	—	—	—	—	—	✓	
✓	✓	✓	✓	—	—	✓	✓	✓	—	—	✓	—	✓	—	✓	—	✓*13	
—	✓	—	—	—	—	✓	✓	—	—	—	✓	—	✓	—	—	—	—	
—	—	—	—	—	—	✓	—	—	—	—	—	—	—	—	—	—	—	
✓	✓	✓	✓	—	—	✓	✓	✓	—	—	✓	—	✓	—	✓	—	—	
—	—	—	—	—	—	✓	—	—	—	—	—	—	—	—	—	—	—	
—	—	—	—	—	—	—	—	—	—	✓	—	—	—	✓	—	—	—	
—	—	—	—	—	—	—	—	—	—	✓	—	—	—	✓	✓	—	—	
✓	✓	✓	✓	—	—	✓	✓	✓	—	—	✓	—	✓	—	—	—	—	
✓	✓	✓	✓	—	—	✓	✓	✓	—	—	✓	—	✓	—	—	—	—	

*10 設定為微距模式時，可使用微距對象。

*11 僅 [IM 4:3F] 或 [VGA 4:3F] 可用。

*12 當數碼變焦開啓時將使用 [單點對焦]。

*13 可用，但是功能表不會顯示，設定也無法更改。

*14 相機選擇最佳白平衡；不顯示圖標。未檢測到臉部時等同於多功能 AWB。

*15 閃光燈無法使用。自定義自拍不可用。數碼變焦、[自定義自拍]、[間隔攝像] 和 [相機晃動校正] 不可用。[自動] 用於 [白平衡]。

	📷	A/S	📄						📷			
			📄	📄	M 10M	M 7.2M	50	120	DR	mini	BB	
預自動對焦 *16	✓	✓	✓	✓	✓	✓	✓	✓	✓	✓	✓	✓
測光	✓	✓	✓	✓	✓	✓	✓	✓	✓	✓	✓	✓
圖像設定	✓	✓	✓	✓	✓	✓	✓	✓	✓*17	✓*17	—	—
超解像變焦選項	✓	✓	—	—	—	—	—	—	✓	—	—	—
減少噪音	✓	✓	—	—	—	—	—	—	✓	—	—	—
閃燈曝光補償	✓	✓	—	—	—	—	—	—	—	✓	✓	—
包圍式曝光 *18	✓	✓	—	—	—	—	—	—	—	—	—	—
自定義自拍	✓	—	—	—	—	—	—	—	✓	✓	✓	—
間隔攝像 *19	✓	—	—	—	—	—	—	—	✓	✓	✓	—
相機晃動校正 *20	✓	✓*21	—	—	—	—	—	—	✓	✓	✓	—
限制慢速快門速度	✓	—	✓	✓	—	—	—	—	—	✓	✓	—
加印日期攝像	✓	✓	✓	✓	✓	✓	✓	✓	✓	✓	✓	—
曝光補償	✓	✓	✓	✓	✓	✓	✓	✓	✓	✓	✓	—
白平衡 *22	多功能 AWB	✓	✓	—	—	—	—	—	—	✓	✓	✓
	其他	✓	✓	✓	✓	✓	✓	✓	✓	✓	✓	✓
ISO 感光度	✓	✓*23	✓	✓	✓	✓	✓	✓	✓	✓	✓	—
ISO 自動的最大值	✓	✓	✓	✓	✓	✓	✓	✓	✓	✓	✓	—
攝像設定初始化	✓	—	—	—	—	—	—	—	—	—	—	—
自動光圈偏移	—	✓	—	—	—	—	—	—	—	—	—	—
快門速度自動偏移	—	✓	—	—	—	—	—	—	—	—	—	—

*16 [對焦] 選為 [手動對焦]、[快拍] 或 [無限遠] 時不可用。

*17 僅可選擇 [彩色]、[黑白] 或 [棕色]。

*18 閃光燈會自動關閉。[對焦] 設定為 [多點區域 AF] 或 [智能跟蹤 AF] 時無法使用。

*19 設為自拍時，[間隔攝像] 和 [智能跟蹤 AF] 不可用。[對焦] 設為 [多點區域 AF] 時不可用。

*20 [對焦] 設為 [多點區域 AF]，該選項不可用。在場景模式中選擇了 [高清夜景]、[煙花] 或 [高爾夫揮桿連拍模式] 時，設定為場景自動模式或連拍攝影模式時，或在拍攝動畫時間，已使用 [開]。

攝影功能表

C				SCENE													S-AUTO
Hi BW	Soft	FX	Toy	Portrait	Landsc	1/1 OFF	Portrait*	Home	Macro	Utensils	Swan	Paw	Eye	Hand	Face	Document	S-AUTO
✓	✓	✓	✓	—	—	✓	✓	✓	—	✓	✓	—	✓	✓	✓	—	—
✓	✓	✓	✓	—	—	✓	—	—	—	✓	—	—	✓	✓	✓	—	—
—	✓*17	—	✓*17	—	—	✓	—	—	—	—	—	—	✓	✓	✓	—	—
—	—	—	—	—	—	✓	—	—	—	—	—	—	—	✓	—	—	—
—	—	—	—	—	✓	✓	✓	✓*13	✓*13	✓*13	✓*13	—	—	✓	—	—	✓*13
✓	✓	✓	✓	✓	—	✓	—	—	—	—	✓	—	—	✓	✓	—	—
—	—	—	—	—	—	✓	—	—	—	—	—	—	—	✓	—	—	—
✓	✓	✓	✓	✓	✓	✓	✓	✓	✓	✓	✓	✓	✓	✓	—	✓	—
✓	✓	✓	✓	—	—	✓	—	—	—	—	—	—	—	—	—	—	—
✓	✓	✓	✓	✓	✓	✓	✓	✓*13	—	✓	✓	✓	—	✓	✓	✓	✓*13
✓	✓	✓	✓	✓	✓	✓	✓	—	—	✓	✓	✓	—	✓	✓	✓	—
✓	✓	✓	✓	✓	✓	✓	✓	✓	✓	—	✓	✓	✓	✓	✓	✓	✓
—	✓	✓	✓	—	✓	✓	✓	✓	—	—	✓	✓	—	✓	✓	—	✓*13
—	✓	✓	✓	—	✓	✓	✓	✓	—	—	✓	✓	✓	✓	✓	✓	—
✓	✓	✓	✓	✓	—	✓	—	—	—	✓	—	✓	✓	✓	✓	✓	—
✓	✓	✓	✓	✓	—	✓	—	—	—	✓	—	✓	✓	✓	✓	✓	—
—	—	—	—	—	—	✓	—	—	—	—	—	—	—	—	—	—	—
—	—	—	—	—	—	—	—	—	—	—	—	—	—	—	—	—	—
—	—	—	—	—	—	—	—	—	—	—	—	—	—	—	—	—	—

*21 在快門優先模式，將快門速度設定為慢於 1 秒鐘時，或是在光圈優先模式，相機將快門速度設定為慢於 1 秒鐘時無法使用。

*22 [圖像設定] 設為 [黑白] 或 [棕色] 時不可用。

*23 已設定快門速度優先模式時，該選項不可用。將快門速度設定為慢於 1 秒鐘時，ISO 設定可達到 ISO 400。

	📷	A/S	📄						📷				
			📄	📄	M/10M	M/2M	60	120	DR	mini	BB		
保存個人設定	✓	✓	✓	✓	✓	✓	✓	✓	✓	✓	✓	✓	
按鍵自訂功能表	Fn 按鈕設定 *24	微距對象 *25	✓	—*26	—*26	✓	✓	✓	✓	✓	✓	—*26	✓
		定點變焦	✓	—*26	✓	✓	✓	✓	✓	✓	✓	—*26	✓
		AE 鎖定	✓	—*26	✓	✓	✓	✓	✓	✓	✓	—*26	✓
		AF/ 面部優先 AF	✓	—*26	—*26	✓	✓	✓	✓	✓	—*26	—*26	—*26
		AF/ 智能跟蹤 AF	✓	—*26	—*26	—*26	—*26	—*26	—*26	—*26	—*26	—*26	—*26
		AF/ 多區域	✓	—*26	—*26	—*26	—*26	—*26	—*26	—*26	—*26	—*26	—*26
		AF/MF	✓	—*26	—*26	✓	✓	✓	✓	✓	✓	—*26	—*26
		AF/Snap	✓	—*26	—*26	✓	✓	✓	✓	✓	✓	—*26	✓
		AT-BKT	✓	—*26	—*26	—*26	—*26	—*26	—*26	—*26	—*26	—*26	—*26
		WB-BKT	✓	—*26	—*26	—*26	—*26	—*26	—*26	—*26	—*26	—*26	—*26
		CL-BKT	✓	—*26	—*26	—*26	—*26	—*26	—*26	—*26	—*26	—*26	—*26
		包圍式對焦	✓	—*26	—*26	—*26	—*26	—*26	—*26	—*26	—*26	—*26	—*26
ADJ. 鍵設定 1-4	關	✓	✓	✓	✓	✓	✓	✓	✓	✓	✓	✓	
	曝光補償	✓	✓	✓	✓	✓	✓	✓	✓	✓	✓	✓	
	白平衡	✓	✓	✓	✓	✓	✓	✓	✓	✓	✓	✓	
	ISO	✓	✓	✓	✓	✓	✓	✓	✓	✓	✓	✓	
	畫質	✓	✓	✓	✓	—*26	—*26	—*26	—*26	✓	✓	✓	
	對焦	✓	✓	—*26	✓	✓	✓	✓	✓	✓	✓	✓	
	圖像	✓	✓	✓	✓	✓	✓	✓	✓	✓	✓	—*26	
	測光	✓	✓	✓	✓	✓	✓	✓	✓	✓	✓	✓	
	包圍式曝光	✓	—*26	—*26	—*26	—*26	—*26	—*26	—*26	—*26	—*26	—*26	
	閃燈補償	✓	✓	—*26	—*26	—*26	—*26	—*26	—*26	—*26	✓	✓	
文字濃度	—	—	—	—	—	—	—	—	—	—	—		
相機設定功能表	AF 模式	✓	✓	✓	✓	✓	✓	✓	✓	✓	✓	✓	
	定點變焦	✓	✓	✓	✓	✓	✓	✓	✓	✓	✓	✓	
	數碼變焦圖像	✓	✓	✓	✓	✓*27	✓*27	✓*27	✓*27	✓	✓	✓	
	顯示變焦輔助	✓	✓	✓	✓	✓	✓	✓	✓	✓	✓	✓	
	坐標顯示選項	✓	✓	✓	✓	✓	✓	✓	✓	✓	✓	✓	
	最短距離	✓	✓	✓	✓	✓	✓	✓	✓	✓	✓	✓	
其他	✓	✓	✓	✓	✓	✓	✓	✓	✓	✓	✓		

*24 在創意拍攝模式中選擇了 [微型拍攝]、在場景模式中選擇了 [煙花]、[菜餚] 或 [高爾夫揮桿連拍模式]、已設定 A/S 模式或錄製動畫時，Fn 按鈕不可用於執行所選功能。

規格

相機有效像素	約 1000 萬有效像素	
圖像感應器	1/2.3 吋 CMOS (約 1060 萬總像素)	
鏡頭	焦距	4.9mm 至 52.5mm (等同於 35mm 相機的 28mm 至 300mm)
	F 光圈	F3.5 至 F5.6
	攝影距離	一般攝影：約 30cm 至無限遠 (廣角) 或 1.5m 至無限遠 (望遠) (距離鏡頭前端) 微距攝影：約 1cm 至無限遠 (廣角)、28cm 至無限遠 (望遠) 或 1cm 至無限遠 (變焦微距模式) (距離鏡頭前端)
	鏡頭組成	7 組 10 個元件 (4 個 5 面非球面透鏡元件)
變焦倍數	10.7 倍光學變焦、2.0 倍超解像變焦、4.8 倍數碼變焦、約 5.7 倍自動更改變焦 (VGA 圖像)	
對焦模式	多點對焦/單點對焦/面部優先 AF (對比度對焦方式, 伴有 AF 補助光)/智能跟蹤 AF/多點區域 AF (對比度對焦方式)/手動對焦/快拍/無限遠 (固定對焦方式)	
減少模糊	圖像感應器移動圖像防震功能	
快門速度	靜止圖像	8、4、2、1 至 1/2000 秒 (根據拍攝模式與閃光燈模式, 上限和下限有所不同)
	動畫	1/30 至 1/2000 秒
曝光控制	測光模式	多畫面測光 (256 分割)/中央重點測光/點測光
	曝光模式	程序 AE/光圈優先 AE/快門優先 AE
	曝光補償	手動曝光補償 (+2.0 至 -2.0EV, 以 1/3EV 為單位)、包圍式曝光功能 (-0.5EV、±0、+0.5EV)
	曝光範圍 (自動模式、中央重點測光)	廣角：3.2-16.2EV 望遠：4.6-18.4EV (使用 ISO 100 的值得計算得出的自動 ISO 曝光範圍) 要點：在 6.0EV 或更低時, 亮度每降低 1.0EV, 曝光範圍將減少 0.5EV。亮度最多可降低 -1.0EV。
ISO 感光度 (標準輸出感光度)	自動/ISO 100/ISO 200/ISO 400/ISO 800/ISO 1600/ISO 3200	
白平衡模式	自動/多功能 AWB/室外/陰天/白熾燈 1/白熾燈 2/螢光燈/手動設定、白平衡包圍式曝光功能	
閃光燈	閃光燈模式	自動/減輕紅眼/強制閃光/同步閃光/禁止閃光
	內置閃光燈範圍	約 20cm-4.0m (廣角) 或 28cm-3.0m (望遠) (最大值為 ISO 1600 的自動 ISO, 從鏡頭前端開始測量)
	閃光燈補償	±2.0EV (以 1/3EV 為單位)
	充電時間	約 5 秒
圖像顯示屏	3.0 吋透射式液晶顯示屏, 約 123 萬點 (640 × 4 × 480 = 1,228,800)	

拍攝模式	拍攝靜止圖像	自動拍攝模式／個人設定模式／連拍模式／創意拍攝模式 (動態範圍／微型拍攝／影像漂白／高對比度黑白／柔焦／負片正沖／玩具相機)／場景模式 (肖像／遠景／肅靜模式／夜景肖像／高清夜景／煙花／菜餚／運動／寵物／高爾夫揮桿連拍模式／變焦微距／斜度修正模式／文字)／場景自動模式／光圈／快門速度優先模式
	拍攝動畫	動畫／快拍動畫
圖像質量	模式 *1	F (細緻)、N (標準)
可記錄像素數	靜止圖像	3648 × 2736、3648 × 2432、2736 × 2736、3648 × 2048、2592 × 1944、2048 × 1536、1728 × 1296 (僅限多圖像)、1280 × 960、640 × 480
	多圖像	3648 × 2736, 2048 × 1536
	動畫	1280 × 720, 640 × 480
記錄媒體		SD 記憶卡、SDHC 記憶卡 (最大至 32 GB) 和內置儲存器 (約 40 MB)
記錄數據容量	3648 × 2736	N : 約 2193 KB / 畫面, F : 約 3728 KB / 畫面
	3648 × 2432	F : 約 3319 KB / 畫面
	2736 × 2736	F : 約 2808 KB / 畫面
	3648 × 2048	F : 約 2803 KB / 畫面
	2592 × 1944	F : 約 2311 KB / 畫面
	2048 × 1536	F : 約 1498 KB / 畫面
	1728 × 1296	N : 約 627 KB / 畫面
	1280 × 960	F : 約 836 KB / 畫面
640 × 480	F : 約 221 KB / 畫面	
記錄檔案格式	靜止圖像	JPEG (Exif 2.3 版)*2
	多圖像	基於 CIPA DC-007-2009 Multi Picture Format 格式
	動畫	AVI (基於 Open DML Motion JPEG 格式)
	壓縮格式	基於 JPEG 相容格式 (靜止圖像、動畫)
其他主要攝影功能	靜止圖像	連拍、自拍 (操作時間: 約 10 秒、約 2 秒、自定)、間隔攝像 (拍攝間隔: 5 秒至 1 小時, 以 5 秒間隔)*3、色彩包圍式曝光、包圍式對焦
	多圖像	
	文字	
	動畫	光學變焦、立體聲、分割拍攝 (可使用的分割點: 最多 10 個點)
	顯示屏	AE/AF 對象移動、直方圖顯示、變焦協助顯示、坐標顯示、電子水平儀
其他主要播放功能	靜止圖像	分割畫面顯示、放大顯示 (最大倍率 16 倍)、更改圖像尺寸、等級補償、白平衡補償、斜度修正、修剪、標記功能
	多圖像	(可使用顯示順序選項)、幻燈片顯示、DPOF
	文字	
	動畫	分割動畫、標記功能 (可使用顯示順序選項)
介面		USB 埠 / AV 輸出共用連接埠: USB2.0 (高速 USB) Mini-B、大量存放相容 *4、HDMI 微型輸出連接埠: D 型
視頻訊號格式		NTSC、PAL
關於電源		可充電電池 (DB-100): 3.7V
電池消耗 *5		DB-100 的使用壽命: 約 260 張圖像 (當 [睡眠模式] 設定為 [關] 時 *6)

尺寸(長×高×寬)	103.9mm×58.9mm×28.5mm(不包括凸出部位;根據CIPA標準測量)
重量	約201g(包括記憶卡和附帶的電池) 約180g(僅相機)
三腳架孔形	1/4-20UNC
資料保持時間	約1週
工作溫度	0°C至40°C
工作濕度	90%或以下
保存溫度範圍	-20°C至60°C

*1 可以設定的圖像質量模式依圖像尺寸而異。

*2 與 DCF 和 DPOF 相容。DCF (相機檔案系統設計規則) 是一項 JEITA 標準。(無法保證與其他設備的完全相容性。)

*3 閃光燈設定為 [禁止閃光] 時。





*4 Windows XP、Windows Vista、Windows 7 和 Mac OS X10.1.2–10.6.7 支援大量存放模式。

*5 剩餘的可拍攝張數取決於 CIPA 標準，並可能因使用條件發生變化。這僅供參考。

*6 當 [睡眠模式] 設定為 [10 秒] 時，大約能拍攝 300 張圖像。

能夠記錄的張數

以下表格表示在不同圖像尺寸和圖像質量設定下，在內置儲存器和 SD 記憶卡上可記錄的近似圖像張數。

模式	圖像尺寸	內置 儲存器	1GB	2GB	4GB	8GB	16GB	32GB
 SCENE (高爾夫揮桿連拍模式，文字以外的模式)	10M 4:3F	10	240	487	957	1957	3922	7867
	10M 4:3N	17	411	830	1631	3333	6678	13396
	9M 3:2F	11	271	548	1077	2202	4412	8851
	7M 1:1F	13	319	647	1270	2596	5202	10435
	7M 16:9F	13	321	653	1284	2624	5257	10546
	5M 4:3F	15	370	749	1471	3008	6026	12089
	3M 4:3F	24	570	1159	2277	4654	9324	18704
	1M 4:3F	43	1041	2118	4160	8505	17039	34181
	VGA 4:3F	158	3776	7681	15082	30828	61759	123888
	 (AF 連拍，連拍模式)	10M 4:3F	10	238	484	950	1942	3891
10M 4:3N		17	405	819	1609	3289	6589	13217
9M 3:2F		11	268	543	1068	2183	4373	8772
7M 1:1F		13	316	640	1257	2569	5147	10326
7M 16:9F		13	318	647	1270	2596	5202	10435
5M 4:3F		15	366	740	1454	2972	5954	11943
3M 4:3F		23	559	1138	2235	4568	9151	18357
1M 4:3F		41	1006	2047	4022	8221	16471	33042
VGA 4:3F		141	3357	6827	13407	27404	54898	110125
 A/S		HD 1280	7 秒	3 分 1 秒	6 分 8 秒	12 分 4 秒	24 分 40 秒	49 分 26 秒
	VGA 640	21 秒	8 分 34 秒	17 分 26 秒	34 分 14 秒	69 分 58 秒	140 分 11 秒	281 分 12 秒
 (M 連拍加 (10M))	10M 4:3N	17	411	830	1631	3333	6678	13396
	2M 4:3N	57	1372	2792	5484	11211	22460	45056
 (M 連拍加 (2M))	SCENE (高爾夫揮桿連拍模式)							
	VGA 4:3N	254	6043	12288	24129	49319	98801	198192
SCENE (文字)	10M 4:3	17	411	830	1631	3333	6678	13396
	3M 4:3	43	1041	2118	4160	8505	17039	34181



要點

- 最長記錄時間為近似的總記錄時間。動畫最大可達 4GB。[動畫尺寸] 為 [HD 1280] 時，記錄的動畫最長為 12 分鐘，[動畫尺寸] 為 [VGA 640] 時，最長為 29 分鐘。
- [動畫尺寸] 選為 [HD 1280] 時，建議您使用速度等級為 Class 6 的記憶卡記錄動畫。
- 使用連拍模式可以拍攝的連拍張數最多為 999。當尚可拍攝張數為 1000 或更多時，圖像顯示屏上將顯示 “999”。
- M 連拍加 (2M) /M 連拍加 (10M) 以及超高速連拍的最大可拍攝張數為可記錄的估計總張數。M 連拍加 (2M)、M 連拍加 (10M) 和超高速連拍時，一次連續拍攝的最大可拍攝張數分別為 26、15 和 120。
- 高爾夫揮桿連拍模式的最大可拍攝張數為可記錄的預估拍攝總張數。對於高爾夫揮桿連拍模式，一次連續拍攝的最大可拍攝張數為 26。
- 多點區域 AF 的最大拍攝張數為可以記錄的拍攝張數總和的估計值。一次可以記錄的拍攝張數為 5。當尚可拍攝張數為 9999 或更多時，圖像顯示屏上將顯示 “9999”。
- 由於被攝體不同，圖像顯示屏上顯示的剩餘的可拍攝張數可能與實際可拍攝的張數不同。
- 動畫的記錄時間可能會因記錄位置（內置儲存器或 SD 記憶卡）的容量、拍攝條件以及 SD 記憶卡的類型和製造商而異。
- 根據圖像用途選擇圖像尺寸：

圖像尺寸	說明
10M 4:3F/ 10M 4:3N/ 9M 3:2F/ 7M 1:1F/ 7M 16:9F	• 用來創建大尺寸列印件。 • 用於下載至電腦進行修剪或其他處理。
5M 4:3F/ 3M 4:3F	• 用來創建列印件。
1M 4:3F	• 用來拍攝大量圖像。
VGA 4:3F	• 用來拍攝大量圖像。 • 用來作為電子郵件的附件。 • 用來在網站上顯示。

預設值／當相機關機時會還原成預設值的功能

關閉電源可能會將某些功能設置恢復為預設值。下列表格顯示相機關機時，各功能是否會重設為預設值。

○：保存設定 ×：恢復設定

	功能	預設設定
攝影	動態範圍擴展	○ 自動
	柔焦選項	○ 強
	色調	○ 影像漂白：標準 負片正沖：基本
	對比度	○ 高對比度黑白， 影像漂白：MAX 負片正沖：標準
	漸暈	○ 影像漂白，負片 正沖：Max 玩具相機：弱
	玩具色彩	○ 開
	加一般攝影	○ 關
	圖像質量·尺寸	○ 10M 4:3N
	文字濃度	○ 標準
	尺寸（文字）	○ 10M 4:3
	對焦	○ 多點對焦
	預自動對焦	○ 關
	測光	○ 多畫面
	圖像設定	○ 標準
	超解像變焦選項	○ 關
	減少噪音	○ 自動
	閃燈曝光補償	○ 0.0
	包圍式曝光	○ 關
	自定義自拍	○ 攝影張數：2 張， 攝影間隔：5 秒
	間隔攝像	× 0 秒
	相機晃動校正	○ 開
	限制慢速快門速度	○ 關
	加印日期攝像	○ 關
	曝光補償	○ 0.0
白平衡	○ 多功能 AWB	

○: 保存設定 ×: 恢復設定

	功能		預設設定
攝影	ISO 感光度	○	自動
	ISO 自動的最大值	○	AUTO 1600
	自動光圈偏移	○	關
	快門速度自動偏移	○	關
	微距	○	微距 關
	閃光燈	○	自動
	自拍	×	關閉自拍
動畫	動畫尺寸	○	HD 1280
	短片拍攝	○	關
	減少螢光燈閃爍	○	關
播放	調節音量	○	—
Key Custom	保存個人設定	○	—
	Fn 按鈕設定	○	AF/ 智能跟蹤 AF
	ADJ. 鍵設定 1	○	曝光補償
	ADJ. 鍵設定 2	○	白平衡
	ADJ. 鍵設定 3	○	ISO
	ADJ. 鍵設定 4	○	畫質
相機設定	顯示屏亮度調節	○	自動
	自動關閉電源	○	5 分
	睡眠模式	○	關
	圖像顯示屏節電	○	開
	AF 模式	○	標準
	定點變焦	○	關
	AF 補助光	○	開
	操作音	○	全部
	操作音量設定	○	■ ■ □ (中)
	圖像確認時間	○	0.5 秒
	數碼變焦圖像	○	一般
	水平儀設定	○	顯示
	顯示變焦輔助	○	開
	坐標顯示選項	○	
	功能指南	○	開
	攝影資訊顯示框	○	關
	最短距離	○	顯示
	播放順序選項	○	拍攝日期 / 時間
	自動旋轉	○	開
	白色飽和顯示	○	關
	記憶卡序號	○	關
	USB 連接類型	○	主儲存器

○: 保存設定 ×: 恢復設定

	功能		預設設定
相機設定	日期設定	○	—
	Language/言語	○	*1
	視頻方式	○	*1
	HDMI 輸出	○	自動
	確認韌體版本	—	—
	Eye-Fi 連接設定	○	開
	Eye-Fi 連接點顯示	—	—

*1 預設值根據相機購買地的不同而異。

在海外使用時

電池充電器（型號 BJ-10）

此電池充電器可用於 100-240V、50Hz/60Hz 電流的地區。
如果您要去使用不同形狀電源插座／插頭的國家旅行，請事先諮詢旅行社並準備適用於該國電源插座的插頭適配器。
請勿使用變壓器。否則可能損壞相機。

關於保用證

此產品係製造以用於購買時的國家。保用證僅在購買地有效。
在海外使用時，萬一出現故障、問題時，關於在當地的售後服務及相關費用不負責任，敬請諒解。

在其他地區的電視中播放

能夠在包含視頻輸入連接埠的電視機（或顯示屏）上播放。請使用附帶的 AV 連接線。
本機對應電視機的 NTSC 和 PAL 方式。設定相機上的視頻格式，使之符合您正在使用之電視的視頻格式。
赴海外時，請在確認當地視頻方式之後進行使用。

使用注意事項

使用注意事項

- 本產品僅供在購買地所在國使用，保用證也僅在該國有效。
- 萬一在國外發生故障或出現問題時，生產商對在當地的售後服務及相關費用概不負責。
- 請避免相機墜落在地上或與其他物品碰撞。
- 攜帶相機時請小心避免與其他物品碰撞。特別要小心避免碰撞鏡頭和圖像顯示屏。
- 連續閃光會使閃光燈的發光組件發熱。如非必要，請勿連續閃光。
- 請勿觸摸閃光燈並使異物遠離發光組件。否則會導致灼傷和火災。
- 請勿靠近眼睛使用閃光燈。否則可能損傷視力（特別是嬰幼兒）。
- 請勿靠近機動車駕駛員使用閃光燈，以防止發生交通事故。
- 長時間使用相機後電池會發熱。使用後如立即觸碰電池，可能會灼傷手指。
- 圖像顯示屏暴露在陽光下，顯示屏上顯示的圖像看起來會有些暗淡，可能無法瀏覽。
- 圖像顯示屏中的部分或全部像素不能保持連續發光。這一特性使液晶顯示屏不能始終保持高亮度。這並非故障。
- 請勿用力按壓圖像顯示屏表面。
- 在溫度突然變化的環境中，相機可能會結露（產生小水滴），使玻璃表面起霧或使相機發生故障。溫度突然變化時，把相機放入塑料袋或其他能盡量減緩溫度變化的包袋中。直至相機溫度與環境溫度的差異足夠小時，再取出相機。如果出現霧化，請取出電池和記憶卡，等待濕氣變乾後再使用相機。
- 為防止出現故障，請勿使用尖細的東西插麥克風和揚聲器的孔。
- 請勿弄濕相機。請勿用濕手操作相機。否則會引起故障或觸電。
- 進行重要記錄（結婚儀式和海外旅行等）的攝影時，建議事先進行測試攝影並確認相機的狀態，同時攜帶使用說明書和備用電池。



容易結霧的狀態：

- 移動至溫差較大的地方時。
- 多濕氣時。
- 直接受冷氣或熱氣時。

關於維護和保管

關於維護

- 注意，鏡頭附上指紋和污漬，可能導致畫面質量下降。
- 鏡頭附上垃圾和污漬時，請勿用手直接觸摸，請用市售的吹氣式除塵器吹飛，或用軟布輕輕擦拭。對於鏡筒，請務必特別小心。
- 在海邊和使用藥品的地方使用後，請特別留心擦拭。
- 萬一相機出現問題時，請向理光修理接待中心諮詢。
- 本相機存在高電壓回路非常危險，因而絕對不可自己拆卸。
- 請勿接觸稀釋劑，揮發油及殺蟲劑等揮發性物質。可能導致變質，或塗料剝落。
- 圖像顯示屏的表面容易劃傷，請勿與硬物發生磨擦。
- 請用蘸有少量市售圖像顯示屏清潔劑（不含有機溶劑）的軟布輕輕擦拭圖像顯示屏表面。

關於使用和保管

- 因可能導致相機故障，請避免在以下場所使用或保管相機。
 - 高溫多濕，或濕度、溫度變化劇烈的場所。
 - 沙、灰塵、塵埃多的場所。
 - 震動劇烈的場所。
 - 長時間和防蟲劑等藥品及橡膠、塑膠製品等接觸的場所。
 - 產生強磁場的場所（在顯示屏、變壓器和磁鐵等附近）。
- 將相機放入防塵相機袋等保管，以防止相機上粘附灰塵或塵埃。並請將相機放入套中攜帶（請勿放在您的口袋中等），以防止接觸灰塵或纖維性顆粒。
- 如果長時間不使用相機，請取出電池。

維護時的注意事項

1. 請務必關閉電源。
2. 維護時，請卸下電池。

關於售後服務

1. 萬一本產品出現故障時，因為在保用證上記載的保修期內免費進行修理，請和理光修理接待中心或銷售商家聯繫。另外，造訪理光修理接待中心產生的諸項費用由用戶負擔。
2. 下列情況下，即使在保修期內，也不在免費修理之列。
 - ① 和使用說明書記載的使用方法不同的使用而導致的故障。
 - ② 在使用說明書記載的本公司指定修理處以外的場所進行修理、改造、分解清洗等而產生的故障。
 - ③ 火災、天災、地理變化、閃電、異常電壓等導致的故障。
 - ④ 保管不當（“數位相機使用說明書”中所述）、發霉，以及其他對相機保管上的不完善而導致的故障。
 - ⑤ 浸（灌）水、浸入酒類或其他飲料、混入沙（泥）、撞擊、掉落、按壓相機和其他人為的原因而導致的故障。
3. 超過保用證上記載的保修期，本產品的有關修理為有償修理。另外，此時的運費等諸項費用由用戶負擔。
4. 無附帶保用證時和無銷售店名，購入年月日的記載時及記載事項出現修改時，即使在保修期內也為有償修理。
5. 即使在保修期內，本製品需要進行各部檢查，和精密檢測等特別委託時，另外的實際費用由用戶負擔。
6. 保修物件部分僅主機，外殼、腕繩等附件類及本製品附帶的消耗品類（電池類）不在保修之列。
7. 無論是否在免費修理期內，本製品的故障引發的附帶損失（攝影時需要的諸項費用及應得利益的損失）等，可能難以給予補償。
8. 用證僅在購買地所在國有效。
 - * 以上的保修規定承諾免費修理，這些不對用戶法律上的權利產生限制。
 - * 以上保修規定在與本產品相關的保用證中也有相關記載。
9. 本產品的輔助用性能部件（維持功能、性能不可欠的部件），保證供應 5 年。
10. 浸（灌）水、沙（泥）澆灌、強烈碰撞、落下等，導致損傷嚴重，存在不能恢復故障前性能而不能修理的情況。敬請諒解。



要點

- 修理前，請檢查電池的消耗並再次閱讀使用說明書（再次確認您的使用方法）。
- 根據修理部位，修理可能會花費一段時間，修理請留出充足的時間。
- 修理時，請盡可能詳細地告知故障內容和故障部位。
- 修理時，請勿附帶和修理無直接關係的附件類。
- 修理時，不能保證 SD 記憶卡及內置儲存器內的資料不丟失。

索引

- A**
ADJ. 鍵設定 106, 108
ADJ/OK 按鈕 14, 16, 108
Adobe Reader 131
AE 鎖定 112
AE/AF 對象移動 108
AF 連拍 60
AF 視窗 15
AF 補助光 15, 116
AF 模式 116
AV 連接線 103
- D**
DISP. 按鈕 16, 42
DL-10 127
DPOF 88, 98
- E**
Eye-Fi 120
Eye-Fi 記憶卡 24
- F**
Fn 按鈕設定 106, 110
Fn (功能) 按鈕 16, 110
- H**
HDMI 微型輸出連接埠 (D 型) 16
HDMI 輸出 120
- I**
ISO 自動的最大值 72
ISO 感光度 72, 80
- L**
Language/ 言語 119
- M**
M 連拍加 (10M) 60, 62
M 連拍加 (2M) 60, 63
MediaBrowser 127
MENU 按鈕 16, 66, 82, 86, 105, 114
MP 檔案 99
- P**
PictBridge 122
POWER 按鈕 15, 25
- S**
SD 記憶卡 22, 23, 153
- U**
USB 埠 / AV 輸出共用連接埠 16, 103, 122, 128, 135
USB 連接線 122, 128, 135
USB 連接類型 119
- V**
VM-1 136
- 三畫**
三腳架連接孔 16
- 四畫**
內部記憶體 153
分割動畫 84, 88
分割畫面顯示 36
尺寸 68
幻燈片顯示 88
手動對焦 (MF) 75
文字 52
文字濃度 68
日期設定 25, 119
水平儀指示器 45
水平儀設定 45, 117
- 五畫**
加一般攝影 59, 67
加印日期攝像 72
功能指南 117
包圍式對焦 (FOCUS-BKT) 77
包圍式曝光 70, 76
可充電電池 21, 22
白平衡 72, 79
白平衡包圍式曝光 (WB-BKT) 76
白平衡補償 87, 95
白色飽和色別顯示 44
白色飽和顯示 44, 118
- 六畫**
光圈優先 64
同步顯示模式 42
多點區域 AF 74
自定自拍 70
自拍 16, 34
自拍燈 15
自動光圈偏移 73
自動拍攝模式 13, 27
自動旋轉 118
自動關閉電源 25, 115
色彩包圍式曝光 (CL-BKT) 77
色調 67
行事曆瀏覽 37
- 七畫**
刪除 39
刪除按鈕 16, 39

坐標顯示	42	連拍模式	13, 60
坐標顯示選項	117	麥克風	15
快拍動畫	84	十二畫	
快門按鈕	15, 27	最短距離	118
快門速度自動偏移	73	創意拍攝模式	13, 55
快門優先模式	65	場景自動模式 (S-AUTO)	13, 35
更改圖像尺寸	87	場景模式 (SCENE)	13, 50
肖像	50	揚聲器	16
八畫		智能跟蹤 AF	74
夜景	35	減少閃爍	84
夜景肖像	50	減少噪音	70
定點變焦	116	測光	69
放大瀏覽	38	等級補償	87, 94
玩具色彩	67	肅靜模式	50
玩具相機	55	腕繩	12
直方圖顯示	47	菜餚	51
直接列印	122	視訊方式	119
九畫		超高速連拍 (低)	60, 63
保存個人設定	106, 121	超高速連拍 (高)	60, 63
保護	87, 97	超解析	70
恢復檔案	88	超解析變焦	30
按鍵自定設定	105	間隔攝像	71
柔焦	55	十三畫	
柔焦選項	67	匯出靜止圖像	88, 101
相機晃動	29	微型拍攝	55, 58
相機晃動修正	71	微距	16, 31
負片正沖	55	微距對象	111
限制慢速快門速度	72	煙花	51
十畫		運動	51
個人設定模式 (MY)	13, 106	電池	21, 22
修剪	87, 91	電池 / 記憶卡蓋	16, 22
格式化 [內置儲存器]	115	電池充電器	12, 21
格式化 [卡]	115	電源開關	25
記憶卡序號	119	預自動對焦	69
閃光燈	15, 16, 32	十四畫	
閃燈曝光補償	70	像機設定功能表	114
高清夜景	51	圖像品質 / 尺寸	68
高對比度黑白	55	圖像設定	69
高爾夫揮桿連拍模式	51	圖像確認時間	117
十一畫		圖像顯示屏	16, 17
動畫	81	圖像顯示屏節電	116
動畫尺寸	84	對比度	67
動畫按鈕	16, 81	對焦	68, 74
動態範圍擴展	57, 67	漂白旁路	55
動態範圍雙連拍	55, 57	漸暈	67
從內置儲存器複製到記憶卡	88	睡眠模式	115
斜度修正	87, 96	遠景	50
斜度修正模式	52, 54		

十五畫	
播放功能表	86
播放按鈕	16, 25, 36, 86
播放模式	25, 36
數碼變焦	31, 121
數碼變焦圖像	31, 117, 121
標記功能幻燈片顯示	87
標記功能設定	87, 89
標記功能顯示	87
標記功能顯示順序	87, 90
模式轉盤	13, 15
確認韌體版本	120
十六畫	
操作音	116
操作音量設定	116
錯誤訊息	138
十九畫	
寵物	51
曝光補償	72, 78
鏡頭	15
鏡頭蓋	15
二十一畫	
攝像設定初始化	72
攝影功能表	66
攝影資訊顯示框	117
二十三畫	
變更網格點	88
變焦	30
變焦協助	117
變焦桿	15, 30, 36
變焦微距	51
顯示屏亮度調節	115
顯示順序	118

理光數碼相機使用者之圖像風格網站

圖像風格網站為理光數碼相機使用者提供拍攝相片及有趣攝影的實用資訊。

基本知識

機件與數碼相機功能的簡要說明

攝影技術

依主題排列的實用攝影技術

攝影藝廊

專業攝影師所拍攝的攝影作品

攝影作品擂臺

彙集全球的傑出攝影作品

造訪下列 URL：

http://www.ricoh.com/r_dc/photostyle/

從環境友好，到環境保護，再到環境管理

作為不可替代的地球上的一員，從環境友好，到環境保護，再到環境管理，理光一貫積極促進環境友好活動，也積極開展環境保護活動，以解決管理這一重大課題。



為減少數碼相機給環境帶來的負荷，理光也在嘗試通過“降耗節能”以及“減少產品中影響環境的化學物質”來解決這一重大課題。

如果出現問題

首先參閱本手冊中的 [故障檢修] (☞ P.138)。如果仍不能解決問題，請與理光維修中心聯繫。

Ricoh 辦事處	
RICOH COMPANY, LTD.	3-2-3, Shin-Yokohama Kouhoku-ku, Yokohama City, Kanagawa 222-8530, Japan http://www.ricoh.com/r_dc/
RICOH ASIA PACIFIC OPERATIONS LIMITED	21/F., One Kowloon, 1 Wang Yuen Street, Kowloon Bay, Hong Kong
Heng Leong Hang Co., Ltd.	7F, 88 Zhouzi St., Neihu District, Taipei 114, Taiwan 0800-251015
Lai kok Photographic Products (Hong Kong) Limited	Office # 5-7, 32/F, Saxon Tower, 7 Cheung Shun Street, Lai Chi Kok, Kowloon, Hong Kong (852) 2292-5100
關於 MediaBrowser	
北美 (美國)	TEL: (免費熱線) +1-800-458-4029
歐洲	英國、德國、法國和西班牙: TEL: (免費熱線) +800-1532-4865 其他國家: TEL:+44-1489-564-764
亞洲	TEL:+63-2-438-0090
中國	TEL:+86-21-5385-3786
服務時間: 上午 9:00 – 下午 5:00	

Ricoh Company, Ltd.
Ricoh Building, 8-13-1, Ginza, Chuo-ku, Tokyo
104-8222, Japan
2011 年 9 月

Ch CH (CH)
在中國印刷



* L 7 6 3 0 8 7 8 B *