

CX4

카메라 설명서

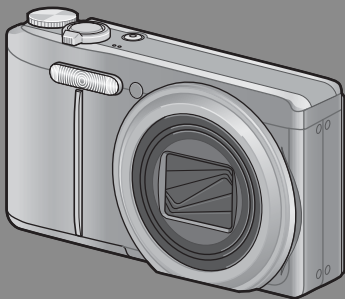

본 제품의 시리얼 번호는 카메라 밑면에 기재되어 있습니다.

기본 조작

카메라를 처음 사용하실 때에는 이 장부터 읽으십시오.

이 장에서는 카메라에 대한 기본적인 정보, 즉 카메라 켜는 법, 사진 촬영하는 법, 사진 재생하는 법을 설명하고 있습니다.

상세 조작

다양한 카메라 기능에 대해 보다 자세한 정보가 필요하시다면 이 장을 읽으십시오.

이 장에서는 카메라의 사용자 설정, 사진 인쇄, 컴퓨터와 함께 카메라 사용하는 법은 물론 사진 촬영, 사진 재생에 사용할 상세한 기능을 설명하고 있습니다.

사용전에 배터리를 충전할 필요가 있습니다. 구입 시 배터리는 충전되어 있지 않습니다.

머리말

이 사용설명서에는 본 제품을 사용하여 촬영이나 재생기능을 이용하는 방법이나 사용상의 주의에 관하여 기재되어 있습니다.

본 제품의 기능을 제대로 활용하기 위해, 사용전에 본서를 끝까지 읽어 주십시오. 본서가 필요할 때 바로 이용할 수 있도록 읽으신 후에는 잘 보관하십시오.

Ricoh Co., Ltd.

안전주의에 관하여	카메라의 안전한 사용을 위하여 안전주의 사항을 반드시 읽으십시오.
테스트 촬영에 관하여	반드시 사전에 테스트 촬영을 하여 정상적으로 기록되고 있는지를 확인하십시오.
저작권에 관하여	저작권의 목적이 되고 있는 서적, 잡지, 음악등의 저작물은 개인적 또는 가정내 및 이에 준하는 한정된 범위내에서 사용하는 이외, 저작자에게 무단으로 복사, 변조하는 것은 금지되어 있습니다.
사용에 즈음하여	만일 본 제품등의 이상에 의해 기록이나 재생이 되지 않은 경우, 기록내용의 보상에 관해서는 양해해 주시기 바랍니다.
보증자에 관하여	본 제품은 국내사양입니다. 보증서는 국내에서만 유효합니다. 외국에서 만일 고장, 이상이 발생한 경우의 현지에서의 애프터 서비스 및 그 비용에 대해서는 양해를 바랍니다.
전파장해에 관하여	다른 전자기기에 근접하여 설치한 경우, 상호 악영향을 줄 수 있습니다. 특히 가까이에 텔레비전이나 라디오등이 있는 경우 잡음이 생길 수 있습니다. 그런 경우는 다음과 같이 하십시오. <ul style="list-style-type: none">• 텔레비전이나 라디오에서 가능한 멀리 둔다.• 텔레비전이나 라디오 등의 안테나의 방향을 돌린다.• 콘센트를 별도로 한다.

기종별	사용자 안내문
B 급기기	이 기기는 가정용으로 전자파 적합등록을 한 기기로서 주거지역 (가정용 정보통신기기) 에서는 물론 모든 지역에서 사용할 수 있습니다.

본서의 일부 또는 전부를 무단게재하는 것을 금지합니다.

© 2010 RICOH CO.,LTD. All rights reserved.

본서의 내용에 관해서는 후일 예고없이 변경할 수 있습니다.



본서는 내용에 대하여 만전을 기하며 작성했습니다만, 만일 불비한 점이나 잘못, 기재누락등이 있을 경우에는 책뒤의 연락처로 연락주십시오.

Microsoft, Windows, Windows Vista, Windows 7 ™ 그리고 Internet Explorer 는 미국 Microsoft Corporation 의 미국 및 기타 국가에 있어서의 등록상표입니다. Macintosh 및 Mac OS 는 미국 및 기타 나라에서 등록되어 있는 Apple Inc. 의 상표입니다. Adobe 및 Adobe Reader 은 Adobe Systems Incorporated(어도비시스템즈사) 의 상표입니다. MediaBrowser 는 Pixela Corporation 의 상표입니다. 회사명 및 제품명은 각각 각사의 상표 또는 등록상표입니다.

안전주의 사항

경고 기호

본 설명서 및 제품에는 사용자 또는 타인에게 신체적 손상 및 물적 피해를 방지하기 위해 여러 가지 기호를 사용하고 있습니다. 기호와 그 뜻은 다음과 같습니다.

 위험	이 표시를 무시하고 잘못 취급하면 사망 또는 중상을 입을 가능성이 바로 눈 앞에서 발생할 수 있음을 나타내고 있습니다.
 경고	이 표시를 무시하고 잘못 취급하면 사망 또는 중상을 입을 가능성이 예상됨을 나타내고 있습니다.
 주의	이 표시를 무시하고 잘못 취급하면 상해를 입을 가능성과 함께 물적 손실의 발생이 예상됨을 나타내고 있습니다.

경고의 예



! 기호는 반드시 실행해야 할 행위 및 지시 내용을 나타냅니다.



⊘ 기호는 금지 행위를 나타냅니다.

⊘ 기호는 금지행위임을 나타낸 것으로 동그라미 안에 구체적인 금지 내용이 그려져 있습니다.

● 표시 예

⊘ 의미 : 접촉금지 ⊘ 의미 : 분해금지

본 제품을 안전하게 사용하기 위해 아래의 내용을 지켜 주십시오.

위험



● 카메라를 분해, 수리, 개조하지 마십시오. 내부에는 고압전류회로가 있어 감전될 위험이 있습니다.



● 배터리를 분해, 개조하거나 직접 납땜을 하지 마십시오.



● 배터리를 불 속에 넣거나 가열하거나 화기 근처나 차 안 등 온도가 높은 장소에서 사용하거나 방치하지 마십시오. 또한 물이나 비닷물 등에 담그거나 적시지 마십시오.



● 배터리에 못을 꽂거나 망치로 두드리거나 짓밟거나 떨어뜨리는 등 강한 충격을 주지 마십시오.



● 외부에 상처 및 변형이 심한 배터리는 사용하지 마십시오.

⚠ 경고



- 연기나 이상한 냄새가 나는 등의 비정상적인 상황이 발생하면 즉시 전원을 끄십시오. 감전이나 화상에 주의하면서 신속히 배터리를 꺼 내십시오. 가정용 콘센트에서 전원을 공급하고 있을 때는 반드시 전원 플러그를 콘센트에서 뽑아 주십시오. 화재나 감전의 원인이 됩니다. 그리고 리코 수리센터에 연락해 주십시오. 제품이 고장이거나 이상한 상태에서는 사용을 중지해 주십시오.



- 만일 제품 내부에 이물질 (금속, 물, 액체 등) 이 들어간 경우는 바로 전원을 꺼주십시오. 감전이나 화상에 주의하면서 신속히 배터리 및 메모리 카드를 꺼내 주십시오. 가정용 콘센트에서 전원을 공급하고 있을 때는 반드시 전원플러그를 콘센트에서 뽑아 주십시오. 그리고 Ricoh 서비스 센터에 연락해 주십시오. 제품이 고장이거나 이상한 상태에서는 사용을 중지해 주십시오.



- 화상 모니터가 파손된 경우 액정에 주의해 주십시오. 다음과 같은 상황에서는 해당하는 응급처리를 해주십시오.
- 피부에 묻은 경우는 부착물을 닦아내고 비누로 잘 씻어 주십시오.
- 눈에 들어간 경우는 깨끗한 물로 최소한 15 분 정도 깨끗이 씻어낸 후 의사의 진단을 받으십시오.
- 목으로 넘어간 경우는 물로 입안을 잘 헹구어 주십시오. 물을 많이 마시게 하여 토해낸 다음 의사의 처치를 받으십시오.









- 배터리의 누수, 발열, 발화, 파열 방지를 위해 다음 사항을 지켜 주십시오.
- 이 제품에 지정되어 있는 배터리 이외는 사용하지 마십시오.
- 금속제의 볼펜, 목걸이, 동전, 머리핀등과 같이 휴대하거나 보관하지 마십시오.
- 전자렌지나 고압용기에 넣지 마십시오.
- 사용 중 또는 충전 중에 배터리 액이 새어나오거나 이상한 냄새, 변색이 발생한 경우는 카메라 또는 배터리 충전기에서 즉시 배터리를 분리하여 화기에서 멀리 하십시오.



- 배터리의 충전에 의한 화재, 감전, 파열 방지를 위해 다음 사항을 지켜 주십시오.
- 표시된 전원전압 이외의 전압을 사용하지 마십시오. 또한 멀티 소켓 어댑터와 확장 코드의 사용을 피하십시오.
- 전원코드를 손상시키거나 파손하거나 묶거나 가공하지 마십시오. 또한 무거운 것을 올려놓거나 잡아당기거나 무리하게 구부리지 마십시오.
- 젖은 손으로 전원 플러그를 꽂거나 빼지 마십시오. 또한 전원 플러그를 뽑 때는 반드시 전원 플러그를 잡고 뽑으십시오.
- 충전할 때에는 충전기가 덮이지 않도록 하십시오.







- 이 제품에서 사용하고 있는 배터리나 SD 메모리 카드를 잘못해서 삼키지 않도록 특히 유아나 어린이의 손이 닿지않는 곳에 두십시오. 만일 삼켰을 경우는 인체에 해롭습니다. 즉시 의사와 상담해 주십시오.

	● 이 제품을 어린이의 손이 닿는 범위에 방치하지 마십시오.
	● 낙하나 손상에 의해 내부가 노출되었을 경우는 내부에는 손을 대지 마십시오. 내부에는 고압전류회로가 있어 감전될 위험성이 있습니다. 감전이나 화상에 주의하면서 신속히 배터리를 꺼내 주십시오. 파손된 경우는 구입점 또는 Ricoh 서비스 센터에 연락해 주십시오.
	● 뜨거운 김이나 습기가 닿는 곳, 물기가 있는 곳에서는 사용하지 마십시오. 화재나 감전의 원인이 됩니다.
	● 인화성 가스나 휘발유, 벤진, 시너 가까이에서는 사용하지 마십시오. 폭발이나 화재, 화상의 원인이 됩니다. ● 항공기 내부 등 사용이 제한 또는 금지되어 있는 장소에서는 사용하지 마십시오. 사고의 원인이 됩니다.
	● 전원 플러그에 먼지가 부착되어 있는 경우는 잘 닦아 내십시오. 화재의 원인이 됩니다. ● 가정용 콘센트를 이용하실 때는 반드시 전용 AC 어댑터를 사용하십시오. 지정된 이외의 AC 어댑터는 화재, 감전, 고장의 원인이 됩니다.
	● 해외 여행자용으로 시판되고 있는 전자식 변압기 등에 배터리 충전기 또는 AC 어댑터를 접속하지 마십시오. 화재, 감전 및 고장의 원인이 됩니다.

본 제품을 안전하게 사용하기 위해 아래 사항을 지켜 주십시오.

⚠ 주의

	● 배터리에서 발생한 젖은 액체가 피부에 닿으면 화상의 원인이 됩니다. 파손된 배터리에 닿은 경우는 즉시 물로 씻어 주십시오. (비누는 사용하지 마십시오.) 또한 액체가 새는 경우는 잘 닦아낸 다음 새 배터리를 넣어 주십시오.
	● 전원 플러그는 콘센트에 확실하게 꽂아 주십시오. 화재의 원인이 됩니다.
	● 카메라를 젖지 않게 하십시오. 또한 젖은 손으로 조작하지 마십시오. 감전의 원인이 됩니다.
	● 차량 운전자에게 플래시를 발광하면 운전자가 제어력을 잃고 교통 사고가 발생할 수 있으므로 운전자를 향해 플래시를 발광하지 마십시오.
별매품에 관한 주의	별매품을 사용하기 전에 제품과 함께 제공된 지침을 잘 읽어보십시오.

퀵 Q & A 색인

📷: 카메라 설정에 관한 내용은 이 페이지를 참조하십시오.
🔍: 카메라 기능에 대한 설명은 이 페이지를 참조하십시오.

첫 단계

시계는 어떻게 설정하나요?

시계 설정 📷 P.26, 98; 🔍 P.102

배터리는 어떻게 충전하나요?

배터리 충전 📷 P.23

내장 메모리나 메모리 카드는
어떻게 포맷하나요?

포맷 📷 P.22, 98; 🔍 P.99

📷 사진 촬영

“포인트 앤 슈트 (Point-and-Shoot)” 사진

카메라가 자동으로 설정을 선택할
수 있나요?

자동 촬영 모드 📷 🔍 P.27

카메라가 설정을 장면에 일치시킬 수
있나요?

장면 모드 📷 P.54; 🔍 P.52

카메라가 자동으로 장면을 식별할
수 있나요?

장면 자동 모드 📷 🔍 P.33

흐려짐 방지

초점이 움직이는 피사체를 추적할
수 있나요?

피사체 추적 AF 📷 P.71; 🔍 P.73, 78

초점이 피사체 움직임에 반응할 수
있나요?

사전 AF 📷 P.71; 🔍 P.73

손떨림으로 인한 흐려짐을 어떻게
방지하나요?

손떨림 보정 📷 P.71; 🔍 P.76

느린 셔터 속도에서 흐려짐을 어떻게
방지하나요?

ISO 설정 📷 P.71; 🔍 P.77, 84

창의적 사진

근접 촬영은 어떻게 하나요?

매크로 모드 📷 🔍 P.30

고 콘트라스트 장면을 어떻게
촬영하나요?

다이내믹 범위 이중 촬영 📷 P.62; 🔍 P.61, 63

소프트 포커스 효과를 어떻게 내나요?

소프트 포커스 📷 P.62; 🔍 P.61

토이 카메라로 촬영한 것 같은
사진을 촬영할 수 있나요?



토이 카메라 📷 P.62; 🔍 P.61

축소 모형처럼 보이는 사진을
촬영할 수 있나요?

축소 📷 P.62; 🔍 P.61, 64



흑백으로 고 콘트라스트 사진을 촬영할 수 있나요?

고 콘트라스트 흑백

 P.62;  P.61

컬러를 창의적으로 사용하려면 어떻게 하나요?

크로스 프로세스

 P.62;  P.61

고급 설정

다양한 크기의 사진을 어떻게 촬영하나요?

화질 / 화상사이즈  P.71;  P.72

모노크롬 사진을 어떻게 촬영하나요?

화상설정  P.71;  P.74

화상 노이즈를 어떻게 줄이나요?

노이즈 감소  P.71;  P.74

사진에 날짜를 어떻게 인쇄하나요?

날짜 출력  P.71;  P.77

노출을 어떻게 조정하나요?

노출보정  P.71;  P.77, 82

색이 있는 광원을 어떻게 보정하나요?

화이트 밸런스  P.71;  P.77, 83

여러 장의 사진을 어떻게 한번에 촬영하나요?

연속촬영  P.58;  P.57

동영상

동영상을 어떻게 촬영하나요?

동영상 모드   P.66

동영상을 어떻게 보나요?

동영상 보기   P.67

재생

사이즈를 변경한 사진의 사본을 만들 수 있나요?

화상사이즈변경  P.85;  P.86

원치 않는 사진을 어떻게 삭제하나요?

파일 삭제   P.37

슬라이드 쇼를 어떻게 보나요?

슬라이드쇼  P.85;  P.87

실수로 화상이 삭제되지 않도록 할 수 있나요?

보호  P.85, 95;  P.86

TV에서 사진을 볼 수 있나요?

TV에서 사진 보기  P.97

기타

플래시가 발광하지 않도록 하려면 어떻게 하나요?

플래시 사용   P.31

신호음이 울리지 않도록 하려면 어떻게 하나요?

음량설정  P.98;  P.100

사진을 컴퓨터로 복사할 수 있나요?

화상 다운로드  P.109

컴퓨터 없이 화상을 인쇄할 수 있나요?

직접 인쇄  P.105

목차

안전주의 사항.....	2
설명서 사용에 대하여.....	5
퀵 Q & A 색인.....	6
목차.....	8

기본 조작

13

패키지 목록.....	14
옵션 액세서리.....	14
모드 다이얼 사용법.....	15
각 부분 명칭.....	16
화상 모니터.....	18
촬영 준비.....	21
배터리에 대하여.....	21
SD 메모리 카드에 대하여 (시판).....	22
충전 배터리 충전.....	23
충전 배터리와 SD 메모리 카드 삽입.....	24
전원 켜기 / 끄기.....	25
언어, 날짜 및 시간 설정.....	25
기본 촬영.....	27
자동 촬영 모드로 촬영하기 (초점만 맞추고 누름).....	27
줌 기능 사용.....	29
근접 촬영 (매크로 촬영).....	30
플래시 사용.....	31
셀프타이머 사용.....	32
장면 자동 모드로 촬영하기.....	33
이미지 재생.....	34
이미지 보기.....	34
썸네일 표시.....	34
이미지 확대.....	36
파일 삭제.....	37
파일 한 개 또는 모두 삭제하기.....	37
복수 파일 삭제.....	38
DISP. 버튼으로 표시 변경.....	40
전자 수준기에 대하여.....	42
히스토그램 표시에 대하여.....	44

1	ADJ. 버튼 기능	46
	ADJ./OK 버튼에 할당된 촬영 메뉴 옵션 선택하기.....	46
	AE 및 AF 타겟 이동.....	47
2	Fn (기능) 버튼 사용	48
	Fn 버튼에 역할 할당하기.....	49
	매크로 촬영에 대해 AF 타겟 이동.....	49
	노출 고정.....	50
	초점 설정 선택.....	51
3	촬영 모드 종류	52
	장면 모드 (SCENE).....	52
	장면 모드 선택.....	54
	경사 보정 모드 사용.....	55
	연속촬영 (M).....	57
	연속촬영 모드에서 촬영.....	58
	M 연사 플러스 (10M).....	59
	M 연사 플러스 (2M).....	60
	초고속연사 (Low)/ 초고속연사 (High).....	60
	크리에이티브 촬영 모드 (C).....	61
	크리에이티브 촬영 모드에서 촬영.....	62
	다이내믹 범위 이중 촬영.....	63
	축소형 모드로 촬영.....	64
	+ 일반촬영.....	65
	동영상 모드 (M).....	66
	동영상 촬영.....	66
4	재생 기능	67
	동영상 재생.....	67
	MP 파일 재생.....	67
	MP 파일 익스포트.....	69
5	촬영설정 메뉴	71
	메뉴 사용.....	71
	촬영 메뉴 옵션.....	72
	다이내믹 범위 확대 : 다이내믹 범위 확대 효과.....	72
	소프트 포커스 옵션 : 소프트 효과 조정.....	72
	색조 : 크로스 프로세스 화상의 색조 조정.....	72
	비네팅 : 비네팅 조정.....	72
	토이 컬러 : 채도 조정.....	72

+ 일반촬영 : 수정한 사진의 수정되지 않은 사본 저장	72
화질 / 화상사이즈 : 사진의 사이즈와 압축 옵션 선택	72
동영상 사이즈 : 동영상의 프레임 크기 선택	72
문자농도 : 문자 모드에서 콘트라스트 조절	72
사이즈 : 문자 모드에서 촬영한 사진의 사이즈 선택	72
포커스 : 카메라가 초점을 맞추는 방식 선택	73
사전 AF: 셔터 반응 속도 향상	73
측광 : 카메라의 노출 설정 방식 선택	74
화상설정 : 콘트라스트, 샤프니스, 컬러, 선명도 조절	74
노이즈 감소 : 이미지 "노이즈" 조절	74
조광보정 : 플래시 레벨 조절	75
자동 브라켓 : 일련의 사진에 걸친 설정 변경	75
시간노출 : 라이트 트레일 (Light Trail) 효과	75
사용자 셀프 : 셀프타이머로 연속 사진 촬영	75
간격 촬영 : 간격 타이머 사진	76
손떨림 보정 : 손떨림으로 인한 흐려짐 방지	76
셔터속도제한 : 가능한 가장 느린 셔터 속도 선택	77
날짜 출력 : 사진에 기록한 날짜와 시간 출력	77
노출보정 : 노출 조절	77
화이트 밸런스 : 광원에 따른 컬러 조정	77
ISO 설정 : 카메라의 감도를 조명에 맞게 조절	77
ISO 오토에 대한 최대 ISO : 자동 ISO 감도의 상한 선택	77
설정 초기화 : 촬영 메뉴 기본 설정 복구	77
포커스	78
피사체 추적 AF : 선택한 피사체 추적	78
멀티 타겟 AF : 일련의 사진에 걸친 초점 위치 변경	78
수동 초점 (MF) : 수동으로 초점 맞추기	79
자동 브라켓	80
자동 브라켓 : 일련의 사진에 걸친 노출 변경	80
화이트 밸런스 브라켓 (WB-BKT) : 화이트 밸런스에 변화를주면서 촬영	80
컬러 브라켓 (CL-BKT) : 컬러 설정에 변화를 주면서 촬영	81
포커스 브라켓 (FOCUS-BKT) : 연속된 사진에 걸친 초점 거리 변경	81
노출보정	82
화이트 밸런스	83
수동설정 : 화이트 밸런스 측정	84
ISO 설정 : ISO 감도	84

6 재생설정 메뉴 **85**

메뉴 사용	85
재생 메뉴 옵션	86
플래그 기능 설정 : 이미지에 플래그 지정	86
플래그 기능 재생 : 플래그 지정한 이미지 보기	86
스틸이미지 익스포트 : 선택한 이미지를 MP 파일에서 익스포트	86

화상사이즈변경 : 이미지의 작은 사본 생성.....	86
자르기 : 잘라진 사본 생성.....	86
레벨 보정 : 밝기와 콘트라스트가 보정된 사본 생성.....	86
화이트 밸런스 보정 : 화이트 밸런스가 보정된 사본 생성.....	86
경사 보정 : 원근 효과 감소.....	86
보호 : 이미지를 실수로 삭제하지 않도록 보호.....	86
슬라이드쇼 : 자동 재생.....	87
내장 메모리에서 카드로 복사 : 내장 메모리의 사진을 메모리 카드로 복사.....	87
DPOF : 프린트할 사진 선택.....	87
파일복원 : 삭제한 파일 복원.....	87
플래그 기능 설정.....	88
한 번에 하나의 파일 설정 / 취소.....	88
한 번에 여러 파일 설정 / 취소.....	88
자르기.....	89
레벨 보정.....	91
이미지 자동 보정.....	92
이미지 수동 보정.....	92
화이트 밸런스 보정.....	93
경사 보정.....	94
보호.....	95
DPOF.....	96
TV 에서 사진 보기.....	97

7 셋업 메뉴 **98**

메뉴 사용.....	98
셋업 메뉴 옵션.....	99
포맷 [카드] : 메모리 카드 포맷.....	99
포맷 [내장메모리] : 내장 메모리 포맷.....	99
LCD 밝기조절 : 화상 모니터 밝기 조절.....	99
직접 설정 등록 : 카메라 설정 저장.....	99
스텝 줌 : 단계별 줌 조정.....	99
Fn 버튼 설정 : Fn 버튼의 역할 선택.....	99
ADJ. 버튼 설정 1-4 : ADJ. 버튼의 역할 선택.....	99
AF 보조광 : 자동 초점 보조.....	99
조작음 : 카메라에서 나는 소리 선택.....	100
음량설정 : 볼륨 조절.....	100
이미지 확인시간 : 촬영 후 사진 표시.....	100
오토 파워 오프 : 카메라 절전.....	100
LCD 절전 : 화상 모니터 전원 절약.....	100
디지털 줌 전환 : 디지털 줌을 사용하여 실제 사이즈로 촬영한 사진 기록.....	100
수준기 설정 : 기울기 표시 설정 조정.....	101
격자선 표시 옵션 : 구도 가이드 선택.....	101
기능 안내 : 도움말 보기.....	101

촬영 정보 표시 프레임 : 설정 한눈에 보기	101
최단촬영거리 : 최소 초점 거리 표시	101
자동회전 : 사진을 회전시켜 재생	101
노출과다 표시 : 이미지 하이라이트 보기	101
카드연속번호 : 파일 번호 매기기 옵션	102
USB 연결 유형 : USB 연결 유형 선택	102
날짜설정 : 카메라 시계 설정	102
Language/言語 : 언어 선택	102
비디오 출력모드 : 비디오 형식 선택	102
직접 설정 등록	103
디지털 줌 전환	104

8 **다이렉트 프린트** **105**

다이렉트 프린트 기능	105
카메라와 프린터를 연결	105
스틸 이미지 프린트	106
한 장 또는 모든 스틸 이미지 프린트	106
여러 장의 스틸 이미지 프린트	108

9 **컴퓨터로 이미지 다운로드** **109**

Windows 의 경우	109
동봉된 CD-ROM 사용에 필요한 시스템 요구사항	109
CD-ROM 구성	110
컴퓨터에 사진 복사	113
Macintosh 의 경우	115
컴퓨터에 사진 복사	115
MP 파일 뷰어 사용	116

10 **부록** **118**

문제해결	118
오류 메시지	118
카메라 문제해결	119
사용할 수 있는 설정	124
사양	128
저장할 수 있는 이미지 수	131
카메라를 끄면 기본값으로 복원되는 기본 설정 / 기능	133
카메라를 해외에서 사용	135
사용상의 주의	136
손질과 보관	137
애프터서비스에 관하여	138
색인	139

기본 조작

카메라를 처음 사용하실 때에는
여기서부터 읽어주십시오.

패키지 목록	14
모드 다이얼 사용법.....	15
각 부분 명칭	16
화상 모니터	18
촬영 준비.....	21
기본 촬영.....	27
이미지 재생	34
파일 삭제.....	37
DISP. 버튼으로 표시 변경	40

패키지 목록

패키지를 열어 들어있는 모든 내용물을 확인합니다.

* 동봉물의 실제 모양은 다를 수 있습니다.

• CX4

카메라의 시리얼 번호는 카메라의 밑면에 기재되어 있습니다.

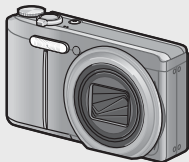

• 충전 배터리



• 배터리 충전기

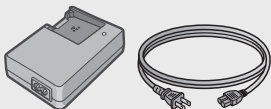

• USB 케이블 (Mini B 케이블)

• AV 케이블

• 핸드 스트랩

• 보증서

• 카메라 설명서

• CD-ROM (P.109)

옵션 액세서리

• 소프트 케이스 (SC-90)

카메라 보관에 사용합니다.

• 충전 배터리 (DB-100)

• 배터리 충전기 (BJ-10)

• 케이블 스위치 (CA-1)

카메라의 USB 단자에 연결하여 셔터를 조작하는 스위치입니다.

• 넥 스트랩 (ST-2)

2 개의 고리가 달린 넥 스트랩에는 RICOH 로고 자수가 새겨져 있습니다.



참고

카메라에 핸드 스트랩 / 넥 스트랩 연결

스트랩의 작은 쪽 끝을 카메라의 스트랩 구멍으로 통과시킨 다음 양 끝으로 고리를 만듭니다. 넥 스트랩 끝을 버클에서 빼내 그림과 같이 연결합니다.

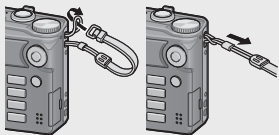

- 별매 액세서리에 관한 최신 정보는 Ricoh 웹사이트를 방문해 주십시오 (http://www.ricoh.com/r_dc/).

모드 다이얼 사용법

스틸 이미지나 동영상을 촬영하기 전에 모드 다이얼을 원하는 모드로 설정합니다.

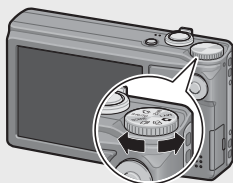

모드 다이얼 마크와 설명

마크	기능	설명	참조 페이지
	자동 촬영 모드	피사체에 따라 자동으로 최적의 조리개값 및 셔터 속도를 설정합니다.	P.27
MY1, MY2	직접 설정 모드	[직접 설정 등록]에 등록된 설정을 사용하여 촬영할 수 있습니다.	P.103
	동영상 모드	동영상을 촬영할 수 있습니다.	P.66
S-AUTO	장면 자동 모드	간단한 전자동 사진에 가장 적합한 장면 모드를 카메라가 자동으로 선택합니다.	P.33
SCENE	장면 모드	장면 촬영시 최적의 설정으로 촬영할 수 있도록 해줍니다.	P.52
	연속촬영	다양한 연속 촬영 기능을 이용하여 촬영할 수 있습니다.	P.57
	크리에이티브 촬영 모드	다양한 효과와 함께 촬영합니다.	P.61

카메라를 처음 사용할 때는 여기서부터 읽어 주십시오.

각 부분 명칭

카메라

앞면

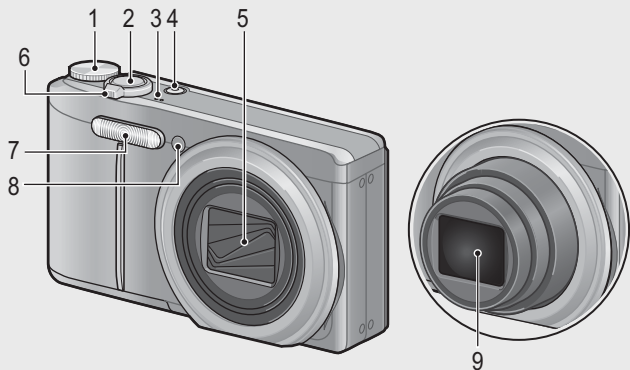

카메라를 처음 사용하실 때에는 여기서부터 읽어 주십시오.

	항목 이름	참조 페이지
1	모드 다이얼	P.15, 27, 33, 54, 58, 61, 62, 66
2	셔터 버튼	P.27
3	마이크	P.66
4	POWER 버튼	P.25
5	렌즈 커버	—
6	줌 레버 [A] (망원)/[Z] (광각) Q (확대 표시)/[Q] (썸네일 표시)	P.29, 34, 36
7	플래시	P.31
8	AF 보조광 / 셀프타이머 램프	P.32, 99
9	렌즈	—

뒷면

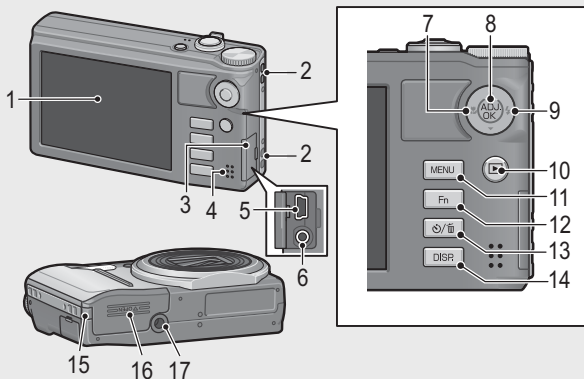

카메라를 처음 사용하실 때에는 여기서부터 읽어 주십시오.

	항목 이름	참조 페이지
1	화상 모니터	P.18
2	스트랩 고리	P.14
3	단자 커버	P.97, 105, 113, 115
4	스피커	P.67
5	USB 단자	P.105, 113, 115
6	AV 출력단자	P.97
7	☘ (매크로)	P.30
8	ADJ./OK 버튼 (*)	P.46
9	⚡ (플래시)	P.31
10	▶ (재생) 버튼	P.34
11	MENU 버튼	P.54, 58, 62, 71, 85, 98
12	Fn (기능) 버튼	P.48
13	⌚ (셀프타이머) / ⌫ (삭제) 버튼	P.32, 37
14	DISP. 버튼	P.36, 40, 42
15	전원 (DC 입력) 케이블 커버	—
16	배터리 / 카드 커버	P.135
17	삼각대 나사구멍	P.130

(*) 이 설명서에서 “ADJ./OK 버튼을 ▲▼⬅➡으로 누름”은 ADJ./OK 버튼을 위, 아래, 왼쪽 또는 오른쪽 방향으로 눌러야 한다는 의미입니다. “ADJ./OK 버튼을 누름”이라는 지침은 버튼의 중앙을 누른다는 의미입니다.

화상 모니터

촬영 중의 화상 모니터 표시 예

스틸 이미지 모드

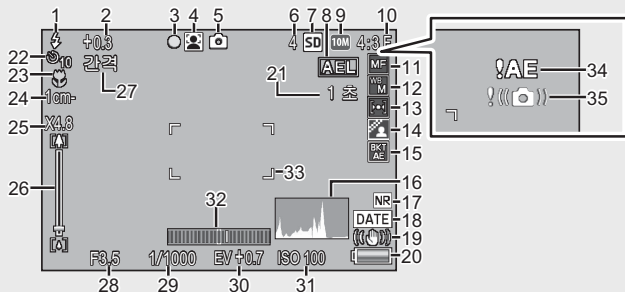

항목 이름	참조 페이지	항목 이름	참조 페이지
1 플래시 모드	P.31	18 날짜 출력	P.77
2 조광보정	P.75	19 손떨림 보정	P.76
3 + 일반촬영 / 멀티 타 겟 AF 초점 표시	P.65, 78	20 배터리 마크	P.20
4 장면 모드 / 연속촬영 / 크리에이티브 촬영 모드	P.52, 57, 61	21 시간노출	P.75
5 촬영 모드 종류	P.15	22 셀프타이머	P.32
6 스틸 이미지의 촬영 가능 매수	P.131	23 매크로 촬영	P.30
7 저장처	P.22	24 최단촬영거리	P.101
8 AE 고정	P.50	25 디지털 줌 배율 / 자동 조절 줌	P.30, P.104
9 이미지 크기	P.72	26 줌 바	P.29
10 화질	P.72	27 간격 촬영	P.76
11 포커스 모드	P.73	28 조리개값	P.128
12 화이트 밸런스	P.83	29 셔터 속도	P.77
13 측광	P.74	30 노출보정	P.82
14 화상설정	P.74	31 ISO 설정	P.84
15 브래킷 촬영	P.80	32 수준기 표시	P.43
16 히스토그램	P.44	33 AF 프레임	P.27
17 노이즈 감소	P.74	34 노출 과다 표시	P.82
		35 손떨림 경고 마크	P.29, P.76

동영상 모드

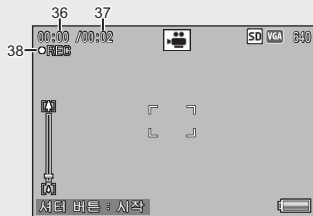

항목 이름	참조 페이지	항목 이름	참조 페이지
36 촬영 시간	P.131	38 동영상 기록 표시	P.66
37 촬영 가능 시간	P.131		

참고

기록할 수 있는 나머지 매수가 10,000 장 이상일 때는 “9999” 로 표시됩니다.

재생 중의 화상 모니터 표시 예

스틸 이미지 모드

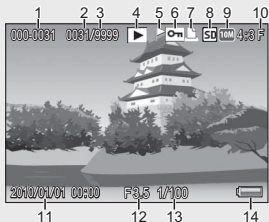

동영상 모드

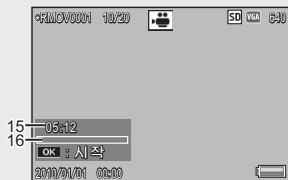

항목 이름	참조 페이지	항목 이름	참조 페이지
1 파일 번호	—	9 이미지 크기	P.72
2 재생 파일의 수	—	10 화질	P.72
3 총 파일수	—	11 촬영한 날짜	P.26
4 모드 종류	—	12 조리개값	P.128
5 플래그 기능 설정	P.88	13 셔터 속도	P.77
6 보호	P.95	14 배터리 마크	P.20
7 DPOF	P.96	15 촬영 시간 또는 경과 시간	—
8 재생 데이터 소스	P.22	16 처리막대	—



참고

- 카메라 사용중에 화상 모니터는 카메라의 상태나 작동설명에 관한 메시지를 표시하기도 합니다.
- DISP. 버튼을 누르면 추가 정보를 볼 수 있습니다 (P.40).

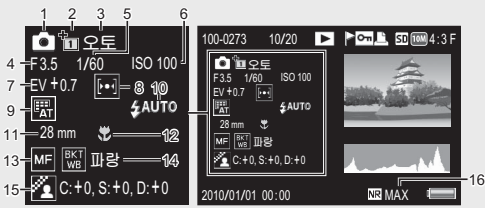

항목 이름	참조 페이지	항목 이름	참조 페이지
1 촬영 모드 종류	—	8 측광	P.74
2 + 일반촬영	P.65	9 화이트 밸런스	P.83
3 다이내믹 범위 확대 / 소프트 포커스 옵션 / 색조 / 비네팅 / 토이 컬러	P.63, 72	10 플래시 모드	P.31
		11 줌의 초점 거리	P.29
		12 매크로 촬영	P.30
4 조리개값	P.128	13 포커스 모드	P.73
5 셔터 속도	P.77	14 자동 브래킷	P.80
6 ISO 설정	P.84	15 화상설정	P.74
7 노출보정	P.82	16 노이즈 감소	P.74

배터리 잔량 표시

화상 모니터의 오른쪽 하단에 충전 배터리의 소모량을 표시하는 마크가 표시되어 있습니다. 배터리가 소모되기 전에 충전하십시오.

배터리 마크	설명
녹색	배터리가 충분히 충전되었습니다.
	배터리 일부 방전. 충전하는 것이 좋습니다.
	배터리 잔량이 얼마 안 남았습니다. 충전해 주십시오.

촬영 준비

전원을 켜고 촬영할 준비를 합니다.



참고

- 배터리를 분리하기 전에 반드시 카메라가 꺼져 있는지 확인하십시오.
- 카메라 끄기에 대한 자세한 정보는 P.25 를 참조하십시오.

배터리에 대하여

본 카메라에는 카메라와 함께 제공되는 전용 리튬 이온 배터리 인 충전 배터리 DB-100 이 사용됩니다. 사용전에 배터리를 충전 할 필요가 있습니다. 구입 시 배터리는 충전되어 있지 않습니다.



촬영 가능한 매수

한 번 충전으로 촬영 가능한 대략적인 매수 : 약 330 장

* [LCD 절전] (☞ P.100) 이 [ON] 으로 설정된 경우

- CIPA 규격 (온도 : 섭씨 23 도, 화상 모니터 켜짐, 30 초마다 망원측과 광각측에서 교대로 촬영, 두 번에 한 번 플래시 발광, 10 장 촬영 할 때마다 전원 끄기) 에 준거하여 측정했습니다.
- [LCD 절전] 을 [OFF] 로 설정하면 약 310 장을 촬영할 수 있습니다.
- 싱크로모니터 모드로 설정하면 촬영할 수 있는 매수가 늘어납니다. (☞ P.40)
- 촬영 매수는 어디까지나 대략치입니다. 카메라의 설정, 재생 등의 작동시간이 길면 촬영 가능 시간 (촬영 매수) 이 짧아집니다. 카메라를 장시간 사용할 계획일 때는 여분의 배터리를 휴대하는 것이 좋습니다.



주의

- 조작 후에는 배터리가 갑자기 뜨거워질 수가 있습니다. 카메라를 끄고 충분히 식힌 다음 배터리를 분리하십시오.
- 장기간 카메라를 사용하지 않을 경우에는 배터리를 카메라에서 분리시켜 주십시오.
- 리튬 이온 배터리를 사용하는 경우에는 지정된 충전 리튬이온 배터리 (DB-100) 만 사용하십시오. 다른 충전 리튬이온 배터리는 사용하지 마십시오.

SD 메모리 카드에 대하여 (시판)

사진은 카메라의 86 MB 내장 메모리나 타 공급업체에서 별도로 구입한 SD 또는 SDHC 메모리카드(이하 “메모리 카드”라고 함)에 저장할 수 있습니다.

💡 포맷에 대하여 -----

처음으로 메모리 카드를 사용하기 전이나 다른 장치에서 메모리 카드를 사용한 후에는 반드시 본 카메라로 포맷하십시오. 셋업 메뉴 (P.98)의 [포맷 [카드]] 항목 (P.99)을 이용하여 메모리 카드를 포맷할 수 있습니다.

💡 이미지의 저장장소 -----

SD 메모리 카드가 삽입되어 있지 않으면 카메라는 이미지를 내부 메모리 (M)에 기록합니다. SD 메모리 카드가 들어 있으면 이 SD 메모리 카드 (SD)에 이미지가 기록됩니다.

💡 이미지 재생 위치 -----

SD 메모리 카드가 삽입되어 있지 않으면 카메라는 내부 메모리 (M)에서 이미지를 재생합니다. SD 메모리 카드가 들어 있으면 SD 메모리 카드 (SD)에서 이미지가 재생됩니다.

💡 SDXC 메모리 카드 -----

SDXC 메모리 카드는 사용할 수 없습니다.

🚫 주의 -----

- SD 메모리 카드가 삽입되어 있으면 카드가 꼭 찬 경우에도 내장 메모리에는 데이터가 저장되지 않습니다.
- 카드 접촉부를 깨끗이 관리합니다.

💡 이미지에 쓰기방지 설정 -----

SD 메모리 카드의 쓰기방지 스위치를 LOCK으로 옮기면 이미지를 실수로 삭제하거나 포맷하는 것을 방지할 수 있습니다.

카드가 잠겨있으면 카드에 저장할 수 없으므로 이미지를 촬영할 수 없습니다. 촬영하기 전에 해제합니다.

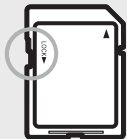



참고

- 재생설정 메뉴 (P.85) 의 [내장 메모리에서 카드로 복사] 항목 (P.87) 을 이용하여 내장 메모리의 화상을 메모리 카드로 복사할 수 있습니다.
- [동영상 사이즈] 에서 [HD 1280] 을 선택하고 동영상을 녹화할 경우 Speed Class 6 메모리 카드를 권장합니다.

충전 배터리 충전

사용전에 배터리를 충전할 필요가 있습니다.

1 배터리 충전기에 배터리를 삽입한 다음, 배터리의 ⊕ 및 ⊖ 표시가 배터리 충전기의 표시와 맞는지 확인합니다.

- 이 때, 배터리 라벨면을 위로 합니다.



주의

⊕ 와 ⊖ 을 반대로 하지 않도록 주의합니다.

2 전원 케이블을 콘센트에 꽂습니다.

- 배터리 충전은 배터리 충전기 (BJ-10) 를 사용합니다.

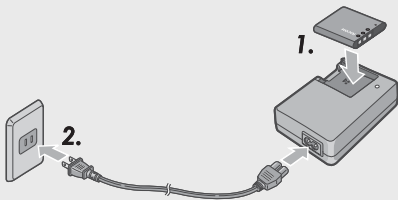

- 충전이 시작됩니다.

아래 표에 나타난 것처럼 충전 램프가 충전 상태를 표시합니다. 충전이 완료되면 전원 케이블을 콘센트에서 분리합니다.

충전 램프	설명
켜짐	충전중
꺼짐	충전 완료
깜박임	배터리 충전기 단자가 오염되었거나 배터리 충전기 / 배터리에 문제가 있을 수 있습니다. 콘센트에서 전원 케이블을 빼고 배터리를 분리하십시오.

- 대략적인 배터리 충전 시간은 아래와 같습니다. 배터리의 잔량에 따라 충전 시간이 달라집니다.

충전 배터리의 충전시간	
DB-100	약 180 분 (25°C)

충전 배터리와 SD 메모리 카드 삽입

충전 배터리를 충전한 뒤에는 충전 배터리와 SD 메모리 카드를 장착합니다. 배터리나 메모리 카드를 분리하기 전에 반드시 카메라가 꺼져 있는지 확인하십시오.

1 배터리 / 카드 커버를 엽니다.



2 충전 배터리와 SD 메모리 카드를 삽입합니다.

- SD 메모리 카드를 바른 방향으로 향하게 하고 소리가 날 때까지 카드를 끝까지 넣습니다.
- 충전 배터리가 제자리에 삽입되면 그림에 표시된 흑 부분에서 고정됩니다.



- 배터리가 올바른 방향으로 삽입되어 있지 않으면 카메라가 켜지지 않습니다. 배터리를 올바른 방향으로 다시 삽입하십시오.

3 배터리 / 카드 커버를 닫고 그림과 같이 반대 방향으로 밀니다.

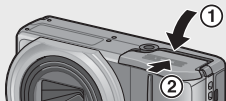

충전 배터리 분리

배터리 / 카드 커버를 엽니다. 충전 배터리를 고정하고 있는 흑을 해제합니다. 배터리가 나옵니다. 배터리를 당겨서 꺼냅니다. 카메라에서 배터리를 분리할 때는 배터리를 떨어뜨리지 않도록 주의하여 주십시오.

SD 메모리 카드 분리

배터리 / 카드 커버를 엽니다. SD 메모리 카드를 가볍게 눌러 꺼냅니다. 카메라의 카드를 꺼냅니다.

전원 켜기 / 끄기

POWER 버튼을 눌러 카메라를 켜거나 끕니다.

카메라를 켜면 시작음이 울리고 화상 모니터가 켜집니다.

카메라가 켜져 있을 때 POWER 버튼을 누르면 그날 기록된 파일 수가 표시된 후 카메라가 꺼집니다.

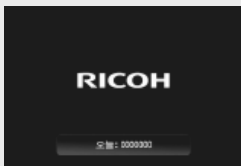
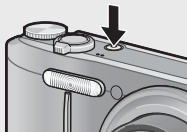

참고

- 카메라를 끄기 전에 시계를 조정하면 시계가 설정된 이후 촬영된 사진의 수가 표시됩니다.
- 시계가 설정되어 있지 않으면 0 이 표시됩니다.

카메라를 재생 모드에서 사용

▶ (재생) 버튼을 길게 누르고 있으면 카메라가 재생 모드에서 켜지므로 한번에 재생을 시작할 수 있습니다.

▶ 버튼으로 전원을 켤 때는 한번 더 ▶ 버튼을 누르면 촬영 모드로 전환됩니다.

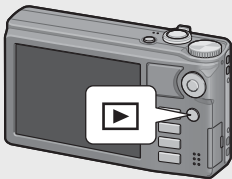

오토 파워 오프에 대하여

- 설정된 시간 안에 카메라 버튼을 조작하지 않으면 절전을 위해 자동으로 전원이 꺼집니다 (오토 파워 오프).
- 오토 파워 오프 설정은 변경 가능합니다 (P.100).

언어, 날짜 및 시간 설정

처음으로 카메라를 켜면 언어 설정 화면 (화상 모니터에 표시되는 언어) 이 나타납니다. 언어를 설정한 후 날짜 / 시간 (이미지에 날짜와 시간을 넣어 프린트하기 위함) 설정으로 진행됩니다.

언어 설정

1 ADJ./OK 버튼을 ▲▼⏏로 눌러 언어를 선택합니다.

- DISP. 버튼을 누르면 언어 설정이 취소되고 날짜 / 시간 설정 화면이 나타납니다.



2 ADJ./OK 버튼을 누릅니다.

- 언어가 설정되고 날짜 / 시간의 설정 화면이 나타납니다.

날짜와 시간 설정

1 ADJ./OK 버튼을 ▲▼⏏로 눌러 년, 월, 날짜, 시간과 포맷을 설정합니다.

- ▲▼로 설정을 바꾸고, ⏏로 항목을 이동합니다.
- DISP. 버튼을 눌러 설정을 취소할 수 있습니다.



2 화면의 정보를 확인한 후 ADJ./OK 버튼을 누릅니다.

- 확인 화면이 나타납니다.

3 ADJ./OK 버튼을 누릅니다.

- 날짜와 시간이 설정됩니다.



참고

- 셋업 메뉴 (P.98)의 [Language/言語] 및 [날짜 설정] 항목 (P.102)을 이용하여 언제든지 언어, 날짜 및 시간을 변경할 수 있습니다.
- 촬영설정 메뉴 (P.71)의 [날짜 출력] 항목 (P.77)을 이용하여 사진에 기록 날짜 및 시간을 삽입할 수 있습니다.
- 카메라에서 배터리를 꺼내고 약 1주일 이상 지나면 날짜 및 시간 설정이 손실됩니다. 그럴 경우, 시간설정을 다시 해 주십시오.
- 날짜 및 시간 설정을 유지하려면 두 시간 이상 전원이 남은 배터리를 카메라에 넣어 주십시오.

기본 촬영

촬영 준비가 되었습니다.

자동 촬영 모드로 촬영하기 (초점만 맞추고 누름)

자동 촬영 모드로 촬영하려면 모드 다이얼을  로 돌립니다.

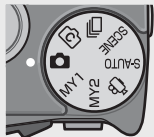

셔터 버튼은 2 단계로 작동합니다. 셔터 버튼을 반 정도 (반누름) 누르면 자동으로 초점을 맞춥니다. 그리고 나머지를 누르면 (완전누름) 사진이 촬영됩니다.

피사체가 구도의 중앙에 없을 때에는 초점을 조정 후 구도를 잡습니다 (초점 고정).

- 1 카메라를 양손으로 단단히 잡고 양 팔꿈치를 가볍게 몸에 붙입니다
- 2 셔터 버튼에 손가락을 댍니다.



- 3 피사체를 화면 중앙의 AF 프레임에 위치시켜 사진의 구도를 잡고 셔터 버튼을 반누름합니다.

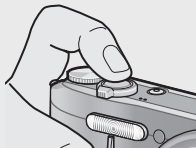

- 카메라가 피사체에 초점을 맞추고 노출 및 화이트 밸런스가 고정됩니다.
- 초점 거리는 최대 9 곳에서 측정됩니다. 초점이 맞는 위치는 녹색 프레임으로 나타납니다.

카메라를 처음 사용할 때는 여기서부터 읽어주세요.

- 4** 배경에 대해서 피사체가 위치하고 있는 전경에 초점을 맞추고 사진을 촬영하려면 셔터 버튼을 반누름하여 피사체에 초점을 맞춘 다음 다시 구도를 잡아 촬영합니다. 초점을 맞추고 싶은 피사체

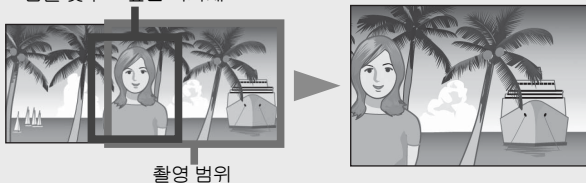

- 5** 셔터 버튼을 끝까지 부드럽게 누릅니다.

- 촬영한 스틸 이미지가 화상 모니터에 잠시 나타난 다음에 내장 메모리나 SD 메모리 카드에 저장됩니다.

주의 -----

- 촬영할 때는 렌즈나 플래시를 손, 머리카락, 스트랩으로 가리지 않도록 합니다.
- 렌즈 부분을 손으로 잡지 마십시오. 줌 및 초점이 정상적으로 작동하지 않습니다.

초점 맞추기 -----

화상 모니터 중앙의 프레임 색상을 통해서 피사체에 초점이 맞았는지의 여부를 알 수 있습니다.

초점 상태	프레임 색
초점 맞추기 전	흰색
초점이 맞은 피사체	녹색
초점이 맞지 않은 피사체	빨간색 (깜박임)

다음과 같은 피사체는 초점을 잡기가 어렵거나 프레임 색이 녹색이더라도 초점이 맞지 않을 수 있습니다.

- 콘트라스트가 부족한 피사체 (하늘, 단색의 벽, 자동차의 보닛 등)
- 수평선만 있는 이차원의 납작하고 돌출부가 없는 피사체
- 움직임이 빠른 피사체 • 광량이 부족한 곳에 있는 피사체
- 강한 역광이나 반사광이 있는 영역
- 형광등과 같은 깜박임이 있는 곳
- 전구, 스포트라이트, LED 등의 점광원

이러한 곳에서 피사체를 촬영할 경우는, 먼저 같은 거리에 있는 다른 피사체에 초점을 맞춘 다음 촬영하십시오.



손떨림 방지

- 셔터 버튼을 부드럽게 눌러 손떨림을 방지합니다.
- 셔터 버튼을 눌렀을 때 손떨림이 생기면 스틸 이미지가 선명하게 찍히지 않습니다.
다음과 같은 경우는 손떨림이 일어나기 쉽습니다.
 - 플래시를 사용하지 않고 어두운 장소에서 촬영하는 경우
 - 줌 기능을 사용하는 경우
 - 촬영설정 메뉴 (P.71) 에서 [시간노출] (P.75) 을 선택한 경우
- 마크가 화상 모니터에 표시되면 손떨림이 발생할 수 있다는 것을 의미합니다. 손떨림을 방지하려면 다음 중 한 가지 방법을 적용합니다.
 - 촬영설정 메뉴 (P.71) 의 [손떨림 보정] (P.76) 에서 [ON] 을 선택
 - 플래시를 [오토] 또는 [강제발광] 으로 설정합니다 (P.31)
 - ISO 설정을 올립니다 (P.84)
 - 셀프타이머를 사용합니다 (P.32)

줌 기능 사용

- [▲] (망원) 쪽으로 줌 레버를 돌리면 피사체를 크게 확대하여 찍을 수 있습니다.
- [▼] (광각) 쪽으로 줌 레버를 돌리면 넓은 범위의 사진을 찍을 수 있습니다. 줌 비율이 화상 모니터에 줌바로 표시됩니다.

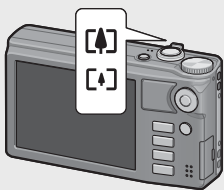

줌 바



광각



망원

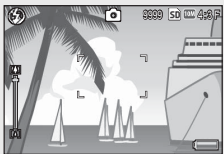

참고

셋 업 메뉴 (P.98) 의 [스텝 줌] 옵션 (P.99) 을 이용하면 광학 줌을 8 단계로 조정할 수 있습니다.



디지털 줌 사용



일반 줌을 사용하여 피사체를 최대 10.7 배 확대할 수 있지만 디지털 줌을 사용하면 피사체를 더 확대할 수 있습니다 (스틸 이미지인 경우 최대 4.8 배 추가, 프레임 크기 1280 의 동영상인 경우 2.8 배, 프레임 크기 640 또는 320 의 동영상인 경우 4.0 배).

디지털 줌을 사용하려면 줌 바의 표시가 최대 배율에 도달 할 때까지 줌 레버를 [M] 쪽으로 돌린 다음, 줌 레버에서 잠시 손을 떼 후 다시 [M] 쪽으로 줌 레버를 돌려 주십시오.

[화질 / 화상사이즈] 가 [10M] 4:3F 또는 [10M] 4:3N 으로 설정되어 있으면 [디지털 줌 전환] 을 [자동리사이즈] 로 설정할 수 있습니다 ([P.104]).

촬영 모드 또는 촬영 메뉴의 설정에 따라 디지털 줌을 사용할 수 없는 경우가 있습니다 ([P.124]).

근접 촬영 (매크로 촬영)

매크로 촬영 기능은 카메라에 아주 근접한 피사체를 촬영할 수 있게 해줍니다. 근접 촬영을 하려면 ADJ./OK 버튼을  (매크로) 쪽으로 누릅니다. ADJ./OK 버튼을  (매크로) 쪽으로 한번 더 누르면 매크로 모드가 취소됩니다.

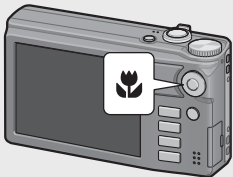

참고

- 매크로 촬영 중에는 줌 위치에 따라 최소 촬영 거리가 변경됩니다. 최소 촬영 거리를 화면에 표시하려면 [최단촬영거리] 를 [표시] 로 설정합니다 ([P.101]).
- [포커스] ([P.73]) 가 [스팟 AF] 로 설정됩니다.
- 일부 촬영 모드에서는 매크로 모드를 사용할 수 없습니다 ([P.124]).
- 매크로 촬영에서 피사체를 보다 크게 찍고 싶을 때는 장면 모드의 [줌 매크로] ([P.53]) 를 사용합니다.
- 줌을 사용할 때의 최단 촬영 거리와 촬영 범위는 다음과 같습니다.

줌 위치	초점 거리 (*)	최단촬영거리 (렌즈 끝에서부터)	촬영 범위
광각	31mm	약 1cm	약 28mm × 21mm
	300mm	약 28cm	약 45mm × 34mm (디지털 줌을 사용하지 않는 경우)
망원	1440mm	약 28cm	약 9.4mm × 7.0mm (4.8×디지털 줌 사용 시)

(*) 35mm 카메라 환산치

플래시 사용

촬영에 가장 적합한 플래시 모드를 선택할 수 있습니다. 구입 시의 설정은 [오토]로 설정되어 있습니다.

1 ADJ./OK 버튼을 ⚡ (플래시) 방향으로 누릅니다.

- 플래시 모드 마크의 목록이 화상 모니터에 표시됩니다.

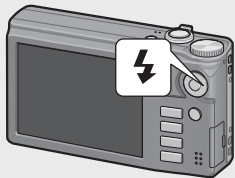

	발광금지	플래시를 터뜨리지 않습니다.
	오토	역광이나 피사체가 어두울 때는 자동으로 플래시가 터집니다.
	적목 방지	적목 현상을 경감시키면서 플래시를 발광합니다.
	강제발광	조명 조건에 상관없이 발광합니다.
	플래쉬 싱크로	느린 셔터 속도로 발광합니다. 인물이 들어간 야경을 촬영할 경우에 적합합니다. 손떨림에 민감하기 때문에 삼각대의 사용을 권장합니다.

2 ADJ./OK 버튼을 ▲▼으로 눌러 플래시 모드를 선택합니다.

- 플래시 모드 마크가 화상 모니터의 왼쪽 상단에 표시됩니다.
- 플래시가 충전 중일 때 화상 모니터의 왼쪽 상단에 플래시 모드 마크가 깜박입니다. 플래시 충전이 완료되면 카메라 촬영 준비 완료를 표시하기 위해서 마크 깜박임이 정지하고 마크가 지속적으로 표시됩니다.

주의

- 플래시가 충전되는 동안에는 촬영을 할 수 없습니다 (약 5 초).
- 플래시를 사용할 경우에는 카메라를 켜 후 촬영 준비가 될 때까지 더 오래 걸릴 수 있습니다.



참고

- 플래시 모드 설정은 ADJ./OK 버튼을 다시 ⚡ (플래시) 방향으로 누를 때까지 유지됩니다.
- 동영상 촬영, 연속 촬영 모드, 멀티 타겟 AF, 다이내믹 범위 이중 촬영 및 브래킷 촬영 중에는 플래시가 발광하지 않습니다.
- 촬영설정 메뉴 (P.71) 의 [조광보정] 항목 (P.75) 을 이용하여 플래시 레벨을 조정할 수 있습니다.
- 보조 플래시는 AE 의 정확성을 위해 발광합니다.
- 일부 촬영 모드 또는 일부 촬영 메뉴 옵션에서는 플래시를 사용할 수 없습니다 (P.124).

셀프타이머 사용

2 초 또는 10 초 후 촬영되도록 셀프 타이머를 설정하거나, [사용자 셀프] 를 선택하여 셀프 타이머 설정을 사용자가 지정할 수 있습니다.

1 촬영할 준비를 하고 (셀프타이머) 버튼을 누릅니다.

- 셀프 타이머 모드 설정 목록이 화상 모니터에 표시됩니다.

2 ADJ./OK 버튼을 ▲▼으로 눌러 모드를 선택합니다.

- 셀프타이머 기호와 초 수가 화상 모니터의 좌측 상단에 표시됩니다.



3 셔터 버튼을 누릅니다.

- [10] 으로 설정하면, 셀프 타이머가 시작될 때 셀프 타이머 램프가 8 초 동안 켜진 다음 마지막 2 초 동안 깜박인 후 사진이 촬영됩니다.
- [사용자 셀프] 로 설정하면 사진이 촬영되기 전에 셀프 타이머 램프가 2 초 동안 깜박인 다음 설정된 촬영 간격으로 사진이 촬영됩니다. 초점 위치는 첫 번째 촬영 위치로 설정됩니다.
- [사용자 셀프] 로 설정한 경우, 촬영 도중 셀프 타이머를 취소하려면 MENU 버튼을 누릅니다.



참고

- 이미지 촬영 후에도 카메라가 셀프타이머 모드로 설정이 유지됩니다. 셀프타이머를 취소하려면 () 버튼을 누르고 셀프타이머 설정을 [셀프 끄기] 로 변경합니다.
- 셀프타이머가 2 초로 설정된 경우는 셀프타이머 램프는 켜지거나 깜박이지 않습니다.
- 셀프 타이머가 설정되면 [간격 촬영] 설정이 해제됩니다.

장면 자동 모드로 촬영하기

장면 자동 모드에서는 카메라가 자동으로 최적의 장면 모드 (P.52) 를 선택합니다.

다음과 같은 장면 모드를 선택할 수 있습니다.

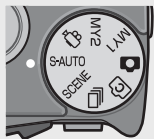

장면 모드	참조 페이지	장면 모드	참조 페이지
인물촬영	P.52	풍경	P.53
야경인물촬영	P.52	야경	—
스포츠	P.53	매크로 모드	P.30

선택한 장면 모드의 아이콘이 모니터에 표시됩니다. 매크로 모드를 선택한 경우에는 화상 모니터의 좌측 상단에 아이콘이 표시됩니다.

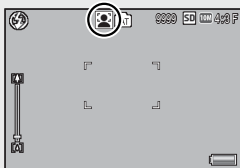

야경 모드

이 장면은 장면 자동 모드에서만 사용할 수 있습니다. 다음 조건이 모두 충족되는 경우에만 플래시가 발광합니다.



- 플래시가 [오토] 로 설정된 경우.
- 주위가 어두워 플래시가 필요하다고 판단되었을 경우.
- 가까운 거리에 인물 등의 피사체가 있는 경우.



참고

- 장면 자동 모드를 선택한 경우 촬영 메뉴에서 이용할 수 있는 옵션에 관해서는 P.124 를 참조하십시오.
- 카메라가 장면을 선택할 수 없는 경우에는 초점, 노출, 화이트 밸런스가 각각 멀티 AF, 멀티 AE, 멀티 패턴 자동으로 설정됩니다.

이미지 재생

이미지 보기

재생 모드를 선택하려면  (재생) 버튼을 누릅니다. 카메라가 꺼져 있을 때  (재생) 버튼을 1 초 이상 누르면 카메라가 재생 모드로 켜집니다.

ADJ./OK 버튼  를 누르면 이전 파일 또는 다음 파일이 표시됩니다. ADJ./OK 버튼  를 누르면 파일이 10 장 앞으로 또는 뒤로 표시됩니다.

재생 모드를 촬영 모드로 전환하려면  버튼을 다시 누릅니다.

 **재생 모드에서 재생되는 이미지**-----

 기호가 표시된 파일을 재생하는 방법에 관해서는 P.67 를 참조하십시오.

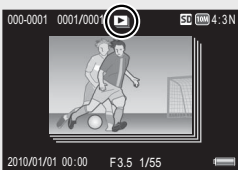
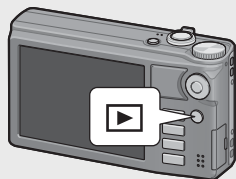



썸네일 표시

20 장

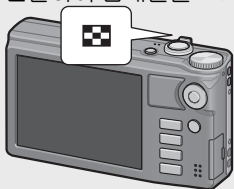
줌 레버를  (썸네일 표시) 로 돌리면 화면을 20 프레임으로 분할하여 썸네일을 표시합니다.



DISP. 버튼을 눌러 썸네일 목록과 페이지 목록 사이를 전환합니다. 페이지 목록에서 ADJ./OK 버튼    를 눌러 페이지를 선택합니다.



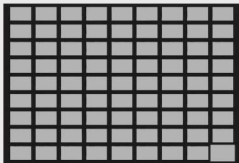

이미지를 전체 화면으로 보려면 썸네일 목록에서 이미지를 선택하고 ADJ./OK 버튼을 누르거나 줌 레버를 Q (확대 보기) 로 한번 돌립니다.

81 장

20 장이 표시된 상태에서 줌 레버를  로 돌리면 화면을 81 프레임으로 분할하여 썸네일을 표시합니다.



썸네일 목록

DISP. 버튼을 눌러 썸네일 목록과 페이지 목록 사이를 전환합니다. 페이지 목록에서 ADJ./OK 버튼     를 눌러 페이지를 선택합니다.

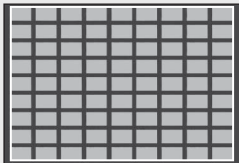

페이지 목록



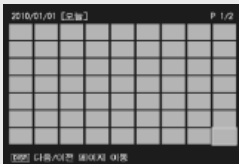

한 장씩 표시로 전환하려면 썸네일 목록에서 파일을 선택하고 ADJ./OK 버튼을 누르거나 줌 레버를 Q (확대 보기) 로 두 번 돌립니다.

기록 날짜

81 장이 표시된 상태에서 줌 레버를  로 다시 더 돌리면 기록된 날짜별로 썸네일이 표시됩니다.



썸네일 목록

DISP. 버튼을 눌러 썸네일 목록과 날짜 목록 사이를 전환합니다. 날짜 목록에서 ADJ./OK 버튼   를 눌러 날짜를 선택하거나 ADJ./OK 버튼   를 눌러 페이지를 선택합니다.

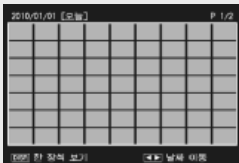

날짜 목록

한 장씩 표시로 전환하려면 썸네일 목록에서 파일을 선택하고 ADJ./OK 버튼을 누르거나 줌 레버를 Q (확대 보기) 로 세 번 돌립니다.

이미지 확대

줌 레버를 **Q** (확대 보기) 로 돌려 선택한 스틸 이미지를 확대합니다. 배율은 이미지 크기에 따라 달라집니다.

이미지 크기	확대 표시 (최대 배율)
VGA 4:3F	3.4 배
1M 4:3F	6.7 배
위 사이즈 이외의 이미지 크기	16 배

다음 지점에서 DISP. 버튼을 눌러 표시를 아래와 같이 변경합니다.



이 시점에서 ADJ./OK 버튼을 ▲▼⏏로 눌러 표시 영역을 이동합니다.

DISP. 버튼
↔

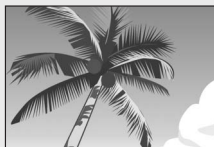

이 시점에서 ADJ./OK 버튼을 ▲▼⏏로 눌러 표시 영역을 이동합니다.

DISP. 버튼을 길게 누릅니다.



DISP. 버튼을 길게 누릅니다.

이 시점에서 ADJ./OK 버튼을 ⏏로 누르면 이전 이미지 또는 다음 이미지가 확대 표시됩니다.
MP 파일 또는 동영상을 표시할 때는 표시가 정상 크기로 돌아옵니다.

줌 레버를 **Q** (썸네일 표시) 로 돌리면 이전 크기로 돌아옵니다.

참고





- 동영상은 확대할 수 없습니다.
- MP 파일을 확대하는 방법에 대해서는 P.67-68 을 참조하십시오.
- 잘라진 사본 (P.89) 은 위의 배율로 확대할 수 없습니다.

파일 삭제



SD 메모리 카드나 내장 메모리에서 파일을 삭제할 수 있습니다.

☛ 참고 -----

재생설정 메뉴 (P.85)의 [파일복원] 항목 (P.87)을 이용하여 실수로 삭제한 파일을 복원할 수 있습니다. 하지만 파일을 삭제한 후 예를 들어, 카메라를 끄거나 촬영 모드를 선택한 경우에는 파일을 복원할 수 없습니다.

- 1  (재생) 버튼을 누릅니다.
 - 마지막으로 기록된 파일이 표시됩니다.
- 2 ADJ./OK 버튼을  으로 눌러 삭제하고 싶은 파일을 표시합니다.
 - 여러 파일을 삭제하려면 줌 레버를  (썸네일 표시) 방향으로 돌려서 썸네일 표시를 표시한 다음 단계 3으로 넘어갑니다.
- 3  (삭제) 버튼을 누릅니다.

파일 한 개 또는 모두 삭제하기

- 4 ADJ./OK 버튼  를 눌러 [한 개 삭제] 또는 [모두 삭제] 를 선택합니다.
 - ADJ./OK 버튼을  으로 눌러 삭제할 이미지를 변경할 수 있습니다.
- 5 ADJ./OK 버튼을 누릅니다.
 - [모두 삭제] 를 선택한 경우, ADJ./OK 버튼  를 눌러 [예] 를 선택한 다음 ADJ./OK 버튼을 누릅니다.

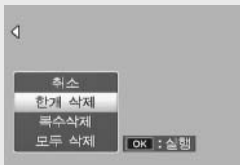

복수 파일 삭제

개별적으로 여러 개의 파일을 선택하거나 2 개의 이미지로 구성된 하나 이상의 범위를 선택하여 그 사이에 있는 사진 전체를 선택하는 방식으로 여러 파일을 동시에 삭제할 수 있습니다. 여러 파일을 동시에 삭제하려면 재생 모드에서  (삭제) 버튼을 누르고 아래 단계를 따릅니다. (언제든지 이미지를 삭제하지 않고 종료하려면 DISP. 를 누릅니다).

여러 파일을 개별적으로 지정

1 ADJ./OK 버튼을 ▲▼으로 눌러 [복수삭제]를 선택한 다음 ADJ./OK 버튼을 누릅니다.

- 카메라가 이미 썸네일 표시로 되어 있는 경우 이 단계는 생략합니다.

2 ADJ./OK 버튼을 ▲▼으로 눌러 [개별선택]을 선택한 다음 ADJ./OK 버튼을 누릅니다.

3 ADJ./OK 버튼을 ▲▼으로 눌러 삭제하고 싶은 파일을 선택하고 ADJ./OK 버튼을 누릅니다.

- 파일의 왼쪽 상단에 휴지통 마크가 표시됩니다.
- MENU 버튼을 눌러 파일 범위를 지정하는 화면으로 전환합니다. P.39의 단계 3 이후를 참조하십시오.
- 취소하고 2 단계로 돌아가려면 DISP. 를 누릅니다.

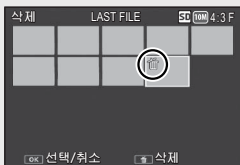

4 단계 3을 반복하여 삭제할 파일을 모두 선택합니다.

- 잘못 선택한 경우에는 파일에서 ADJ./OK 버튼을 다시 누르면 해제할 수 있습니다.

5  (삭제) 버튼을 누릅니다.

6 ADJ./OK 버튼을 으로 눌러 [예]를 선택한 다음, ADJ./OK 버튼을 누릅니다.

여러 파일의 범위 지정

- 1 ADJ./OK 버튼을 ▲▼으로 눌러 [복수삭제] 을 선택한 다음 ADJ./OK 버튼을 누릅니다 .

- 카메라가 이미 썸네일 표시로 되어 있는 경우 이 단계는 생략합니다 .

- 2 ADJ./OK 버튼을 ▲▼으로 눌러 [범위지정] 을 선택한 다음 ADJ./OK 버튼을 누릅니다 .

- 3 ADJ./OK 버튼을 ▲▼⏏으로 눌러 삭제할 파일 범위의 시작 위치를 선택한 다음 ADJ./OK 버튼을 누릅니다 .

- 파일 범위의 선택 시작 위치를 잘못 선택한 경우는 DISP. 버튼을 누르면 시작 위치를 선택하는 화면으로 돌아갑니다 .
- MENU 버튼을 눌러 파일을 개별적으로 지정하는 화면으로 전환합니다 . P.38 의 단계 3 이후를 참조하십시오 .



- 4 ADJ./OK 버튼을 ▲▼⏏으로 눌러 삭제할 파일 범위의 끝 부분을 선택한 다음 ADJ./OK 버튼을 누릅니다 .

- 지정된 파일의 왼쪽 상단에 휴지통 마크가 표시됩니다 .
- 취소하고 2 단계로 돌아가려면 DISP. 를 누릅니다 .



- 5 단계 3 및 4 을 반복하여 삭제할 모든 파일을 지정합니다 .

- 6 ⏏ (삭제) 버튼을 누릅니다 .

- 7 ADJ./OK 버튼을 ⏏으로 눌러 [예] 를 선택한 다음 , ADJ./OK 버튼을 누릅니다 .

카메라를 처음 사용할 때는 여기서부터 읽어 주십시오 .

DISP. 버튼으로 표시 변경

DISP. 버튼으로 화면 표시 모드를 변경하고 화상 모니터에 표시되는 정보를 스크롤합니다.

촬영 모드 중에

표준 마크 표시



히스토그램 표시



그리드 가이드 표시

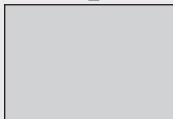

화상 모니터 끄기
(싱크로모니터 모드)



표시없음

💡 그리드 가이드 표시

- 화상 모니터의 보조선을 사용하면 촬영 시 구도를 잡기 쉽습니다. 이 선은 이미지에는 기록되지 않습니다.
- 설정 메뉴의 [격자선 표시 옵션]을 이용하여 그리드를 선택합니다 (P.101).

💡 싱크로 모니터 모드

카메라가 작동 중일 때를 제외하고 화상 모니터를 꺼짐으로 합니다. 전력 소모를 줄이는 데 효과적입니다. 이 모드로 셔터 버튼을 반누르면 화상 모니터가 켜집니다. 계속해서 셔터 버튼을 완전히 누르면 화상 모니터에 촬영 이미지를 표시하고 나서 화상 모니터가 꺼집니다 (이 설정은 셋업 메뉴의 [LCD 절전] 과는 다릅니다).

참고

- 셋업 메뉴에서 [촬영 정보 표시 프레임]을 [ON]으로 설정한 경우, 일반 기호 표시 및 히스토그램 표시에 대해 촬영 정보 표시 프레임을 표시할 수 있습니다. (P.101)
- 동영상 모드에서는 히스토그램이 표시되지 않습니다. 표시를 숨기거나 그리드 가이드가 표시된 경우에도 기록 중에 깜박이는 [●REC] 아이콘, 기록 시간, 남은 시간 등이 표시됩니다.
- [수준기 설정]이 [표시만] 또는 [표시 + 소리](P.42)로 설정된 경우에는 일반 기호 표시 및 히스토그램 표시 중에 수준기가 표시됩니다. (P.43)
- 다음 조작중 하나를 수행하면 화상 모니터가 꺼져 있는 경우라도 다시 켜집니다.
 - ADJ./OK 버튼, MENU 버튼, DISP. 버튼 또는 ▶ (재생) 버튼을 누른 경우
 - 줌 레버를 돌린 경우
 - 수동 초점 맞추기에서 ADJ./OK 버튼을 ▲▼으로 누른 경우 (P.79)

재생 모드 조작 중에

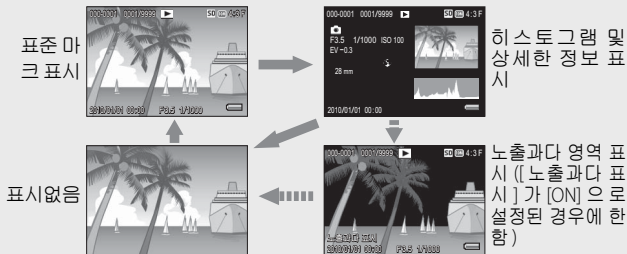

노출과다 영역 표시

- 설정 메뉴에서 [노출과다 표시]를 [ON]으로 설정한 경우 (P.101), 히스토그램과 세부 정보가 표시되는 동안 DISP. 버튼을 누르면 하이라이트 표시로 전환됩니다.
- 이미지의 노출과다 영역이 검정색으로 깜박입니다. 노출과다는 피사체의 특히 밝은 부분이 하얗게 촬영되어 색의 농담을 나타내는 계조가 없어지는 상태입니다. 계조가 없어지면 나중에 편집할 수 없습니다. 직사광선을 피하고 노출을 (-) 쪽으로 조정하여 재촬영할 것을 권장합니다. (P.82)
- 노출과다 영역의 표시는 참조용입니다.

전자 수준기에 대하여

셋 업 메뉴를 사용하거나 DISP. 버튼을 길게 눌러 [수준기 설정]을 설정한 경우, 수준기 표시 및 수준기 소리를 통하여 촬영 중 이미지가 수평 상태인지를 알 수 있습니다. 일반 기호 표시 및 히스토그램 표시 중에 수준기가 표시됩니다.

풍경이나 건물 사진을 촬영할 때 이미지의 수평 유지에 도움이 됩니다. 또한 수평선이 보이는 사진을 촬영할 때도 매우 유용합니다.

사용할 수 있는 설정	설명
OFF	수준기가 표시되지 않습니다. 수준기 음이 들리지 않습니다.
표시만	수준기가 표시됩니다. 수준기 음이 들리지 않습니다.
표시 + 소리	화면에 수준기가 표시되고 이미지가 수평으로 되면 수준기 음이 울립니다.
소리만	수준기가 표시되지 않습니다. 이미지가 수평으로 되면 수준기 음이 울립니다.

1 설정 메뉴에서 [수준기 설정]을 선택하고 (P.98) ADJ./OK 버튼 를 누릅니다.

- 촬영 모드에서 DISP. 버튼을 길게 눌러도 설정 메뉴를 표시할 수 있습니다.

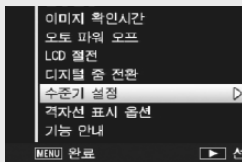

2 ADJ./OK 버튼 ▲▼를 눌러 설정을 선택한 다음 ADJ./OK 버튼을 누릅니다.

수준기 표시

수평인 경우 :

수준기 표시가 녹색이 되어 눈금이 중앙에 있음을 알립니다.

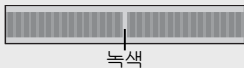

왼쪽이나 오른쪽으로 기울어진 경우 :

수준기 표시의 마크가 주황색이 되고 카메라가 기울어진 방향의 반대 방향을 가리킵니다.



카메라가 오른쪽이나 왼쪽으로 너무 많이 기울어진 경우 :

카메라가 기울어진 방향의 반대쪽 방향 수준기 표시의 절반이 빨간색이 됩니다. 수준기 표시의 마크는 표시되지 않습니다.

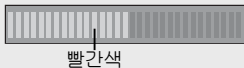

카메라가 너무 앞으로 또는 뒤로 기울어졌거나 카메라가 평행을 결정하지 못했을 경우 :

수준기 표시의 위아래가 빨간색으로 표시됩니다. 수준기 표시의 마크는 표시되지 않습니다.



카메라를 세로로 잡은 경우 :

카메라를 세로로 잡고 촬영할 때는 수준기 기능을 사용하여 이미지가 세로 방향으로 수평인지 판별할 수 있습니다 (수준기가 다른 장소에 표시됩니다).

주의

- 그리드 가이드 표시, 표시 없음 또는 화상 모니터를 끈 경우에는 (P.40), 수준기 음은 들리지만 수준기 표시는 표시되지 않습니다. [수준기 설정]을 [표시 + 소리]로 설정한 경우에도 수준기 소리만 들립니다.
- 카메라를 거꾸로 들고 있는 경우, 동영상, 촬영 및 간격 촬영 중에는 수준기 기능을 사용할 수 없습니다.
- 카메라가 움직이고 있거나 놀이기구에서처럼 피사체가 움직이는 환경에서는 수준기 기능의 정확도가 떨어질 수 있습니다.
- [수준기 설정]을 [표시 + 소리] 또는 [소리만]으로 설정하거나 [음량설정]을 [□□] (음소거)로 설정한 경우에는 수준기 음이 들리지 않습니다 (P.100).
- 이미지 촬영 중에 이미지가 수평인지 아닌지를 확인할 경우의 참조용으로 이 기능을 사용하십시오. 카메라를 수준기로 사용할 때의 수준기 정확도는 보증할 수 없습니다.

히스토그램 표시에 대하여

히스토그램이 켜져 있으면 히스토그램은 화상 모니터 화면의 오른쪽 아래에 표시됩니다. 히스토그램의 세로 축은 화소 수, 가로 축은 농도를 나타냅니다. (왼쪽으로부터 샤토우(어두움), 중간조, 하이라이트(밝음)).



히스토그램을 사용하면 화상 모니터로 확인할 때, 주위의 밝기에 영향을 받지 않고 판단할 수 있습니다. 또한, 이미지가 너무 밝아지거나 너무 어두워지는 것을 방지할 수 있습니다.

히스토그램의 피크가 오른쪽으로 치우쳐져 있으면 하이라이트 부분에 화소 수가 집중하여 노출과다 사진이 됩니다.



히스토그램의 피크가 왼쪽으로 치우치면, 샤토우 부분에 화소 수가 집중되어 노출 부족 사진이 됩니다. 이 히스토그램을 참조하여 노출을 보정합니다.



참고

- 화상 모니터에 표시되는 히스토그램은 어디까지나 참고를 위한 것입니다.
- 사진을 촬영한 뒤 히스토그램을 조정하여 밝기와 콘트라스트를 보정할 수 있습니다 (P.92).
- 촬영 조건 (플래시가 필요하거나, 주변광이 어둡다거나 등)에 따라, 히스토그램에 표시된 노출 레벨은 촬영 이미지의 밝기와 일치하지 않을 수도 있습니다.
- 노출보정은 한계가 있습니다. 그래서 반드시 최상의 결과를 얻을 수 있다고는 할 수 없습니다.
- 중앙 부분에 피크가 있는 히스토그램은 반드시 최상의 결과를 제공하지 않을 수도 있습니다. 예를 들면, 의도적으로 노출을 적게 또는 과다하게 할 경우에는 조절이 필요합니다.
- 노출 보정에 관한 정보는 P.82 를 참조합니다.

상세 조작

다양한 카메라 기능에 대해 보다 자세한 정보가 필요하시다면 이 장을 읽어 주십시오.

1	ADJ. 버튼 기능.....	46
2	Fn (기능) 버튼 사용.....	48
3	촬영 모드 종류.....	52
4	재생 기능.....	67
5	촬영설정 메뉴.....	71
6	재생설정 메뉴.....	85
7	셋업 메뉴.....	98
8	다이렉트 프린트.....	105
9	컴퓨터로 이미지 다운로드.....	109
10	부록.....	118

이 설명서에서 “ADJ./OK 버튼을 ▲▼⏏⚡으로 누름”은 ADJ./OK 버튼을 위, 아래, 왼쪽 또는 오른쪽 방향으로 눌러야 한다는 의미입니다. “ADJ./OK 버튼을 누름”이라는 지침은 버튼의 중앙을 누른다는 의미입니다.

1

2

3

4

5

6

7

8

9

10

1 ADJ. 버튼 기능

ADJ./OK 버튼에는 다음과 같은 기능이 있습니다. 각 기능의 조작 순서에 대해서는 해당 참조 페이지를 참조하십시오.

- ① 촬영 메뉴에서 네 가지 기능 할당
- ② AE 및 AF 타겟 이동

ADJ./OK 버튼에 할당된 촬영 메뉴 옵션 선택하기

촬영설정 메뉴의 네 가지 기능을 ADJ./OK 버튼에 할당할 수 있습니다. 다섯 번째 기능은 AE/AF 타겟 이동 (P.47) 으로 고정되며 변경할 수 없습니다.

ADJ./OK 버튼을 사용하면 더 적은 버튼 조작으로 촬영설정 메뉴 표시 없이 설정을 구성할 수 있습니다. 자주 사용하는 기능에 사용하면 편리합니다.

1 셋업 메뉴의 [ADJ. 버튼 설정 1/2/3/4] 로 ADJ./OK 버튼에 할당할 기능을 설정합니다.

- 구입 시에는 네 가지 기능이 할당되어 있습니다. 할당된 기능을 변경할 수 있습니다.

2 촬영 모드에서 ADJ./OK 버튼을 누릅니다.

- ADJ. 모드 화면이 표시됩니다.



3 ADJ./OK 버튼을 으로 눌러 원하는 항목을 선택합니다.

4 ADJ./OK 버튼 를 눌러 설정을 선택한 다음 ADJ./OK 버튼을 눌러 설정을 확인합니다.

참고

- ADJ./OK 버튼에 할당할 수 있는 기능에 관해서는 P.124 을 참조하십시오.
- ADJ. 모드에서 MENU 버튼을 누르면 촬영 메뉴가 표시됩니다.

AE 및 AF 타겟 이동

자동 노출 (AE) 과 자동 초점 (AF) 의 타겟을 이동할 수 있습니다.

사용할 수 있는 설정	설명
AE/AF	AE 및 AF 가 각각 스폿 AE 및 스폿 AF 로 설정되며 양쪽 타겟이 동시에 이동합니다 (스폿 AE 및 스폿 AF 는 같은 위치에 있습니다).
AF	AF 는 스폿 AF 로 설정되고 타겟을 이동할 수 있습니다. 노출 측광은 촬영 메뉴에서 [측광] 에서 선택된 모드로 설정됩니다 (P.74).
AE	AE 는 스폿 AE 로 설정되고 타겟을 이동할 수 있습니다. 초점은 촬영 메뉴의 [포커스] 에서 선택된 모드로 설정됩니다 (P.73).

1 모드 다이얼을 / / 로 돌린 다음 ADJ./OK 버튼을 누릅니다.

2 ADJ./OK 버튼 를 눌러 를 선택합니다.

3 ADJ./OK 버튼 를 눌러 설정을 선택한 다음 ADJ./OK 버튼을 누릅니다.

• 타겟 이동 화면이 표시됩니다.



4 ADJ./OK 버튼 를 눌러 초점 또는 노출을 설정하는 데 사용할 피사체 위에 타겟을 위치시킵니다.

• DISP. 버튼을 누르면 단계 2 의 화면 표시로 돌아갑니다.



5 ADJ./OK 버튼을 누릅니다.

6 셔터 버튼을 반누름한 다음 끝까지 부드럽게 누릅니다.

참고

- 동영상 모드와 [매너 모드] 를 제외한 모든 장면 모드에서는 대상 아이콘 이 로 바뀝니다.
- Fn 버튼을 사용하여 매크로 타겟 이동 기능을 활성화하고 (P.48) 취소하지 않은 경우에는 가 표시되지 않습니다.
- 이 기능은 [포커스] (P.73) 를 [멀티 AF] 또는 [스폿 AF] 로 설정한 경우 이용이 가능합니다.

2 Fn (기능) 버튼 사용

Fn 버튼을 누르면 설정 메뉴의 [Fn 버튼 설정] 옵션 (P.49) 을 사용하여 Fn 버튼에 할당된 기능에 빠르게 액세스할 수 있습니다.

Fn 버튼에 할당되는 기능은 아래 옵션에서 선택할 수 있습니다.

사용할 수 있는 설정	설명	참조 페이지
매크로타겟	카메라를 움직이지 않고 AF 타겟을 이동하여 근접 사진을 촬영합니다.	P.49
AE 고정	노출을 고정합니다.	P.50
AF/인물 우선	자동 초점 ^{(*)1} 과 얼굴 우선 멀티 AF 사이를 전환합니다.	P.51
AF/피사체 추적	자동 초점 ^{(*)2} 과 피사체 추적 AF 사이를 전환합니다.	P.51
AF/멀티 타겟	자동 초점 ^{(*)3} 및 멀티타겟 AF 간에 전환합니다.	P.51
AF/MF	자동 초점 ^{(*)3} 및 수동 초점 간에 전환합니다.	P.51
AF/Snap	자동 초점 ^{(*)3} 및 스냅 모드 간에 전환합니다.	P.51
스텝 줌, AT-BKT, WB-BKT, CL-BKT, FOCUS-BKT	각 기능을 켜거나 끕니다.	—

(*1) [멀티 AF], [스팟 AF] 또는 [피사체 추적]

(*2) [멀티 AF], [스팟 AF] 또는 [얼굴 우선 멀티]

(*3) [멀티 AF], [스팟 AF], [얼굴 우선 멀티] 또는 [피사체 추적]

참고

- 각 촬영 모드에서 할당할 수 있는 항목에 대한 정보는 P.124 를 참조하십시오.
- 크리에이티브 촬영 모드에서 [축소] (P.64) 를 선택한 경우에는 Fn 버튼을 사용하여 열거된 기능에 액세스할 수 없습니다.
- 재생 모드에서 Fn 버튼을 누르면 [플래그 기능 설정] 으로 할당된 이미지가 표시됩니다. 조작 순서는 P.88 를 참조하십시오.
- 재생 메뉴에서 [자르기], [레벨 보정] (수동) 을 선택한 경우 또는 [화이트 밸런스 보정] 을 선택하고 Fn 버튼을 누르면 조작 순서를 설명하는 화면이 표시됩니다 (P.89, 92, 93).

Fn 버튼에 역할 할당하기



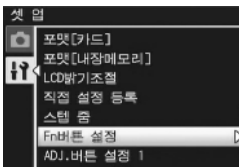

Fn 버튼에 기능을 할당하려면 아래의 단계를 따릅니다.

- 1 설정 메뉴에서 [Fn 버튼 설정] 을 선택하고 (P.98) ADJ./OK 버튼  를 누릅니다.
- 2 설정을 선택한 다음 ADJ./OK 버튼을 누릅니다.



매크로 촬영에 대해 AF 타겟 이동

근접 촬영을 위한 초점 타겟을 선택할 수 있습니다.

- 1 셋업 메뉴에서 [Fn 버튼 설정] 을 [매크로타겟] 으로 설정합니다.
- 2 촬영 준비가 된 상태에서 Fn 버튼을 누릅니다.
 - 매크로 타겟 이동 화면이 나타납니다.
- 3 ADJ./OK 버튼을     으로 눌러 십자 표시를 원하는 타겟 위치로 이동시킬 수 있습니다.
- 4 ADJ./OK 버튼을 누릅니다.
 - DISP. 버튼을 누르면 매크로 타겟 이동 기능이 취소됩니다.
- 5 셔터 버튼을 반누름한 다음 끝까지 부드럽게 누릅니다.
 - 십자 표시가 있는 영역에 초점이 맞춰집니다.
 - ADJ./OK 버튼을  (매크로) 방향으로 누르면 매크로 타겟 이동 기능이 취소됩니다.

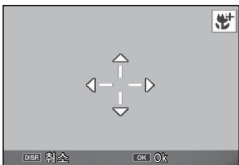

참고

ADJ./OK 버튼 (P.47) 을 사용하여 AE/AF 타겟 전환 기능을 켜 후 취소하기 전에는 Fn 버튼을 눌러도 매크로 타겟 전환 기능을 사용할 수 없습니다.

노출 고정

Fn(기능) 버튼에 [AE 고정]을 할당한 다음 (P.49), 촬영 중에 Fn 버튼을 누르면 노출을 고정하거나 취소할 수 있습니다.

1 셋업 메뉴에서 [Fn 버튼 설정]을 [AE 고정]으로 설정합니다.

• 조작 순서는 P.49를 참조합니다.

2 촬영 준비가 된 상태에서 피사체를 화상 모니터의 중앙에 위치시키고 Fn 버튼을 누릅니다.

- 노출이 고정되며 AEL 마크, 조리개 값, 셔터 속도가 화면에 표시됩니다.
- Fn 버튼을 다시 눌러 AE 고정을 취소합니다.



참고

- 동영상 모드에서는 AE 고정 기능을 사용할 수 없습니다.
- AE 고정 기능은 [시간노출]이 [OFF]로 설정된 경우에만 사용할 수 있습니다.

초점 설정 선택

아래 기능이 Fn 버튼에 할당된 경우에는 (☞ P.49) Fn 버튼을 눌러 촬영 중에 초점 설정을 변경할 수 있습니다.

사용할 수 있는 설정	설명
AF/ 인물 우선	멀티, 스폿, 또는 피사체 추적 AF와 얼굴 우선 멀티 AF 사이를 전환합니다 (☞ P.73).
AF/ 피사체 추적	멀티, 스폿, 또는 얼굴 우선 멀티 AF와 피사체 추적 AF 사이를 전환합니다.
AF/ 멀티 타겟	멀티, 스폿, 얼굴 우선 멀티, 또는 피사체 추적 AF와 멀티 타겟 AF 사이를 전환합니다.
AF/MF	멀티, 스폿, 얼굴 우선 멀티, 또는 피사체 추적 AF와 수동 초점 사이를 전환합니다.
AF/Snap	멀티, 스폿, 얼굴 우선 멀티, 또는 피사체 추적 AF와 스냅 AF 사이를 전환합니다.

- 주의** -----
 Fn 버튼은 표시된 모드 사이를 전환하는 데만 사용됩니다. 다른 초점 모드를 선택한 경우에는 Fn 버튼을 눌러도 아무런 효과가 없습니다.

3 촬영 모드 종류

장면 모드 (SCENE)

장면 모드에서는 다음 11 개 피사체 유형 중 하나를 선택할 수 있습니다. 카메라 설정이 선택한 피사체 유형에 자동으로 최적화됩니다.

장면 모드



인물촬영

인물 촬영에 사용합니다. 카메라는 자동으로 최대 8 개의 얼굴을 탐지하여 초점과 노출, 화이트 밸런스를 조정합니다. 카메라가 탐지한 얼굴이 사각 테두리로 표시됩니다.



다음과 같은 경우에는 카메라가 얼굴을 인식하지 못할 수 있습니다.

- 얼굴이 측면이거나, 기울었거나, 움직일 때
- 카메라가 기울었거나 뒤집힌 경우 (셔터 버튼이 아래 쪽을 향한 경우)
- 얼굴의 일부가 가려져 있거나 프레임의 가장자리에 있는 경우
- 주변이 어두워서 얼굴이 확실하게 보이지 않는 경우
- 피사체가 너무 먼 경우 (화상 모니터에 나타나는 얼굴이 그리드 가이드로 표시된 1 블럭보다 세로로 길어야 함. P.40)



매너 모드

카메라의 빛과 소리가 금지된 장소에서 사용합니다. 플래시 (P.31), AF 보조광 (P.99), 스피커 (P.100) 가 꺼지고 플래시, AF 보조광, 소리 설정을 조절할 수 없게 됩니다.











야경인물촬영

야경 인물 사진을 촬영할 때 사용합니다. 플래시가 자동으로 발광합니다. 셔터 속도가 느려지므로 카메라 흔들림에 주의하십시오.



야경 풍경
멀티샷

야경 장면에 사용합니다. 핸드헬드 촬영에서도 손떨림으로 인한 흐려짐이 감소됩니다. 4 컷을 연속으로 촬영한 후 결합하여 하나의 화상을 만듭니다. 다른 모드에 비해 사진을 기록하는 시간이 증가합니다. 셔터 버튼을 반누름할 때마다 아이콘이 표시됩니다.

 스포츠	움직이는 피사체를 찍을 때 사용합니다.
 풍경	풍부한 신록이나 하늘 풍경을 찍을 때 사용합니다.
 줌 매크로	카메라는 자동으로 일반적인 매크로 촬영보다 더 높은 배율로 촬영하기에 가장 알맞은 줌 위치로 확대합니다. 광학 줌은 사용할 수 없습니다. 자동으로 매크로 모드가 선택됩니다.
 애완동물	고양이 등의 애완동물을 촬영할 경우 사용합니다. 플래시 (P.31), AF 보조광 (P.99), 스피커 (P.100) 가 꺼지고 플래시, AF 보조광, 소리 설정을 조절할 수 없게 됩니다.
 경사 보정 모드	게시판이나 명함과 같은 직사각형 물체를 촬영할 때 원근 효과를 감소시켜 줍니다. 자세한 조작은 P.55 를 참조합니다. <div style="text-align: center; margin: 10px 0;">  </div> 촬영설정 메뉴 (P.71) 의 [화질 / 화상사이즈] 옵션 (P.72) 을 이용하여 화상 사이즈를 [1M 4:3F] 또는 [VGA 4:3F] 으로 설정할 수 있습니다.
 고감도	어두운 장소에서 찍을 때 사용합니다. 화상 모니터도 밝아 집니다.
 문자	회의 등에서 화이트 보드에 쓴 메모를 캡처할 때에 사용합니다. 이미지를 검정 및 흰색으로 촬영합니다. 촬영설정 메뉴 (P.71) 의 [사이즈] 옵션 (P.72) 을 이용하여 화상 사이즈를 [10M 4:3] 또는 [3M 4:3] 으로 설정할 수 있습니다.

주의

- [매너 모드] 또는 [애완동물]에서는 :
 - 신호음이 울리지 않습니다.
 - ADJ/OK 버튼을 ⚡ (플래시) 로 눌러도 플래시 모드로 변경되지 않습니다 (☞ P.31).
 - 셀프타이머 모드에서 셀프타이머 램프가 깜박이지 않고 신호음이 울리지 않습니다 (☞ P.32).
- [줌 매크로] 를 사용할 때는 다음 거리 내에서만 근접 촬영이 가능합니다.

초점 거리 (*)	최단촬영거리 (렌즈 끝에서부터)	촬영 범위
70mm	약 1cm	약 19mm × 14mm (디지털 줌 사용하지 않는 경우)
335mm	약 1cm	약 4.0mm × 3.0mm (4.8 × 디지털 줌 사용 시)

(*) 35mm 카메라 환산치

장면 모드 선택

1 모드 다이얼을 SCENE 에 맞춥니다 .

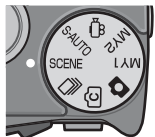

- 카메라 촬영 준비가 완료되고 선택한 장면 모드가 화상 모니터 상단에 표시됩니다.

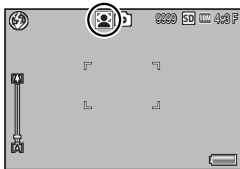

2 장면 모드를 바꾸려면 MENU 버튼을 누릅니다 .

- 장면 모드 선택 화면이 표시됩니다 .

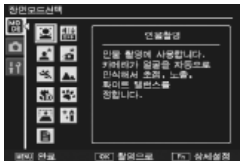

3 장면 모드를 선택합니다 .



4 ADJ./OK 또는 Fn 버튼을 누릅니다.

- ADJ./OK 버튼을 누르면 촬영 모드로 돌아가고 선택한 옵션이 하상 모니터의 상단에 표시됩니다. Fn 버튼을 누르면 강조한 옵션이 선택되고 촬영 메뉴 (P.71)가 표시됩니다.



5 셔터 버튼을 눌러서 사진을 촬영합니다.

-  **장면 모드에서 촬영설정 메뉴 또는 셋업 메뉴 설정 변경**-----
- 촬영 모드의 MENU 버튼을 눌러 메뉴를 표시한 후 ADJ./OK 버튼을 으로 눌러 [MODE] 탭을 선택합니다. 그런 다음 ADJ./OK 버튼을 으로 한 번 눌러 촬영설정 메뉴를 표시하거나 두 번 눌러 셋업 메뉴를 표시할 수 있습니다.

경사 보정 모드 사용

1 장면 모드 메뉴에서 [경사 보정 모드]를 선택하고 ADJ./OK 버튼을 누릅니다.

2 셔터 버튼을 눌러서 사진을 촬영합니다.

- 이미지가 처리 중이라는 내용이 표시되고 보정 영역으로 인식된 부분이 오렌지색 테두리로 표시됩니다. 최대 5개 영역을 인식할 수 있습니다.
- 보정 부분을 검출할 수 없었을 경우에는 오류 메시지가 표시됩니다. 원본 이미지는 변경 없이 유지됩니다.
- 다른 보정 영역을 선택할 경우에는 ADJ./OK 버튼을 으로 눌러서 원하는 곳까지 오렌지색 테두리를 이동합니다.
- 경사 보정 모드를 취소할 때는 ADJ./OK 버튼을 으로 누릅니다. 경사 보정을 취소해도 원본 이미지는 변경 없이 그대로 유지됩니다.

3 ADJ./OK 버튼을 누릅니다.

- 이미지가 보정 중임이 표시되며 보정 된 이미지가 기록 됩니다. 원본 이미지는 변경 없이 유지됩니다.

-  **참고**-----
- 이미 촬영한 스틸 이미지의 경사도 보정할 수 있습니다 (P.94).

**주의**





[경사 보정 모드]가 선택된 경우는 다음 사항에 유의합니다.

- 피사체를 뒰 수 있는 한 크게, 피사체 전체가 화상 모니터의 표시 화면에 들어가도록 촬영합니다.
- 다음과 같은 경우에는 피사체를 인식할 수 없을 수 있습니다.
 - 초점이 맞지 않은 피사체의 경우
 - 피사체의 4 개의 변이 확실하게 보이지 않을 경우
 - 피사체가 배경과 구별되기 어려울 경우
 - 배경이 복잡한 구도일 경우
- 보정 전과 보정 후의 2 가지 화상이 기록됩니다. 기록 가능 매수가 2 장 미만인 경우에는 촬영할 수 없습니다.
- [날짜 출력] 기능이 활성화되어 있으면 보정 영역이 제대로 감지되지 않을 수 있습니다.

연속촬영 (M)

다양한 연속 촬영 기능을 사용하려면 모드 다이얼을  로 돌립니다. 연속 모드는 MENU 버튼을 누를 때 표시되는 연속 모드 선택 대화상자에서 선택할 수 있습니다.

연사 모드

 연속촬영	보통 연속 촬영 모드입니다. 셔터 버튼을 누르고 있는 동안 계속 촬영됩니다. 이미지는 표준 촬영 때와 같이 한 번에 한 장씩 저장됩니다. 연속 촬영 모드의 촬영 가능한 매수는 이미지 크기 설정에 따라 달라집니다 (P.72).
 M 연사 플러스 (10M)	카메라는 셔터 버튼을 누르고 있는 동안 촬영을 하지만 마지막 15 프레임 (대략 마지막 3 초간) 만을 기록하여 하나의 MP(Multi-Picture) 파일로 저장합니다 (P.59).
 M 연사 플러스 (2M)	카메라는 셔터 버튼을 누르고 있는 동안 촬영을 하지만 마지막 26 프레임 (대략 마지막 0.9 초간) 만을 기록하여 하나의 MP(Multi-Picture) 파일로 저장합니다 (P.60).
 초고속연사 (Low)	셔터 버튼을 누르고 있는 동안 카메라는 초당 약 60 프레임의 속도로 최대 120 프레임을 촬영하여 하나의 MP 파일로 결합합니다. 전체 시퀀스를 촬영하는 데는 약 2 초가 소요됩니다 (P.60).
 초고속연사 (High)	셔터 버튼을 누르고 있는 동안 카메라는 초당 약 120 프레임의 속도로 최대 120 프레임을 촬영하여 하나의 MP 파일로 결합합니다. 전체 시퀀스를 촬영하는 데는 약 1 초가 소요됩니다 (P.60).

주의

내장 메모리를 사용하면 기록 시간이 증가할 수 있습니다.

연속촬영 모드에서 촬영

1 모드 다이얼을 **M**에 맞춥니다.

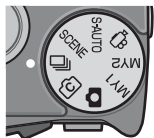

- 카메라가 촬영 모드로 진입하고 현재 연속촬영 모드가 화상 모니터의 상단에 표시됩니다.

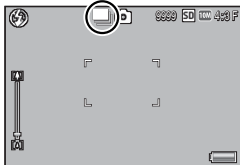

2 MENU 버튼을 누릅니다.

- 다른 연속촬영 모드를 선택하려면 MENU 버튼을 눌러 연속촬영 옵션을 표시합니다.

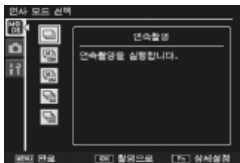



3 원하는 옵션을 선택합니다.

4 ADJ./OK 또는 Fn 버튼을 누릅니다.

- ADJ./OK 버튼을 누르면 촬영 모드로 돌아가고 선택한 옵션이 화상 모니터의 상단에 표시됩니다. Fn 버튼을 누르면 강조한 옵션이 선택되고 촬영설정 메뉴 (P.71)가 표시됩니다.

5 셔터 버튼을 눌러서 사진을 촬영합니다.

촬영설정 및 셋업 메뉴 액세스 -----

촬영 모드의 MENU 버튼을 눌러 메뉴를 표시한 후 ADJ./OK 버튼을 으로 눌러 [MODE] 탭을 선택합니다. 그런 다음 ADJ./OK 버튼을 으로 한 번 눌러 촬영설정 메뉴를 표시하거나 두 번 눌러 셋업 메뉴를 표시할 수 있습니다.

참고 -----

- 초점, 노출 값, 화이트 밸런스가 고정됩니다.
- ISO 감도가 증가합니다.
- 형광등 조명에서 사진을 촬영할 경우 깜박거림이 수평 띠로 기록될 수 있습니다.
- [카드연속번호]가 [ON]으로 설정되어 있고 (P.102) 연속 촬영 도중 파일 번호의 마지막 4 자리 수가 "9999"를 초과하면, 별도의 폴더가 SD 메모리 카드에 만들어지고 연속 촬영 모드에서 촬영된 연속 사진이 이 폴더에 저장됩니다.

MP 파일 -----

MP는 여러 장의 스틸 이미지를 한 장으로 한 파일 포맷입니다.

M 연사 플러스 (10M)

카메라는 셔터 버튼을 완전히 누르고 있는 동안 촬영을 하지만 마지막 15 프레임 (대략 마지막 3 초간) 만을 기록하여 하나의 MP(Multi-Picture) 파일로 저장합니다.



...카메라는 마지막 3 초 동안 촬영한 15 프레임을 기록합니다.

주의 -----

조명이 어두운 경우에는 15 프레임을 기록하는 시간이 늘어날 수 있습니다.

참고 -----

- 이미지 크기는 **10M** 4:3N로 고정됩니다.
- 시퀀스의 각 샷마다 시간이 별도로 기록됩니다.

M 연사 플러스 (2M)

카메라는 셔터 버튼을 완전히 누르고 있는 동안 촬영을 하지만 마지막 26 프레임 (대략 마지막 0.9 초간) 만을 기록하여 하나의 MP(Multi-Picture) 파일로 저장합니다.



3

...카메라는 마지막 0.9 초 동안 촬영한 26 프레임을 기록합니다.

주의 -----

빠르게 움직이는 피사체를 촬영할 때는 촬영된 이미지에 피사체가 왜곡되어 표시될 수 있습니다.

참고 -----

- 이미지 크기는 **2M** 4:3N 로 고정됩니다.
- 셔터 버튼에서 손가락을 떼는 시간이 시퀀스의 모든 사진에 대한 촬영 시간으로 기록됩니다.

초고속연사 (Low)/ 초고속연사 (High)

1 초 (초고속연사 (High)) 또는 2 초 (초고속연사 (Low)) 동안 연속해서 120 장의 이미지가 기록됩니다.

주의 -----

빠르게 움직이는 피사체를 촬영할 때는 촬영된 이미지에 피사체가 왜곡되어 표시될 수 있습니다.

참고 -----





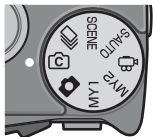

- 이미지 크기는 **VGA** 4:3N 으로 고정됩니다.
- 셔터 버튼에서 손가락을 떼는 시간이 시퀀스의 모든 사진에 대한 촬영 시간으로 기록됩니다.

크리에이티브 촬영 모드 (C)

여섯 가지 창의적 사진 효과 중에서 선택합니다.



크리에이티브 촬영 모드 옵션

 다이내믹 범위	어두운 부분과 밝은 부분의 세부 손실을 줄이고 자연스러운 콘트라스트의 화상을 만듭니다. 자세한 조작은 P.63을 참조합니다.
 축소	디오라마처럼 보이는 사진을 만드는 데 사용합니다. 자세한 조작은 P.64를 참조합니다.
 고 콘트라스트 흑백	보통의 흑백보다 콘트라스트가 강한 흑백 이미지를 만드는 데 사용합니다 (P.74). 고감도 필름으로 촬영하거나 하이게인 (high gain) 현상 처리를 한 사진처럼 흐릿한 이미지를 생성합니다.
 소프트 포커스	소프트 포커스 렌즈와 비슷한 소프트 포커스 효과를 내기 위해 선택합니다. 촬영설정 메뉴의 [소프트 포커스 옵션] (P.72) 항목을 사용하여 소프트 효과의 양을 선택할 수 있습니다.
 크로스 프로세스	실제 피사체와 현저하게 다른 컬러의 사진을 촬영합니다. 촬영설정 메뉴의 [색조] 옵션을 사용하여 컬러를 선택할 수 있습니다 (P.72).
 토이 카메라	토이 카메라처럼 콘트라스트와 채도, 왜곡, 비네팅이 강조된 사진을 촬영합니다. 촬영설정 메뉴의 [비네팅] 옵션 (P.72) 을 사용하여 비네팅의 양을, [토이 컬러] 옵션 (P.72) 을 사용하여 채도의 양을 선택합니다.

크리에이티브 촬영 모드에서 촬영

1 모드 다이얼을  에 맞춥니다.

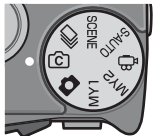

- 카메라가 촬영 모드로 진입하고 현재 크리에이티브 촬영 모드가 화상 모니터의 상단에 표시됩니다.

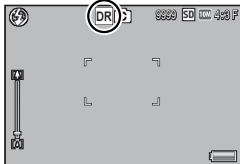

3

촬영 모드 사용법

2 MENU 버튼을 누릅니다.

- 다른 크리에이티브 촬영 모드를 선택하려면 MENU 버튼을 눌러 크리에이티브 촬영 모드 옵션을 표시합니다.

3 원하는 모드를 선택합니다.

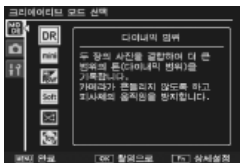



4 ADJ./OK 또는 Fn 버튼을 누릅니다.

- ADJ./OK 버튼을 누르면 촬영 모드로 돌아가고 선택한 옵션이 화상 모니터의 상단에 표시됩니다. Fn 버튼을 누르면 강조한 옵션이 선택되고 촬영설정 메뉴 (P.71)가 표시됩니다.

5 셔터 버튼을 눌러서 사진을 촬영합니다.

 **촬영설정 및 셋업 메뉴 액세스** -----

촬영 모드의 MENU 버튼을 눌러 메뉴를 표시한 후 ADJ./OK 버튼을  으로 눌러 [MODE] 탭을 선택합니다. 그런 다음 ADJ./OK 버튼을  으로 한 번 눌러 촬영설정 메뉴를 표시하거나 두 번 눌러 셋업 메뉴를 표시할 수 있습니다.

다이나믹 범위 이중 촬영

“다이나믹 범위” 는 카메라가 표현할 수 있는 밝기의 범위 (계조 레벨) 를 가리킵니다. 다이나믹 범위 이중 촬영은 밝은 부분에서 어두운 부분으로 부드럽게 이어져 자연스러운 콘트라스트를 연출합니다.

참고

다이나믹 범위 이중 촬영을 사용하면, 노출이 서로 다른 두 장의 연속 사진이 촬영된 다음 적정 노출 부분이 함께 결합됩니다. 이 모드에서는 다른 모드에서보다 긴 촬영 시간이 사용되므로 사진을 촬영할 때 카메라 흔들림에 주의하십시오.  기호가 항상 표시됩니다.

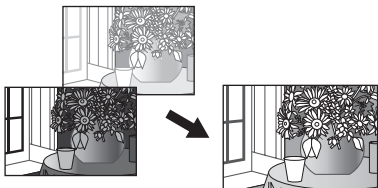

두 장의 연속 촬영 사진

결합 후 저장

주의

- 촬영 위치가 너무 밝거나 어두우면 다이나믹 범위 이중 촬영의 효과가 없을 수 있습니다.
- 다이나믹 범위 이중 촬영을 사용할 경우 촬영설정 메뉴 (P.71) 의 [측광] (P.74) 에서 [멀티] 를 선택할 것을 권장합니다.
- 빠르게 움직이는 피사체를 촬영할 때는 촬영된 이미지에 피사체가 왜곡되어 표시될 수 있습니다.
- 형광등의 깜박거림이 수평 띠로 나타날 수 있습니다. 또한 형광등은 색상과 밝기에도 영향을 줄 수 있습니다.

다이나믹 범위 확대 효과

촬영 메뉴의 [다이나믹 범위 확대] 옵션은 [오토], [매우 약함], [약함], [중간], [강함] 등 다섯 가지 레벨을 제공합니다. 확대 효과가 강할수록 카메라가 처리하는 밝기의 범위가 넓어집니다.

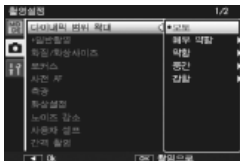

크리에이티브 촬영 모드에서 [다이내믹 범위]를 선택한 경우 [다이내믹 범위 확대] 옵션을 사용하여 효과를 선택할 수 있습니다.

ADJ./OK 버튼을 ⚡로 누를 때 [오토] 이외의 옵션이 강조되면 오른쪽 그림처럼 메뉴가 표시됩니다. 확장된 다이내믹 범위에 우선권이 주어지는 색조 범위를 [하이라이트], [새도우], [OFF] 중에서 선택합니다.

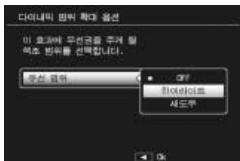

축소형 모드로 촬영

이 모드는 디오라마처럼 보이는 사진을 생성합니다. 이 모드는 높은 위치에서 사진을 촬영할 때 가장 효과적입니다.

1 크리에이티브 촬영 모드 메뉴에서 [축소]를 선택하고 ADJ./OK 버튼을 누릅니다.

2 Fn 버튼을 누릅니다.

- 축소 설정 화면이 표시됩니다.
- 최종 사진에서 초점이 맞지 않게 될 영역이 회색으로 표시됩니다.
- 사진을 촬영하지 않고 종료하려면 DISP. 버튼을 누릅니다.

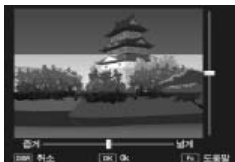

참고

세로 사진을 촬영할 때는  버튼을 눌러 초점이 맞게 될 영역의 방향을 다시 맞추십시오.



3 ADJ./OK 버튼을 ▲▼으로 눌러서 초점이 맞게 될 영역의 위치를 바꿉니다.

- 도움말을 보려면 Fn 버튼을 누릅니다. Fn 버튼을 한번 더 누르면 도움말이 화면에서 사라집니다.

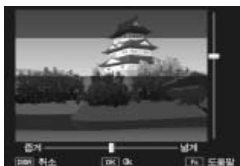

4 ADJ./OK 버튼을  으로 눌러서 초점이 맞게 될 영역의 너비를 선택합니다.

5 ADJ./OK 버튼을 누릅니다.



6 사진의 구도를 잡고 셔터 버튼을 반누름하여 초점을 맞춘 다음 셔터 버튼을 끝까지 눌러 사진을 촬영합니다.

주의 -----
 최종 이미지의 초점은 촬영 직후에 표시되는 이미지의 초점과 약간 다릅니다.

+ 일반촬영

촬영설정 메뉴의 [+ 일반촬영] 에서 [ON] 을 선택한 경우 카메라는 크리에이티브 촬영 모드에서 촬영한 각 사진에 대해 두 장의 사본을 기록합니다. 하나는 크리에이티브 촬영 모드에서 선택한 옵션에 따라 처리한 사본이고, 다른 하나는 처리하지 않은 사본입니다. 두 사본은 촬영 후 화상 모니터에 표시되며 처리하지 않은 화상이 오른쪽에, 수정한 사본이 왼쪽에 표시됩니다.

이 옵션을 켜거나 끄려면 모드 다이얼을  로 돌린 다음 촬영 메뉴의 [+ 일반촬영] 옵션을 선택합니다.

참고 -----
 다이내믹 범위 이중 촬영으로 사진을 촬영한 경우, 촬영 후 사진이 표시될 때 두 화상에 모두 히스토그램이 포함됩니다. [이미지 확인 시간] 을 [HOLD] 로 설정하면 (P.100) 확인 화면이 계속 표시되어 히스토그램을 확인하고 손쉽게 이미지를 비교할 수 있습니다.

동영상 모드 (📹)

동영상 촬영

사운드와 함께 동영상을 녹화하려면 모드 다이얼을 📹 로 돌립니다. 촬영설정 메뉴의 [동영상 사이즈] 항목 (🔧 P.72) 을 이용하여 프레임 크기를 선택할 수 있습니다. 촬영하는 각 동영상은 AVI 파일로 기록됩니다.

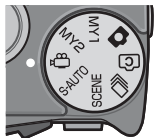

셔터 버튼을 반누름하여 초점을 맞추고 완전히 눌러 녹화를 시작합니다. 녹화가 진행되는 동안 [●REC] 아이콘이 깜박이고 녹화 시간과 남은 시간이 화상 모니터에 표시됩니다. 셔터 버튼을 반누름하거나 완전히 눌러 녹화를 종료합니다.

주의

- 동영상 촬영시 작동음도 녹음될 수 있습니다.
- 동영상의 최대 크기는 4GB 입니다. 최대 길이는 [HD 1280] 의 [동영상 사이즈] 로 녹화한 동영상의 경우 12 분, [VGA 640] 또는 [QVGA 320] 으로 녹화한 동영상의 경우 29 분입니다. 사용하는 메모리 카드의 종류에 따라 이 시간에 도달하기 전에 촬영이 종료될 수 있습니다. 저장할 수 있는 모든 동영상 파일의 최대 총 길이는 메모리 카드의 용량에 좌우됩니다 (🔧 P.131).
- 빠르게 움직이는 피사체를 촬영할 때는 촬영된 이미지에 피사체가 왜곡되어 표시될 수 있습니다.
- 형광등 밑에서 촬영하면 형광등의 깜박거림이 수평띠로 나타날 수 있습니다.

참고

- 녹화 중에 디지털 줌을 위해 줌 레버를 사용할 수 있습니다.
- 피사체 추적 AF 는 사용할 수 없습니다.
- 카메라는 초당 30 프레임의 속도로 동영상을 촬영합니다.
- 남아있는 촬영 시간은 동영상 기록 중에 메모리의 용량에서 재계산 되기 때문에 잘 변하지 않는 경우가 있습니다.
- 배터리 잔량에 따라서 동영상 촬영 시 배터리가 완전히 방전될 수도 있습니다. 완전히 충전된 배터리의 사용을 권장합니다.
- [동영상 사이즈] 에서 [HD 1280] 을 선택하고 동영상을 녹화할 경우 Speed Class 6 메모리 카드를 권장합니다.

4 재생 기능

동영상 재생

동영상을 재생하려면 다음 단계를 수행합니다.

1 재생 모드에서 재생할 동영상을 선택합니다.

2 ADJ./OK 버튼을 누릅니다.

- 재생이 시작됩니다. 화면에 재생 경과를 나타내는 표시 막대 또는 경과 시간이 표시됩니다.



빨리감기	재생 중에 줌 레버를 [A] 쪽으로 돌립니다.
되감기	재생 중에 줌 레버를 [B] 쪽으로 돌립니다.
일시정지 / 재생	ADJ./OK 버튼을 누릅니다.
슬로우 재생	일시정지 중에 줌 레버를 [A] 쪽으로 계속 돌립니다.
슬로우 되감기	일시정지 중에 줌 레버를 [B] 쪽으로 계속 돌립니다.
다음 프레임	일시정지 중에 줌 레버를 [A] 쪽으로 돌립니다.
이전 프레임	일시정지 중에 줌 레버를 [B] 쪽으로 돌립니다.
음량 조절	재생 중에 ADJ./OK 버튼을 ▲▼으로 누릅니다.

MP 파일 재생

M 연사 플러스, 초고속연사 또는 멀티 타겟 AF 로 하나의 스틸 이미지를 촬영하면 이미지는 하나의 MP 파일로 저장됩니다. 다음 방법을 사용하여 MP 파일을 재생합니다.

참고

- 보통 연속 촬영 모드에서 촬영한 이미지는 일반 스틸 이미지와 같은 방법으로 재생할 수 있습니다.
- 초점 위치는 멀티 타겟 AF 촬영에 대해 표시됩니다.

1 재생 모드에서 재생할 MP 파일을 표시합니다.

- MP 파일에는 [MP] 기호가 표시됩니다.



2 표시가 다음과 같이 변경됩니다.



단계 1의 표시

- DISP. 버튼을 눌러 “보통”과 “표시 없음” 간에 변경합니다.
- 줌 레버를 Q (확대 표시) 쪽으로 돌려도 이미지를 확대할 수 없습니다. 이미지가 썸네일 표시에 표시됩니다.
- 다른 조작 방법은 표준 스틸 이미지의 경우와 같습니다.

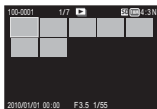

썸네일 표시

- MP 파일 이미지가 썸네일 표시에 표시됩니다.
- ADJ/OK 버튼을 ▲▼⏪⏩으로 눌러 프레임을 선택합니다.
- DISP. 버튼이 비활성화됩니다.



단일 프레임 표시

- 썸네일 표시에서 선택된 프레임을 표시합니다.
- 줌 레버를 Q (확대 표시) 방향으로 돌려 확대 표시를 표시합니다.



슬라이드쇼

- 이미지가 표시된 프레임부터 시작하여 연속 촬영된 순서대로 자동으로 표시됩니다.

- 슬라이드쇼 재생 중의 조작은 다음과 같습니다.

일시정지 / 재생	ADJ/OK 버튼을 누릅니다.
빨리감기	재생 중에 줌 레버를 [A] 쪽으로 계속 돌립니다.
되감기	재생 중에 줌 레버를 [S] 쪽으로 계속 돌립니다.
슬로우 재생	일시정지 중에 줌 레버를 [A] 쪽으로 계속 돌립니다.
슬로우 되감기	일시정지 중에 줌 레버를 [S] 쪽으로 계속 돌립니다.
다음 프레임	일시정지 중에 줌 레버를 [A] 쪽으로 돌립니다.
이전 프레임	일시정지 중에 줌 레버를 [S] 쪽으로 돌립니다.
첫 번째 프레임	ADJ/OK 버튼 ⏪를 누릅니다.
마지막 프레임	ADJ/OK 버튼 ⏩를 누릅니다.

3 MP 파일 이외의 파일을 재생하려면 단계 1로 돌아가서 ADJ.OK 버튼을 ▲▼⏪⏩으로 누릅니다.

주의 -----

- MP 파일에 대해서는 [DPOF], [자르기], [화상사이즈변경], [경사보정] (재생 모드), [레벨 보정] 및 [화이트 밸런스 보정] 기능을 사용할 수 없습니다.
- MP 파일에서는 [플래그 기능 설정] 및 [보호] 설정을 개별적으로 실행할 수 없습니다. 썸네일 표시 및 한 개 화상 표시에서 [플래그 기능 설정] 및 [보호] 를 설정하면, 개별 프레임이 아닌 MP 파일에 설정이 적용됩니다.
- MP 파일의 개별 이미지는 따로따로 삭제할 수 없습니다.

MP 파일 -----

MP 는 스틸 이미지 세트를 기록하기 위한 파일 포맷입니다.

MP 파일 익스포트

MP 파일에서 선택된 프레임을 추출하여 각 프레임을 별개의 스틸 이미지로 저장할 수 있습니다.

참고 -----

- MP 파일에는 기호가 표시됩니다.
- 이미지는 촬영에 사용된 것과 같은 크기로 저장됩니다.
- 추출 후에도 원본 파일은 그대로 유지됩니다.
- 멀티 타겟 AF 를 사용하여 촬영한 이미지의 초점 위치는 추출된 이미지에는 표시되지 않습니다.

MP 파일을 익스포트하려면, 재생 모드에서 익스포트할 MP 파일을 표시한 다음 MENU 버튼을 눌러 재생 메뉴를 표시하고 [스틸 이미지 익스포트] 를 선택합니다.

[한 프레임] 을 선택한 경우에는 ADJ./OK 버튼 를 눌러 익스포트할 프레임을 선택할 수 있습니다.

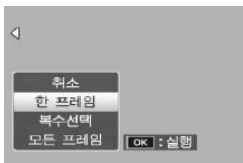

[모든 프레임] 을 선택하면 선택된 MP 파일의 모든 프레임이 익스포트됩니다.

복수 프레임 선택

[복수선택] 을 선택한 경우에는 복수의 개별 프레임 또는 특정 범위의 프레임을 선택합니다.

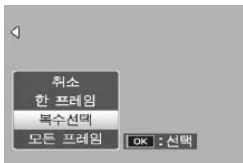

복수의 개별 프레임을 선택하려면 :

- 1 [개별선택] 을 선택하고 ADJ./OK 버튼을 누릅니다 .
- 2 프레임을 선택하고 ADJ./OK 버튼을 누릅니다 .
 - MENU 버튼을 눌러 프레임 범위를 지정하는 화면으로 전환합니다 .
 - 실수로 프레임을 선택한 경우에는 프레임을 선택한 후 ADJ./OK 버튼을 눌러 선택을 해제할 수 있습니다 .
 - 익스포트할 프레임을 모두 선택합니다 .
- 3 Fn 버튼을 누르고 [예] 를 선택한 다음 ADJ./OK 버튼을 누릅니다 .

2 개의 프레임과 그 사이의 모든 프레임을 선택하려면 :

- 1 [범위지정] 을 선택하고 ADJ./OK 버튼을 누릅니다 .
- 2 첫 프레임을 선택하고 ADJ./OK 버튼을 누릅니다 .
 - MENU 버튼을 눌러 프레임을 개별적으로 지정하는 화면으로 전환합니다 .
 - 프레임 범위의 선택 시작 위치를 잘못 선택한 경우는 ADJ./OK 버튼을 누르면 시작 위치를 선택하는 화면으로 돌아갑니다 .
- 3 마지막 프레임을 선택하고 ADJ./OK 버튼을 누릅니다 .
 - 2 단계와 3 단계를 반복하여 복수의 범위를 선택합니다 .



- 4 Fn 버튼을 누르고 [예] 를 선택한 다음 ADJ./OK 버튼을 누릅니다 .



참고



썸네일 표시에서 [스틸이미지 익스포트] 를 선택한 경우에는 [개별선택] 과 [범위지정] 을 직접 선택할 수 있습니다 .

5 촬영설정 메뉴

촬영 메뉴는 사진을 촬영할 때 카메라 설정을 조정하는 데 사용됩니다. 촬영 메뉴를 표시하려면 카메라가 촬영 모드에 있을 때 MENU 버튼을 누릅니다.

메뉴 사용

1 촬영 모드에서 MENU 버튼을 누릅니다.

- 촬영설정 메뉴가 표시됩니다.
- 장면, 연속 또는 크리에이티브 촬영 모드에서 촬영 메뉴를 표시하려면 ADJ./OK 버튼을  으로 눌러 [MODE] 탭을 선택한 다음 ADJ./OK 버튼을  으로 한 번 누릅니다.



표시되는 화면의 범위를 나타냅니다.

2 ADJ./OK 버튼을 으로 눌러 원하는 메뉴 항목을 선택합니다.

- 이 상태에서 DISP. 버튼을 누르면, 커서가 촬영 메뉴 탭으로 이동합니다.
- 아래 항목에서 ADJ./OK 버튼을  으로 누르면 다음 화면이 표시됩니다.

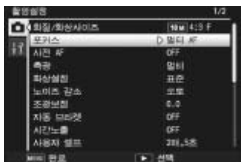

3 ADJ./OK 버튼을 으로 누릅니다.

- 메뉴 항목 설정이 표시됩니다.



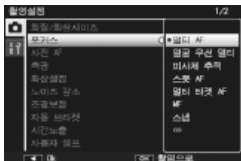







4 ADJ./OK 버튼을 으로 눌러 설정을 선택합니다.



5 ADJ./OK 버튼을 누릅니다.

- 설정이 확인된 다음 촬영 메뉴가 사라지고 카메라는 촬영할 준비가 됩니다.
- 강조한 옵션을 선택하고 2 단계에 표시된 메뉴로 돌아가려면 ADJ./OK 버튼을  으로 누릅니다.

촬영 메뉴 옵션

다이내믹 범위 확대  P.63
다이내믹 범위 확대 효과를 선택합니다.
소프트 포커스 옵션  P.61
크리에이티브 촬영 모드의 [소프트 포커스] 옵션으로 산출되는 소프트 효과의 양을 선택합니다. [약함] 과 [강함] 중에서 선택합니다.
색조  P.61
크리에이티브 촬영 모드의 [크로스 프로세스] 옵션을 사용하여 산출되는 사진의 색조를 선택합니다. [기본], [자홍색], [노란색] 중에서 선택합니다.
 주의 -----
노출과 화이트 밸런스에서 선택한 옵션에 따라 [자홍색] 과 [노란색] 이 원하는 결과를 산출하지 못할 수도 있습니다.
비네팅  P.61
크리에이티브 촬영 모드의 [토이 카메라] 옵션으로 산출되는 비네팅의 양을 선택합니다. [약함], [강함], [OFF] 중에서 선택합니다.
토이 컬러  P.61
크리에이티브 촬영 모드의 [토이 카메라] 옵션을 사용하여 촬영한 사진의 채도를 높이려면 [ON] 을 선택합니다.
+ 일반촬영  P.65
크리에이티브 촬영 모드로 촬영한 사진의 처리하지 않은 사본을 기록합니다.
화질 / 화상사이즈  P.131
사진을 촬영할 때 화질과 사이즈를 조정합니다.
동영상 사이즈  P.131
동영상 프레임 크기를 선택합니다.
문자농도
장면 모드에서 [문자] 옵션을 사용할 때 콘트라스트를 조절합니다.
사이즈  P.131
장면 모드에서 [문자] 옵션을 사용하여 촬영하는 사진의 사이즈를 선택합니다.



촬영설정 메뉴 옵션-----

촬영설정 메뉴의 옵션은 선택한 촬영 모드에 따라 달라집니다. 장면 및 크리에이티브 촬영 모드에서 사용할 수 있는 옵션은 선택한 장면 또는 크리에이티브 촬영 모드 옵션에 따라 달라집니다. 자세한 내용은 P.124 를 참조하십시오.

초점 모드를 선택합니다.

- **멀티 AF**
9개 AF 영역의 거리를 측정하여 가장 가까운 AF 영역에 초점을 맞춥니다. 초점이 맞지 않은 사진을 방지하기 위해 선택합니다.
- 얼굴 우선 멀티**
카메라가 자동으로 얼굴을 탐지하여 초점을 맞춥니다. 얼굴이 탐지되지 않으면 카메라는 멀티 AF를 사용하여 초점을 맞춥니다.
- 피사체 추적**
카메라는 셔터 버튼을 반누름할 때 초점을 맞추고 사진을 촬영하거나 셔터 버튼에서 손가락을 뗄 때까지 선택한 피사체를 추적합니다 (P.78).
- **스팟 AF**
화상 모니터 중앙에서 1개의 AF 영역을 선택하여 이 영역에 초점을 맞출 수도 있습니다.
- 멀티 타겟 AF**
초점을 여러 위치로 이동하면서 연속해서 5장의 사진을 촬영합니다 (P.78).
- MF**
수동으로 초점을 맞출 때 사용합니다 (P.79).
- 스냅**
근거리 (약 2.5 m) 에 초점을 고정합니다.
- ∞ (무한대)**
무한대에 초점을 고정합니다. 무한대는 먼 풍경 촬영에 적합합니다.

사전 AF

[포커스]에 [멀티 AF], [얼굴 우선 멀티], [피사체 추적], [스팟 AF], 또는 [멀티 타겟 AF]가 선택된 상태에서 [ON]을 선택하면 카메라는 셔터 버튼을 반누름하지 않은 경우에도 계속 초점을 맞춥니다. 이렇게 하면 사진을 촬영할 때 초점을 맞추는 시간이 줄어 셔터 반응이 향상될 수 있습니다.

측광

노출값을 정할 때 사용하는 측광방식 (어느 범위에서 측광할 것인가)을 변경할 수 있습니다.



멀티

256 개로 분할된 전체 촬영 범위를 각각 측광하여 종합적으로 노출값을 정합니다.



중앙

이미지 전체를 측광하면서 중앙 부분에 중점을 두어 노출값을 정합니다. 중앙과 주변의 밝기가 다를 때 사용합니다.



스팟

중앙 부분에서만 측광하여 노출값을 정합니다. 중앙의 밝기에 맞추고 싶을 때 이 설정을 사용합니다. 콘트라스트 차가 심하거나 역광일 때 효과적입니다.

화상설정

콘트라스트, 샤프니스, 색상 및 선명도를 포함한 이미지의 화질을 변경할 수 있습니다.



선명하게

콘트라스트, 샤프니스, 선명도를 증가시켜 강하고 선명한 사진을 촬영합니다.



표준

일반 화질의 이미지를 만듭니다.



사용자 설정

5 개의 [콘트라스트] 및 [샤프니스], [선명도] 중에서 선택할 수 있습니다.

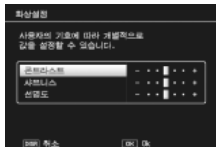

흑백

흑백 사진을 생성합니다.



세피아

세피아 톤의 사진을 만듭니다.

노이즈 감소

사진을 촬영할 때 노이즈 감소를 수행합니다. [OFF], [오토], [약함], [강함], [MAX] 중에서 선택합니다. 이미지를 기록하는 데 소요되는 시간은 선택한 옵션에 따라 달라집니다.

조광보정

내장 플래시의 발광 강도를 조절할 수 있습니다. 1/3 EV 단계로 -2.0 EV 에서 +2.0 EV 까지의 범위에서 광량을 설정할 수 있습니다.

**주의**

조광보정은 발광 범위 밖에서는 작동하지 않을 수 있습니다 (☞ P.128)

자동 브라켓

☞ P.80

일련의 사진에 걸쳐 노출, 화이트 밸런스, 색상, 또는 초점을 변경합니다.

시간노출

시간노출을 사용하여 불꽃이 공중으로 솟아 폭발하는 장면을 담거나, 자동차나 움직이는 물체 뒤에 빛이 지나간 흔적을 남기거나, 야경을 촬영합니다. 노출 시간을 [OFF], [1 초], [2 초], [4 초], [8 초] 중에서 선택합니다.

**참고**

- 셔터 속도가 느려지고 이미지가 흐려질 수 있습니다. 촬영 시에는 삼각대를 사용하여 카메라가 흔들리지 않게 하십시오.
- 장시간 노출로 촬영하는 동안은 화상 모니터가 꺼집니다.
- 장시간 노출을 처리하여 노이즈를 감소시킵니다. 처리에 필요한 시간은 노출 시간과 거의 동일합니다.
- ISO 감도는 ISO 100 ~ ISO 400 의 값으로 제한됩니다. 사용자가 현재 선택한 값이 ISO 800 ~ ISO 3200 인 경우, 카메라는 자동으로 ISO 감도를 ISO 400 으로 설정합니다 (☞ P.84).

사용자 셀프

셀프타이머 (☞ P.32) 로 여러 사진을 촬영하려면 아래와 같이 촬영 간격과 사진 수를 설정합니다.

사용할 수 있는 설정	설명
촬영매수	1 부터 10 매 사이로 설정합니다. 기본 설정은 [2 매] 입니다.
촬영간격	5 부터 10 초 사이로 설정합니다. 기본 설정은 [5 초] 입니다.

**참고**

- 카메라는 지정된 간격으로 사진을 촬영합니다. 촬영할 때마다 셀프타이머 램프가 2 초간 깜박입니다. 초점은 시퀀스의 첫 번째 샷에 대한 설정으로 고정됩니다.
- MENU 버튼을 누르면 셀프타이머 촬영이 취소됩니다.

간격 촬영

인터벌 촬영은 고정된 간격으로 자동으로 촬영할 수 있습니다. 촬영 간격을 5 초에서 1 시간까지 5 초 단위로 설정할 수 있습니다.



주의

- 인터벌 촬영 설정은 전원을 끄면 해제됩니다.
- 촬영설정 메뉴의 설정에 따라 다음 사진을 촬영할 수 있을 때까지의 시간은 인터벌 촬영에서 설정한 시간보다 조금 길어질 수 있습니다. 이 경우, 촬영 간격은 설정 시간 보다 길어집니다.

참고

- 배터리 잔량에 따라서 인터벌 촬영 시 배터리가 완전히 방전될 수도 있습니다. 완전히 충전된 배터리의 사용을 권장합니다.
- 인터벌 촬영 중이라도 셔터 버튼을 누르면 표준 촬영이 가능합니다.
- 충분한 메모리의 고속 메모리 카드 또는 SD 메모리 카드 사용을 권장합니다.

손떨림 보정

[ON] 을 선택하면 손떨림 효과가 감소됩니다.

주의

- 피사체 자체가 움직일 때 (피사체가 바람 등으로 움직이는 것) 는 손떨림 보정 기능으로 방지할 수 없습니다.
- 결과는 촬영 조건에 따라 달라집니다.

참고

카메라 떨림이 발생할 가능성이 높을 때  마크가 나타납니다 (P.18).

셔터속도제한

최대 셔터 속도는 다음과 같이 제한할 수 있습니다. 1/8 초, 1/4 초, 1/2 초. 이 기능이 [OFF] 로 설정된 경우의 최장 셔터 속도는 ISO 설정에 따라 달라질 수 있습니다.

참고 -----

- 시간 노출이 설정되어 있으면 시간 노출이 우선됩니다.
- 장면 모드가 [야경인물촬영] 또는 [야경 풍경 멀티샷] 으로 설정되어 있으면 [야경인물촬영] 또는 [야경 풍경 멀티샷] 의 최대 셔터 속도가 우선됩니다.
- 플래시가 [플래쉬 싱크로] 로 설정되어 있으면 최장 셔터 속도는 1 초입니다.
- 셔터속도제한을 사용하면 피사체의 밝기에 따라서는 광량이 부족하여 이미지가 어두워질 수 있습니다. 이럴 경우는 다음 방법을 시도합니다.
 - 셔터속도제한을 더 길게 합니다.
 - ISO 설정을 올립니다. (☞ P.84)
 - 플래시를 사용합니다. (☞ P.31)

날짜 출력

스틸 이미지의 오른쪽 아래에는 날짜(년/월/일) 또는 날짜와 시간(년/월/일 시:분)을 표시할 수 있습니다. 날짜를 삽입하지 않으려면 [OFF] 를 선택합니다.

참고 -----

- 먼저 날짜와 시간을 설정하십시오. (☞ P.26)
- 동영상에는 [날짜 출력] 을 사용할 수 없습니다.
- 이미지에 삽입된 날짜는 삭제할 수 없습니다.

노출보정 ☞ P.82

노출보정을 선택합니다.

화이트 밸런스 ☞ P.83

화이트 밸런스를 조정합니다.

ISO 설정 ☞ P.84

ISO 감도를 조정합니다.

ISO 오토에 대한 최대 ISO

[ISO 설정] 에서 [오토] 를 선택한 경우 카메라가 지정하는 최대 값을 선택합니다. ISO 감도가 너무 높이 올라가는 것을 방지하기 위해 사용합니다.

설정 초기화

[예] 를 선택하고 ADJ/OK 버튼을 누르면 촬영 메뉴 설정이 기본값으로 복원됩니다.

피사체 추적 AF

셔터 버튼을 반누름하면 카메라는 모니터 중앙의 초점 프레임에 있는 피사체에 초점을 맞추고 녹색 타겟 아이콘이 표시됩니다 (카메라가 추적할 피사체를 찾을 수 없으면 타겟 아이콘이 적색으로 표시됩니다). 셔터 버튼을 반누름하고 있는 동안 카메라는 피사체를 추적합니다 (피사체가 프레임을 벗어나면 타겟 아이콘이 깜박이고 추적이 종료됩니다). 셔터 버튼에서 손가락을 떼거나 사진을 촬영하면 자동으로 추적이 종료됩니다.

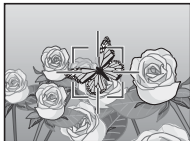

주의 카메라는 빠르게 움직이거나 조명이 약한 피사체를 추적하지 못할 수도 있습니다.

5

촬영 모드

멀티 타겟 AF

셔터 버튼을 반누름하면 카메라가 여러 초점 위치를 자동으로 결정합니다. 셔터 버튼을 완전히 누르면 카메라가 여러 초점 위치에 이동하면서 5 매의 연속 사진을 촬영합니다. 5 매의 스틸 이미지는 하나의 세트로 함께 그룹화되어 하나의 MP 파일로 저장됩니다. 이 기능은 망원 촬영 및 매크로 모드 촬영에 특히 유용합니다.



카메라가 초점을 맞출 수 있으면 ○ 아이콘이 표시됩니다. 카메라가 초점을 맞출 수 없으면 ○ 아이콘이 깜박입니다. 카메라가 선택한 초점 위치는 재생 중에만 표시됩니다 (P.67).

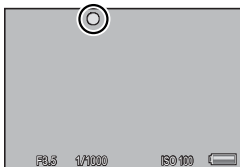



MP 파일

MP는 여러 장의 스틸 이미지를 한 장으로 한 파일 포맷입니다.



주의

- 플래시는 사용할 수 없습니다.
- [시간노출] 설정을 사용할 수 없습니다 (P.75).
- 손떨림 보정 기능은 사용할 수 없습니다. 손떨림 보정 기능이 켜진 상태에서 [멀티 타겟 AF]를 설정하면 AF가 MF로 변경됩니다.



참고

- 디지털 줌을 사용할 때 이 기능을 켜면, 디지털 줌이 비활성화되고 광학 줌의 최대 배율(10.7 배)에서 촬영이 수행됩니다.
- [화이트 밸런스]가 [멀티패턴자동]로 설정되어 있어도 [오토]로 작동합니다.

수동 초점 (MF)

카메라가 자동 초점을 사용하여 초점을 맞출 수 없을 때는 수동 초점 (MF)을 사용하여 선택한 거리에 초점을 맞출 수 있습니다. 화상 모니터에 초점 바가 표시됩니다.

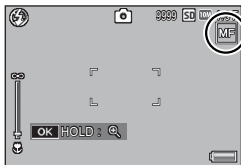

1 필요에 따라 ADJ./OK 버튼을 길게 누릅니다.

- ADJ./OK 버튼을 누르고 있으면 화면 가운데의 배율만 증가합니다.
- ADJ./OK 버튼을 다시 길게 누르면 확대 표시에서 표준 표시로 돌아갑니다.

2 필요에 따라 줌 레버로 줌 위치를 조절합니다.

3 ADJ./OK 버튼을 ▲▼으로 눌러 초점을 조절합니다.

- ADJ./OK 버튼 ▲를 누르면 먼 물체에 초점이 맞추어지고 ADJ./OK 버튼 ▼를 누르면 보다 가까운 물체에 초점이 맞추어집니다.

4 셔터 버튼을 눌러서 사진을 촬영합니다.



참고

매크로 촬영 범위내에서도 수동 초점으로 피사체에 초점을 맞출 수 있습니다.

자동 브라켓

수행할 브라케팅 유형을 선택합니다.



참고

[Fn 버튼 설정]으로 Fn (기능) 버튼에 [AT-BKT], [WB-BKT], [CL-BKT] 또는 [FOCUS-BKT]를 할당하면 Fn 버튼을 눌러 켜거나 끌 수 있습니다 (P.48).

자동 브라켓

[ON]을 선택한 경우, 셔터 버튼을 누를 때마다 카메라는 3 장의 사진을 촬영합니다. 첫 번째는 0.5 EV 만큼 노출을 덜 주고, 두 번째는 현재의 노출 설정으로, 세 번째는 0.5 EV 만큼 노출을 더 주고 촬영합니다.

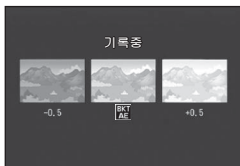

[ON]을 선택하면 아이콘이 표시됩니다.

5



참고

- 노출 보정은 촬영설정 메뉴를 사용해서 변경 가능할 수 있습니다 (P.82).
- [화이트 밸런스]가 [멀티패턴자동]로 설정되어 있어도 [오토]로 작동합니다.

화이트 밸런스 브라켓 (WB-BKT)

붉은색을 띤 이미지, 푸른색을 띤 이미지, 현재 화이트 밸런스 이미지, 이 3 가지 이미지가 자동으로 저장됩니다.

[WB-BKT]를 선택하면 아이콘이 표시됩니다.



참고

- 촬영설정 메뉴를 사용하여 화이트 밸런스를 변경할 수 있습니다 (P.83).
- [화상설정]이 [흑백] 또는 [세피아]로 설정되어 있으면 화이트 밸런스 브래킷 기능을 설정할 수는 있지만 작동하지는 않습니다.

컬러 브라켓 (CL-BKT)

컬러 브라켓을 사용하면 흑백, 컬러, 세피아 이미지의 세 이미지가 저장됩니다.



[CL-BKT] 를 선택하면 아이콘이 표시됩니다.



💡 컬러 브라켓 촬영 중의 콘트라스트, 샤프니스, 선명도 -----
컬러 브라켓 촬영 중에는 [화상설정] 에서 설정한 콘트라스트, 샤프니스, 선명도 값이 적용됩니다. 하지만, [화상설정] 이 [흑백] 또는 [세피아]로 설정된 경우에는 [화상설정]의 [표준] 값이 적용됩니다.

포커스 브라켓 (FOCUS-BKT)

이 옵션을 선택하면 연속된 5 장의 사진에 걸쳐 초점이 선택한 양만큼 자동으로 바뀝니다.

- 1 [FOCUS-BKT] 를 선택하고 ADJ./OK 버튼  를 누릅니다.
- 2 ADJ./OK 버튼  를 눌러 초점 간격을 선택한 다음 ADJ./OK 버튼을 두 번 누릅니다.
 - 마크가 화면에 나타납니다.
- 3 셔터 버튼을 반누름합니다.
 - 카메라가 [포커스] 설정에 따라 초점을 맞춥니다.
- 4 셔터 버튼을 끝까지 누릅니다.
 - 카메라가 단계 3의 초점 위치를 기준으로 5매의 연속 사진을 촬영합니다.





참고

- [포커스]를 [MF]로 설정하면, 첫 번째 사진은 측정 없이 설정된 초점 위치에서 촬영됩니다.
- [화이트 밸런스]가 [멀티패턴자동]으로 설정되어 있어도 [오토]로 작동합니다.
- 사진은 다음 순서로 촬영되고 기록됩니다.

초점 위치	앞	←	중앙 (*)	→	뒤
촬영 순서	5	4	1	3	2
기록 순서	5	4	3	2	1

(*) [포커스]에 현재 선택된 옵션을 사용하여 초점을 설정합니다 (P.73).

노출보정

노출 보정을 사용하여 노출을 카메라가 선택한 값에서 변경합니다. -2 ~ +2 사이의 값에서 선택합니다. 마이너스 값은 더 어두운 사진을, 플러스 값은 더 밝은 사진을 산출합니다. 다음과 같은 상황에서 노출 보정이 필요할 수 있습니다.

역광 촬영

배경이 너무 밝은 경우 피사체는 어둡게 (노출부족) 나타날 수 있습니다. 이런 경우는 더 높은 (+) 노출로 설정합니다.

밝은 피사체를 찍을 경우

전체 사진이 어둡게 나옵니다 (노출부족). 노출을 좀 더 높게 (+) 설정합니다.

어두운 피사체를 찍을 경우

전체 사진이 밝게 나옵니다 (노출과다). 노출을 좀 더 낮게 (-) 설정합니다. 스포트라이트를 받는 피사체를 찍을 때에도 마찬가지입니다.

ADJ./OK 버튼 ▲▼를 눌러 노출 값을 선택하고 ADJ./OK 버튼을 누릅니다. 선택한 값이 화상 모니터에 표시됩니다.

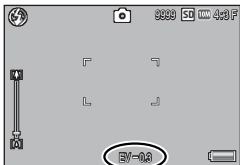

참고

피사체가 너무 밝거나 너무 어두워서 노출 보정이 불가능한 경우에는 [! AE]가 표시됩니다.

화이트 밸런스

하얀 피사체가 하얗게 찍히도록 화이트 밸런스를 조절합니다. 구입 시의 화이트 밸런스 모드는 [멀티패턴자동]입니다. 단색 피사체를 촬영할 때나 여러 개의 광원 아래에서 촬영할 때처럼 화이트 밸런스를 효과적으로 조절하기 어려운 상황에서 설정을 변경합니다.

	오토 화이트 밸런스를 자동으로 조절합니다.
	멀티패턴자동 태양과 그림자 또는 플래시 조사 범위에 따라 카메라가 자동으로 최적의 화이트 밸런스를 선택합니다.
	옥외 옥외 (맑은 하늘) 촬영에서 화이트 밸런스를 적절히 조절할 수 없을 때 선택합니다.
	흐림 흐린 날이나 그늘에서 촬영 시에 화이트 밸런스를 적절히 조절할 수 없을 때 선택합니다.
	백열등 1 백열등 밑에서 촬영 시 화이트 밸런스를 적절히 조절할 수 없을 때 선택합니다.
	백열등 2 백열등 조명에서 촬영 시 선택합니다 ([백열등 1]과 비교하여 붉은색을 덜 때).
	형광등 형광등 밑에서 촬영 시 화이트 밸런스를 적절히 조절할 수 없을 때 선택합니다.
	수동설정 화이트 밸런스를 수동으로 조절합니다.

참고 -----

- 어두운 피사체를 촬영 시에는 화이트 밸런스를 바르게 조절할 수 없을 수 있습니다. 이럴 경우 흰색 물건을 피사체에 추가하여 촬영합니다.
- 플래시를 사용하여 촬영할 경우, [오토]로 설정되어 있지 않으면 화이트 밸런스를 바르게 조절할 수 없을 수도 있습니다. 이 때는 [오토]로 전환하여 플래시 촬영을 합니다.

수동설정

- 1 [수동설정]을 선택하고 ADJ./OK 버튼을 누릅니다.
- 2 최종 사진에 사용할 조명 아래에서 흰 종이나 기타 흰색 물체로 프레임을 채우고 DISP. 버튼을 누릅니다.
 - 화이트 밸런스가 설정됩니다.
- 3 ADJ./OK 버튼을 누릅니다.
 - 마크가 화면에 나타납니다.
 - 선택한 화이트밸런스 설정 효과를 화상 모니터에서 미리 볼 수 있습니다. 원하는 효과를 얻을 때까지 위의 단계를 반복합니다.



참고

[수동설정]을 취소하려면 [수동설정] 이외의 설정을 선택합니다.

ISO 설정

ISO 감도는 필름이 빛에 얼마나 민감한지를 나타냅니다. 큰 값일 수록 고감도가 됩니다. 고감도는 어두운 장소에서 촬영하거나 빠르게 움직이는 물체를 흐림현상을 최소화하여 촬영하는 데 적합합니다. ISO가 [오토]로 설정된 경우는 거리, 밝기, 줌, 매크로 설정, 화질·사이즈에 따라 카메라가 자동으로 감도를 변경합니다. [오토] 이외의 설정을 선택하면 ISO 감도가 선택한 값으로 고정됩니다.

촬영설정 메뉴의 [ISO 오토에 대한 최대 ISO](P.77)를 사용하여 자동 ISO 감도의 상한을 선택할 수 있습니다. ADJ./OK 버튼에 ISO 감도를 할당한 경우 (P.46) [오토]을 선택했을 때 DISP. 버튼을 눌러 자동 ISO 감도의 상한을 선택할 수 있습니다.



참고

- ISO 감도를 [오토]로 선택한 경우에는 카메라는 ISO 100 과 [ISO 오토에 대한 최대 ISO]에서 선택한 값 사이의 ISO 감도를 선택합니다.
- 플래시가 [오토]로 설정된 경우, [ISO 오토에 대한 최대 ISO]에서 선택한 감도로 최적의 노출을 얻을 수 없으면 플래시가 발광합니다.
- 높은 감도로 촬영된 이미지는 거칠게 나타날 수도 있습니다.
- ISO 감도를 [오토]로 선택한 경우에는 셔터 버튼을 반누름할 때 표시되는 ISO 값이 경우에 따라 (가령, 플래시를 사용할 경우) 셔터를 누를 때 선택되는 값과 다를 수 있습니다.

6 재생설정 메뉴

재생 메뉴의 옵션을 이용하여 기존 사진에 다양한 작업을 수행할 수 있습니다. 재생 메뉴를 표시하려면 재생 모드를 선택하고 MENU 버튼을 누릅니다.

메뉴 사용

- 1 **[>] (재생) 버튼을 눌러 재생 모드를 선택합니다.**
- 2 **ADJ./OK 버튼 ▲▼⚡를 눌러 원하는 파일을 표시합니다.**
 - [플래그 기능 재생](P.86), [슬라이드쇼](P.87), [내장 메모리에서 카드로 복사](P.87), [파일복원](P.87)에 대해서는 이 단계를 건너뛴니다.

- 3 **MENU 버튼을 누릅니다.**
 - 재생설정 메뉴가 표시됩니다.



표시되는 화면의 범위를 나타냅니다.

- 4 **ADJ./OK 버튼을 ▲▼으로 눌러 원하는 항목을 선택합니다.**
 - 이 상태에서 DISP. 버튼을 누르면, 커서가 재생 메뉴 탭으로 이동합니다.
 - 아래 항목에서 ADJ./OK 버튼을 ▼로 누르면 다음 화면이 표시됩니다.



- 5 **ADJ./OK 버튼을 ⚡으로 누릅니다.**
 - 선택한 메뉴 항목의 화면이 표시됩니다.

재생 메뉴 옵션

플래그 기능 설정  P.88

최대 20 개의 파일에 플래그를 지정하여 빠르게 액세스할 수 있습니다.

플래그 기능 재생

[플래그 기능 설정] 으로 플래그를 지정한 이미지를 표시합니다. 동일한 목적으로 Fn 버튼을 사용할 수 있습니다.

 **참고** -----

[플래그 기능 설정] 으로 설정된 파일 중 번호가 가장 작은 파일이 표시됩니다.

스틸 이미지 익스포트  P.69

선택한 이미지를 MP 파일에서 익스포트합니다.

화상사이즈변경

카메라에서 만든 사진 또는 다른 스틸 이미지의 사이즈가 변경된 사본을 만듭니다.

원래 크기	변경 가능한 크기
10M 4:3F/ 10M 4:3N/ 9M 3:2F/ 7M 1:1F/ 7M 16:9F/	1M 4:3F/ VGA 4:3F
5M 4:3F/ 3M 4:3F/ 2M 4:3F/ 1M 4:3N	
1M 4:3F	VGA 4:3F

 **주의** -----

동영상 또는 MP 파일은 크기 조절을 할 수 없습니다.

자르기  P.89

이 기능을 사용하면 촬영한 스틸 이미지를 잘라서 별도의 파일로 저장할 수 있습니다.

레벨 보정  P.91

밝기와 콘트라스트가 보정된 사본을 생성합니다.

화이트 밸런스 보정  P.93

화이트 밸런스가 보정된 사본을 생성합니다.

경사 보정  P.94

직사각형 물체에 대해 원근 효과를 감소시킨 사본을 생성합니다.

보호  P.95

이미지를 실수로 삭제하지 않도록 보호합니다.

슬라이드쇼

촬영한 스틸 이미지, 동영상 파일을 연속적으로 화면에 표시할 수 있습니다.

참고

- 각 스틸 이미지는 3 초 동안 표시됩니다.
- 동영상 및 MP 파일의 경우 촬영한 모든 이미지가 재생됩니다.

내장 메모리에서 카드로 복사

한번에 내장 메모리의 모든 데이터를 메모리 카드로 복사합니다.

참고

- 대상 메모리 카드의 공간이 충분히 남아 있지 않으면 경고가 표시됩니다. [예]를 선택하면 충분한 공간이 있는 동안만 파일을 복사합니다.
- SD 메모리 카드의 내용을 내장 메모리로 복사할 수 없습니다.
- 내장 메모리의 내용이 SD 메모리 카드에 복사되면 내장 메모리에서 [플래그 기능 설정]으로 저장된 파일이 취소됩니다.

DPOF

 P.96

프린트할 사진을 선택합니다.

파일복원

삭제한 파일을 복원합니다.

주의

다음 조작 중 하나를 실행한 후에는 삭제된 파일을 복원할 수 없습니다.

- 카메라를 끈 경우
- 재생 모드에서 촬영 모드로 전환한 경우
- DPOF, 화상사이즈변경, 내장 메모리에서 카드로 복사, 경사 보정, 레벨 보정, 화이트 밸런스 보정 또는 자르기
- DPOF 설정이 있는 파일의 삭제
- 내장 메모리 또는 SD 메모리 카드를 초기화했을 때
- [플래그 기능 설정] 파일의 설정 또는 취소한 경우
- [플래그 기능 설정]으로 설정된 파일의 확대비율 또는 확대 영역 변경을 한 경우
- [스틸이미지 익스포트]를 사용하여 MP 파일 내보내기

플래그 기능 설정

재생 중 이미지에 플래그를 지정하여 빠르게 액세스할 수 있습니다. Fn 버튼을 눌러 플래그가 지정된 이미지를 표시할 수 있습니다.

한 번에 하나의 파일 설정 / 취소

현재의 이미지에 플래그를 지정하거나 제거하려면 단일 이미지 재생에서 [플래그 기능 설정] 을 선택합니다. 플래그가 지정된 파일은 아이콘으로 표시됩니다.

참고

확대된 스틸 이미지가 설정된 경우에는 확대 비율과 확대된 영역이 저장되어 확대된 이미지를 그대로 표시할 수 있습니다.

한 번에 여러 파일 설정 / 취소

여러장의 이미지에 플래그를 지정하거나 제거하려면 썸네일 표시에서 [플래그 기능 설정] 을 선택하고 이미지를 강조한 다음 ADJ./OK 를 눌러 플래그 표시를 추가하거나 제거합니다. 작업이 완료되면 DISP. 를 누릅니다.



주의

- [플래그 기능 설정] 으로 설정할 파일의 이름을 컴퓨터를 사용하여 변경하면, 해당 파일은 [플래그 기능 설정] 에서 취소됩니다.
- 내장 메모리의 이미지를 메모리 카드로 복사하면 내장 메모리의 이미지에서 플래그 표시가 제거됩니다.
- SD 메모리 카드의 파일을 [플래그 기능 설정] 으로 설정하면 SD 메모리 카드에 [CLIPINFO] 폴더와 CLIP.CLI 파일이 만들어집니다. 이 폴더와 파일을 삭제하면 해당 파일이 [플래그 기능 설정] 에서 취소됩니다.
- 이미지 파일의 이름을 컴퓨터를 사용하여 변경하면 파일을 [플래그 기능 설정] 으로 설정하지 못할 수 있습니다.
- 본 카메라를 사용하여 촬영한 이미지만 [플래그 기능 설정] 으로 설정할 수 있습니다.

자르기

현재 사진의 잘라진 사본을 생성합니다.

줌 레버를 **Q** 또는 **⊞**로 돌려 자르기 크기를 조절하고 ADJ./OK 버튼 **▲▼⏏⚡**를 눌러 자르기 위치를 정합니다.



ADJ./OK 버튼을 눌러 잘라진 이미지를 별도의 파일로 저장합니다.

주의

- 이 카메라를 사용하여 촬영한 스틸 이미지만 자를 수 있습니다.
- 동영상 또는 MP 파일은 자를 수 없습니다.
- 이미지를 반복적으로 자를 수는 있지만 매번 이미지가 재압축되기 때문에 이미지 화질이 저하됩니다.

참고

- 취소하려면 DISP. 버튼을 누릅니다.
- 도움말을 보려면 화상 모니터에 자르기가 표시되는 동안 Fn 버튼을 누릅니다. Fn 버튼을 한번 더 누르면 도움말이 종료됩니다.
- 화면비를 선택하려면 자르기 표시에서 **⏏** 버튼을 누릅니다. 4 : 3 과 1 : 1 의 화면비 중에서 선택합니다. 3 : 2 와 16 : 9 의 화면비는 지원되지 않습니다.
- 이미지를 자르면 압축률이 고화질로 변경됩니다.
- 자르기 프레임 크기에 사용할 수 있는 설정은 원본 이미지 크기에 따라 다릅니다.

- 자른 후의 이미지 크기는 원본의 크기와 자른 크기에 좌우됩니다 (트리밍 화면에 첫 번째로 표시된 자르기는 두 번째로 큰 자르기입니다. 가장 큰 자르기를 표시하려면 줌 레버로  를 선택합니다).

가로세로비 4:3

원본 이미지 크기	자르기 단계	자른 이미지 크기
10M 4:3F/ 10M 4:3N (3648 × 2736)	1	3072 × 2304
	2, 3	2592 × 1944
	4~6	2048 × 1536
	7~9	1280 × 960
	10~13	640 × 480
9M 3:2F (3648 × 2432)	1	3072 × 2304
	2, 3	2592 × 1944
	4~6	2048 × 1536
	7~9	1280 × 960
	10~13	640 × 480
7M 1:1F (2736 × 2736)	1, 2	2592 × 1944
	3~5	2048 × 1536
	6~8	1280 × 960
	9~12	640 × 480
7M 16:9F (3648 × 2048)	1, 2	2592 × 1944
	3~5	2048 × 1536
	6~8	1280 × 960
	9~12	640 × 480
5M 4:3F (2592 × 1944)	1	2592 × 1944
	2, 3	2048 × 1536
	4~7	1280 × 960
	8~12	640 × 480
3M 4:3F (2048 × 1536)	1, 2	2048 × 1536
	3~6	1280 × 960
	7~10	640 × 480
2M 4:3F/ 2M 4:3N (1728 × 1296)	1	1728 × 1296
	2~5	1280 × 960
	6~9	640 × 480
1M 4:3F (1280 × 960)	1~3	1280 × 960
	4~8	640 × 480
VGA 4:3F/ VGA 4:3N (640 × 480)	1~4	640 × 480

가로세로비 1 : 1

원본 이미지 크기	자르기 단계	자른 이미지 크기
10M 4:3F/ 10M 4:3N (3648 × 2736)	1 ~ 3	2304 × 2304
	4 ~ 6	1536 × 1536
	7 ~ 9	960 × 960
	10 ~ 13	480 × 480
9M 3:2F (3648 × 2432)	1, 2	2304 × 2304
	3 ~ 5	1536 × 1536
	6 ~ 9	960 × 960
	10 ~ 13	480 × 480
7M 1:1F (2736 × 2736)	1 ~ 3	2304 × 2304
	4 ~ 6	1536 × 1536
	7 ~ 9	960 × 960
	10 ~ 13	480 × 480
7M 16:9F (3648 × 2048)	1 ~ 3	1536 × 1536
	4 ~ 7	960 × 960
	8 ~ 11	480 × 480
5M 4:3F (2592 × 1944)	1 ~ 3	1536 × 1536
	4 ~ 7	960 × 960
	8 ~ 11	480 × 480
3M 4:3F (2048 × 1536)	1, 2	1536 × 1536
	3 ~ 6	960 × 960
	7 ~ 10	480 × 480
2M 4:3F/ 2M 4:3N (1728 × 1296)	1 ~ 4	960 × 960
	5 ~ 8	480 × 480
1M 4:3F (1280 × 960)	1 ~ 3	960 × 960
	4 ~ 8	480 × 480
VGA 4:3F/ VGA 4:3N (640 × 480)	1 ~ 4	480 × 480

레벨 보정

밝기와 콘트라스트를 조절한 사본을 생성합니다.

이미지 자동 보정

[자동] 을 선택하고 ADJ./OK 버튼 ⚡를 누릅니다. 미리 보기가 표시됩니다 (원본 이미지는 좌측 상단, 보정된 사본은 우측에 표시).

ADJ./OK 버튼을 눌러 이미지를 복사합니다.



이미지 수동 보정

[수동] 을 선택하고 ADJ./OK 버튼 ⚡를 누릅니다. 미리 보기가 표시됩니다 (원본 이미지는 좌측 상단, 히스토그램과 블랙 포인트, 중간 포인트, 화이트 포인트 컨트롤은 좌측 하단, 보정된 사본은 우측에 표시).



컨트롤 포인트

MENU 를 눌러 컨트롤 포인트를 순환하고 아래에 설명한 것처럼 ADJ./OK 버튼 ⚡를 눌러 밝기와 콘트라스트를 강화하기 위해 선택한 포인트를 위치시킵니다.

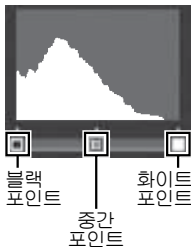

6

계정용 메뉴

포인트	효과
블랙 포인트	이미지가 노출 과다인 경우에는 블랙 포인트가 히스토그램에서 가장 어두운 화소와 일직선이 될 때까지 오른쪽으로 이동시킵니다.
중간 포인트	이미지를 밝게 만들려면 중간 포인트를 오른쪽으로 이동시킵니다. 중간 포인트를 왼쪽으로 이동시키면 이미지가 어두워집니다.
화이트 포인트	이미지가 노출 부족한 경우에는 화이트 포인트가 가장 밝은 화소와 일직선이 될 때까지 왼쪽으로 이동시킵니다.

- 콘트라스트를 증가시키려면 블랙 포인트와 화이트 포인트를 가장 어두운 화소와 가장 밝은 화소에 일직선으로 맞춥니다.
- 도움말을 보려면 Fn 버튼을 누릅니다. 버튼을 한번 더 누르면 미리 보기로 돌아옵니다.

ADJ./OK 버튼을 눌러 보정된 사본을 생성합니다.

주의

- 카메라가 보정된 사본을 생성할 수 없는 경우에는 오류 메시지가 표시되고 재생 메뉴로 돌아갑니다.
- 레벨 보정을 취소하려면 DISP. 버튼을 누릅니다.
- 이 카메라를 사용하여 촬영한 스틸 이미지에만 레벨 보정을 사용할 수 있습니다.
- 동영상 또는 MP 파일은 레벨 보정을 사용할 수 없습니다.
- 장면 모드에서 [문자] 모드를 사용하여 촬영한 이미지 또는 [화상 설정]을 [흑백] 또는 [세피아]로 설정하여 촬영한 이미지에는 이 기능의 효과가 나타나지 않을 수 있습니다.
- 레벨 보정을 반복적으로 사용할 수는 있지만 매번 이미지가 재압축되기 때문에 이미지 화질이 저하됩니다.

화이트 밸런스 보정

화이트 밸런스가 보정된 사본을 생성합니다.

미리 보기가 표시됩니다 (원본 이미지는 좌측 상단, 화이트 밸런스 컨트롤은 좌측 하단, 보정된 사본은 우측에 표시). ADJ./OK 버튼 ▲▼⏏를 눌러 G(그린)-M(마젠타) 및 B(블루)-A(앰버) 축에서 화이트 밸런스를 조정합니다.

ADJ./OK 버튼을 눌러 보정된 사본을 기록합니다.



주의

- 이 카메라를 사용하여 촬영한 스틸 이미지에만 화이트 밸런스 보정을 사용할 수 있습니다.
- 동영상 또는 MP 파일은 화이트 밸런스를 보정할 수 없습니다.
- 장면 모드에서 [문자] 모드를 사용하여 촬영한 이미지 또는 [화상 설정]을 [흑백] 또는 [세피아]로 설정하여 촬영한 이미지에는 이 기능의 효과가 나타나지 않을 수 있습니다.
- 화이트 밸런스 보정을 반복적으로 사용할 수는 있지만 매번 이미지가 재압축되기 때문에 이미지 화질이 저하됩니다.



참고

- 취소하려면 DISP. 버튼을 누릅니다.
- 버튼을 누르면 화이트 밸런스가 초기화됩니다.
- 도움말을 보려면 Fn 버튼을 누릅니다. 버튼을 한번 더 누르면 미리보기로 돌아옵니다.

경사 보정

게시판이나 명함과 같은 직사각형 물체에 대해 원근 효과를 감소시킨 사본을 생성합니다.



주의

- 경사 보정은 본 카메라로 촬영한 스틸 이미지에서만 사용할 수 있습니다.
- 동영상 또는 MP 파일은 경사 보정을 사용할 수 없습니다.



참고

- 카메라가 원근을 교정하는 데 사용할 수 있는 물체를 탐지하면 메시지가 표시되고 물체가 주황색 프레임 안에 표시됩니다. 카메라는 최대 5 개의 물체를 탐지할 수 있습니다.
- 보정 부분을 검출할 수 없었을 경우에는 오류 메시지가 표시됩니다. 원본 이미지는 변경 없이 유지됩니다.
- 다른 보정 영역을 선택할 경우에는 ADJ./OK 버튼을 으로 눌러서 원하는 곳까지 주황색 프레임을 이동합니다.
- 경사 보정 모드를 취소할 때는 ADJ./OK 버튼을 으로 누릅니다. 경사 보정을 취소해도 원본 이미지는 변경 없이 그대로 유지됩니다.
- 경사 보정된 이미지에서 이미지 크기는 변하지 않습니다.
- 이미지 크기에 따라 경사 보정에 소요되는 시간이 증가합니다. 소요되는 시간을 줄이려면 [화상사이즈변경] 옵션 (P.86) 으로 만든 작은 사본에 경사 보정을 수행합니다.
- 다음 표는 경사 보정을 하기 위한 대략적인 시간을 나타낸 것입니다.

이미지 크기	보정 시간	이미지 크기	보정 시간
4:3F	약 23 초	4:3F	약 12 초
4:3N	약 22 초	4:3F	약 8 초
3:2F	약 17 초	4:3F	약 3 초
1:1F	약 13 초	4:3F	약 1 초
16:9F	약 13 초		

- 장면 모드가 [경사 보정 모드]로 설정되면 이미지를 촬영한 다음 이미지 내의 경사를 즉시 보정할 수 있습니다 (P.55).

보호

[보호] 는 파일이 실수로 삭제되는 일이 없도록 보호합니다 .

[파일 한개] 가 선택되어 있으면 ADJ./OK 버튼  를 눌러 선택한 파일을 보호하거나 보호 해제할 수 있습니다 .

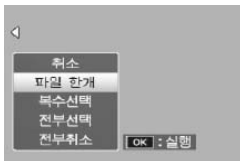

[전부선택] 또는 [전부취소] 를 선택하면 모든 파일을 보호하거나 보호 해제할 수 있습니다 .

여러 개의 파일 선택

[복수선택] 을 선택하여 복수의 개별 파일 또는 선택한 범위의 모든 파일의 보호 상태를 변경합니다 .

복수의 개별 프레임을 선택하려면 :

1 [개별선택] 을 선택하고 ADJ./OK 버튼을 누릅니다 .

2 프레임을 선택하고 ADJ./OK 버튼을 누릅니다 .

- MENU 버튼을 눌러 파일 범위를 지정하는 화면으로 전환합니다 .
- 실수로 파일을 선택한 경우에는 파일을 선택한 후 ADJ./OK 버튼을 눌러 선택을 해제할 수 있습니다 .
- 보호하려는 모든 파일을 선택합니다 .

3 Fn 버튼을 누릅니다 .

2 개의 프레임과 그 사이의 모든 프레임을 선택하려면 :

1 [범위지정] 을 선택하고 ADJ./OK 버튼을 누릅니다 .

2 첫 프레임을 선택하고 ADJ./OK 버튼을 누릅니다 .

- MENU 버튼을 눌러 파일을 개별적으로 지정하는 화면으로 전환합니다 .
- 파일 범위의 선택 시작 위치를 잘못 선택한 경우는 DISP. 버튼을 누르면 시작 위치를 선택하는 화면으로 돌아갑니다 .

3 마지막 프레임을 선택하고 ADJ./OK 버튼을 누릅니다.

- 2 단계와 3 단계를 반복하여 복수의 범위를 선택합니다.



4 Fn 버튼을 누릅니다.



참고

썸네일 보기에서 [보호]를 선택한 경우에는 [개별선택]과 [범위 지정]을 직접 선택할 수 있습니다.





주의

포맷을 하면 보호된 파일을 포함한 모든 파일이 삭제되는 점에 유의하십시오.

DPOF

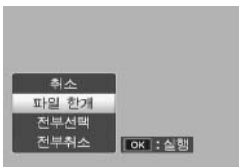
메모리 카드에 있는 사진을 전문적으로 인화하려면, 먼저 이 옵션을 사용하여 프린트하고자 하는 사진과 프린트 매수를 기재한 디지털 “인쇄 주문 (Print Order)”를 작성한 다음 DPOF 표준을 지원하는 디지털 프린트 서비스 센터에 메모리 카드를 가져가야 합니다.



인쇄 주문에 사진을 추가하거나 제거하려면 [파일 한개]를 선택하고 ADJ./OK 버튼 를 눌러 원하는 파일을 표시합니다.

인쇄 주문에 모든 사진을 추가하려면 [전부선택]을, 프린트 지시에서 모든 파일을 제거하려면 [전부취소]를 선택합니다.

여러 개의 파일 선택

복수 개별 파일의 인쇄 상태를 변경하려면 썸네일 표시에서 [DPOF]를 선택합니다.

사진을 선택하고 ADJ./OK 버튼 ▲▼를 눌러 프린트 수를 선택합니다. ADJ./OK 버튼 ▲를 누르면 사본 수가 증가하고, ADJ./OK 버튼 ▼를 누르면 사본 수가 감소합니다.



참고

여러 장의 스틸 이미지에 설정된 DPOF 설정을 해제하려면 위에 설명된 단계를 실행하고 각 이미지의 프린트 매수를 [0]으로 설정한 다음 ADJ./OK 버튼을 누릅니다.

TV에서 사진 보기

TV에서 사진을 보려면 기본 제공되는 A/V 케이블을 이용하여 카메라를 TV에 연결합니다.

1 텔레비전의 비디오 입력 단자에 AV 케이블을 확실히 연결합니다.

- 이때 AV 케이블의 흰색 플러그를 텔레비전의 음성 입력 단자 (흰색)에 꽂고 노란색 플러그를 텔레비전의 비디오 입력 단자 (노란색)에 꽂습니다.

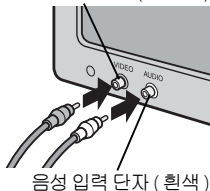

2 카메라를 끄고 케이블을 카메라 AV 출력 단자에 확실히 연결합니다.

3 텔레비전을 비디오 모드로 설정합니다 (입력을 비디오로 설정).

- 상세한 내용은 텔레비전의 설명서를 참조합니다.

4 POWER 버튼을 누르거나 > (재생) 버튼을 길게 눌러 카메라를 켭니다.



주의

- AV 케이블이 카메라에 연결되면 화상 모니터와 스피커가 꺼집니다.
- AV 케이블을 단자에 꽂을 때 무리한 힘을 가하지 마십시오.
- AV 케이블이 연결되었을 때 과도한 힘을 가하지 마십시오.
- AV 케이블을 사용할 경우 AV 케이블을 꽂은 채로 카메라를 이동시키지 마십시오.



참고

- 카메라를 AV 케이블로 비디오 레코더의 비디오 입력 단자에 연결하여 비디오 레코더에 카메라에서 촬영한 내용을 기록할 수 있습니다.
- 카메라는 다음과 같은 비디오 표준을 지원합니다. NTSC 및 PAL. 가능할 경우 카메라를 선택하기 전에 해당 국 또는 해당 지역에서 사용하는 표준으로 설정합니다. 다른 비디오 표준을 사용하는 장치에 카메라를 연결할 때는 먼저 적절한 비디오 모드를 선택하십시오 (P.102).

7 셋업 메뉴

촬영설정 메뉴 (P.71) 나 재생 메뉴 (P.85) 에서 셋업 메뉴를 표시하여 카메라의 설정을 변경할 수 있습니다.

메뉴 사용

1 MENU 버튼을 누릅니다.

• 촬영설정 메뉴 (또는 재생설정 메뉴)가 나타납니다.

2 ADJ./OK 버튼을 으로 누릅니다.

3 ADJ./OK 버튼을 으로 누릅니다.

- 셋업 메뉴가 나타납니다.
- 장면, 연속촬영 또는 크리에이티브 촬영 모드에서 ADJ./OK 버튼을  으로 두 번 누릅니다.

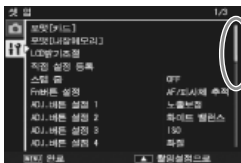

표시되는 화면의 범위를 나타냅니다.

4 ADJ./OK 버튼을 으로 누릅니다.

5 ADJ./OK 버튼을 으로 눌러 원하는 항목을 선택합니다.

- DISP. 버튼을 여기서 누르면 단계 3에 표시된 화면으로 돌아갑니다.
- 아래 항목에서 ADJ./OK 버튼을  으로 누르면 다음 화면이 표시됩니다.

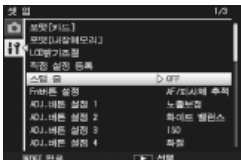

6 ADJ./OK 버튼을 으로 누릅니다.

• 메뉴 항목 설정이 표시됩니다.

7 ADJ./OK 버튼을 으로 눌러 설정을 선택합니다.

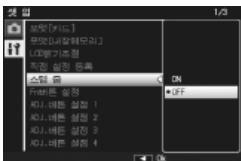

8 ADJ./OK 버튼을 누릅니다.

- 셋 업 메뉴가 사라지고 촬영이나 재생을 할 수 있습니다.
- 설정에 따라서 셋 업 메뉴가 나타날 수도 있습니다. 이럴 경우는 MENU 버튼 또는 ADJ./OK 버튼을 눌러서 촬영이나 재생 화면으로 돌아갑니다.
- 단계 8 에서 ADJ./OK 버튼을  으로 누르면 설정이 저장되고 단계 5 에 보이는 화면으로 돌아갑니다.

참고

일부 기능은 설정 선택 방법이 여기서 설명하는 것과 다를 수 있습니다. 상세한 조작방법은 각 기능의 설명을 참조합니다.

셋 업 메뉴 옵션



포맷 [카드]

[예] 를 선택하고 Fn 버튼을 눌러 메모리 카드를 포맷합니다.

포맷 [내장메모리]

[예] 를 선택하고 Fn 버튼을 눌러 내장 메모리를 포맷합니다. 내장 메모리에 삭제하고 싶지 않은 이미지가 있는 경우는 내장 메모리를 포맷하기 전에 SD 메모리 카드로 이미지를 복사합니다 (P.87).

LCD 밝기조절

ADJ./OK 버튼   를 눌러 화상 모니터의 밝기를 조정합니다.

직접 설정 등록

 P.103

현재의 카메라 설정을 저장합니다.

스텝 줌

[ON] 을 선택 하면 35mm 카메라의 28mm, 35mm, 50mm, 85mm, 105mm, 135mm, 200mm, 300mm 초점 거리에 해당하는 단계로 줌을 조정할 수 있습니다. 매크로 모드에서는 스텝 줌 초점 길이가 대략적으로 35mm 카메라의 31, 35, 50, 85, 105, 135, 200 및 300mm 에 해당합니다.

Fn 버튼 설정

 P.49

Fn 버튼이 수행하는 역할을 선택합니다.

ADJ. 버튼 설정 1-4

 P.46

ADJ./OK 버튼이 수행하는 역할을 선택합니다.

AF 보조광

[ON] 을 선택하면 자동 초점을 보조하는 AF 보조광이 켜집니다.

조작음

카메라에서 나는 소리를 선택합니다.

사용할 수 있는 설정	설명
전체	모든 소리 설정.
수준기 음	수준기 음만 들립니다.
셔터음	셔터음 및 수준기 음만 들립니다.

참고

- 수행할 수 없는 작업을 수행하려고 하면 [조작음] 설정에 관계 없이 신호음이 울립니다.
- 장면 모드에서 [매너 모드] 또는 [애완동물]을 선택한 경우에는 선택된 옵션과 관계없이 소리가 나지 않습니다.

음량설정

조작음 음량을 변경할 수 있습니다.

참고

- [수준기 설정]이 [표시 + 소리] 또는 [소리만]으로 설정되어 있고 [음량설정]이 [□□□] (음소거)로 설정된 경우에는 수준기 음이 들리지 않습니다.
- 장면 모드에서 [매너 모드] 또는 [애완동물]을 선택한 경우에는 선택된 옵션과 관계없이 소리가 나지 않습니다.

이미지 확인시간

촬영 후 사진이 표시되는 시간을 선택합니다. [HOLD]를 선택하면 셔터 버튼을 반누름할 때까지 사진이 표시됩니다. 촬영 후 표시된 사진은 줌을 사용하여 보거나 (P.36) 삭제할 수 있습니다 (P.37). [노이즈 감소] (P.74)에서 선택한 옵션에 따라 사진이 선택한 시간보다 더 오래 표시될 수 있습니다.

오토 파워 오프

아무런 작업도 수행하지 않을 때 카메라가 켜져 있는 시간을 선택합니다. [OFF]를 선택하거나, 간격 타이머 촬영 중 (P.76), 또는 카메라가 컴퓨터나 프린터에 연결되어 있는 경우에는 카메라가 자동으로 꺼지지 않습니다.

LCD 절전

[ON]을 선택하면 약 5초 동안 아무런 작업을 하지 않을 경우 절전을 위해 화상 모니터가 자동으로 어두워집니다. 싱크로 모니터 모드 (P.40)에서는 이 기능을 사용할 수 없습니다.

디지털 줌 전환

P.104

[자동리사이즈]를 선택하면 디지털 줌으로 촬영한 사진을 실제 사이즈로 기록하고, [보통]을 선택하면 프레임 중앙에서부터 이미지 데이터를 확대합니다.

수준기 설정

P.42

수준기 표시 및 소준기 음 설정을 조정합니다.

격자선 표시 옵션

P.40

촬영 모드에서 사용할 수 있는 격자선 유형을 선택합니다.

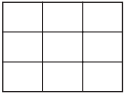
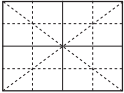
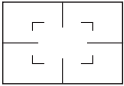
사용할 수 있는 설정	설명
	3-3 격자선은 “삼분할 법칙 (rule of thirds)” 구성에 적합합니다.
	모서리 연결 대각선이 그려진 4-4 격자선을 이용하면 피사체의 중앙을 쉽게 찾을 수 있습니다. 건축 사진이나 전시용 제품 사진 촬영 시 사용합니다.
	프레임 중앙이 분명히 나타나는 2-2 격자선을 사용하면 피사체를 쉽게 볼 수 있습니다. 움직이는 피사체 촬영 시 사용합니다.

기능 안내

[ON] 을 선택하면 모드 다이얼을 돌리거나 ⚡ (플래시), 📷 (매크로), ⌚ (셀프타이머) 버튼과 같은 컨트롤을 사용할 때 도움말이 표시됩니다.

촬영 정보 표시 프레임

[ON] 을 선택하면 렌즈를 통해 보이는 장면을 둘러싼 프레임 안에 촬영 아이콘이 표시됩니다 (P.40). 동영상 모드에서는 촬영 정보 표시 프레임을 사용할 수 없습니다.



최단촬영거리

[표시] 를 선택하면 현재 줌 위치에 대한 최소 초점 거리가 표시됩니다. 장면 자동 모드에서는 최소 초점 거리가 표시되지 않습니다.

자동회전

[ON] 을 선택하면 재생 시 자동으로 회전시켜 올바른 방향으로 사진이 표시됩니다.

노출과다 표시

P.41

[ON] 을 선택하면 DISP. 버튼을 눌러 재생 모드에서 하이라이트를 볼 수 있습니다.

카드연속번호

SD 메모리 카드를 교체했을 때의 파일 번호를 이전 카드의 연결번호로 할 것인지의 여부를 설정할 수 있습니다.

사용할 수 있는 설정	설명
ON (연속번호)	파일 이름은 "R" 다음에 7 자리 숫자를 추가하여 만들어지며 (예: "R0010001.jpg") 0010001 부터 9999999 까지 올라가는 방식입니다. 새 메모리 카드를 삽입하면 마지막 사용된 숫자부터 계속 번호가 이어집니다.
OFF (연속 번호로 지정하지 않음)	각 SD 메모리 카드에 RIMG0001.jpg ~ RIMG9999.jpg 의 파일 번호가 할당됩니다. 파일이름이 RIMG9999 에 도달하면 더 이상 카드에 기록할 수 없습니다.

참고

- 이 옵션은 메모리 카드에만 적용됩니다. 내장 메모리 사진의 이름은 "RIMG" 와 4 자리 숫자로 구성됩니다.
- DL-10 (P.113) 을 사용해서 이미지를 컴퓨터에 전송할 때 전송 중인 파일은 이름이 변경되어 저장됩니다.

주의

파일번호가 RIMG9999 또는 R9999999 에 도달하면 더 이상 파일을 저장할 수 없습니다. 이럴 경우 SD 메모리 카드의 내용을 컴퓨터 또는 저장 장치 등으로 옮긴 다음 SD 메모리를 포맷합니다.

USB 연결 유형

USB 를 통해 카메라를 다른 장치에 연결하기 전에 연결 유형 ([대용량 저장] 또는 [PTP]) 을 선택합니다.

날짜설정

P.26

카메라 시간을 설정합니다.

참고

- 카메라에서 배터리를 꺼내고 약 1 주일 이상 지나면 날짜 및 시간 설정이 손실됩니다. 그럴 경우, 시간설정을 다시 해주십시오.
- 날짜 및 시간 설정을 유지하려면 두 시간 이상 전원이 남은 배터리를 카메라에 넣어 주십시오.

Language/言語 (*)

P.26

화면에 표시되는 언어를 변경할 수 있습니다.

비디오 출력모드 (*)

AV 케이블로 텔레비전에 카메라를 접속하여 텔레비전 화면으로 스틸 이미지나 동영상을 볼 수 있습니다. NTSC (북미, 카리브 해, 라틴 아메리카 일부, 동아시아 일부 국가에서 사용) 와 PAL (영국과 유럽 대부분, 호주, 뉴질랜드, 아시아와 아프리카 일부에서 사용) 중에서 선택합니다. SECAM 은 지원되지 않습니다.

(*)카메라를 구입한 지역에 따라 기본 설정이 달라집니다.

직접 설정 등록

현재의 카메라 설정을 [MY1] 또는 [MY2] 에 저장합니다. 모드 다이얼을 **MY1**로 돌리면 [MY1] 에 저장된 설정을 불러오고, **MY2** 로 돌리면 [MY2] 에 저장된 설정을 불러옵니다.

- 1 카메라를 원하는 설정에 맞춥니다.
- 2 설정 메뉴에서 [직접 설정 등록] 을 선택하고 (P.98) ADJ./OK 버튼  를 누릅니다.
 - 확인 메시지가 나타납니다.
- 3 [MY1] 또는 [MY2] 를 선택하고 ADJ./OK 버튼을 누릅니다.
 - 현재 카메라 설정이 등록되고 셋업 메뉴가 다시 표시됩니다.
 - 등록하지 않으려면 DISP. 버튼을 누릅니다.

[직접 설정 등록] 에 저장되는 설정

촬영 모드 (장면 자동 모드 제외)	사용자 선포
수동 초점을 위한 초점 위치	손떨림 보정
다이내믹 범위 확대	셔터속도제한
소프트 포커스 옵션	날짜 출력
색조	노출보정
비네팅	화이트 밸런스
토이 컬러	ISO 설정
+ 일반촬영	스텝 줌
화질 / 화상사이즈	디지털 줌 전환
문자농도	Fn 버튼 설정
사전 AF	수준기 설정
포커스	격자선 표시 옵션
측광	기능 안내
화상설정	촬영 정보 표시 프레임
노이즈 감소	최단촬영거리
조광보정	USB 연결 유형
자동 브라켓	줌 위치
WB-BKT	매크로
CL-BKT	플래시 모드
FOCUS-BKT	셀프타이머
시간노출	DISP. 모드

디지털 줌 전환

[디지털 줌 전환]에서 [보통](기본 옵션)을 선택한 경우, 디지털 줌은 프레임의 중앙에서부터 이미지 데이터를 확대하여 현재 이미지 크기의 사진을 만듭니다. 이때 이미지의 입자가 약간 굵어집니다. 디지털 줌을 사용하여 실제 사이즈로 촬영한 사진을 기록하려면 [자동리사이즈]를 선택합니다. 이미지가 기록되는 사이즈는 줌 비율에 따라 달라집니다.

자동리사이즈 줌을 사용하려면 카메라가 최대로 줌 인될 때까지 줌 레버를 **[▲]**(망원)으로 유지한 다음 줌 레버를 잠시 놓았다가 다시 **[▲]**로 돌립니다.

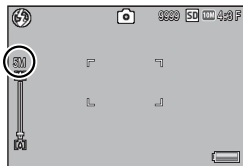

줌 레버를 **[▲]**로 돌릴 때마다 화상 사이즈가 변경됩니다. 현재 사이즈는 줌 바 위에 표시됩니다.

[화질 / 화상사이즈](P.72)에서 **10M** 4:3F 또는 **10M** 4:3N을 선택하면 자동리사이즈 줌이 활성화되고, 다른 경우에는 디지털 줌이 활성화됩니다.

줌 배율 및 기록 이미지 크기

화질 / 화상사이즈	줌 배율	초점 거리 (*)
10M 4:3F / 10M 4:3N	1.0 ×	300mm
5M 4:3F	1.4 ×	420mm
3M 4:3F	1.8 ×	530mm
1M 4:3F	2.9 ×	850mm
VGA 4:3F	5.7 ×	1710mm

(*) 35mm 카메라 환산치



주의

- 장면 모드에서 [경사 보정 모드]를 선택하거나 크리에이티브 촬영 모드에서 [토이 카메라]를 선택한 경우에는 [자동리사이즈]의 효과가 없습니다.
- [화질 / 화상사이즈]에 현재 선택된 옵션에 관계없이 [자동리사이즈]를 사용하여 기록한 모든 사진에 Fine 화질이 사용됩니다.

다이렉트 프린트 기능

다이렉트 프린트 규격은 카메라와 프린터를 직접 USB 케이블로 연결해서 카메라의 사진을 프린터에서 바로 인쇄할 수 있습니다. 컴퓨터를 사용하지 않고도 디지털 카메라의 사진을 빠르고 쉽게 프린트할 수 있습니다.

주의 -----
이 기능으로는 AVI 파일(동영상) 또는 MP 파일을 프린트할 수 없습니다.

참고 -----
• 이 카메라는 다이렉트 프린트의 통일규격인 PictBridge 를 사용하고 있습니다.
• 다이렉트 프린트 기능을 사용하려면 프린터가 PictBridge 를 지원해야 합니다. 지원에 관한 정보는 프린터의 사용설명서를 참조합니다.

카메라와 프린터를 연결

동봉된 USB 케이블로 카메라와 프린터를 연결합니다.

1 카메라의 전원이 꺼져 있는 것을 확인합니다.

2 동봉된 USB 케이블로 카메라와 프린터를 연결합니다.

- 프린터가 준비 상태가 아니라면 프린터를 켜 주십시오.
- 카메라가 자동으로 켜집니다.

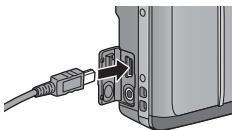

참고 -----
프린터에서 카메라를 분리하려면 인쇄가 끝난 뒤 카메라가 꺼져 있는지 확인한 다음 USB 케이블을 분리합니다.

주의 -----
• USB 케이블을 단자에 꽂을 때 무리한 힘을 가하지 마십시오.
• USB 케이블이 연결되었을 때 과도한 힘을 가하지 마십시오.
• USB 케이블을 사용할 경우 USB 케이블을 꽂은 채로 카메라를 이동시키지 마십시오.

스틸 이미지 프린트

카메라의 스틸 이미지를 PictBridge 호환 프린터에서 프린트할 수 있습니다. 메모리 카드를 삽입한 경우에는 메모리 카드에서 사진을 프린트합니다. 그렇지 않은 경우에는 내장 메모리에서 사진을 프린트합니다.

주의

프린트 중에는 USB 케이블을 분리하지 마십시오.

참고

- 이미지 전송 중에 [프린터 에러] 메시지가 표시되면 프린터 상태를 확인하고 적절한 조치를 취합니다.
- 카메라가 프린터에 연결되어 있는데도 컴퓨터 연결 메시지가 표시되는 경우에는 카메라를 다시 연결하고 2 초 내에 ADJ./OK 버튼을 누릅니다.
- 일부 프린터에 연결하기 전에 셋업 메뉴 (P.98)의 [USB 연결 유형] (P.102)에서 [PTP]를 선택해야 할 수도 있습니다.

프린트하기 전에 카메라를 프린터에 연결합니다. 프린터가 준비되면 오른쪽 그림처럼 [접속중...] 메시지가 표시됩니다. ADJ./OK를 누르면 다이렉트 프린트 재생 화면이 나타납니다.

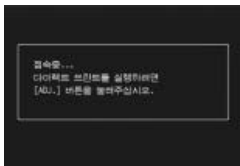

한 장 또는 모든 스틸 이미지 프린트

- 1 프린트할 이미지를 선택하고 ADJ./OK 버튼을 누릅니다.
- 2 [파일 한개] 또는 [파일 전체]를 선택하고 ADJ./OK 버튼을 누릅니다.
 - 다이렉트 프린트 메뉴가 표시됩니다.
- 3 항목을 선택하고 ADJ./OK 버튼 를 눌러 이용 가능한 옵션을 표시합니다.
 - [접속중...]이 표시되면 프린터는 아직 접속되지 않았습니다. 접속이 완료되면 [접속중...]이라는 표시는 사라지고 [다이렉트 프린트]가 표시됩니다. 접속이 완료된 다음 이 단계를 진행합니다.

- 선택할 수 있는 항목은 다음과 같습니다. 각 항목은 카메라에 연결된 프린터가 지원하는 경우에만 사용할 수 있습니다.

항목 이름	설명
용지사이즈	용지 사이즈를 설정합니다.
용지종류	용지 종류를 설정합니다.
레이아웃	한 장에 몇 개의 이미지를 인쇄할지를 설정합니다. 한 장에 배정할 수 있는 이미지수는 연결된 프린터에 따라 다릅니다.
날짜인쇄	날짜 (촬영 날짜) 를 인쇄할지의 여부를 설정합니다. 날짜 형식은 셋 업 메뉴의 날짜 / 시간을 사용하여 설정할 수 있습니다. [날짜 출력] (P.77) 을 사용하여 사진을 촬영한 경우에는 출력된 날짜만이 인쇄됩니다.
파일명인쇄	파일명의 인쇄 여부를 설정합니다.
인쇄보정	스틸 이미지 데이터 (스틸 이미지) 를 프린터에서 최적화하여 인쇄할지의 여부를 설정합니다.
화상인쇄사이즈	프린트할 이미지의 크기를 설정합니다.
인쇄품질	프린트 품질을 설정합니다.
장표 인쇄 (*)	양식을 프린트합니다.
인쇄매수	인쇄 매수를 설정합니다.
토너절약 (*)	인쇄 중 잉크 사용량을 줄임으로써 토너를 절약할 것인지 여부를 선택합니다.
단면 / 양면 (*)	용지 양면 모두에 인쇄할 것인지 여부를 선택합니다. 양면 인쇄 중에는 각 스틸 이미지가 1 장씩 인쇄됩니다. P.108 의 단계 3 에서 1 장 이상을 선택해도 인쇄는 1 장밖에 되지 않습니다.

(*) 각 항목은 카메라에 연결된 Ricoh 프린터가 지원하는 경우에만 사용할 수 있습니다.



참고

- 단계 3 의 화면이 표시될 때 MENU 버튼을 누르면, 설정한 항목을 다음에 카메라를 프린터에 연결했을 때의 기본 설정으로 지정할 수 있습니다. 오른쪽 화면에서 [예] 를 선택하고 ADJ./OK 버튼을 누릅니다.
- 프린터에 카메라를 다음 번에 연결할 때 마지막에 설정한 설정을 사용하려면 [아니오] 를 선택합니다.



4 옵션을 선택하고 ADJ./OK 버튼을 누릅니다.

- 표시가 다이렉트 프린트 메뉴로 돌아갑니다.
- 단계 3 과 4 을 반복하여 필요한 기타 설정을 변경합니다.

5 ADJ./OK 버튼을 누릅니다.

- 선택한 스틸 이미지를 프린터에 보내면 [보내는 중 ...] 이란 화면이 표시됩니다.
- DISP. 버튼을 누르면 조작을 취소할 수 있습니다.
- 프린터로 이미지 전송이 끝나면 다이렉트 프린트 재생 모드 화면으로 돌아가고 프린트가 시작됩니다.

여러 장의 스틸 이미지 프린트

1 줌 레버를 (썸네일 표시) 로 돌려 썸네일 표시를 표시합니다.

2 이미지를 선택하고 ADJ./OK 버튼을 누릅니다.

3 ADJ./OK 버튼을 ▲▼으로 눌러서 프린트 매수를 설정합니다.

- ADJ./OK 버튼을 ▲으로 누르면 매수가 늘어나고 ADJ./OK 버튼을 ▼으로 누르면 매수가 줄어듭니다.
- 2 단계와 3 단계를 반복하여 추가 이미지를 선택합니다.

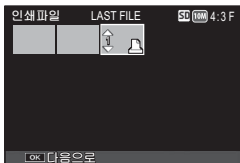

4 ADJ./OK 버튼을 누릅니다.

- 다이렉트 프린트 메뉴가 표시됩니다.

5 항목을 선택하고 ADJ./OK 버튼 를 눌러 이용 가능한 옵션을 표시합니다.

- P.106 의 3 단계 이하를 참조하십시오.

참고

- 프린터 마크 () 가 있는 이미지만 프린트됩니다. 프린트를 중지한 다음 다시 시작할 경우에는 프린트할 이미지에 프린터 마크가 표시되어 있는지 확인합니다.
- 1 장의 용지에 같은 스틸 이미지를 여러 장 프린트할 수도 있습니다.
- 선택 가능한 항목은 프린터의 기능에 따라 달라집니다.
- 프린터의 기본 설정으로 프린트하려면 상세 옵션 화면에서 [프린터지정] 을 선택합니다.

9 컴퓨터로 이미지 다운로드

이 장에서 사용되는 화면 이미지는 컴퓨터의 운영체제에 따라 컴퓨터에 표시되는 이미지가 다를 수 있습니다.

Windows 의 경우

기본 제공되는 CD 에서 설치할 수 있는 DL-10 소프트웨어를 사용하거나 다른 방법으로 컴퓨터에 사진을 복사할 수 있습니다.

동봉된 CD-ROM 사용에 필요한 시스템 요구사항

동봉된 CD-ROM 을 사용하려면 다음 환경이 필요합니다.
사용자의 컴퓨터 혹은 컴퓨터 사용자 설명서를 참조하십시오.

지원되는 운영체제	Windows XP Home Edition Service Pack 3/Professional Service Pack 3 Windows Vista Service Pack 2 Windows 7 (32 및 64 비트)
CPU	Pentium® IV: 1.6GHz 이상 Pentium® M: 1.4GHz 이상 Core™ 2 Duo: 1.5GHz 이상
메모리	Windows XP: 512MB 이상 Windows Vista/Windows 7: 1GB 이상
설치에 필요한 하드 드라이브 공간	300MB 이상
디스플레이 해상도	1024 × 768 픽셀 이상
디스플레이 컬러	65,000 색 이상
CD-ROM 드라이브	위에 언급한 컴퓨터와 호환되는 CD-ROM 드라이브
USB 포트	위에 언급한 컴퓨터와 호환되는 USB 포트

주의

- CD-ROM 은 다음 언어를 지원합니다 . 아래 나열된 언어 이외의 언어가 사용되는 운영 체제에서는 작동이 보장되지 않습니다 .
일본어 , 영어 , 프랑스어 , 독일어 , 스페인어 , 이탈리아어 , 중국어 (번체 , 간체) , 한국어
- 64 비트 Windows Vista 는 지원되지 않습니다 .
- 운영체제를 업그레이드한 컴퓨터의 경우 정상적으로 USB 기능이 작동하지 않아 지원되지 않을 수 있습니다 .
- 패치나 서비스팩 등의 운영체제의 변경에 따라 소프트웨어가 바르게 작동하지 않을 수가 있습니다 .
- 확장 기능 (PCI 버스 등) 을 이용해서 증설한 USB 포트에 연결하는 것은 지원되지 않습니다 .
- 허브 또는 기타 USB 장치가 연결된 경우 소프트웨어가 바르게 작동하지 않을 수 있습니다 .
- 동영상과 기타 큰 파일을 취급할 경우는 보다 큰 메모리 환경을 권장합니다 .

CD-ROM 구성

컴퓨터의 CD-ROM 드라이브에 동봉된 CD-ROM 을 삽입하면 설치 화면이 자동으로 나타납니다 .

Windows XP

- 설치 화면이 자동으로 나타납니다 .

Windows Vista/Windows 7

- 자동실행 대화상자가 표시되면 [Autorun.exe 실행] 을 선택합니다 . 설치가 자동으로 시작됩니다 .

이 버튼을 사용하여 배치 다운로드와 이미지 편집에 필요한 소프트웨어를 설치합니다 .

여기를 클릭하면 “소프트웨어 설명서” (PDF) 가 표시됩니다 .

여기를 클릭하면 CD-ROM 에 포함된 파일의 목록이 표시됩니다 .



소프트웨어 설치

[소프트웨어 인스톨] 을 클릭하여 다음 소프트웨어를 설치합니다.

소프트웨어	설명
DL-10	이미지를 한꺼번에 컴퓨터로 다운로드합니다.
MediaBrowser	기존 이미지를 표시, 관리, 편집합니다.
USB 드라이버	이전 모델의 Ricoh 카메라를 Windows 98/Windows 98 SE/Windows Me/Windows 2000 컴퓨터에 연결할 때 사용합니다. 본 카메라에서는 사용할 수 없습니다.
WIA 드라이버	이전 모델의 Ricoh 카메라를 Windows XP/Windows Vista/Windows 7 컴퓨터에 연결할 때 사용합니다. 본 카메라에서는 사용할 수 없습니다.



주의

- 카메라와 컴퓨터를 USB 케이블로 연결한 상태에서 소프트웨어를 설치하지 마십시오.
- DC Software 의 항목 이름은 이전 모델에 동봉된 Caplio Software 항목 이름과 비교시 아래와 같이 변경되었습니다.

Caplio Software	DC Software
RICOH Gate La	DL-10
Caplio Viewer	DU-10 (이 카메라에서는 사용되지 않음)
Caplio Server	SR-10 (이 카메라에서는 사용되지 않음)
Caplio Setting	ST-10 (이 카메라에서는 사용되지 않음)

이전 모델의 CD-ROM 에 포함된 Caplio Software 가 컴퓨터에 설치되어 있는 상태에서 새 소프트웨어를 설치하려고 하면 DC Software 를 설치하기 전에 Caplio Software 를 삭제하라는 메시지가 표시됩니다.

- 설치하려면 관리자 권한이 필요합니다.
- DL-10 은 네트워크와 호환되지 않습니다. 독립 실행형 어플리케이션으로 사용하십시오.

1 [소프트웨어 인스톨] 을 클릭합니다.

Windows XP

- 잠시 후, [설치 언어 선택] 화면이 표시됩니다.

Windows Vista/Windows 7

- [사용자 계정 컨트롤] 대화상자가 표시되면 [예] (Windows 7) 또는 [허용] (Windows Vista) 을 선택합니다. 잠시 후 [설치 언어 선택] 대화상자가 표시됩니다.

2 언어를 선택하고 화면의 지시에 따라 설치를 완료합니다 .

- MediaBrowser 설치 프로그램이 시작됩니다 . MediaBrowser 를 설치하려면 라이선스 계약에 동의하고 화면의 지시를 따릅니다 .

3 화면에 컴퓨터를 재시작하라는 메시지가 표시되면 [예 , 컴퓨터를 지금 다시 시작하겠습니다 .] 를 선택한 다음 [완료] 를 클릭합니다 .

- 컴퓨터가 자동으로 다시 시작됩니다 .
- 컴퓨터가 다시 시작된 후 Windows 보안 경고 메시지가 나타납니다 .

4 DL-10 에 대해 [차단 해제] 를 클릭합니다 .

소프트웨어 제거 -----

- DC Software 과 MediaBrowser 는 [제어판] > [프로그램 및 기능] (Windows 7 및 Windows Vista. 카테고리 또는 홈 뷰에서 [제어판] > [프로그램] > [프로그램 제거] 선택) 또는 [프로그램 추가 / 제거] (Windows XP) 에서 제거할 수 있습니다 .
- 관리자 권한이 필요합니다 .
- 소프트웨어를 삭제하기 전에 실행중인 다른 프로그램을 모두 종료 하십시오 .

Adobe Reader

Adobe Reader 는 설명서 (PDF 파일) 를 표시하는데 필요한 소프트웨어입니다 . 이미 컴퓨터에 Acrobat Reader 나 Adobe Reader 가 설치되어 있으면 설치할 필요가 없습니다 .

참고 -----

- Adobe Reader 에 관한 자세한 내용은 Adobe Reader 의 도움말을 참조하십시오 .
- MediaBrowser 만을 설치하려면 MediaBrowser 폴더의 “setup.exe” 를 더블 클릭합니다 .
- Adobe Reader 9.3 을 설치하려면 Microsoft Internet Explorer 6.0 이상 또는 Firefox 2.0 이상이 필요합니다 . Microsoft Internet Explorer 는 Microsoft Update 를 통해 구할 수 있습니다 .
- Adobe Reader 9.3 을 설 치 하 려 면 MSI(Microsoft Windows Installer) 버전 3.1 이상이 필요합니다 . Microsoft Windows Installer 는 Microsoft Update 를 통해 구할 수 있습니다 .

주의 -----

- 카메라와 컴퓨터를 USB 케이블로 연결한 상태에서 소프트웨어를 설치하지 마십시오 .
- 설치하려면 관리자 권한이 필요합니다 .

- 1 [CD-ROM 내용보기] 를 클릭합니다 .
 - CD-ROM 의 파일 목록을 볼 수 있습니다 .
- 2 [Adobe Reader] 폴더에서 각자의 언어에 해당하는 폴더를 열고 Adobe Reader installer 를 더블 클릭합니다 .
 - Windows 7 및 Windows Vista 의 사용자 계정 관리를 확인하는 화면이 나타납니다 . [계속] 을 선택합니다 .
- 3 표시된 메시지에 따라 Adobe Reader 를 설치합니다 .

컴퓨터에 사진 복사

컴퓨터에 사진을 복사하려면 아래의 단계를 따릅니다 .

- 주의** -----
- 계속하기 전에 셋 업 메뉴 (P.98) 의 [USB 연결 유형] (P.102) 에 [대용량 저장] 이 선택되었는지 확인합니다 .

- 1 기본 제공되는 USB 케이블을 사용하여 카메라를 컴퓨터에 연결합니다 .

- USB 케이블을 연결하기 전에 카메라를 끕니다 .
- 연결이 완료되면 카메라가 자동으로 켜집니다 .

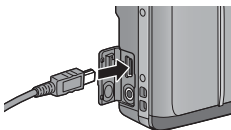

- 2 컴퓨터로 사진을 복사합니다 .

DL-10 이 설치된 경우 :

- DL-10 이 시작되고 이미지 전송이 자동으로 시작됩니다 .
- 사진은 [내 문서] 의 [Digital Camera] 폴더로 복사되며 , 기록 날짜별로 별도의 폴더에 분리 저장됩니다 . 자세한 내용은 함께 제공되는 CD 의 “소프트웨어 설명서” 를 참조하십시오 .

DL-10 이 설치되지 않은 경우 :

- 파일을 카메라에서 원하는 장소로 복사합니다.
- SD 메모리 카드를 삽입하면 카드의 파일이 표시됩니다. 그렇지 않으면, 내장 메모리의 파일이 표시됩니다.

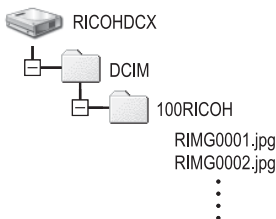

Windows XP 의 표시 예

3 전송이 완료되면 USB 케이블을 분리합니다.

- 작업 표시줄의 [하드웨어 안전하게 제거] 또는 [하드웨어 분리 또는 꺼내기] 아이콘 (위의 예는 Windows XP 아이콘) 을 클릭하고 나타난 메뉴에서 [안전하게 USB 대용량 저장소 장치 제거] 또는 [USB 대용량 저장소 장치 중지] 를 선택합니다. 그런 다음 USB 케이블을 분리해 주십시오.
- Windows 7 에서 하드웨어 제거 아이콘이 표시되지 않으면 작업 표시줄의  버튼을 클릭합니다.

주의

- 이미지를 전송 중에는 카메라를 끄거나 USB 케이블을 분리하지 마십시오.
- 케이블을 연결하거나 케이블이 연결된 상태에서 카메라를 취급할 때는 무리한 힘을 가하지 마십시오. USB 케이블이 연결되어 있는 동안에는 카메라를 운반하지 마십시오.

참고

카메라에는 컴퓨터의 이미지를 표시하거나 편집할 수 있는 MediaBrowser 소프트웨어가 동봉되어 있습니다. MediaBrowser 사용법에 대해서는 표시되는 “도움말” 을 참조하십시오.

MediaBrowser 에 관한 최신 정보는 Pixela Co., Ltd. 의 웹 사이트 (<http://www.pixela.co.jp/oem/mediabrowser/e/>) 를 참조하십시오.

Macintosh 의 경우

이 카메라는 다음 Macintosh 운영체제를 지원합니다.

- Mac OS X 10.1.2 ~ 10.6.3

주의

P.117 에서 설명한 것처럼 VM-1 소프트웨어를 Macintosh 컴퓨터에 설치할 수 있습니다. 자세한 내용은 “소프트웨어 설명서” 를 참조하십시오.

컴퓨터에 사진 복사

컴퓨터에 사진을 복사하려면 아래의 단계를 따릅니다.

1 기본 제공되는 USB 케이블을 사용하여 카메라를 컴퓨터에 연결합니다.

- USB 케이블을 연결하기 전에 카메라를 끕니다.
- 연결이 완료되면 카메라가 자동으로 켜집니다.

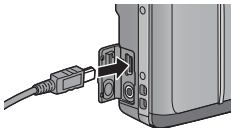

2 컴퓨터로 사진을 복사합니다.

- 파일을 카메라에서 원하는 장소로 복사합니다.
- SD 메모리 카드를 삽입하면 카드의 파일이 표시됩니다. 그렇지 않으면, 내장 메모리의 파일이 표시됩니다.

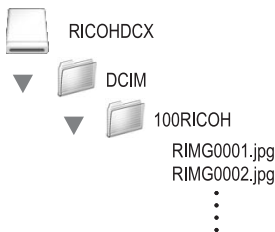

3 전송이 완료되면 USB 케이블을 분리합니다.

- 카메라 볼륨을 휴지통에 끌어 놓은 다음 USB 케이블을 분리합니다.

주의 -----

- 이미지를 전송 중에는 카메라를 끄거나 USB 케이블을 분리하지 마십시오.
- 케이블을 연결하거나 케이블이 연결된 상태에서 카메라를 취급할 때는 무리한 힘을 가하지 마십시오. USB 케이블이 연결되어 있는 동안에는 카메라를 운반하지 마십시오.
- 또한 [파일] 메뉴에서 [추출]를 클릭하여 연결을 취소할 수 있습니다.
- 연결을 해제하지 않고 USB 케이블을 분리하면 장치 제거 안전하지 않음이 표시됩니다. USB 케이블을 제거하기 전에 연결을 중지하십시오.
- 카메라를 Macintosh 컴퓨터에 연결하면 SD 메모리 카드에 "FINDER.DAT" 또는 ".DS_Store" 파일이 생길 수 있으며 카메라에서는 이 파일이 [표시할 수 없는 파일입니다]로 표시됩니다. 원하는 경우 SD 메모리 카드에서 이 파일을 삭제할 수 있습니다.

MP 파일 뷰어 사용

M 연사 플러스, 초고속연사 또는 멀티 타겟 AF 로 하나의 스틸 이미지를 촬영하면 이미지는 하나의 MP 파일로 저장됩니다.

VM-1 MP 파일 뷰어를 이용해, 사용자의 Macintosh 컴퓨터에서 MP 파일을 재생하고 스틸 이미지를 내보낼 수 있습니다.

이 장에서는 제공된 CD-ROM 에 포함된 VM-1 소프트웨어를 설치하고 제거하는 방법을 설명합니다. MP 파일 뷰어를 이용해 사용자의 컴퓨터에서 MP 파일을 재생하고, 스틸 이미지를 내보낼 수 있는 더 자세한 방법은 제공된 CD-ROM 의 "소프트웨어 설명서" 에서 볼 수 있습니다.

제공된 CD-ROM 을 이용하기 위한 시스템 요구사항

제공된 CD-ROM 을 이용하기 위해 필요한 환경은 다음과 같습니다 . 사용자의 컴퓨터나 또는 컴퓨터의 사용설명서를 확인하십시오 .

지원되는 운영체제	Mac OS X 10.4 ~ 10.6.3
Macintosh 컴퓨터	Apple Inc. Macintosh 시리즈
메모리	Mac OS X 10.4 256 MB 이상 Mac OS X 10.5 512 MB 이상 Mac OS X 10.6 1GB 이상
설치에 필요한 하드 드라이브 공간	5 MB 이상
CD-ROM 드라이브	위에서 기술한 Macintosh 컴퓨터와 호환 가능한 CD-ROM 드라이브



참고

VM-1 은 일본어 , 영어 , 프랑스어 그리고 중국어 (간자체) 를 지원합니다 .

VM-1 설치

- 1 Macintosh 컴퓨터를 시작하고 CD-ROM 드라이브에 CD-ROM 을 넣습니다 .
- 2 [RICOH] 아이콘 , [VM-1] 폴더 , [VM-1 Installer.pkg] 아이콘을 차례로 더블 클릭합니다 .
 - [VM-1 설치] 창이 나타납니다 .
- 3 화면의 지시에 따라 설치를 완료합니다 .



VM-1 삭제 (언인스톨)

- [응용 프로그램] , [유틸리티] , [VM-1 Utility] , [VM-1 Uninstaller] 를 차례로 더블 클릭하고 화면의 지시를 따릅니다 .
- 다른 소프트웨어 응용프로그램이 실행되고 있거나 저장되지 않은 데이터가 있으면 VM-1 을 삭제하기 전 다른 소프트웨어 응용프로그램을 종료하고 데이터를 저장해야 합니다 .
- 제거 프로세스 중 오류가 발생하면 Mac OS 를 최신 버전으로 업데이트해야 합니다 .

문제해결

오류 메시지

화면에 오류 메시지가 표시되면 참조 페이지의 정보를 확인하여 해당 조치를 수행하십시오.

오류 메시지	원인 및 해결 방안	참조 페이지
카드를 넣어주십시오.	카드가 들어있지 않습니다. 카드를 넣으십시오.	P.24
날짜를 설정하십시오.	날짜가 설정되어 있지 않습니다. 날짜를 설정하십시오.	P.102
파일번호가 초과되었습니다.	파일번호의 제한을 넘었습니다. 다른 카드를 사용하십시오.	P.102
표시할 수 없는 파일입니다.	카메라에서는 이 파일을 표시할 수 없습니다. 컴퓨터에서 파일 내용을 확인한 다음 파일을 삭제하십시오.	—
메모리가 부족합니다. 복사하시겠습니까?	카드 용량이 부족하므로 모든 파일을 복사할 수 없습니다. 다른 카드를 사용하십시오.	P.22
보호되어 있습니다.	보호된 파일을 삭제하려고 하고 있습니다.	P.95
카드 쓰기가 방지 되어 있습니다.	카드가 "LOCK(쓰기방지)" 으로 설정되어 있습니다. 설정을 해제하십시오.	P.22
인쇄설정을 할 수 없는 파일입니다.	프린트를 선택할 수 없는 파일 (동영상 또는 기타 파일)입니다.	—
메모리가 부족합니다.	파일을 저장할 수 없습니다. 여백공간을 확보하거나 원하지 않는 파일을 삭제하십시오.	P.37, P.99
	이미지의 프린트 매수가 제한을 넘었습니다. 이미지를 선택하여 매수를 0으로 설정하십시오.	P.108
내장메모리를 포맷해 주십시오.	내장메모리를 포맷해야 합니다.	P.99
카드를 포맷해 주십시오.	카드가 포맷되어 있지 않습니다. 이 카메라로 카드를 포맷하십시오.	P.99
사용할 수 없는 카드입니다.	SDXC 카드는 사용할 수 없습니다. 카드가 SDXC 카드가 아닌 경우 카드를 포맷합니다. 그래도 메시지가 표시되면 카드에 오류가 있을 수 있으며 사용해서는 안 됩니다.	P.99
데이터 저장중	파일을 메모리에 기록하고 있습니다. 기록이 끝나기 기다리십시오.	—
파일이 없습니다.	재생할 수 있는 파일이 없습니다.	—
메모리 용량이 부족합니다. 기록할 수 없습니다.	촬영가능 매수가 0이 되었습니다. 다른 카드나 내장 메모리로 전환하십시오.	P.22
복원 가능한 파일이 없습니다.	복원할 파일이 없습니다.	P.87
— 할 수 없습니다.*	선택한 옵션을 이미지에 두 번 이상 적용할 수 없거나, 다른 종류의 카메라에서 이미지가 생성되었습니다. 이미지가 다른 종류의 카메라에서 생성된 경우에는 원래의 카메라를 사용하여 이미지를 처리하십시오.	—

* "—"는 적용할 수 없는 프로세스의 이름을 가리킵니다.

카메라 문제해결

전원

문제	원인	해결	참조 페이지
카메라가 켜지지 않습니다.	배터리가 삽입되어 있지 않거나 소진되었습니다.	충전 배터리를 올바르게 넣거나 필요한 경우 배터리를 충전해 주십시오.	P.24, P.23
	사용할 수 없는 배터리를 사용하고 있습니다.	사용할 수 있는 배터리로 교환합니다. 다른 배터리는 사용하지 마십시오.	P.21
	오토 파워 오프로 인해 자동으로 전원이 꺼졌습니다.	카메라를 다시 켭니다.	P.25
	배터리의 방향이 바르지 않습니다.	바르게 삽입합니다.	P.24
	카메라가 과열되었기 때문에 자동으로 전원이 꺼졌습니다.	카메라 가 식을 때까지 기다려 주십시오. 카메라 온도를 갑자기 낮추지 마십시오.	—
사용 중에 카메라가 꺼집니다.	일정시간 아무 조작을 하지 않았기 때문에 오토 파워 오프가 작동했습니다.	카메라를 다시 켭니다.	P.25
	배터리 잔량이 적습니다.	충전 배터리를 충전합니다.	P.23
	사용할 수 없는 배터리를 사용하고 있습니다.	사용할 수 있는 배터리로 교환합니다. 다른 배터리는 사용하지 마십시오.	P.21
카메라가 꺼지지 않습니다.	카메라의 오작동입니다.	배터리를 뺐다가 다시 넣습니다.	P.24
배터리가 완전히 충전되었지만: • 배터리 잔량이 별로 없다는 배터리 마크가 표시가 꺼졌습니다. • 카메라가 꺼졌습니다.	사용할 수 없는 배터리 (망간 배터리 등) 를 사용하고 있습니다.	사용할 수 있는 배터리로 교환합니다. 다른 배터리는 사용하지 마십시오.	P.21
배터리 충전을 할 수 없습니다.	배터리 수명이 다 됐습니다.	새로운 충전 배터리로 교환합니다.	P.24
배터리의 소모가 빠릅니다.	온도가 극단적으로 낮은 곳이나 높은 곳에서 사용하고 있습니다.	—	—
	어두운 장소에서 촬영되거나 기타 플래시 사용이 필요한 곳에서 촬영하고 있습니다.	—	—

촬영설정

문제	원인	해결	참조 페이지
셔터를 눌러도 촬영이 되지 않습니다.	배터리가 소진되었습니다.	충전 배터리를 충전합니다.	P.23
	카메라가 켜져 있지 않습니다.	POWER 버튼을 눌러서 카메라를 켭니다.	P.25
	카메라가 재생 모드에 있습니다.	[▶] (재생) 버튼을 눌러 촬영 모드를 선택합니다.	P.25
	셔터 버튼을 끝까지 누르지 않았습니다.	셔터 버튼을 끝까지 누릅니다.	P.27
	SD 메모리 카드가 포맷되지 않았습니다.	카드를 포맷합니다.	P.99
	SD 메모리 카드가 꽂았습니다.	불필요한 파일을 삭제하거나 새 카드를 삽입합니다.	P.24, P.37
	SD 메모리 카드 수명이 다 되었습니다.	새 SD 메모리 카드를 삽입합니다.	P.24
	플래시가 충전 중입니다.	플래시 모드 마크의 깜박임이 멈출 때까지 기다리십시오.	P.31
	SD 메모리 카드가 잠겨 있습니다.	카드를 해제합니다.	P.22
	SD 메모리 카드의 접촉면이 더럽습니다.	마른 천으로 부드럽게 닦아냅니다.	—
촬영한 이미지를 볼 수 없습니다.	화상확인시간이 너무 짧습니다.	화상확인시간을 길게 설정합니다.	P.100
화상 모니터에 이미지가 나타나지 않습니다.	카메라가 켜져 있지 않거나 화상 모니터가 어둡습니다.	카메라를 켜거나 화상 모니터 밝기를 조절합니다.	P.25, P.99
	VIDEO/AV 케이블이 연결되었습니다.	VIDEO/AV 케이블을 분리합니다.	—
	화면 표시가 싱크로모니터 모드입니다.	DISP. 버튼을 눌러 표시를 전환합니다.	P.40
카메라가 자동 초점으로 설정되어 있지만 초점을 맞출 수 없습니다.	렌즈가 더러워져 있습니다.	마른 천으로 부드럽게 닦아냅니다.	—
	피사체가 촬영 범위의 중앙에 있지 않습니다.	초점 고정으로 촬영합니다.	P.27
	초점을 맞추기 어려운 피사체입니다.	초점 고정 또는 수동 초점으로 촬영합니다.	P.27, P.79
초점이 맞지 않았는데도 화상 모니터 가운데에 녹색 프레임이 나타납니다.	피사체와의 거리가 너무 가깝기 때문에 카메라 초점이 제대로 잡히지 않습니다.	마이크로 모드 또는 피사체에서 떨어져서 촬영하십시오.	P.30
사진이 흔들렸습니다. ( 기호가 나타납니다.)	셔터 버튼을 누를 때 카메라가 움직였습니다.	카메라를 양손으로 잡고 양 팔꿈치를 가볍게 몸에 붙입니다. 삼각대를 사용합니다. 손떨림 보정 기능을 사용합니다.	P.27 P.76
	어두운 곳 (실내 등)에서 촬영할 때에는 셔터 속도가 늦어지거나 손이 떨리기 쉬워집니다.	플래시를 사용합니다. ISO 감도를 올립니다. 손떨림 보정 기능을 사용합니다.	P.31 P.84 P.76

문제	원인	해결	참조 페이지
플래시가 발광하지 않거나 플래시를 충전할 수 없습니다.	다음 경우는 플래시를 사용할 수 없습니다. • 브래킷 촬영 중인 경우 • 연속 촬영 모드인 경우 • 동영상 모드인 경우 • 매너 모드에서 • [애완동물]에서는 일부 장면 모드에서는 기본 설정으로 플래시를 사용할 수 없습니다.	플래시를 사용하여 촬영하고 싶을 때는 설정이나 모드를 변경합니다.	P.52, P.128
	플래시가 발광금지로 되어 있습니다.	발광금지를 취소합니다.	P.31
	배터리 잔량이 적습니다.	충전 배터리를 충전합니다.	P.23
플래시가 터졌는데도 이미지가 어둡습니다.	피사체와의 거리가 플래시 도달 범위를 초과했습니다.	피사체에 더 접근하여 촬영합니다. 플래시 모드 또는 ISO 설정을 변경합니다.	P.84, P.128
	피사체가 어둡습니다.	노출을 보정합니다. (노출 보정을 하면 플래시의 강도도 변경됩니다.)	P.82
	플래시 광량이 적절하지 않습니다.	플래시의 발광 강도를 조절할 수 있습니다.	P.75
이미지가 너무 밝습니다.	플래시 광량이 적절하지 않습니다.	플래시의 발광 강도를 조절할 수 있습니다. 또는 피사체에서 조금 떨어져 촬영을 하거나 플래시 사용 대신에 다른 조명을 피사체에 비추어 촬영합니다.	P.31, P.75
	피사체가 노출과다입니다. ([IAE] 기호가 표시됩니다.)	노출을 보정합니다. 장시간 노출로 해제합니다.	P.82 P.75
	화상 모니터의 밝기가 이상합니다.	화상 모니터의 밝기를 조정합니다.	P.99
	발광금지 설정으로 어두운 곳에서 촬영하고 있습니다.	발광금지를 취소합니다.	P.31
이미지가 지나치게 어둡습니다.	피사체가 노출부족입니다. ([IAE] 기호가 표시됩니다.)	노출을 보정합니다. 긴 노출 시간을 설정합니다.	P.82 P.75
	화상 모니터의 밝기가 이상합니다.	화상 모니터의 밝기를 조정합니다.	P.99
	자동 화이트 밸런스로는 화이트 밸런스를 조절하기 어려운 조건에서 촬영하고 있습니다.	구도에 하얀 물체를 추가하거나 화이트 밸런스를 자동 이외로 설정합니다.	P.83
화면에 날짜 등의 정보가 표시되지 않습니다.	화면 표시 기능이 표시없음으로 되어 있습니다.	DISP 버튼을 눌러 표시를 전환합니다.	P.40
AF 작동 중 화상 모니터의 밝기가 변합니다.	주변 조명이 어둡거나 자동초점 시 사용된 밝기와 달라진 경우입니다.	정상입니다.	—

문제	원인	해결	참조 페이지
수준기 표시가 표시되지 않습니다.	[수준기 설정]이 [OFF] 또는 [소리만]으로 설정되어 있습니다.	[수준기 설정]을 [표시만] 또는 [표시 + 소리]로 설정합니다.	P.42
	표시가 마크 표시 또는 히스토그램 이외의 설정으로 지정되어 있습니다.	DISP. 버튼을 눌러 표시를 마크 표시 또는 히스토그램으로 변경합니다.	P.40
	카메라가 거꾸로 되어 있습니다 (셔터 버튼이 밑으로 가 있습니다).	카메라를 바르게 잡으십시오.	—
수준기 표시가 중앙에 있고 수준기 음이 낮을 때 촬영했는데도 이미지가 기울어졌습니다.	늘이기구에 탑승한 경우처럼 이동 중일 때 이미지를 촬영했습니다.	움직임이 없는 환경에서 촬영하십시오.	—
	피사체가 수평이 아닙니다.	피사체를 확인하십시오.	—
셀프타이머 램프가 켜지지 않습니다.	장면 모드에서 [매너 모드] 또는 [애완동물]을 선택했습니다.	다른 모드를 선택하십시오.	P.52, P.53

재생 / 삭제

문제	원인	해결	참조 페이지
재생이 안되거나 재생 화면이 나타나지 않습니다.	재생 모드로 되어 있지 않습니다.	[▶] (재생) 버튼을 누릅니다.	P.25
	VIDEO/AV 케이블이 바르게 연결되어 있지 않습니다.	바르게 다시 연결합니다.	P.97
	[비디오 출력 모드] 설정이 바르지 않습니다.	바른 형식으로 설정합니다.	P.102
SD 메모리 카드의 내용이 재생이 안되거나 재생 화면에 나타나지 않습니다.	SD 메모리 카드가 삽입되어 있지 않거나 이미지가 없는 SD 메모리 카드를 삽입했습니다.	이미지가 들어있는 카드를 삽입합니다.	—
	이 카메라로 포맷하지 않은 SD 메모리 카드를 재생했습니다.	이 카메라로 포맷한 이미지가 들어있는 카드를 삽입합니다.	P.24, P.99
	정상적으로 기록되지 않은 SD 메모 카드를 재생했습니다.	정상적으로 기록된 카드를 삽입합니다.	—
	SD 메모리 카드의 접촉면이 더럽습니다.	마른 천으로 부드럽게 닦아 냅니다.	—
	SD 메모리 카드에 이상이 있습니다.	다른 카드의 이미지를 재생해 보고 카드에 이상이 없으면 카메라는 정상입니다. 카드의 이상이 의심되므로 그 카드는 사용하지 마십시오.	—

문제	원인	해결	참조 페이지
화상 모니터가 꺼집니다.	배터리 잔량이 적습니다.	충전 배터리를 충전합니다.	P.23
	아무 조작도 않고 방치했기 때문에 오토 파워 오프가 작동했습니다.	카메라를 다시 켭니다.	P.25
화면의 일부가 까맣게 깜박입니다.	과다 노출 영역으로 인해 화면에 하이라이트가 표시되었습니다.	직사광선을 피하고 노출을 (-) 쪽으로 조정하여 재촬영할 것을 권장합니다.	P.41, P.82
파일을 삭제할 수 없습니다.	파일이 보호되었습니다.	파일을 보호 해제합니다.	P.95
	SD 메모리 카드가 잠겨 있습니다.	카드를 해제합니다.	P.22
SD 메모리 카드를 포맷할 수 없습니다.	SD 메모리 카드가 잠겨 있습니다.	카드를 해제합니다.	P.22

기타 문제

문제	원인	해결	참조 페이지
SD 메모리 카드를 삽입할 수 없습니다.	삽입 방향이 잘못 되었습니다.	바르게 삽입합니다.	P.24
버튼을 눌러도 카메라를 조작할 수 없습니다.	배터리 잔량이 적습니다.	충전 배터리를 충전합니다.	P.23
	카메라의 오작동입니다.	POWER 버튼을 눌러 전원을 끈 다음, 다시 POWER 버튼을 눌러서 전원을 켭니다.	P.25
		배터리를 뺐다가 다시 넣습니다.	P.24
날짜가 바르지 않습니다.	바른 날짜 / 시간이 설정되어 있지 않습니다.	바른 날짜 / 시간을 설정합니다.	P.102
설정된 날짜가 사라졌습니다.	배터리를 꺼냈습니다.	카메라에서 배터리를 꺼내고 약 1 주일 이상 지나면 날짜 설정이 손실됩니다. 다시 설정하십시오.	P.102
오토 파워 오프가 작동하지 않습니다.	오토 파워 오프가 [OFF] 로 되어 있습니다.	오토 파워 오프의 시간을 설정합니다.	P.100
조작음이 들리지 않습니다.	장면 모드에서 [매너 모드] 또는 [애완동물] 을 선택했습니다.	다른 모드를 선택하십시오.	P.52, P.53
	조작음의 볼륨을 껐습니다.	[음량설정] 을 사용하여 음소거 이외의 설정으로 음량을 설정합니다.	P.100
TV 에 이미지가 나타나지 않습니다.	[비디오 출력모드] 설정이 바르지 않습니다.	바른 형식으로 설정합니다.	P.102
	AV 케이블이 연결되어 있지 않습니다.	AV 케이블을 바르게 연결합니다.	P.97
	TV 가 VIDEO IN 으로 바르게 설정되어 있지 않습니다.	TV 가 VIDEO IN 으로 바르게 설정되어 있는지 확인합니다.	—

사용할 수 있는 설정

다음 표는 각 촬영 모드에서 이용할 수 있는 설정을 나타냅니다.

				S-AUTO	SCENE					
🌸 (매크로) *1		✓	✓	—	—	✓	—	—	—	
⚡ (플래시)		✓	—	✓*2	✓	—	✓*3	—	✓	
🕒 (셀프타이머) *4		✓	—	✓	✓	✓	✓	✓	✓	
디지털 줌		✓	✓*6	✓	✓	✓	✓	✓	✓	
다이내믹 범위 확대		—	—	—	—	—	—	—	—	
소프트 포커스 옵션		—	—	—	—	—	—	—	—	
비네팅		—	—	—	—	—	—	—	—	
토이 컬러		—	—	—	—	—	—	—	—	
색조		—	—	—	—	—	—	—	—	
+ 일반촬영		—	—	—	—	—	—	—	—	
화질 / 화상사이즈		✓	—	✓	✓	✓	✓	✓	✓	
동영상 사이즈		—	✓	—	—	—	—	—	—	
문자농도		—	—	—	—	—	—	—	—	
사이즈		—	—	—	—	—	—	—	—	
촬영 모드 별 구분	포커스	멀티 AF *7	✓	✓	✓*8	—	✓	✓	✓	—
		얼굴 우선 멀티 *9	✓	✓	—	—	✓	✓	—	✓
		피사체 추적	✓	—	—	—	✓	—	—	—
		스팟 AF	✓	✓	—	—	✓	✓	✓	—
		멀티 타겟 AF *10	✓	—	—	—	✓	—	—	—
		AF	—	—	—	—	—	—	—	—
		MF	✓	—	—	—	✓	—	—	—
		스냅	✓	—	—	—	✓	✓	✓	—
	∞	✓	✓	—	—	✓	✓	✓	—	
사전 AF *11		✓	✓	—	—	✓	✓	✓	—	
측광		✓	—	—	—	✓	—	—	—	
화상설정		✓	—	—	—	✓	—	—	—	
노이즈 감소		✓	—	—	—	✓	✓	✓*8	—	✓
조광보정		✓	—	—	✓	✓	—	—	✓	
자동 브라켓 *13		✓	—	—	—	✓	—	—	—	
시간노출 *14		✓	—	—	—	✓	—	—	—	

*1 [포커스]가 [스팟 AF]로 설정됩니다. [포커스]에서 [MF]를 선택하면 사용할 수 없습니다.

*2 [발광금지] 또는 [오토]만 선택할 수 있습니다.

*3 [적목 방지] 또는 [플래시 싱크로]만 선택할 수 있습니다.

*4 [간격 촬영]이 활성화되어 있으면 셀프타이머를 사용할 수 없습니다. [포커스]가 [멀티 타겟 AF] 또는 [피사체 추적]으로 설정되어 있으면 [사용자 셀프]를 사용할 수 없습니다.

*5 디지털 줌 (1280: 최대 2.8 배, 640 또는 320: 최대 4.0 배)만 사용할 수 있습니다.

*6 [1M 4:3F] 또는 [VGA 4:3F]만 이용할 수 있습니다.

*7 디지털 줌이 활성화되어 있으면 [스팟 AF]가 사용됩니다.

*8 사용은 가능하지만 메뉴가 표시되지 않고 설정을 변경할 수 없습니다.

SCENE															
										DR	mini	HiBW	Soft		Toy
✓	—	✓	✓	✓	✓	✓	✓	✓	✓	✓	✓	✓	✓	✓	✓
✓	—	✓	✓	✓	—	—	—	—	—	—	✓	✓	✓	✓	✓
✓	✓	✓	✓	✓	—	—	—	—	—	✓	✓	✓	✓	✓	✓
✓	✓	✓	✓	✓	✓	✓	✓	✓	✓	—	✓	✓	✓	✓	✓
—	—	—	—	—	—	—	—	—	—	✓	—	—	—	—	—
—	—	—	—	—	—	—	—	—	—	—	—	—	✓	—	—
—	—	—	—	—	—	—	—	—	—	—	—	—	—	—	✓
—	—	—	—	—	—	—	—	—	—	—	—	—	—	✓	—
—	—	—	—	—	—	—	—	—	—	✓	✓	✓	✓	✓	✓
✓	✓	✓ ^{*7}	✓	—	✓	—	—	—	—	✓	✓	✓	✓	✓	✓
—	—	—	—	✓	—	—	—	—	—	—	—	—	—	—	—
—	—	—	—	✓	—	—	—	—	—	—	—	—	—	—	—
—	—	✓	✓	—	✓	✓	✓	✓	✓	✓	✓	✓	✓	✓	✓
—	—	—	✓	—	✓	✓	✓	✓	✓	—	—	—	✓	—	—
—	—	—	—	—	—	—	—	—	—	—	—	—	—	—	—
—	—	✓	✓	—	✓	✓	✓	✓	✓	✓	✓	✓	✓	✓	✓
—	—	—	—	—	—	—	—	—	—	—	—	—	—	—	—
✓	—	—	—	—	—	—	—	—	—	—	—	—	—	—	—
✓	—	—	—	—	✓	✓	✓	✓	✓	✓	—	—	—	—	—
—	—	—	✓	—	✓	✓	✓	✓	✓	✓	✓	✓	✓	✓	✓
—	—	—	✓	—	✓	✓	✓	✓	✓	✓	✓	✓	✓	✓	✓
✓	—	✓	✓	—	✓	✓	✓	✓	✓	✓	✓	✓	✓	✓	✓
✓	—	✓	—	—	✓	✓	✓	✓	✓	✓ ^{*12}	✓ ^{*12}	—	✓ ^{*12}	—	✓ ^{*12}
✓	—	—	✓	—	—	—	—	—	—	✓	—	—	—	—	—
✓	—	✓	✓	—	—	—	—	—	—	—	✓	✓	✓	✓	✓
✓	—	—	—	—	—	—	—	—	—	—	—	—	—	—	—
✓	—	—	—	—	—	—	—	—	—	—	—	—	—	—	—

*9 카메라가 최적의 화이트 밸런스를 선택하며, 아이콘이 표시되지 않습니다. 얼굴이 탐지되지 않으면 멀티 패턴 자동과 같습니다.

*10 플래시를 사용할 수 없습니다. 사용자 셀프타이머를 사용할 수 없습니다. 디지털 줌, [시간노출], [사용자 셀프], [간격 촬영], [손떨림 보정]을 사용할 수 없습니다. [화이트 밸런스]에 [오토]이 사용됩니다.

*11 [포커스]에서 [MF], [스냅], 또는 [∞]를 선택하면 사용할 수 없습니다.

*12 [컬러], [흑백] 또는 [세피아]만 선택할 수 있습니다.

*13 플래시가 자동으로 꺼지고 [시간노출]과 [피사체 추적]이 비활성화 됩니다. [포커스]가 [멀티 타겟 AF]로 설정되어 있으면 사용할 수 없습니다.

*14 [손떨림 보정]을 사용할 수 없습니다.

				S-AUTO	SCENE							
촬영환경에 따른 부	사용자 셀프	✓	—	—	✓	✓	✓	✓	✓	✓		
	간격촬영*15	✓	—	—	—	✓	—	—	—	—		
	손떨림 보정*16	✓	—	✓*8	✓	✓	✓	✓*8	✓	✓		
	셔터속도제한	✓	—	—	✓	✓	✓	—	✓	✓		
	날짜 출력	✓	—	✓	✓	✓	✓	✓	✓	✓		
	노출보정	✓	—	—	✓	✓	✓	✓	✓	✓		
	화이트 밸런스*17	멀티패턴자동	✓	—	✓*8	—	✓	✓	✓	✓	✓	
		이용 가능한 설정	✓	✓	—	—	✓	✓	✓	✓	✓	
	ISO 설정	✓	—	—	✓	✓	—	—	—	—		
	ISO 오토에 대한 최대 ISO	✓	—	—	✓	✓	—	—	—	—		
설정 초기화	✓	—	—	—	✓	—	—	—	—			
스텝 줌	✓	✓	—	✓	✓	✓	✓	✓	✓			
Fn 버튼 설정*18	매크로타겟*19	스텝 줌	✓	✓	—	—	*20	*20	*20	*20	*20	
		AE 고정	✓	—	*20	—	✓	✓	✓	✓	✓	
		AF/ 인물 우선	✓	✓	—	—	*20	✓	✓	—	*20	
		AF/ 피사체 추적	✓	—	*20	—	*20	✓	—	*20	*20	
		AF/ 멀티 타겟	✓	—	*20	—	*20	✓	—	*20	*20	
		AF/MF	✓	—	*20	—	*20	✓	—	*20	*20	
		AF/Snap	✓	—	*20	—	*20	✓	✓	✓	✓	
		AT-BKT	✓	—	*20	—	*20	✓	—	*20	*20	
		WB-BKT	✓	—	*20	—	*20	✓	—	*20	*20	
		CL-BKT	✓	—	*20	—	*20	✓	—	*20	*20	
		FOCUS-BKT	✓	—	*20	—	*20	✓	—	*20	*20	
		ADJ. 버튼 설정 1-4	OFF	✓	—	*20	—	✓	✓	✓	✓	✓
			노출보정	✓	—	*20	—	✓	✓	✓	✓	✓
화이트 밸런스	✓		✓	—	—	*20	✓	✓	✓	✓		
ISO	✓		—	*20	—	✓	✓	—	*20	*20		
화질	✓		✓	✓	✓	✓	✓	✓	✓	✓		
포커스	✓		✓	—	—	*20	✓	✓	✓	—		
화상설정	✓		—	*20	—	*20	✓	—	*20	*20		
축광	✓		—	*20	—	*20	✓	—	*20	*20		
자동 브라켓	✓		—	*20	—	*20	✓	—	*20	*20		
조광보정	✓		—	*20	—	✓	✓	—	*20	*20		
문자농도	—	—	—	—	—	—	—	—	—			
디지털 줌 전환	✓	✓	✓	✓	✓	✓	✓	✓	✓			
격자선 표시 옵션	✓	✓	—	✓	✓	✓	✓	✓	✓			
최단촬영거리	✓	✓	—	✓	✓	✓	✓	✓	✓			
노출과다 표시	✓	✓	—	✓	✓	✓	✓	✓	✓			
이용 가능한 설정	✓	✓	✓	✓	✓	✓	✓	✓	✓			

*15 셀프타이머를 설정한 경우 [간격 촬영] 과 [피사체 추적] 이 비활성화 됩니다. [포커스] 가 [멀티 타겟 AF] 로 설정되어 있으면 사용할 수 없습니다.

*16 [포커스] 가 [멀티 타겟 AF] 로 설정되어 있거나 [시간노출] 을 사용하는 도중에는 이용할 수 없습니다.

*17 [화상설정] 이 [흑백] 또는 [세피아] 로 설정되어 있으면 사용할 수 없습니다.

SCENE															
										DR	mini	Hi BW	Soft		Toy
✓	✓	—	✓	✓	—	—	—	—	—	✓	✓	✓	✓	✓	✓
—	—	—	—	—	—	—	—	—	—	✓	✓	✓	✓	✓	✓
✓	✓	✓	✓	✓	—	—	—	—	—	✓	✓	✓	✓	✓	✓
✓	✓	✓	✓	✓	✓	—	—	—	—	✓	✓	✓	✓	✓	✓
✓	✓	✓	✓	✓	✓	✓	✓	✓	✓	✓	✓	✓	✓	✓	✓
✓	✓	✓	✓	—	✓	✓	✓	✓	✓	✓	✓	✓	✓	✓	✓
✓	✓	✓	✓	—	—	—	—	—	—	✓	✓	—	✓	✓	✓
✓	✓	✓	—	—	✓	✓	✓	✓	✓	✓	✓	✓	✓	✓	✓
✓	✓	✓	—	—	✓	✓	✓	✓	✓	✓	✓	✓	✓	✓	✓
—	—	—	—	—	—	—	—	—	—	—	—	—	—	—	—
✓	✓	✓	✓	✓	✓	✓	✓	✓	✓	✓	✓	✓	✓	✓	✓
✓	—*20	✓	✓	✓	✓	✓	✓	✓	✓	✓	—*20	✓	✓	✓	—*20
✓	✓	✓	✓	✓	✓	✓	✓	✓	✓	✓	—*20	✓	✓	✓	✓
✓	✓	✓	✓	✓	✓	✓	✓	✓	✓	✓	—*20	✓	✓	✓	✓
—*20	—*20	—*20	✓	—*20	✓	✓	✓	✓	✓	—*20	—*20	—*20	✓	—*20	—*20
—*20	—*20	—*20	—*20	—*20	—*20	—*20	—*20	—*20	—*20	—*20	—*20	—*20	—*20	—*20	—*20
—*20	—*20	—*20	—*20	—*20	—*20	—*20	—*20	—*20	—*20	—*20	—*20	—*20	—*20	—*20	—*20
✓	—*20	—*20	—*20	—*20	✓	✓	✓	✓	✓	✓	—*20	—*20	—*20	—*20	—*20
—*20	—*20	—*20	✓	—*20	✓	✓	✓	✓	✓	✓	—*20	✓	✓	✓	✓
✓	—*20	—*20	—*20	—*20	—*20	—*20	—*20	—*20	—*20	—*20	—*20	—*20	—*20	—*20	—*20
✓	—*20	—*20	—*20	—*20	—*20	—*20	—*20	—*20	—*20	—*20	—*20	—*20	—*20	—*20	—*20
✓	—*20	—*20	—*20	—*20	—*20	—*20	—*20	—*20	—*20	—*20	—*20	—*20	—*20	—*20	—*20
✓	—*20	—*20	—*20	—*20	—*20	—*20	—*20	—*20	—*20	—*20	—*20	—*20	—*20	—*20	—*20
✓	✓	✓	✓	—*20	✓	✓	✓	✓	✓	✓	✓	✓	✓	✓	✓
✓	✓	✓	✓	—*20	✓	✓	✓	✓	✓	✓	✓	✓	✓	✓	✓
✓	✓	✓	✓	—*20	✓	✓	✓	✓	✓	✓	✓	—*20	✓	✓	✓
✓	✓	✓	—*20	—*20	✓	✓	✓	✓	✓	✓	✓	✓	✓	✓	✓
✓	✓	✓	✓	—*20	✓	—*20	—*20	—*20	—*20	✓	✓	✓	✓	✓	✓
✓	—*20	✓	✓	—*20	✓	✓	✓	✓	✓	✓	✓	✓	✓	✓	✓
✓	—*20	✓	—*20	—*20	✓	✓	✓	✓	✓	✓	✓	—*20	✓	—*20	✓
✓	—*20	✓	—*20	—*20	✓	✓	✓	✓	✓	✓	✓	✓	✓	✓	✓
✓	—*20	—*20	—*20	—*20	—*20	—*20	—*20	—*20	—*20	—*20	—*20	—*20	—*20	—*20	—*20
✓	—*20	✓	✓	—*20	—*20	—*20	—*20	—*20	—*20	—*20	✓	✓	✓	✓	✓
—	—	—	—	✓	—	—	—	—	—	—	—	—	—	—	—
✓	✓	✓	✓	✓	✓	✓	✓	✓	✓	✓	✓	✓	✓	✓	—*21
✓	✓	✓	✓	✓	✓	✓	✓	✓	✓	✓	✓	✓	✓	✓	✓
✓	✓	✓	✓	✓	✓	✓	✓	✓	✓	✓	✓	✓	✓	✓	✓
✓	✓	✓	✓	✓	✓	✓	✓	✓	✓	✓	✓	✓	✓	✓	✓
✓	✓	✓	✓	✓	✓	✓	✓	✓	✓	✓	✓	✓	✓	✓	✓

*18 크리에이티브 촬영 모드에서 [축소]를 선택한 경우에는 Fn 버튼을 사용하여 선택한 기능을 수행할 수 없습니다.

*19 [포커스]에 [피사체 추적] 또는 [얼굴 우선 멀티]를 선택한 경우에는 사용할 수 없습니다.

*20 할당은 가능하지만 사용할 수 없습니다.

*21 [자동리사이즈]의 효과가 없습니다.

사양

유효 화소 수 (카메라)	약 10.00 백만 유효 화소	
촬상 소자	1/2.3" CMOS(약 10.60 백만 화소)	
렌즈	초점 거리	4.9 ~ 52.5mm (35mm 카메라 환산 시 28mm ~ 300mm)
	F 값	F3.5 ~ F5.6
	촬영 거리	일반 촬영 : 약 30cm ~ ∞ (광각) 또는 1.5m ~ ∞ (망원) (렌즈 끝에서부터) 매크로 촬영 : 약 1cm ~ ∞ (광각), 28cm ~ ∞ (망원) 또는 1cm ~ ∞ (줌 매크로 모드) (렌즈 끝에서부터)
	렌즈 구성	7 군 10 매 (비구면 렌즈 5 면 4 매)
줌 배율	광학 줌 10.7×, 디지털 줌 4.8×, 자동 크기 조절 줌 약 5.7× (VGA 이미지)	
초점 모드	멀티 AF (콘트라스트 AF 방식) / 스폿 AF (콘트라스트 AF 방식) / 얼굴 우선 멀티 AF / 피사체 추적 AF / 멀티 타겟 AF/MF / 스냅 / ∞ (AF 보조광 사용)	
흐려짐 방지	이미지 센서 이동식 손떨림 보정	
셔터 속도	스틸 이미지	8, 4, 2, 1 ~ 1/2000 초 (각 촬영 모드 및 플래시 모드의 설정에 따라 상한과 하한 속도가 달라집니다.)
	동영상	1/30 ~ 1/2000 초
노출 제어	측광 모드	멀티 측광 (256 분할) / 중앙 중점 측광 / 스폿 측광
	노출 모드	프로그램 AE
	노출보정	수동 노출 보정 (1/3EV 단계로 +2.0 ~ -2.0EV), 자동 브래킷 기능 (-0.5EV, ± 0, +0.5EV)
	노출 범위 (자동 모드, 중앙부 중점 측광)	광각 : 3.2 ~ 16.2EV 망원 : 4.6 ~ 18.4EV (ISO 100 값을 사용하여 계산한 자동 ISO 의 노출 범위) 참고 : 6.0EV 이하에서 1.0EV 만큼 낮아지면 밝기도 0.5EV 만큼 줄어듭니다. 밝기는 -1.0EV 이상 줄어들지 않습니다.
ISO 감도 (표준 출력 감도)	오토 / ISO 100/ISO 200/ISO 400/ISO 800/ISO 1600/ISO 3200	
화이트 밸런스 모드	오토 / 멀티패턴자동 / 옥외 / 흐림 / 백열등 1/ 백열등 2/ 형광등 / 수동설정, 화이트 밸런스 브래킷 기능	
플래시	플래시 모드	자동 플래시 (광량이 부족한 조건과 피사체가 역광 일 때 자동으로 발광) / 적목 방지 / 강제발광 / 플래쉬 싱크로 / 발광금지
	내장 플래시 범위	약 20cm~4.0m (광각) 또는 28cm~3.0m (망원) (최대 ISO 1600 의 자동 ISO 로 렌즈 앞 부분에서부터 측정)
	조광보정	± 2.0EV (1/3EV 단계)
	충전시간	약 5 초
화상 모니터	3.0" 투과형 LCD, 약 920,000 도트	



































촬영 모드	자동 촬영 모드 / 동영상 모드 / 장면 자동 모드 / 장면 모드 (인물 촬영 / 매너 모드 / 야경인물촬영 / 야간 풍경 멀티샷 / 스포츠 / 풍경 / 줌 매크로 / 애완동물 / 경사 보정 모드 / 고감도 / 문자) / 직접 설정 모드 / 연속촬영 / 크리에이티브 촬영 모드 / 다이내믹 범위 / 축소 / 고 콘트라스트 흑백 / 소프트 포커스 / 크로스 프로세스 / 토이 카메라	
화질 모드 *1	F (Fine), N (Normal)	
기록 화소 수	스틸 이미지 멀티화상	3648 × 2736, 3648 × 2432, 2736 × 2736, 3648 × 2048, 2592 × 1944, 2048 × 1536, 1728 × 1296 (멀티 화상에만 해당), 1280 × 960, 640 × 480
	동영상	1280 × 720, 640 × 480, 320 × 240
	문자	3648 × 2736, 2048 × 1536
기록 미디어	SD 메모리 카드, SDHC 메모리 카드 (최대 32GB), 내장 메모리 (약 86MB)	
기록 데이터 용량	3648 × 2736	N: 약 2173KB/ 화면, F: 약 3708KB/ 화면
	3648 × 2432	F: 약 3298KB/ 화면
	2736 × 2736	F: 약 2788KB/ 화면
	3648 × 2048	F: 약 2783KB/ 화면
	2592 × 1944	F: 약 2291KB/ 화면
	2048 × 1536	F: 약 1477KB/ 화면
	1728 × 1296	N: 약 607KB/ 화면
	1280 × 960	F: 약 816KB/ 화면
	640 × 480	F: 약 200KB/ 화면
기록 파일 포맷	스틸 이미지	JPEG (Exif Ver. 2.21)*2
	멀티화상	CIPA DC-007-2009 Multi Picture Format 준수
	동영상	AVI (Open DML Motion JPEG 형식 호환)
	압축 방식	JPEG 베이스라인 방식 준수 (스틸 이미지, 동영상)
기타 주요 촬영 기능	연속촬영 모드, 셀프 타이머 (조작 시간: 약 10 초, 약 2 초 사용자 셀프), 간격 촬영 (촬영 간격: 5 초 ~ 1 시간, 5 초 단위)*3, 컬러 브라켓, 포커스 브라켓, AE/AF 타겟 이동, 히스토그램 표시, 그리드 가이드 표시, 전자 수준기	
기타 주요 재생 기능	썸네일 표시 / 확대 표시 (최대 × 16), 화상사이즈변경, 레벨 보정, 화이트 밸런스 보정, 경사 보정, 자르기, 플래그 기능, 슬라이드쇼, DPOF	
인터페이스	USB2.0 (고속 USB) Mini-B, 대용량 호환 *4, AV 출력 1.0Vp-p (75 Ω)	
비디오 신호 방식	NTSC, PAL	
전원	충전 배터리 (DB-100): 3.7 V	
배터리 수명 *5	DB-100의 사용 시: 약 330 장 (LCD 절전) 이 [ON]으로 설정된 경우 *6)	
크기 (W × H × D)	101.5mm × 58.6mm × 29.4mm (돌출부 제외. CIPA 지침에 따라 측정)	
무게	약 205 g (메모리 카드와 제공되는 배터리 포함) 약 184 g (카메라만)	

삼각대 나사구멍 모양	1/4-20UNC
날짜 유지 기간	약 1 주일
조작 온도	0°C ~ 40°C
조작 습도	90% 이하
보관 온도	-20°C ~ 60°C

- *1 설정할 수 있는 화질 모드는 이미지 크기에 따라 달라집니다 .
- *2 DCF 및 DPOF 와 호환됩니다 . DCF 는 “Design rule for Camera File system” 의 약자이며 JEITA 표준규격입니다 . (기타 장치와의 모든 호환성은 보증할 수 없습니다 .)
- *3 플래시를 [발광금지] 로 설정한 경우 .
- *4 대용량 저장소 모드는 Windows XP, Windows Vista, Windows 7 및 Mac OS X 10.1.2 ~ 10.6.3 에서 지원됩니다 .
- *5 촬영가능매수는 CIPA 표준 규격에 기초를 두고 있으며 사용환경에 따라 달라질 수 있습니다 . 참조용으로만 사용하십시오 .
- *6 [LCD 절전] 을 [OFF] 로 설정하면 약 310 장을 촬영할 수 있습니다 .

저장할 수 있는 이미지 수

내장 메모리와 SD 메모리 카드의 용량, 이미지 크기, 화질 설정에 따라 저장 가능한 대략적인 이미지 수는 다음 표와 같습니다.

모드	이미지 크기	내장 메모리	1GB	2GB	4GB	8GB	16GB	32GB
 SCENE (문자 이외) S-AUTO  (연속촬영) 	 4:3F	22	242	491	965	1973	3953	7930
	 4:3N	37	414	842	1653	3379	6769	13579
	 3:2F	24	272	553	1087	2222	4452	8930
	 1:1F	29	321	653	1284	2624	5257	10546
	 16:9F	29	323	653	1284	2624	5257	10546
	 4:3F	34	373	758	1490	3045	6101	12238
	 4:3F	53	581	1182	2321	4744	9503	19063
	 4:3F	96	1059	2118	4160	8505	17039	34181
	 4:3F	394	4316	8778	17237	35231	70579	141581
 ([포커스]가 [멀티 타겟 AF]로 설정된 경우)	 4:3F	22	240	487	957	1957	3922	7867
	 4:3N	37	408	830	1631	3333	6678	13396
	 3:2F	24	269	548	1077	2202	4412	8851
	 1:1F	29	318	647	1270	2596	5202	10435
	 16:9F	29	319	647	1270	2596	5202	10435
	 4:3F	33	368	749	1471	3008	6026	12089
	 4:3F	52	570	1159	2277	4654	9324	18704
	 4:3F	92	1023	2047	4022	8221	16471	33042
	 4:3F	345	3776	7681	15082	30828	61759	123888
SCENE (문자)	 4:3	37	414	842	1653	3379	6769	13579
	 4:3	97	1078	2194	4309	8809	17647	35402
	 1280	16초	3분 3초	6분 14초	12분 14초	25분 1초	50분 7초	100분 33초
	 640	49초	8분 55초	18분 8초	35분 38초	72분 50초	145분 54초	292분 41초
	 320	1분 59초	21분 39초	44분 2초	86분 28초	176분 44초	354분 3초	710분 13초
 M 연사 플러스 (10M)	 4:3N	37	414	842	1653	3379	6769	13579
 M 연사 플러스 (2M)	 4:3N	127	1404	2792	5484	11211	22460	45056
 (초고속 연사)	 4:3N	691	7553	15359	30159	61643	123489	247716



참고

- 최대 기록 시간은 예상되는 총 기록 시간입니다. 동영상의 최대 크기는 4GB 입니다. 최대 길이는 [HD 1280]의 [동영상 사이즈]로 녹화한 동영상의 경우 12분, [VGA 640] 또는 [QVGA 320]으로 녹화한 동영상의 경우 29분입니다.
- [동영상 사이즈]에서 [HD 1280]을 선택하고 동영상을 녹화할 경우 Speed Class 6 메모리 카드를 권장합니다.
- 연속 촬영 모드를 사용하여 촬영할 수 있는 매수는 최대 999장입니다. 기록 가능한 촬영 매수가 1000장 이상이면 화상 모니터에 "999"가 표시됩니다.
- M 연사 플러스 (2M)/M 연사 플러스 (10M)와 초고속연사의 최대 컷 수는 기록할 수 있는 예상 총 컷 수입니다. 한번에 연속으로 촬영할 수 있는 최대 컷 수는 M 연사 플러스 (2M)의 경우 26, M 연사 플러스 (10M)의 경우 15, 초고속연사의 경우 120입니다.
- 멀티 타겟 AF의 최대 촬영 매수는 기록할 수 있는 대략적 총 촬영 매수입니다. 한 번에 기록할 수 있는 촬영 매수는 5입니다. 기록 가능한 촬영 매수가 9999장 이상이면 화상 모니터에 "9999"로 표시됩니다.
- 사진 표시에 표시되는 촬영가능매수는 촬영하는 피사체에 따라 실제 촬영할 수 있는 매수와 다를 수 있습니다.
- 동영상 기록 시간은 저장장치 (내장 메모리 또는 SD 메모리 카드)의 용량, 촬영 조건, SD 메모리 카드의 종류와 제조사에 따라 달라질 수 있습니다.
- 사진의 용도에 따라 화상 사이즈를 선택하십시오.

이미지 크기	설명
10M 4:3F / 10M 4:3N / 9M 3:2F / 7M 1:1F / 7M 16:9F	• 대형 인쇄물 제작용. • 자르기 및 기타 처리를 위해 컴퓨터로 다운로드.
5M 4:3F / 3M 4:3F	• 인쇄물 제작용.
1M 4:3F	• 사진 대량 촬영용.
VGA 4:3F	• 사진 대량 촬영용. • 이메일 첨부용. • 웹사이트 게시용.

카메라를 끄면 기본값으로 복원되는 기본 설정 / 기능

전원을 끄면 일부 기능은 기본 설정으로 재설정될 수 있습니다. 다음 표는 카메라를 켤 때 기능이 기본설정으로 재설정되는지의 여부를 표시했습니다.

○: 설정이 저장됨 ×: 재설정

	기능		기본 설정
촬영설정	다이내믹 범위 확대	○	오토
	소프트 포커스 옵션	○	강함
	비네팅	○	약함
	토이 컬러	○	ON
	색조	○	기본
	+ 일반촬영	○	OFF
	화질 / 화상사이즈	○	10M 4:3N
	문자농도	○	표준
	사이즈 (문자)	○	10M 4:3
	동영상 사이즈	○	HD 1280
	포커스	○	멀티 AF
	사전 AF	○	OFF
	축광	○	멀티
	화상설정	○	표준
	노이즈 감소	○	오토
	조광보정	○	0.0
	자동 브라켓	○	OFF
	시간노출	○	OFF
	사용자 셀프	○	촬영매수: 2 매, 촬영간격: 5 초
	간격 촬영	×	0 초
	손떨림 보정	○	ON
	셔터속도제한	○	OFF
	날짜 출력	○	OFF
	노출보정	○	0.0
	화이트 밸런스	○	멀티패턴자동
	ISO 설정	○	오토
	ISO 오토에 대한 최대 ISO	○	AUTO 1600
	매크로	○	매크로 오프
	플래시	○	오토
	셀프타이머	×	셀프 끄기

○: 설정이 저장됨 ×: 재설정

	기능		기본 설정
재생설정	음량 조절	○	—
셋업	LCD 밝기조절	○	—
	직접 설정 등록	○	—
	스텝 줌	○	OFF
	Fn 버튼 설정	○	AF/ 피사체 추적
	ADJ. 버튼 설정 1	○	노출보정
	ADJ. 버튼 설정 2	○	화이트 밸런스
	ADJ. 버튼 설정 3	○	ISO
	ADJ. 버튼 설정 4	○	화질
	AF 보조광	○	ON
	조작음	○	전체
	음량설정	○	■ ■ □ (중간)
	이미지 확인시간	○	0.5 초
	오토 파워 오프	○	5 분
	LCD 절전	○	ON
	디지털 줌 전환	○	보통
	수준기 설정	○	표시만
	격자선 표시 옵션	○	
	기능 안내	○	ON
	촬영 정보 표시 프레임	○	OFF
	최단촬영거리	○	표시
	자동회전	○	ON
	노출과다 표시	○	OFF
	카드연속번호	○	OFF
	USB 연결 유형	○	대용량 저장
	날짜설정	○	—
	Language/言語	○	(*)1
	비디오 출력모드	○	(*)1

(*)1 카메라를 구입한 지역에 따라 기본 설정이 달라집니다.

카메라를 해외에서 사용

배터리 충전기 (모델 BJ-10)

배터리 충전기는 전류가 100-240V, 50Hz/60Hz 인 지역에서 사용할 수 있습니다.

콘센트 / 플러그의 모양이 다른 국가로 여행할 경우에는 목적지의 벽 콘센트에 적합한 플러그 어댑터에 대해 여행사에 문의하시기 바랍니다.

전기 변압기를 사용하지 마십시오. 카메라가 손상될 수 있습니다.

보증

이 제품은 구입한 곳에서 사용할 수 있도록 제조되었습니다.

보증은 카메라를 구입한 국가에서만 유효합니다.

해외에서 고장이나 이상이 발생한 경우는 현지에서의 애프터서비스 및 비용에 관해서는 책임을 질 수 없으므로 양지해 주시기 바랍니다.

다른 지역의 텔레비전에서 재생

비디오 입력 단자가 탑재된 텔레비전 (또는 모니터) 으로 재생할 수 있습니다. 동봉된 AV 케이블을 사용하십시오.

이 카메라는 NTSC 와 PAL 양쪽의 텔레비전 형식과 호환됩니다. 카메라의 비디오 형식을 사용할 텔레비전과 맞게 설정합니다.

해외에서는 그 지역의 비디오 형식으로 설정합니다.

사용상의 주의

사용상의 주의

- 본 제품은 제품을 구입한 국가에서 사용할 수 있도록 제조되었습니다. 보증은 카메라를 구입한 국가에서만 유효합니다.
- 만일 외국에서 고장, 이상이 발생한 경우 현지에서의 애프터서비스 및 비용에 관해서는 양해바랍니다.
- 카메라를 떨어뜨리거나 충격을 주지 않도록 주의하여 주십시오.
- 카메라를 가지고 이동할 때는 다른 물건에 부딪치지 않도록 조심하십시오. 렌즈 및 화상 모니터에는 각별히 주의하십시오.
- 플래시를 계속 사용하면 발광부가 뜨거워질 수 있기 때문에 필요 이상으로 사용하지 마십시오.
- 플래시 발광부를 만지거나 이물질이 부착한 채로 플래시를 사용하지 마십시오. 화상 및 화재의 원인이 될 수 있습니다.
- 시력장애의 원인이 될 수 있으므로 눈 가까이에서 플래시를 발광시키지 마십시오 (특히 어린이 주의).
- 사고의 원인으로 될 수 있기 때문에 운전자를 향하여 플래시를 발광시키지 마십시오.
- 배터리를 계속 사용하면 배터리가 뜨거워질 수 있습니다. 사용 후 바로 손을 대면 화상의 원인이 될 수 있습니다.
- 화상 모니터나 패널이 태양에 노출되면 이미지를 보기 어렵습니다.
- 화상 모니터 특성상 제품 불량인 것이 아니면서도 계속적으로 모니터의 일부 또는 전체가 어둡거나 밝기가 일정하지 않을 수 있습니다.
- 화상 모니터의 표면을 세게 누르지 마십시오.
- 갑작스러운 기온 변화는 카메라 고장의 원인이 되니 그러한 환경에서는 가방안에 보관하여 온도 변화를 최소로 해 주십시오. 응결이 발생하면 배터리와 메모리 카드를 빼고 습기가 마를 때까지 기다린 다음 카메라를 사용하십시오.
- 고장의 원인이 될 수 있기 때문에 마이크나 스피커의 구멍을 바늘같은 것으로 찌르지 마십시오.
- 카메라를 젖게 하지 마십시오. 젖은 손으로 카메라를 조작하지 마십시오. 이로 인해 고장이 나거나 전기쇼크를 입을 수 있습니다.
- 중요한 기록 (결혼식이나 해외여행등) 을 촬영하실 때는 미리 테스트 촬영을 하여 카메라의 상태를 점검하고, 사용설명서나 예비 배터리를 준비하시는 것이 좋습니다.

💡 물방울이 생기기 쉬운 상태 :-----

- 카메라를 온도차가 아주 큰 곳으로 이동할 경우.
- 습기가 많은 경우.
- 난방을 금방 한 방이나 에어컨의 찬 바람이 직접 닿을수 있는 곳의 경우.

손질과 보관

손질에 관하여

- 렌즈에 지문이나 먼지가 붙으면 화질이 나빠질 수 있으므로 주의해 주십시오.
- 렌즈에 먼지나 때가 끼었을 경우에는 직접 손을 대지말고 시판하는 블로워로 털어내거나 부드러운 천으로 가볍게 닦아내십시오.
- 해변이나 악품을 사용하는 장소에서 사용한 후에는 특히 신경써서 닦아 주십시오.
- 만일 카메라에 이상이 있을 경우 Ricoh 서비스 센터로 문의해 주십시오.
- 이 카메라에는 고전압회로가 있습니다. 위험하므로 절대로 함부로 분해하지 마십시오.
- 신나, 벤젠 및 살충제 등 휘발성 물질이 닿지 않도록 하십시오. 변질되거나 도료가 벗겨지는 등의 원인이 됩니다.
- 화상 모니터 표면은 흠집이 생기기 쉬우므로 딱딱한 것으로 문지르지 마십시오.
- 화상 모니터의 표면은 시판되는 모니터 클리너 (유기 용제가 포함되지 않은) 를 부드러운 천에 소량 묻혀서 조심스럽게 닦아냅니다.

사용과 보관

- 다음과 같은 장소에서 카메라를 사용하거나 보관하면 카메라가 손상될 수 있습니다.
 - 고온다습 또는 습도, 온도변화가 심한 장소.
 - 모래, 먼지, 티끌이 많은 장소.
 - 진동이 심한 곳.
 - 비닐 또는 고무제품, 화학물, 나프탈렌을 포함한 기타 방충제와 장시간 직접 닿는 곳.
 - 강한 자기장이 발생하는 곳 (모니터, 변압기, 자석 등).
- 장기간 카메라를 사용하지 않을 경우는 배터리를 분리합니다.

손질 시의 주의

1. 반드시 전원을 꺼주십시오.
2. 배터리를 빼고 손질해 주십시오.

애프터서비스에 관하여

1. 본 제품이 만일 고장일 경우는 보증서에 기재된 보증기간내에 무료로 수리해드리므로 Ricoh 서비스 센터나 구입점으로 신청하십시오. 또한 서비스센터까지 운반시의 제비용은 고객의 부담입니다.
2. 다음과 같은 경우는 상기 보증기간내라도 무료수리 대상이 되지 않습니다.
 - ① 사용설명서에 기재된 사용방법과 다른 사용으로 인한 고장
 - ② 사용설명서에 기재되어 있는 당사지정 수리점 이외에서 이루어진 수리, 개조, 분해 청소등에 의한 고장
 - ③ 화재, 자연재해, 불가항력, 번개, 비정상적인 전압 등으로 인한 고장
 - ④ 부적절한 보관 ("카메라 설명서" 에 기술), 배터리의 누액, 기타 액체, 곰팡이 또는 카메라 보관상의 부주의로 인한 고장
 - ⑤ 물에 담그거나 (침수), 알콜 또는 기타 용매를 흘리거나, 모래 또는 진흙이 들어가거나, 물리적 충격 또는 카메라를 떨어뜨리거나, 카메라에 압력을 가하거나, 기타 부자연스런 경우로 인한 고장
3. 보증서에 기재된 보증기간이 경과한 후는 본 제품에 관한 수리는 유상수리로 됩니다. 또한 그 때의 운임전반에 관해서는 고객의 부담이 됩니다.
4. 보증서의 첨부가 없는 경우나 판매점명, 구입년월일 기입이 없는 경우 및 기재사항을 정정한 경우에는 보증기간내라도 유상수리로 됩니다.
5. 보증기간내라도 본 제품에 대해 각 부분 점검, 정밀검사 등을 특별히 의뢰하신 경우에는 별도실비를 부담하셔야 합니다.
6. 보증 대상이 되는 부분은 본체만이며 케이스, 스트랩등의 동봉품류 및 본 제품의 부대 소모품류 (배터리류) 는 보증대상으로 되지 않습니다.
7. 무상수리기간중의 유무에 관계없이 본 제품의 고장에 기인하는 부수적 손해 (촬영에 필요한 제비용 및 얻게 될 이익의 손실) 등에 대해서는 보상하지 않습니다.
8. 보증은 카메라를 구입한 국가에서만 유효합니다.
 - * 이상의 보증규정은 무료수리를 약속하는 것으로 고객의 법률상의 권리를 제한하는 것은 아닙니다.
 - * 이상의 보증 규정은 본 제품의 보증서에도 같은 취지로 기재되어 있습니다.
9. 본 제품의 수리용 성능부품 (기능, 성능을 유지하기 위해 불가결한 부품) 은 5년을 기준으로 보유하고 있습니다.
10. 침수, 모래유입, 강한 충격, 낙하 등으로 손상이 심하여 고장전의 성능으로 복원할 수 없다고 생각되는 것 등은 수리가 불가능한 경우도 있습니다. 양해해 주시기 바랍니다.



참고

- 수리를 보내기 전에 배터리의 소모체크와 사용설명서의 확인 (사용방법의 재확인) 을 부탁드립니다.
- 수리부위에 따라서는 수리에 시간이 걸리는 경우가 있으므로 수리시에는 여유를 갖고 맡겨 주십시오.
- 수리를 보낼 때는 고장내용과 고장부위를 가능한한 상세하게 기재해 주십시오.
- 수리를 보낼 때는 수리에 직접관계없는 동봉품류는 제거해 주십시오.
- 수리를 보내신 경우 SD 메모리 카드 및 내장 메모리내의 데이터에 대해서는 보증해 드리지 않습니다.

색인

기호

+ 일반촬영 65, 72

A

ADJ./OK 버튼 17, 46

ADJ. 버튼 설정 46, 99

Adobe Reader 112

AE/AF 타겟 이동 47

AE 고정 50

AF 보조광 16, 99

AV 케이블 14, 97

AV 출력단자 17, 97

C

CD-ROM 14, 109

D

DL-10 109, 111

DPOF 87, 96

F

Fn (기능) 버튼 17, 48

Fn 버튼 설정 48, 99

I

ISO 설정 77, 84

ISO 오토에 대한 최대 ISO 77

L

Language/言語 102

LCD 절전 100

LCD 밝기조절 99

M

MediaBrowser 111

MENU 버튼 17, 71, 85, 98

MP 파일 67

M 연사 플러스 (10M) 57, 59

M 연사 플러스 (2M) 57, 60

P

PictBridge 105

POWER 버튼 16

S

SD 메모리 카드 22, 24, 131

U

USB 단자 17

USB 연결 유형 102

USB 케이블 105, 113, 115

V

VM-1 116

ㄱ

간격 촬영 76

격자선 표시 옵션 101

경사 보정 86, 94

경사 보정 모드 53, 55

고 콘트라스트 흑백 61

고감도 53

그리드 가이드 표시 40

기능 안내 101

ㄴ

날짜 출력 77

날짜설정 25, 102

내장 메모리 131

내장 메모리에서 카드로 복사 87

노이즈 감소 74

노출과다 영역 표시 41

노출과다 표시 41, 101

노출보정 77, 82

ㄷ

다이내믹 범위 이중 촬영 61, 63

다이내믹 범위 확대 63, 72

다이렉트 프린트 105

동영상 모드 15, 66

동영상 사이즈 72

디지털 줌 30, 104

디지털 줌 전환 30, 100, 104

ㄹ

레벨 보정 86, 91

렌즈 16

렌즈 커버 16

ㅁ

마이크 16

매너 모드 52

매크로 17, 30

매크로타겟 49

멀티 타겟 AF 78

모드 다이얼 16

문자 53

문자농도 72

ㅂ

배터리 23, 24

배터리 충전기 14, 23

배터리 / 카드 커버 17, 24

버튼 DISP 17, 40

보호 86, 95

비네팅 72

비디오 출력모드 102

스	
사용자 선포	75
사이즈	72
사전 AF	73
삭제	37
삭제 버튼	17, 37
삼각대 나사구멍	17
색조	72
설정 초기화	77
셀프타이머	17, 32
셀프타이머 램프	16
셋업 메뉴	98
셔터 버튼	16, 27
셔터속도제한	77
소프트 포커스	61
소프트 포커스 옵션	72
손떨림	29
손떨림 보정	76
수동 초점 (MF)	79
수준기 설정	42, 101
수준기 표시	42
스텝 줌	99
스틸이미지 익스포트	69, 86
스포츠	53
스피커	17
슬라이드쇼	87
시간노출	75
싱크로 모니터 모드	40
썸네일 표시	34
ㅇ	
애완동물	53
야간 풍경 멀티샷	52
야경	33
야경인물촬영	52
연속촬영	15, 57
오류 메시지	118
오토 파워 오프	25, 100
음량설정	100
이미지 확인시간	100
인물촬영	52
ㅈ	
자동 브래킷	75, 80
자동 촬영 모드	15, 27
자동회전	101
자르기	86, 89
장면 모드 (SCENE)	15, 52
장면 자동 모드 (S-AUTO)	15, 33
재생 모드	25, 34
재생 버튼	17, 25, 34, 85

재생설정 메뉴	85
조광보정	75
조작음	100
줌	29
줌 레버	16, 29
줌 매크로	53
직접 설정 등록	99, 103
직접 설정 모드 (MY)	15, 103
ㅋ	
초고속연사 (High)	57, 60
초고속연사 (Low)	57, 60
촬영 정보 표시 프레임	101
촬영설정 메뉴	71
최단촬영거리	101
축소	61, 64
충전 배터리	23, 24
측광	74
ㅋ	
카드연속번호	102
컬러 브래킷 (CL-BKT)	81
크로스 프로세스	61
크리에이티브 촬영 모드	15, 61
ㅌ	
토이 카메라	61
토이 컬러	72
ㅍ	
파일복원	87
포맷 [내장메모리]	99
포맷 [카드]	99
포커스	73, 78
포커스 브래킷	81
풍경	53
플래그 기능 설정	86, 88
플래그 기능 재생	86
플래시	16, 17, 31
ㅎ	
핸드 스트랩	14
화상 모니터	17, 18
화상사이즈변경	86
화상설정	74
화이트 밸런스	77, 83
화이트 밸런스 보정	86, 93
화이트 밸런스 브래킷 (WB-BKT)	80
화질 / 화상사이즈	72
확대 표시	36
히스토그램 표시	44

환경 친화에서 환경 보호 그리고 환경 경영까지

Ricoh는 활발한 환경친화 활동과 환경보호 활동으로 둘도 없는 지구 시민의 일원으로서 경영의 큰 과제를 해결하고자 추진하고 있습니다.

디지털 카메라의 환경 부담을 줄이기 위

해서 Ricoh는 “전력 소모 경감으로 인한 에너지 절약” 과 “제품에 포함된 환경에 영향을 주는 화학물질의 경감” 에 노력하고 있습니다.



문제가 생겼을 때는

먼저 본 설명서의 “문제해결” (P.118) 을 참조합니다. 그래도 문제가 해결되지 않을 때는 Ricoh 서비스센터로 연락해 주십시오.

Ricoh 글로벌

RICOH COMPANY, LTD.	일본 222-8530 카나가와현 요코하마시 코호쿠구 신요코하마 3-2-3 http://www.ricoh.com/r_dc/
GAUNET Co., Ltd.	서울특별시 용산구 원효로 1 가 27-4 원효로우체국빌딩 4 층 (한국 내) 02-777-0520 (한국 이외 지역) +82-2-777-0520

MediaBrowser 에 관한 문의

북미 (미국)	(무료 통화)+1-800-458-4029
유럽	영국, 독일, 프랑스 및 스페인 : (무료 통화)+800-1532-4865 기타 국가 : +44-1489-564-764
아시아	+63-2-438-0090
중국	+86-21-5385-3786
업무시간 : 오전 9:00 ~ 오후 5:00	

Ricoh Company, Ltd.
Ricoh Building, 8-13-1, Ginza, Chuo-ku, Tokyo
104-8222, Japan
2010 년 9 월

Ko KO (KO)
중국 인쇄



* L 7 5 9 4 9 7 1 B *